

<p>1. SD-Karte 2.Mikrofon 3.Konfiguration Dipschalter 1 ON = Vorrichtung installiert in Familie 1=F1 OFF = Vorrichtung installiert in Familie 2=F2 Dipschalter 2 muss nicht konfiguriert werden. 4.Master/Slave-Dipschalter Master = Hausstation der Wohnung Slave = Zusätzliche Hausstation</p>	<p>1. Tarjeta SD 2.Micrófono 3.Dip switch 1 configuración ON = Dispositivo instalado en familia 1=F1 OFF = Dispositivo instalado en familia 2=F2 Dip switch 2, no se ha de configurar. 4.Dip switch Master/Slave Master = Unidad interior principal del piso Slave = Unidad interior adicional</p>	<p>1. SD (жады) картасы 2.Микрофон 3.Конфигурацияның екі қалыпты ауыстырып-қосқышы 1 ON (ҚОСУ)= Құрылғы топтама 1 орнатылған =F1 OFF (ӨШІРУ)= Құрылғы топтама 2 орнатылған =F2 екі қалыпты ауыстырып-қосқыш 2, конфигурацияланбайды 4.Master/Slave екі қалыпты ауыстырып-қосқышы Master = ғимараттың негізгі ішкі блогі Slave = қосымша ішкі блок</p>	<p>1. SD-kaart 2.Microfoon 3.Configuratie dip-schakelaar 1 AAN = Apparaat geïnstalleerd in familie 1=F1 UIT = Apparaat geïnstalleerd in familie 2=F2 Dip-schakelaar 2, hoeft niet geconfigureerd te worden 4.Dip-schakelaar Master/Slave Master = Hoofdbinnenpost appartement Slave = Extra binnenpost</p>
<p>1. Karta SD 2.Mikrofon 3.Konfiguracja Dip switch 1 ON = Urządzenie zainstalowane w rodzinie 1=F1 OFF = Urządzenie zainstalowane w rodzinie 2=F2 Dip switch 2, nie musi być skonfigurowany 4.Dip switch Master /Slave Master = Główny aparat wewnętrzny mieszkania Slave = Dodatkowy aparat wewnętrzny</p>	<p>1. Cartão SD 2.Microfone 3.Configuração do interruptor DIP 1 ON = Dispositivo instalado na família 1=F1 OFF = Dispositivo instalado na família 2=F2 O interruptor DIP não deve ser configurado 4.Interruptor DIP Master/Slave Master = Unidade interna principal do apartamento Slave = Unidade interna adicional</p>	<p>1. Карта SD 2.Микрофон 3.Конфигурационный Dip-переключатель 1 ON = Устройство установлено в квартире 1=F1 OFF = Устройство установлено в квартире 2=F2 Dip-переключатель 2, не подлежит конфигурированию 4.Master/Slave Dip-переключатель Master = Главный внутренний блок квартиры Slave = Дополнительный внутренний блок</p>	<p>1. Karta SD 2.Mikrofon 3.Konfigurácia Dip-peremikacha 1 ON = Prístroj vstanovený v sím'í 1=F1 OFF = Prístroj vstanovený v sím'í 2=F2 Dip-peremikach 2, ne potrebuje konfigurácie 4.Dip-peremikach Master/Slave Master = Hlavné vnútorné miesto kvartýry Slave = Dodatkove vnútorné miesto</p>
<p>1. Cartelă SD 2.Microfon 3.Configurare Dip switch 1 ON = Dispozitiv instalat în familia 1=F1 OFF = Dispozitiv instalat în familia 2=F2 Dip switch 2, nu trebuie configurat 4.Dip switch Master/Slave Master = Post intern principal al apartamentului Slave = Post intern suplimentar</p>	<p>1. SD karti 2.Mikrofon 3.Dip switch 1 konfigurasyonu ON = Daire 1=F1 bağılamına monte edilmiş cihaz OFF = Daire 2=F2 bağılamına monte edilmiş cihaz Dip switch 2, konfigüre edilmemelidir 4.Master/Slave Dip switch Master = Dairenin ana dâhili ünitesi Slave = İlave dâhili ünite</p>	<p>1. SD kartica 2.Mikrofon 3.Konfiguracija Dip switch 1 ON = Uredaj instalisan kod korisnika 1=F1 OFF = Uredaj instalisan kod korisnika 2=F2 Dip switch 2, ne treba da bude konfigurisano 4.Dip switch Master/Slave Master = Glavno unutrašnje mesto u stanu Slave = Unutrašnje dodatno mesto</p>	<p>1. Karta SD 2.Mikrofon 3.Konfigurácia Dip switch 1 ON = Prístroj inštalovaný v rodine 1 = F1 OFF = Prístroj inštalovaný v rodine 2 = F2 DIP switch 2 nesmie byť nakonfigurovaný 4.DIP switch Master / Slave Master = Hlavná vnútorná jednotka v byte Slave = Vnútorná prídavná jednotka</p>
<p>1. SD kártya 2.Mikrofon 3.Konfigurációs DIP kapcsoló 1 ON = Eszköz telepítve család 1-ben=F1 OFF = Eszköz telepítve család 2-ben=F2 DIP kapcsoló 2, nem kell konfigurálni 4.Master/Slave DIP kapcsoló Master = A lakás fő beltéri egysége Slave = Kiegészítő beltéri egység</p>	<p>1. SD kartica 2.Mikrofon 3.Konfiguracija stikala za zasenčenje 1 ON = Naprava nameščena na družino 1=F1 OFF = Naprava nameščena na družino 2=F2 Konfiguracija stikala za zasenčenje 1 ni potrebno konfigurirati 4.Master / Slave stikalo za zasenčenje Master = Glavna notranja enota stanovanja Slave = Dodatna notranja enota</p>		

• Cables specifications • Caractéristiques câbles • Спецификация на кабелите • Specifikace kabelů • Kabelspezifikationen • Especificaciones cables • Шоғырсымның техникалық сипаттамалары • Kabels specificaties • Specyfikacja kabli • Especificações relativas aos cabos • Спецификации кабелей • Характеристики кабелів • Specificații cabluri • Kabloların özellikleri • Karakteristike kablova • Specifikácia káblov • Vezeték specifikációk • Značilnosti kablov

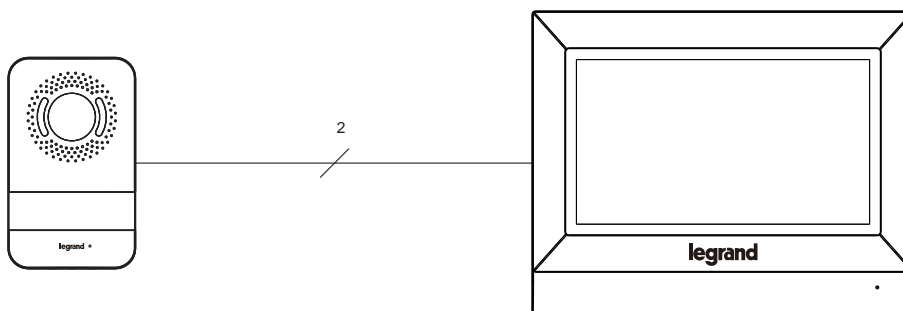

<p>Distance between the last panel and last EP Distance entre dernier poste et dernier PE Расстояние между последняя панель и последняя входен панел (EP) Vzdálenost mezi posledním panelem a posledním EP Abstand zwischen dem letzten Paneel und der letzten TS Distancia entre la última unidad interior y la última PE Соңғы панель мен соңғы ШН арасындағы қашықтық Afstand tussen het laatste paneel en de laatste BUP Odległość między ostatnim aparatem wewnętrznym a panelem zewnętrznym Distância entre o último painel e a unidade externa Расстояние между последним внутренним блоком и последним внешним блоком Відстань між останнім внутрішнім місцем і останнім зовнішнім місцем Distanța dintre ultimul post intern și ultimul PE Son dâhili ünite ve son giriş paneli arası mesafe Udaljenost između zadnjeg unutrašnjeg mesta i zadnjeg PE Vzdialenosť medzi poslednou vnútornou jednotkou a poslednou PE Az utolsó tábla és az utolsó EP közötti távolság azdalja med zadnjo ploščo in ZP</p>	<p>Telephonic twisted pair / Téléphonique pair twisté Телефонен кабел тип усукана двойка / Telefonní kroucená dvojlínka Telefonische verdrehte Zweidrahtleitung / Cable de par trenzado telefónico Телефонды еспе бау / Telefonisch getwist aderpaar Skřetka dvoučtyřlůva telefonticzná / Cabo telefónico de par trançado Телефонная витая пара / Подвійний телефонний дріт Pereche telefon răsucit / Çift bükümlü telefon kablosu Telefonska uvijena parica / Dvojity twistovaný telefonický kábel Sodrott telefonvezeték érpár / Posukan telefonski par</p>	<p>336904(SCS Biticono)</p>
	<p>2x0.28mm2 (0,13 ohm/m)</p>	<p>2x0.5 mm2(0,04ohm/M)</p>
	<p>0-80m</p>	<p>0-100m</p>

• 2-family diagram • Schéma deux familles • Двухфамильна схема • Graf dvou rodin • Zweifamilien-Schema • Esquema 2 familias • 2 қатарлы диаграмма • Schema voor 2 families • Schemat dla 2 użytkowników • Esquema bifamiliar • Схема 2-квартирной системы • Двохсмейна схема • Schémă bifamilială • İki daireli şema • Šema za 2 korisnika • Schéma pre dve rodiny • 2-család ábra • 2-družinski diagram

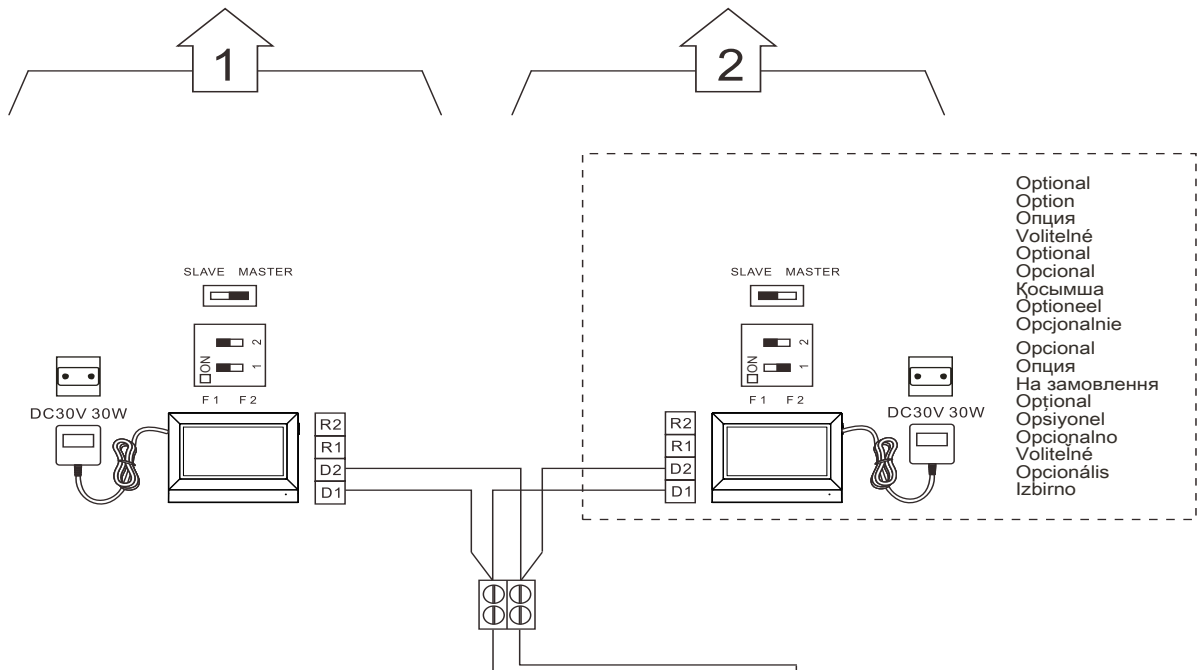

Optional
Option
Опция
Volitelné
Optional
Оpcional
Қосымша
Optioneel
Opţionalie
Оpcional
Опция
На заповлення
Opţional
Opşiyonel
Opţionalno
Volitelné
Opţionalis
Izbirno

Distance between CCTV camera and SEP: coaxial $\leq 100m$
 Distance entre caméra CCTV et SEP : coaxial $\leq 100 m$
 Расстояние между CCTV камерата и главното електротабло (SEP): коаксиален $\leq 100 m$
 Vzdálenost mezi CCTV kamerou a SEP: koaxiální $\leq 100m$
 Abstand zwischen CCTV-Kamera und SEP: koaxial $\leq 100m$
 Distància entre telecàmera CCTV y SEP: coaxial $\leq 100m$
 ТТДЖ камерасы мен трафик арасындағы қашықтық: қос ості $\leq 100m$
 Afstand tussen CCTV-camera en SEP: coaxiaal $\leq 100m$
 Odległość między kamerą CCTV i SEP (panel zewnętrzny drugorzędny): koncentryczna $\leq 100m$
 Distància entre a càmera CCTV e o SEP: coaxial $\leq 100m$
 Расстояние между камерой CCTV и SEP: коаксиальный $\leq 100 m$
 Відстань між телекамерою CCTV та SEP (зовнішнє другорядне місце): співвісна $\leq 100m$
 Distanța dintre telecamera CCTV și SEP (post extern secundar): coaxial $\leq 100m$
 CCTV kamera ve SEP (ikincil giriş paneli) arası mesafe: koaksiyel $\leq 100m$
 Udaljenost između videokamere CCTV i SEP: koaksijalno $\leq 100m$
 Vzdialenosť medzi videokamerou CCTV a SEP (vonkajšia jednotka prídavná): koaxiálna $\leq 100m$
 A CCTV kamera és a SEP közötti távolság: koaxiális $\leq 100m$
 Razdalja med CCTV kamero in SEP: koaksialna $\leq 100m$

Optional
Option
Опция
Volitelné
Optional
Opşiyonel
Opţionalno
Қосымша
Optioneel
Opţionalie
Оpcional
Опция
На заповлення
Opşiyonel
Opţionalno
Volitelné
Opţionalis
Izbirno

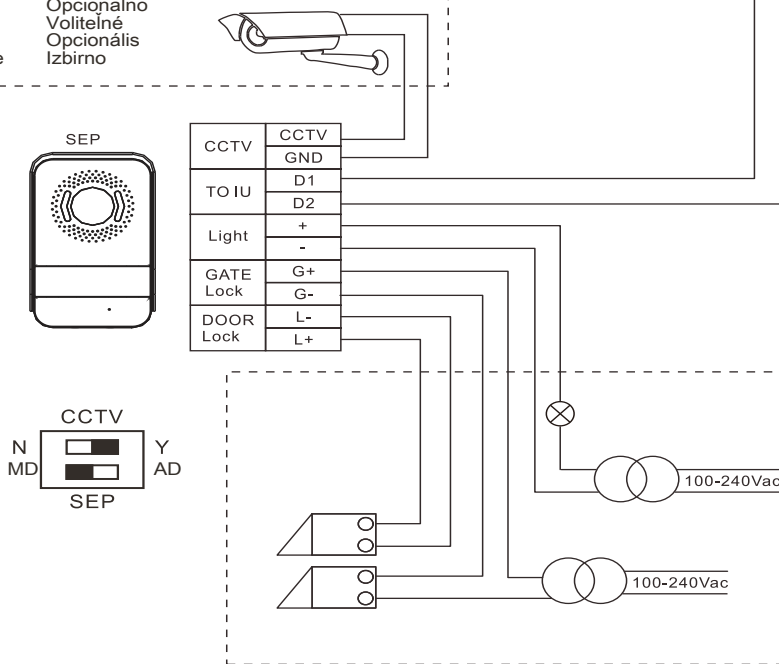

Optional
Option
Опция
Volitelné
Optional
Opşiyonel
Opţionalno
Қосымша
Optioneel
Opţionalie
Оpcional
Опция
На заповлення
Opşiyonel
Opţionalno
Volitelné
Opţionalis
Izbirno

• 1-family with additional internal unit diagram • Schéma familie unique avec poste interne supplémentaire • Еднофамилна схема с допълнително вътрешно устройство • Graf jedné rodiny s doplňkovou vnitřní jednotkou • Einfamilien-Schema mit zusätzlicher Hausstation • Esquema 1 familia con unidad interior adicional • 1 қатарлы қосымша ішкі блокты диаграмма • Schema voor 1 familie met extra binnenpost • Schemat dla 1 użytkownika z dodatkowym aparatem wewnętrzny • Esquema unifamiliar com unidade interna adicional • Схема 1-квартирной системы с дополнительным внутренним блоком • Односімейна схема із додатковим внутрішнім місцем • Schémă monofamilială cu post intern suplimentar • İlave dahili ünite ile tek daireli şema • Şema za 1 korisnika sa unutrašnjim dodatnim mestom • Schéma pre jednu rodinu s vnútornou jednotkou • 1-család kiegészítő beltéri egység ábra • 1-družina z dodatnim diagramom notranje enote

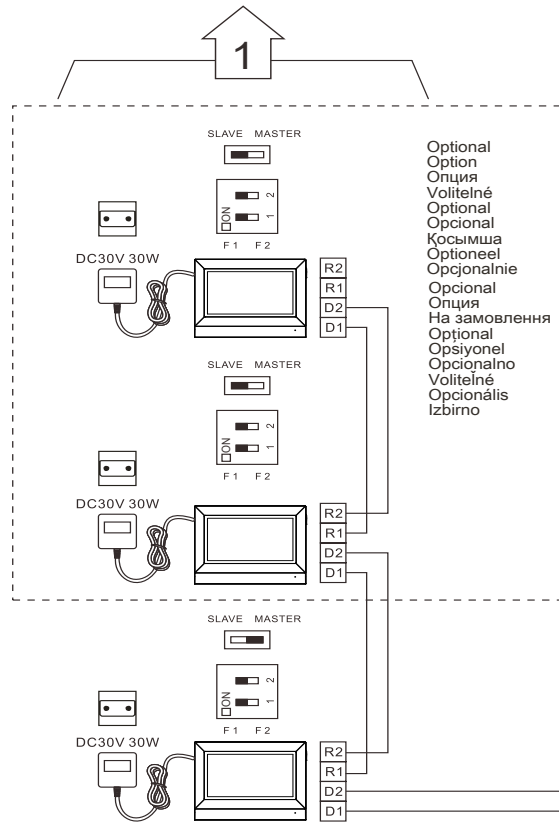

Optional
Option
Опция
Voliteľné
Optional
Opcional
Қосымша
Optioneel
Opcionalne
Optional
Опция
На замовлення
Optional
Opsiyonel
Opcionalno
Voliteľné
Opcionalis
Izbirno

Distance between CCTV camera and SEP: coaxial $\leq 100m$
 Distance entre caméra CCTV et SEP : coaxial $\leq 100m$
 Расстояние между камерой CCTV и главной электротабло (SEP): коаксиален $\leq 100m$
 Vzdálenost mezi CCTV kamerou a SEP: koaxiální $\leq 100m$
 Abstand zwischen CCTV-Kamera und SEP: koaxial $\leq 100m$
 Distància entre telecàmera CCTV y SEP: coaxial $\leq 100m$
 ТТДЖ камерасы мен трафик арасындағы қашықтық: қос ості $\leq 100m$
 Afstand tussen CCTV-camera en SEP: coaxiaal $\leq 100m$
 Odległość między kamerą CCTV i SEP (panel zewnętrzny drugorzędny): koncentryczna $\leq 100m$
 Distància entre a càmera CCTV e o SEP: coaxial $\leq 100m$
 Расстояние между камерой CCTV и SEP: коаксиальный $\leq 100m$
 Відстань між телекамерою CCTV та SEP (зовнішнє другорядне місце): співвісна $\leq 100m$
 Distanta dintre telecamera CCTV și SEP (post extern secundar): coaxial $\leq 100m$
 CCTV kamera ve SEP (içkinil giriş paneli) arası mesafe: koaksiyel $\leq 100m$
 Udaljenost između videokamere CCTV i SEP: koaksijalna $\leq 100m$
 Vzdialenosť medzi videokamerou CCTV a SEP (vonkajšia jednotka prídavná): koaxiálna $\leq 100m$
 A CCTV kamera és a SEP közötti távolság: koaxiális $\leq 100m$
 Razdalja med CCTV kamero in SEP: koaksialna $\leq 100m$

Optional
Option
Опция
Voliteľné
Optional
Opcional
Қосымша
Optioneel
Opcionalne
Optional
Опция
На замовлення
Optional
Opsiyonel
Opcionalno
Voliteľné
Opcionalis
Izbirno

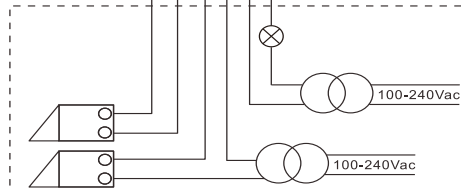
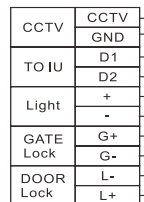
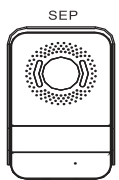

Optional
Option
Опция
Voliteľné
Optional
Opcional
Қосымша
Optioneel
Opcionalne
Optional
Опция
На замовлення
Optional
Opsiyonel
Opcionalno
Voliteľné
Opcionalis
Izbirno

• Hidden cable diagram • Schéma câble masqué • Схема на скритото окабеляване • Graf skrytých kabelů • Schema der verdeckten Kabel • Esquema cable oculto • Жасырын шоғырсым қосылыстарының тәсімі • Schema verborgen kabels • Schemat osłony kabli • Esquema de cobertura dos cabos • Схема скрытой кабельной проводки • Диаграма розташування кабелів • Schemă acoperire cabluri • Gizli kablo şeması • Şema za pokrivanje kablova • Schéma káblov pod omietkou • Rejtett vezeték ábra • Diagram skritega kabla

1

Max length of hidden cable : ≤20m
 Longueur max. câble masqué : ≤20m
 Макс. дължина скрит кабел: ≤ 20 м
 Max délka skrytého kabelu: ≤20m
 Max. Länge des verdeckten Kabels: ≤20m
 Largo máx. del cable oculto: ≤20m
 Жасырулы шоғырсымның максималды ұзындығы: ≤20м
 Max- lengte van verborgen kabel: ≤20m
 Maksymalna długość pokrytego kabla: ≤20m
 Comprimento máximo do cabo encoberto: ≤ 20 m
 Макс. длина скрытого кабеля: ≤20 м
 Максимальна довжина ізольованого кабелю: ≤20м
 Lungime maximă cablu acoperit: ≤20m
 Капpli kablunun maksimum uzunluğu: ≤20m
 Maksimalna dužina pokrivenog kabla: ≤20m
 Maximálna dĺžka tieneneho kábla: ≤20m
 A rejtett vezeték max hossza: ≤20m
 Maksimalna dolžina skritega kabla: ≤20m

Cable impedance of loop : ≤0.08Ω/m
 Impédance câble de boucle : ≤0,08 Ω/m
 Кабелен импеданс на контура: ≤ 0,08 Ω/m
 Impedance smyčky kabelu: ≤0.08Ω/m
 Kabelimpedanz der Schleife: ≤0.08Ω/m
 Impedância cable de bucle: ≤0.08Ω/m
 Топсаның шоғырсым кедергісі ≤0.08Ω/м
 Impedantie kabel gesloten circuit: ≤0,08Ω/m
 Impedancia pętli kabla : ≤0.08Ω/m
 Impedância da malha do cabo: ≤ 0.08 Ω/m
 Полное сопротивление петли кабеля: ≤0,08Ω/м
 Опір петлі кабелю: ≤0.08Ω/m
 Impedanță buclă cablu: ≤0.08Ω/m
 Kablunun loop empedansı : ≤0.08Ω/m
 Loop impedanca kabla: ≤0.08Ω/m
 Impedancia slučky kábla: ≤0.08Ω/m
 A hurok vezeték impedanciája: ≤0,08Ω/m
 Upor zanke kabla: ≤0.08Ω/m

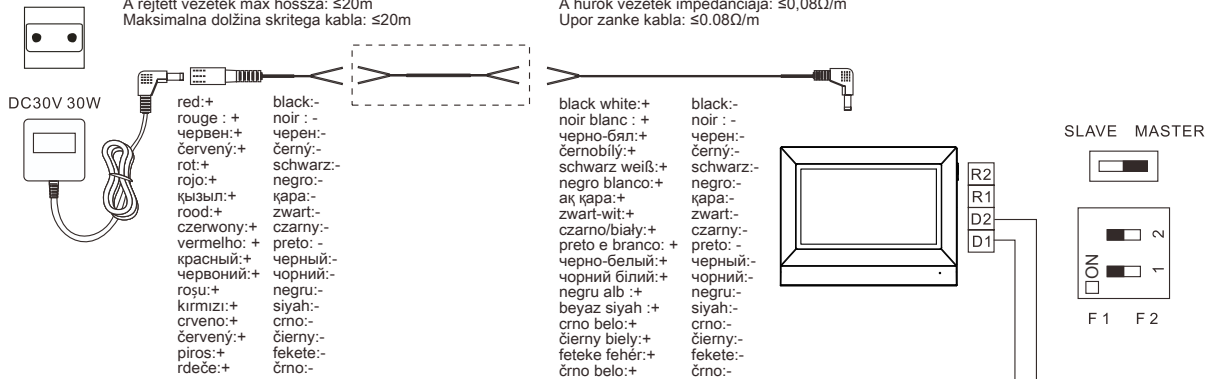

Distance between CCTV camera and SEP: coaxial ≤100m
 Distance entre caméra CCTV et SEP : coaxial ≤100 m
 Расстояние между CCTV камерата и главното електротабло (SEP): коаксиален ≤ 100 м
 Vzdálenost mezi CCTV kamerou a SEP: koaxiální ≤100m
 Abstand zwischen CCTV-Kamera und SEP: koaxial ≤100m
 Distância entre telecâmara CCTV y SEP: coaxial ≤100m
 ТТДЖ камерасы мен трафик арасындағы қашықтық: қос ості ≤100м
 Afstand tussen CCTV-camera en SEP: coaxiaal ≤100m
 Odległość między kamerą CCTV i SEP (panel zewnętrzny drugorzędny): koncentryczna ≤100m
 Distância entre a câmara CCTV e o SEP: coaxial ≤ 100m
 Расстояние между камерой CCTV и SEP: коаксиальный ≤100 м
 Відстань між телекамерою CCTV та SEP (зовнішнє другорядне місце): співвісна ≤100m
 Distanța dintre telecamera CCTV și SEP (post extern secundar): coaxial ≤100m
 CCTV kamera ve SEP (ikincil giriş paneli) arası mesafe: koaksiyel ≤100m
 Udaljenost između videokamerou CCTV i SEP: koaksijalno ≤100m
 Vzdialenosť medzi videokamerou CCTV a SEP (vonkajšia jednotka prídavná): koaxiálna ≤100m
 A CCTV kamera és a SEP közötti távolság: koaxiális ≤100m
 Razdalja med CCTV kamero in SEP: koaksialna ≤100m

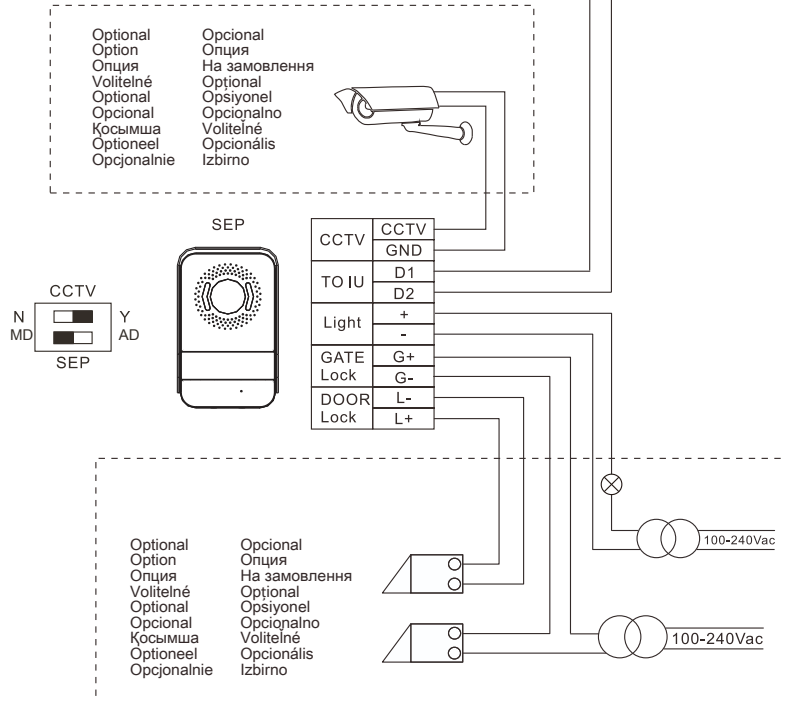

• Maximum expandability diagram • Schéma d'expansion maximale • Схема с максимално разширение • Graf maximální rozpinavosti • Schema der maximalen Erweiterung • Esquema de máxima expansión • Диаграммының оңтайлы кеңейгіштігі • Schema maximale uitbreidbaarheid • Schemat maksymalnej rozbudowy • Esquema de máxima expansibilidade • Схема максимальной расширяемости • Схема максимального розширення • Schemă maximă extensibilitate • Maksimum genişletilebilirlik şeması • Sema za maksimalno proširivanje • Schéma maximálne rozšírenie inštalácie • Maximális kiterjeszthetőség ábra • Diagram največje razprostrtosti

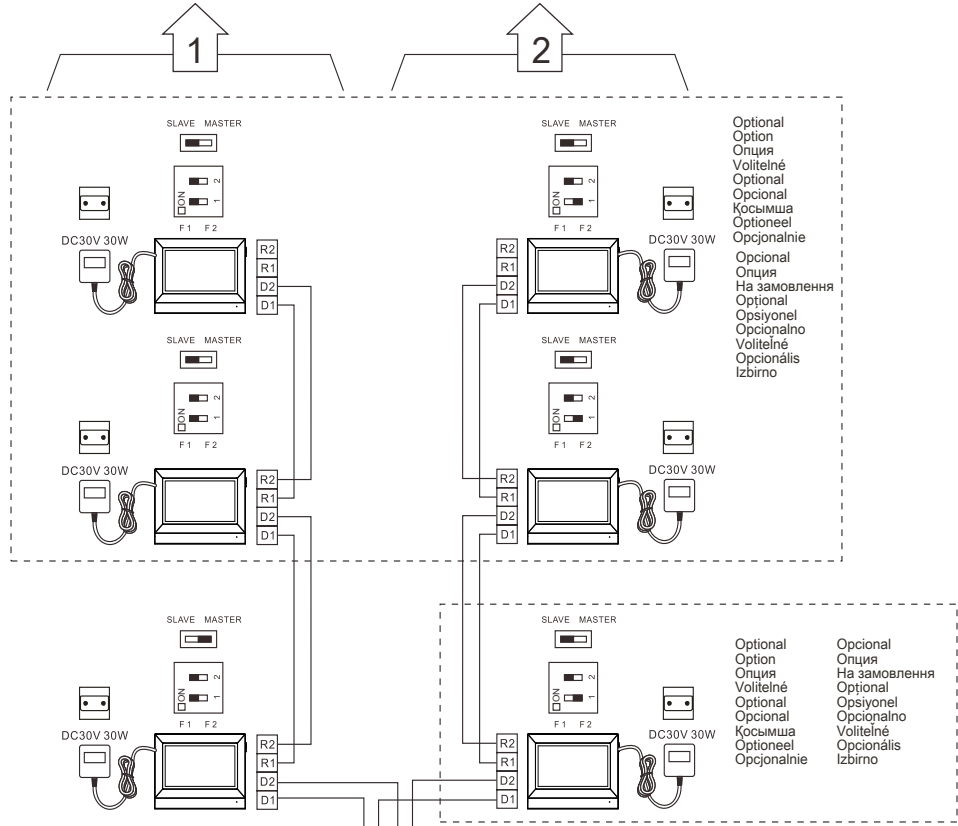

Distance between CCTV camera and SEP: coaxial $\leq 100m$
 Distance entre caméra CCTV et SEP : coaxial $\leq 100 m$
 Расстояние между CCTV камерата и главното електротабло (SEP): коаксиален $\leq 100 m$
 Vzdálenost mezi CCTV kamerou a SEP: koaxiální $\leq 100m$
 Abstand zwischen CCTV-Kamera und SEP: koaxial $\leq 100m$
 Distància entre telecàmera CCTV y SEP: coaxial $\leq 100m$
 ТТДЖ камерасы мен трафик арасындағы қашықтық; қос өсті $\leq 100m$
 Afstand tussen CCTV-camera en SEP: coaxiaal $\leq 100m$
 Odległość między kamerą CCTV i SEP (panel zewnętrzny drugorzędny): koncentryczna $\leq 100m$
 Distància entre a càmera CCTV e o SEP: coaxial $\leq 100m$
 Расстояние между камерой CCTV и SEP: коаксиальный $\leq 100 m$
 Відстань між телекамерою CCTV та SEP (зовнішнє другоряднє місце): співвісна $\leq 100m$
 Distanța dintre telecamera CCTV și SEP (post extern secundar): coaxial $\leq 100m$
 CCTV kamera ve SEP (kincil giriş paneli) arası mesafe: koaksiyel $\leq 100m$
 Udalenost izmedu videokamere CCTV i SEP: koaksijalno $\leq 100m$
 Vzdálenost medzi videokamerou CCTV a SEP (vonkajšia jednotka prídavná): koaxiálna $\leq 100m$
 A CCTV kamera és a SEP közötti távolság: koaxiális $\leq 100m$
 Razdalja med CCTV kamero in SEP: koaksialna $\leq 100m$

Distance between CCTV camera and SEP: coaxial $\leq 100m$
 Distance entre caméra CCTV et SEP : coaxial $\leq 100 m$
 Расстояние между CCTV камерата и главното електротабло (SEP): коаксиален $\leq 100 m$
 Vzdálenost mezi CCTV kamerou a SEP: koaxiální $\leq 100m$
 Abstand zwischen CCTV-Kamera und SEP: koaxial $\leq 100m$
 Distància entre telecàmera CCTV y SEP: coaxial $\leq 100m$
 ТТДЖ камерасы мен трафик арасындағы қашықтық; қос өсті $\leq 100m$
 Afstand tussen CCTV-camera en SEP: coaxiaal $\leq 100m$
 Odległość między kamerą CCTV i SEP (panel zewnętrzny drugorzędny): koncentryczna $\leq 100m$
 Distància entre a càmera CCTV e o SEP: coaxial $\leq 100m$
 Расстояние между камерой CCTV и SEP: коаксиальный $\leq 100 m$
 Відстань між телекамерою CCTV та SEP (зовнішнє другоряднє місце): співвісна $\leq 100m$
 Distanța dintre telecamera CCTV și SEP (post extern secundar): coaxial $\leq 100m$
 CCTV kamera ve SEP (kincil giriş paneli) arası mesafe: koaksiyel $\leq 100m$
 Udalenost izmedu videokamere CCTV i SEP: koaksijalno $\leq 100m$
 Vzdálenost medzi videokamerou CCTV a SEP (vonkajšia jednotka prídavná): koaxiálna $\leq 100m$
 A CCTV kamera és a SEP közötti távolság: koaxiális $\leq 100m$
 Razdalja med CCTV kamero in SEP: koaksialna $\leq 100m$

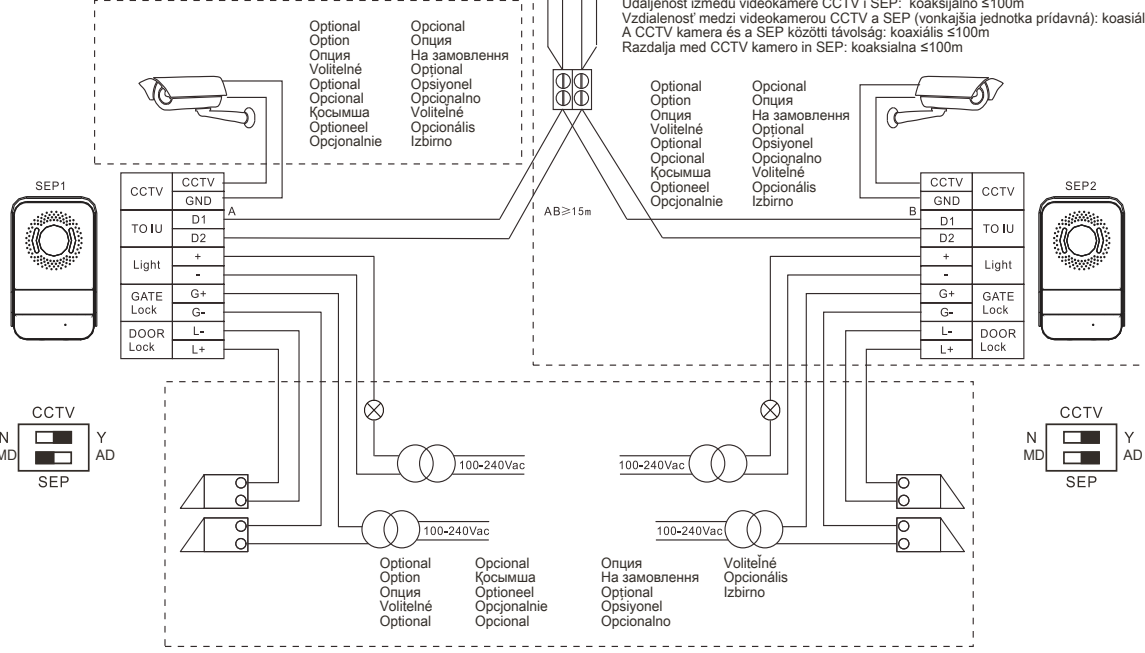

EN Safety instructions

This product should be installed preferably by a qualified electrician. Incorrect installation and use can entail risk of electric shock or fire. Before carrying out the installation, read the instructions and take account of the product's specific mounting location. Do not open up the device. All Legrand products must be exclusively opened and repaired by personnel trained and approved by Legrand. Any unauthorised opening or repair completely cancels all liabilities and the rights to replacement and guarantees. Only use genuine accessories. **Caution:** the video internal unit must respect the following installation rules:

- it must only be installed indoors
- it must not be exposed to water drops or splashes
- do not block the ventilation openings

An improper use of the item can compromise its safety features.

FR Consignes de sécurité

Ce produit doit être installé de préférence par un électricien qualifié. Une installation et une utilisation incorrectes peuvent entraîner des risques de choc électrique ou d'incendie. Avant d'effectuer l'installation, lire la notice, tenir compte du lieu de montage spécifique au produit. Ne pas ouvrir l'appareil. Tous les produits BTicino doivent exclusivement être ouverts et réparés par un personnel formé et autorisé à cet effet. Toute ouverture ou réparation non autorisée annule l'intégralité des responsabilités, droit au remplacement et garanties. Utiliser exclusivement les accessoires d'origine. **Attention:** l'installation de l'interphone doit respecter les règles suivantes:

- il doit être installé en intérieur exclusivement
- il ne doit pas être exposé à des éclaboussures ou projection d'eau
- les ouvertures de ventilation ne doivent pas être entravées

Toute utilisation impropre du produit peut compromettre les caractéristiques de sécurité.

BG Указания за безопасност

Този продукт трябва да се инсталира от квалифициран електромонтьор. Неправилното инсталиране и неправилната употреба могат да причинят опасност от токов удар или пожар. Преди да извършите инсталирането, прочетете внимателно указанията и имайте предвид специфичното място за монтирането на изделието. Не отваряйте изделието. Всички изделия Legrand трябва да се отварят и ремонтират единствено от персонала, обучен и упълномощен от фирмата Legrand. Всяко неупълномощено отваряне или ремонт анулира отговорността, правата за замяна и гаранциите. Употребявайте единствено оригинални принадлежности части. **Внимание:** при инсталирането на видеофона трябва да се спазват следните правила:

- той трябва да се инсталира само вътре в помещенията.
- не трябва да се излага на капене или на водни струи.
- да не се запушват отворите за вентилация.

Всякаква неправилна употреба на артикула може да компрометира качествата му за безопасност.

CZ Bezpečnostní instrukce

Montáž tohoto výrobku by měl provádět kvalifikovaný elektrikář. Nesprávné provedená montáž nebo nesprávné používání by mohly způsobit elektrický šok nebo požár. Před prováděním montáže si přečtěte návod a vezměte v úvahu specifčnost umístění výrobku. Zařízení neotvírejte. Všechny výrobky Legrand může otvírat a opravovat pouze zaškolený personál, který je k těmto operacím autorizovaný firmou Legrand. Jakékoliv nepovolené otevření nebo oprava zařízení ruší veškerou odpovědnost firmy, nárok na výměnu a záruku. Používejte pouze originální příslušenství. **Upozornění:** při montáži videa interphone je třeba dodržovat následující montážní pravidla:

- musí být namontováno pouze v interiéru.
- nesmí být vystaveno vodním kapkám či stříkání vody.
- větrací otvory nesmí být uzavřeny.

Jakékoliv nevhodné použití výrobku může kompromitovat jeho bezpečnostní charakteristiky.

DE Sicherheitsanweisungen

Dieses Produkt sollte von einem qualifizierten Fachmann installiert werden. Eine falsche Installation und ein ungeeigneter Gebrauch können zu einem Stromschlag führen oder einen Brand auslösen. Bevor Sie das Produkt installieren, lesen Sie die Anweisungen und achten Sie auf die Montageposition des Produkts. Öffnen Sie das Gerät nicht. Alle Legrand Produkte dürfen nur von qualifizierten und von Legrand zugelassenen Fachleuten geöffnet und repariert werden. Durch ein unerlaubtes Öffnen oder eine unbefugte Reparatur erlischt jegliche Haftung sowie jeglicher Anspruch auf Ersatz und auf Garantie. Verwenden Sie nur Originalersatzteile. **Vorsicht:** Zur Installation der Videohausstation beachten Sie bitte Folgendes:

- sie darf nur im Inneren installiert werden
- sie darf nicht Wassertropfen oder –Spritzer ausgesetzt werden
- decken Sie die Belüftungsschlitze nicht ab.

Ein unsachgemäßer Gebrauch des Produkts kann die Sicherheitseigenschaften beeinträchtigen.

ES Medidas de seguridad

Este producto debe ser instalado preferentemente por un instalador electricista calificado. La instalación y utilización incorrectas pueden generar riesgos de electrocución o incendio. Antes de efectuar la instalación, leer las instrucciones y tener en cuenta el lugar de montaje específico del producto. No abrir el aparato. Todos los productos BTicino se deben abrir y reparar exclusivamente por personal capacitado y habilitado por la misma firma. Cualquier apertura o reparación no autorizada invalida la totalidad de las responsabilidades, derechos de cambio y garantías. Utilizar exclusivamente accesorios originales. **Atención:** el videointerfon debe respetar las siguientes normas de instalación:

- se debe instalar sólo al interior
- no debe estar expuesto a goteo o salpicones de agua
- no tape las aberturas de ventilación

Cualquier uso impropio del artículo puede comprometer las características de seguridad.

KZ Қауіпсіздік жөніндегі нұсқау

Бұл құрылғыны білікті электрші орнатқан жөн болады. Дұрыс орнатпау және қолдану электр шок не от қауіпін тудыруы мүмкін. Бұл құрылғыны орнату алдында нұсқауды оқып, құрылғының орнататын әдейі жері тұралы ойластырыңыз. Құрылғыны ашпаңыз. Барлық Legrand өнімдерін ашу не жөндеу тек Legrand оқытқан және растаған жұмысшыларына рұқсат. Кез келген рұқсатсыз ашу не жөндеу барлық жауапкершіліктерді, ауыстыру құқықтарын және кепілдікті жояды. **Абайлаңыз:** ішкі бейне құрылғыны орнату келесі ережелер негізінде жасалуы керек:

- оны тек ішкі бөлмеде орнату керек.
- оны судың тамшылауынан не шашырауынан сақтау керек.
- ауа алмасатын тесіктерін бітемеңіз.

Бұл құрылғыны дұрыс қолданбау оның қауіпсіздік мүмкіндіктерін азайтады.

NL Veiligheidsaanwijzingen

Laat dit product installeren door een gekwalificeerd elektricien. De onjuiste installatie en een onjuist gebruik kunnen elektrische schokken of brandgevaar veroorzaken. Lees voor de installatie de aanwijzingen aandachtig door en houd rekening met de specifieke installatieplek van het product. Open het apparaat niet. De producten van Legrand mogen uitsluitend door geschoold en door Legrand erkend personeel worden geopend en gerepareerd. De aansprakelijkheid en het recht op vervanging en garantie vervallen als het product door onbevoegde personen geopend of gerepareerd wordt. Gebruik uitsluitend originele reserveonderdelen. **Voorzichtig:** de beeldhuistelefoon moet aan de volgende installatienormen voldoen:

- mag uitsluitend binnen worden geïnstalleerd.
- mag niet worden blootgesteld aan waterdruppels of –spatten.
- sluit de ventilatieopeningen nooit af.

Een onjuist gebruik van het voorwerp van de veiligheidseigenschappen van het product compromitteren.

PL Instrukcje bezpieczeństwa

Wskazane jest, aby niniejszy produkt został zainstalowany przez wykwalifikowanego elektryka. Nieprawidłowa instalacja i użytkowanie pociągają za sobą ryzyko porażenia lub pożaru. Przed wykonaniem instalacji należy przeczytać instrukcje i uwzględnić specyficzne miejsce montażu produktu. Nie otwierać urządzenia. Wszystkie produkty firmy Legrand mogą być otwierane i naprawiane wyłącznie przez personel szkoleny i zaakceptowany przez firmę Legrand. Jakiegokolwiek nieautoryzowane otwarcie lub naprawa całkowicie unieważnia wszelkie zobowiązania oraz prawo do wymiany i gwarancje. Należy używać tylko oryginalnych części. **Uwaga:** wideodomofon wewnętrzny musi być instalowany zgodnie z następującymi regulacjami:

- może być instalowany wyłącznie wewnątrz budynków.
- nie może być narażony na działanie kropli lub bryzgów wody
- nie można zasłaniać otworów wentylacyjnych.

Niewłaściwe używanie urządzeń może pogorszyć jego zabezpieczające funkcje.

PT Instruções de segurança

Este produto deverá ser instalado preferentemente por um electricista qualificado.
Uma instalação e um uso impróprios poderiam provocar riscos de choque eléctrico ou incêndio.

Antes de proceder à instalação, roga-se ler as instruções e tomar em consideração a posição correcta do produto a ser instalado.
Não abrir o aparelho. Todos os produtos Legrand devem ser abertos e reparados exclusivamente por pessoal treinado e aprovado por Legrand.
Qualquer abertura ou conserto não autorizado faz decair todas as responsabilidades, os direitos de substituição e as garantias. Utilize apenas acessórios originais.

Atenção: a unidade interna de vídeo deve respeitar as regras de instalação a seguir:

- Ela só deve ser instalada em ambientes internos.
- Não deve ficar exposta a gotas ou salpicos de água.
- Não se deve bloquear as aberturas de ventilação.

Um uso impróprio deste dispositivo pode comprometer as suas características de segurança.

RS Sigurnosna uputstva

Ovaj proizvod treba da bude instalisan, po mogućstvu, od strane jednog kvalifikovanog električara.

Nepravilno instalisanje i nepravilna upotreba mogu da izazovu opasnosti od električnog udara i požara.

Pre instalisanja proizvoda, pročitati uputstva i imati na umu specifično mesto montiranja proizvoda.

Ne otvarati aparat. Sve Legrand proizvode treba da otvara i popravlja isključivo osoblje koje je obučeno i osposobljeno od strane Legrand-a. Svako neovlašćeno otvaranje i popravka u potpunosti poništavaju odgovornost, pravo na zamenu i garanciju. Koristiti isključivo originalne delove.

Pažnja: prilikom instalacije unutrašnje video jedinice treba poštovati sledeća pravila:

- treba da se postavi samo u unutrašnjim prostorijama.
- ne treba da bude izložena kapanju ili prskanju vode.
- ne zapuštavati otvore za ventilaciju.

Svaka pogrešna upotreba može dovesti do kompromitovanja njenih sigurnosnih karakteristika.

RU Инструкции по безопасности

Данное изделие должно устанавливаться предпочтительно квалифицированным электриком.

Неправильная установка и эксплуатация могут вызвать опасность электрического удара или пожара.

Перед установкой следует изучить инструкции и принять во внимание особое место установки изделия.

Запрещено открывать устройство. Открывать и ремонтировать все изделия Legrand должны только обученные и уполномоченные специалисты Legrand. Любое открытие или ремонт, выполненные без разрешения, полностью отменяют всякую ответственность и права на замену и гарантии. Разрешается использовать только оригинальные комплектующие.

Внимание: при установке внутреннего видеоблока следует соблюдать следующие инструкции:

- его следует устанавливать только в помещении.
- его не следует подвергать каплям или брызгам воды.
- запрещено закрывать вентиляционные отверстия.

Любое неправильное применение изделия может нарушить его характеристики безопасности.

UA Інструкції щодо безпеки

Даний продукт повинен бути установлений кваліфікованим електриком. Невідповідна установка та використання можуть привести до короткого замикання або пожежі.

Перед установкою ознайомтесь, будь ласка, із інструкціями, та прийміть до уваги специфічне місце для установлення.

Не відкривайте пристрій. Усі продукти Legrand повинні використовуватись підготовленим тренуваним персоналом Legrand. При неавторизованому відкритті або ремонті усі гарантійні права та права на заміну будуть скасовані. Використовуйте оригінальні аксесуари.

Увага: внутрішня відео система повинна відповідати наступним вимогам стосовно установлення:

- установка повинна бути виконана всередині приміщення.
- пристрій повинен бути захищений від капель води або бризків.
- не закривайте вентиляційні люки.

Неправильне використання пристрою може компрометувати його функції безпеки.

RO Instrucțiuni de securitate

Se recomandă ca acest produs să fie instalat de către un electrician calificat. Instalarea și utilizarea incorectă pot determina riscul de electrocutare sau de incendiu.

Înainte de instalare, citiți instrucțiunile și luați în considerare locația specifică de montare a produsului.

Nu deschideți aparatul. Toate produsele Legrand trebuie să fie deschise și reparate exclusiv de către personal instruit și atestat de Legrand. Orice deschidere sau reparare neautorizată anulează complet toate obligațiile, drepturile la înlocuire și garanțiile. Folosiți numai accesorii originale.

Atenție: instalarea interfonului trebuie să respecte următoarele reguli:

- Trebuie să fie instalat numai în interior.
- Nu trebuie să fie expus la jeturi sau stropi de apă.
- Nu trebuie blocate orificiile de ventilație.

O utilizare necorespunzătoare a produsului poate compromite caracteristicile sale de securitate.

TR Güvenlik talimatları

Bu ürün, tercihen vasıflı bir elektrik teknisyeni tarafından kurulmalıdır.

Yanlış kurma ve kullanım, elektrik çarpması veya yangın riskine neden olabilir. Kurmayı gerçekleştirmeden önce, talimatları okuyun ve ürünün spesifik montaj yerine dikkat edin.

Aygtı açmayın. Tüm Legrand ürünleri, sadece Legrand tarafından eğitilmiş ve onaylanmış personel tarafından açılmalı ve onarılmalıdır. Herhangi bir izinsiz açma veya onarma, tüm yenisiyle değiştirme sorumluluk ve haklarını ve de garantileri tamamen iptal eder. Sadece orijinal aksesuarlar kullanın.

Dikkat: Video dahili ünite, aşağıdaki kurma kurallarına uymalıdır:

- Bu, sadece kapalı mekanlara kurulmalıdır.
 - Bu, su damlama veya sıçramalarına maruz kalmamalıdır.
 - Havalandırma deliklerini tıkamayın.
- Ürünün uygunsuz bir kullanımı, bunun güvenlik özelliklerini riske atabilir.

SK Bezpečnostné nariadenia

Tento výrobok musí podľa možnosti inštalovať elektrikár spĺňajúci kvalifikačné predpoklady. Pri nesprávnej inštalácii a pri nesprávnom použití hrozí riziko úrazu elektrickým prúdom a riziko požiaru. Pred uskutočnením inštalácie sa oboznámte s návodom a zohľadnite montážne miesto, špecifické pre daný výrobok. Prístroj neotvárajte. Všetky výrobky Legrand môže otvárať a opravovať výlučne personál na to vyškolený a oprávnený spoločnosťou Legrand. Akékoľvek nepovolené otvorenie alebo oprava rušia akúkoľvek zodpovednosť, ako aj právo na výmenu výrobku. Používajte výlučne iba originálne príslušenstvo.

Upozornenie: pri inštalácii videotelefonu musia dodržiavať následne uvedené inštalčné pravidlá:

- môže sa inštalovať iba v interiéroch
- výrobok nesmie byť vystavený kvapkajúcej alebo striekajúcej vode
- nezapchávajú ventiláčne otvory

Každé nepovolené použitie tohto výrobku môže mať za následok zníženie jeho bezpečnosti.

HU Biztonsági utasítások

A termék telepítését lehetőség szerint szakképzett villanyszerelőre kell bízni.

A helytelen telepítés és használat áramütést vagy tüzet okozhat.

A telepítés megkezdése előtt olvassa el az útmutatót és vegye figyelembe a termék konkrét felszerelési helyét. Tilos az eszköz felnyitása.

Minden Legrand termék felnyitását és javítását csak a Legrand által kiképzett és jóváhagyott szakemberek végezhetik. Engedély nélküli felnyitás vagy javítás esetén elveszik az összes garancia és cserére való jogosultság. Csak eredeti tartozékokat szabad használni.

Vigyázat: a beltéri videóegységnek az alábbi telepítési szabályokat kell betartani:

- csak beltérben szabad telepíteni
- nem érhetik vízcseppek vagy felfröccsenések
- tilos a szellőzőnyílások eltakarása

Nem rendeltetészerű használat esetén sérülhetnek a termék biztonsági jellemzői.

SI Varnostna navodila

Izdelek naj, če le mogoče, vgradi izučen električar.

Nepravilna namestitve lahko predstavlja nevarnost električnega šoka ali požara.

Pred namestitvijo natančno preberite navodila in upoštevajte mesto kamor naj se naprava namesti. Ne odpirajte naprave.

Vse Legrandove naprave mora odpirati in popravljati odobreno in izučeno Legrandovo osebje. Vsakršno nepooblaščenno odpiranje izniči vse obveznosti in pravico do zamenjave in garancije. Uporabljajte le originalne pripomočke.

Pozor: notranja video enota mora upoštevati sledeča namestitvena pravila:

- nameščena mora biti v prostoru
- ne sme biti izpostavljena kapljanju ali curkom
- ne zapirajte ventilacijskih odprtín

Neprimerna raba predmeta lahko spremeni varnostne funkcije.