

Manual de utilizare MotionProtect Plus Jeweller

La curent7 septembrie 2022



MotionProtect Plus Jeweller este un detector de mișcare de interior fără fir. Poate funcționa până la 5 ani de la o baterie încorporată și monitorizează zona pe o rază de 12 metri. MotionProtect Plus ignoră animalele, recunoscând în același timp un om de la primul pas. Împreună cu senzorul IR, detectorul aplică o scanare cu frecvență radio care filtrează interferențele termice.

MotionProtect Plus funcționează în cadrul sistemului de securitate Ajax, conectat la hub prin protocolul protejat Jeweler . Raza de comunicare este de până la 1200 de metri în linia vizuală. În plus, detectorul poate fi utilizat ca parte a unităților centrale de securitate terță parte prin intermediul modulelor de integrare uartBridge sau ocBridge Plus .

Detectorul este configurat prin aplicația Ajax pentru iOS, Android, macOS și Windows. Sistemul informează utilizatorul despre toate evenimentele prin notificări push, SMS și apeluri (dacă este activat).

Elemente funcționale

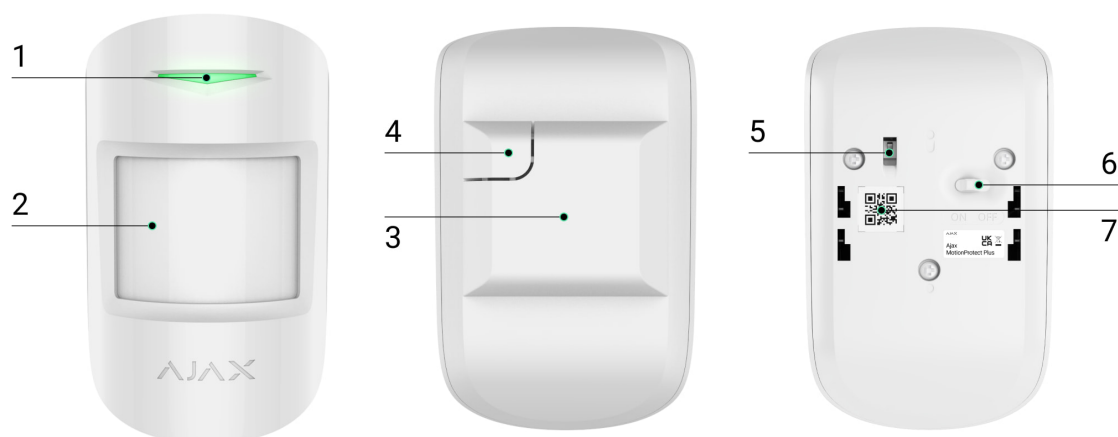

1. Indicator cu LED.
2. Lentila detector de miscare.
3. Panou de montare SmartBracket. Pentru a scoate panoul, glisați-l în jos.
4. Parte perforată a panoului de montaj. Este necesară declanșarea unui tamper în cazul oricărei încercări de detașare a detectorului de la suprafață. Nu o rupe.
5. Buton de manipulare . Se declanșează atunci când se încearcă detașarea detectorului de la suprafață sau scoaterea acestuia de pe panoul de montare.
6. Comutator dispozitiv.
7. Codul QR al detectorului. Este folosit pentru a conecta dispozitivul la sistemul de securitate Ajax.

Principiul de funcționare



00:00

00:12

Când MotionProtect Plus detectează mișcare, efectuează o scanare RF suplimentară a camerei cu senzor de microunde în bandă K încorporat pentru a elimina alarmele false datorate interferențelor termice: fluxuri de aer, perdele și jaluzele încălzite, ventilatoare, șeminee, aparate de aer condiționat și altele. surse probabile de alarme false.

Când un detector armat identifică mișcare, acesta trimite instantaneu o alarmă către hub, activând sirenele conectate la sistem, declanșând scenarii și notificând utilizatorii și compania de securitate. Toate alarmele și evenimentele MotionProtect Plus sunt înregistrate în fluxul de evenimente al aplicațiilor Ajax.

Utilizatorii știu exact unde este detectată mișcarea. Notificările conțin numele hub-ului (unitatea protejată), numele dispozitivului și camera virtuală căreia este alocat detectorul.

Cum anunță Ajax utilizatorii cu privire la alerte

Mai multe despre detectoarele de mișcare Ajax



Detectorul nu se armează instantaneu. Timpul necesar pentru a comuta în modul armat depinde de întârzierile de ieșire (specificate în setările detectorului) și de intervalul de interogare hub-detector (setări **Jeweller** sau **Jeweller/Fibra** , valoarea implicită este de 36 de secunde). În primul caz, întârzierea este stabilită de un administrator sau un utilizator PRO cu drepturi de administrator. În al doilea caz, întârzierea apare deoarece hub-ul ia un interval de ping pentru a notifica detectorul despre trecerea la modul armat.

Imunitatea animalelor de companie

Când este instalat și configurat corespunzător, MotionProtect Plus nu reacționează la animalele de până la 50 de centimetri înălțime și cântărind până la 20 de kilograme.

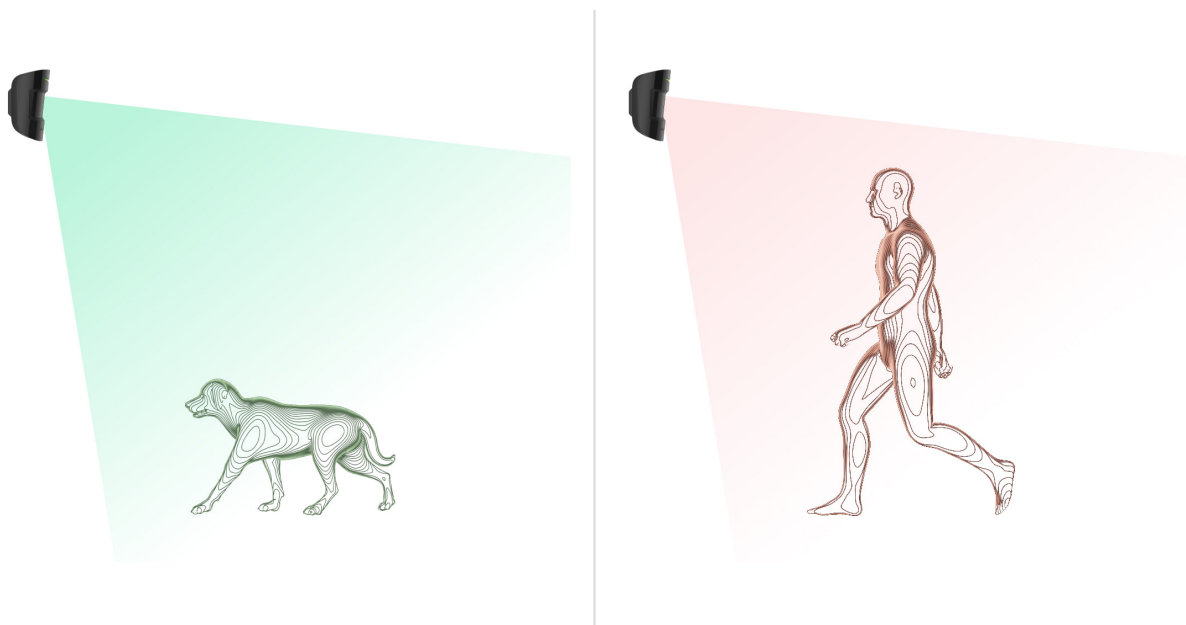

Detectorul trebuie instalat la 2,4 metri fără obstacole în vederea acestuia. De exemplu, într-un colț în care vederea nu va fi blocată de un dulap sau alt mobilier pe care se poate urca un animal de companie.

De asemenea, este important să setați sensibilitatea adecvată în setările detectorului :

- **Înalt** – detectorul nu reacționează la pisici (până la 25 cm înălțime).
- **Mediu** - nu reacționează la câinii mici (până la 35 cm înălțime).
- **Scăzut** - nu reacționează la animalele de până la 50 cm înălțime.

Când detectoarele de mișcare de interior sunt instalate sub înălțimea recomandată, animalele se deplasează în zona hipersensibilă. Detectorul poate da alarma dacă un cioban merge pe picioarele din spate sau chiar un mic spaniel se joacă pe un scaun. De asemenea, detectorul va da alarma dacă animalul poate sări la nivelul MotionProtect Plus sau să se deplaseze în apropierea acestuia.

De ce reacționează detectoarele la animale și cum să evitați acest lucru

Compensarea temperaturii

Detectorul percepe oamenii și alte obiecte ca puncte de căldură. Aparatul monitorizează aceste puncte de căldură și, dacă se mișcă, detectează o alarmă. MotionProtect Plus reacționează la mișcarea punctelor de căldură a căror temperatură este apropiată de corpul uman.

Când temperatura ambiantă este aproximativ cea a corpului uman, funcționarea corectă a detectorului nu este garantată decât dacă se aplică compensarea temperaturii. Este folosit în toate detectoarele de mișcare Ajax. MotionProtect Plus recunoaște mișcarea pe întregul interval de temperatură de funcționare cu compensarea temperaturii.

[Aflați mai multe despre compensarea temperaturii](#)

Trimiterea evenimentelor către stația de monitorizare

Sistemul de securitate Ajax poate transmite alarme către aplicația de monitorizare PRO Desktop, precum și către stația centrală de monitorizare (CMS) în formatele **protocolului Sur-Gard (Contact ID)**, **SIA (DC-09)**, **ADMECO 685** și alte tipuri de proprietate. protocoale. O listă completă a protocoalelor acceptate este disponibilă prin link.

[La ce CMS poate fi conectat sistemul de securitate Ajax](#)

MotionProtect Plus poate transmite următoarele evenimente:

1. Alarma de mișcare.
2. Alarma de manipulare/restaurare.
3. Pierderea/restabilirea conexiunii cu hub-ul sau extensia de gamă a semnalului radio.
4. Dezactivarea/activarea temporară a detectorului.

5. Încercarea nereușită de armare a sistemului de securitate (când este activată Verificarea integrității sistemului).

Când se primește o alarmă, operatorul stației de monitorizare a companiei de pază știe ce s-a întâmplat și exact unde să trimită o echipă de răspuns rapid pe șantier. Adresabilitatea dispozitivelor Ajax permite trimiterea evenimentelor către PRO Desktop sau CMS tipul dispozitivului, numele acestuia, grupul de securitate și camera virtuală. Rețineți că lista parametrilor transmisi poate diferi în funcție de tipul de CMS și de protocolul selectat pentru comunicarea cu stația de monitorizare.



ID-ul dispozitivului și numărul buclei (zonei) pot fi găsite în stările dispozitivului în aplicația Ajax.

Conectarea la sistemul de securitate

Înainte de a adăuga un dispozitiv

1. Instalați o aplicație Ajax.
2. Creați un cont dacă nu aveți unul. Adăugați un hub compatibil la aplicație, faceți setările necesare și creați cel puțin o cameră virtuală.
3. Asigurați-vă că hub-ul este pornit și are acces la Internet prin Ethernet, Wi-Fi și/sau rețea mobilă. Puteți verifica starea conexiunii în aplicația Ajax sau uitându-vă la indicatorul LED al hub-ului. Ar trebui să se aprindă alb sau verde.
4. Asigurați-vă că hub-ul este dezarmat și nu pornește actualizări, verificându-i starea în aplicația Ajax.

Conectarea la hub

1. Deschideți aplicația Ajax. Dacă aveți acces la mai multe hub-uri sau folosiți aplicația PRO, selectați hub-ul în care doriți să adăugați detectorul.
2. Accesați **Dispozitive**  și faceți clic pe **Adăugare dispozitiv**.

3. Denumiți detectorul, scanați sau introduceți codul QR (plasat pe detector și pe cutia pachetului) și selectați o cameră și un grup (dacă este activat modul Grup).



4. Apăsați **Adăugați**.

5. Porniți dispozitivul.



Dacă conexiunea eșuează, opriți detectorul și încercați din nou în 5 secunde. Rețineți că dacă numărul maxim de dispozitive a fost deja adăugat la hub (în funcție de modelul hub-ului), veți fi notificat când încercați să adăugați unul nou.

Pentru a conecta MotionProtect Plus la hub, detectorul trebuie să fie amplasat în aceeași unitate cu sistemul (în intervalul de semnal radio hub). Pentru ca detectorul să funcționeze prin intermediul extenderului de gamă de semnal radio, trebuie mai întâi să adăugați detectorul și extender-ul la hub, apoi să le conectați la extender-ul.

Detectorul conectat la hub va apărea în lista de dispozitive hub din aplicația Ajax. Actualizarea stărilor dispozitivelor din listă depinde de setările **Bijutier** sau **Bijutier/Fibra** ; valoarea implicită este de 36 de secunde.



Hub-ul și dispozitivul care funcționează la frecvențe radio diferite sunt incompatibile. Gama de frecvență radio a dispozitivului poate varia în funcție de regiune. Vă recomandăm să cumpărați și să utilizați dispozitive Ajax în aceeași regiune. Puteți verifica gama de frecvențe radio de funcționare cu [serviciul de asistență tehnică](#)

MotionProtect Plus funcționează cu un singur hub. Când este conectat la un hub nou, detectorul nu mai trimite evenimente către cel vechi. Când este adăugat la un nou hub, detectorul nu este eliminat din lista de dispozitive a vechiului hub. Acest lucru trebuie făcut prin aplicația Ajax.

Conectarea la sisteme de securitate terțe

Pentru a conecta detectorul la o unitate centrală de securitate terță cu modulul de integrare [uartBridge](#) sau [ocBridge Plus](#) , urmați recomandările din manualele acestor dispozitive.

Defecțiuni

Când este detectată o defecțiune (de exemplu, nu există nicio conexiune prin Jeweller), aplicația Ajax afișează un contor de defecțiuni pe pictograma dispozitivului. Toate defecțiunile sunt afișate în stările detectorului. Câmpurile cu defecțiuni vor fi evidențiate cu roșu.

O defecțiune este afișată dacă:







- Temperatura detectorului este în afara limitelor acceptabile: sub -10°C și peste $+40^{\circ}\text{C}$.
- Carcasa detectorului este deschisă (se declanșează manipularea).
- Fără conexiune cu hub-ul sau cu extensia de rază a semnalului radio prin Jeweller.





- Bateria detectorului este descărcată.

Pictograme

Pictogramele afișează unele dintre stările MotionProtect Plus. Le puteți vizualiza în aplicația Ajax din **Dispozitive**  fila. Pentru a le accesa:

1. Conectați-vă la [aplicația Ajax](#) .
2. Selectați hub-ul dacă aveți mai multe dintre ele sau dacă utilizați o aplicație PRO.
3. Accesați **Dispozitive**  fila.

Pictogramă	Sens
	Puterea semnalului de bijutier. Afișează puterea semnalului dintre detector și hub sau range extender. Valoarea recomandată este de 2 sau 3 bari. Află mai multe
	Nivelul de încărcare a bateriei detectorului. Află mai multe
	Detectorul funcționează prin intermediul unui extintor de rază de semnal radio .
	Detectorul funcționează în modul Întotdeauna activ . Află mai multe
	Întârzierea de intrare este activată. Află mai multe
	Întârzierea de ieșire este activată. Află mai multe

	<p>MotionProtect Plus se va arma în modul Noapte .</p> <p><u>Află mai multe</u></p>
	<p>MotionProtect Plus a detectat mișcare. Pictograma este afișată când detectorul este armat.</p>
	<p>MotionProtect Plus este dezactivat temporar.</p> <p><u>Află mai multe</u></p>
	<p>MotionProtect Plus a fost dezactivat din cauza depășirii numărului prestabilit de alarme.</p> <p><u>Află mai multe</u></p>
	<p>MotionProtect Plus are evenimentele de declanșare a manipularii dezactivate temporar.</p> <p><u>Află mai multe</u></p>

state

Stările includ informații despre dispozitiv și parametrii săi de funcționare. Starile MotionProtect Plus pot fi găsite în aplicația Ajax:

1. Accesați **Dispozitive**  fila.
2. Selectați MotionProtect Plus din listă.

Parametru	Valoare
Temperatura	<p>Temperatura detectorului. Se măsoară pe procesor și se modifică treptat.</p> <p>Eroarea de măsurare acceptabilă între valoarea din aplicație și temperatura ambiantă este de 2°C.</p> <p>Valoarea este actualizată de îndată ce detectorul identifică o schimbare de temperatură de cel</p>



	puțin 1°C.
Puterea semnalului de bijutier	<p>Puterea semnalului dintre detector și hub sau extindtor de gamă pe canalul Jeweler. Valoarea recomandată este de 2 sau 3 bari.</p> <p>Jeweler este un protocol pentru transmiterea evenimentelor și alarmelor MotionProtect Plus.</p>
Încărcare baterie	<p>Nivelul bateriei dispozitivului. Afișat ca procent.</p> <p>Când bateriile sunt descărcate, aplicațiile Ajax și compania de securitate vor primi notificări corespunzătoare.</p> <p>După trimiterea unei notificări de baterie descărcată, detectorul poate funcționa până la 2 luni.</p> <p><u>Cum este afișată încărcarea bateriei</u></p> <p><u>Calculator de viață a bateriei</u></p>
Capac	<p>Starea detectorului de manipulare care răspunde la detașarea sau deschiderea carcasei dispozitivului:</p> <ul style="list-style-type: none"> • Deschis – detectorul a fost scos din SmartBracket sau integritatea detectorului a fost compromisă. Verificați dispozitivul. • Închis – detectorul este instalat pe panoul de montare SmartBracket. Integritatea carcasei dispozitivului și a panoului de montare nu este compromisă - stare normală. <p><u>Află mai multe</u></p>
Întârziere la intrare, sec	<p>Timp de întârziere la intrare: de la 5 la 120 de secunde.</p> <p>Întârzierea la intrare (întârziere activare alarmă) este timpul pe care utilizatorul îl are pentru a dezarma sistemul de securitate după intrarea în zona securizată.</p>

	<p><u>Află mai multe</u></p>
Întârziere la plecare, sec	<p>Timp de întârziere la plecare: de la 5 la 120 de secunde.</p> <p>Întârzierea la plecare (întârziere la armare) este timpul pe care utilizatorul trebuie să părăsească zona securizată după armarea sistemului de securitate.</p> <p><u>Află mai multe</u></p>
Întârziere în modul noapte la intrare, sec	<p>Timp de întârziere la intrarea în modul Noapte : de la 5 la 120 de secunde.</p> <p>Întârzierea la intrare (întârzierea activării alarmei) este timpul pe care utilizatorul îl are pentru a dezarma sistemul de securitate după intrarea în incintă.</p> <p><u>Află mai multe</u></p>
Întârziere în modul noapte la plecare, sec	<p>Timp de întârziere la plecarea în modul Noapte : de la 5 la 120 de secunde.</p> <p>Întârzierea la plecare (întârziere la armare) este timpul pe care utilizatorul trebuie să părăsească sediul după armarea sistemului de securitate.</p> <p><u>Află mai multe</u></p>
ReX	<p>Afișează starea utilizării unui <u>extintor de rază de semnal radio</u> .</p>
Conexiune prin Jeweler	<p>Starea conexiunii pe canalul Jeweler între detector și hub sau extender-ul:</p> <ul style="list-style-type: none">• Online – detectorul este conectat la hub sau la extenderul de gamă. Stare normală.• Offline – detectorul nu este conectat la hub sau la extenderul de gamă. Verificați conexiunea dispozitivului.

Sensibilitate	<p>Nivelul de sensibilitate al detectorului de mișcare:</p> <ul style="list-style-type: none"> • Scăzut - nu reacționează la animalele de până la 50 cm înălțime. • Normal (în mod implicit) – nu reacționează la câinii mici (până la 35 cm înălțime). • Înalt – detectorul nu răspunde la pisici (până la 25 cm înălțime).
Mereu activ	<p>Când această opțiune este activată, detectorul este armat în mod constant, detectează mișcarea și declanșează alarme.</p> <p><u>Află mai multe</u></p>
Dezactivare temporară	<p>Afișează starea funcției de dezactivare temporară a dispozitivului:</p> <ul style="list-style-type: none"> • Nu : dispozitivul funcționează în modul normal. • Numai capac : notificările despre declanșarea sabotării sunt dezactivate. • În totalitate : dispozitivul este complet exclus din funcționarea sistemului. Dispozitivul nu urmează comenzile sistemului și nu raportează alarme sau alte evenimente. • După numărul de alarme : dispozitivul este dezactivat automat când numărul de alarme este depășit (specificat în setările pentru <u>Dezactivare automată a dispozitivelor</u>). <p><u>Află mai multe</u></p>
Firmware	Versiunea de firmware a detectorului.
ID detector	ID detector. Disponibil și pe codul QR de pe carcasa detectorului și cutia acestuia.
Dispozitiv N°	Numărul buclei dispozitivului (zonă).

Setări

Pentru a modifica setările MotionProtect Plus în aplicația Ajax:

1. Accesați **Dispozitive**  fila.
2. Selectați MotionProtect Plus din listă.
3. Accesați **Setări** făcând clic pe pictograma roată .
4. Setări parametrii necesari.
5. Faceți clic pe **Înapoi** pentru a salva noile setări.

Setare	Valoare
Nume	<p>Numele detectorului. Este afișat în lista de dispozitive hub, text SMS și notificări în fluxul de evenimente.</p> <p>Pentru a schimba numele detectorului, faceți clic pe pictograma creion .</p> <p>Numele poate conține 12 caractere chirilice sau 24 caractere latine.</p>
Camera	<p>Selectarea camerei virtuale căreia este alocat MotionProtect Plus.</p> <p>Numele sălii este afișat în textul SMS și notificări în fluxul de evenimente.</p>
Întârziere la intrare, sec	<p>Timp de întârziere la intrare: de la 5 la 120 de secunde.</p> <p>Întârzierea la intrare (întârziere activare alarmă) este timpul pe care utilizatorul îl are pentru a dezarma sistemul de securitate după intrarea în zona securizată.</p> <p><u>Află mai multe</u></p>
Întârziere la plecare, sec	<p>Timp de întârziere la plecare: de la 5 la 120 de secunde.</p>

	<p>Întârzierea la plecare (întârziere la armare) este timpul pe care utilizatorul trebuie să părăsească zona securizată după armarea sistemului de securitate.</p> <p><u>Află mai multe</u></p>
Armează în modul Noapte	<p>Dacă această opțiune este activată, detectorul va intra în modul armat când sistemul este setat în modul Noapte .</p> <p><u>Află mai multe</u></p>
Întârziere în modul noapte la intrare, sec	<p>Timp de întârziere la intrarea în modul Noapte : de la 5 la 120 de secunde.</p> <p>Întârzierea la intrare (întârzierea activării alarmei) este timpul pe care utilizatorul îl are pentru a dezarma sistemul de securitate după intrarea în incintă.</p> <p><u>Află mai multe</u></p>
Întârziere în modul noapte la plecare, sec	<p>Timp de întârziere la plecarea în modul Noapte : de la 5 la 120 de secunde.</p> <p>Întârzierea la plecare (întârziere la armare) este timpul pe care utilizatorul trebuie să părăsească sediul după armarea sistemului de securitate.</p> <p><u>Află mai multe</u></p>
Indicație LED de alarmă	<p>Când opțiunea este dezactivată, indicatorul LED al detectorului nu anunță despre alarme sau declanșarea sabotării.</p> <p>Disponibil pentru dispozitivele cu versiunea de firmware 5.55.0.0 și o versiune ulterioară.</p> <p><u>Cum să găsiți versiunea de firmware a detectorului</u></p>
Sensibilitate	<p>Alegerea nivelului de sensibilitate al detectorului de mișcare.</p>

Alegerea depinde de tipul obiectului, de prezența surselor probabile de alarme false și de specificul zonei securizate:

- **Scăzut** - nu reacționează la animalele de până la 50 cm înălțime.
- **Normal** (în mod implicit) – nu reacționează la câinii mici (până la 35 cm înălțime).
- **High** – the detector does not react to cats (up to 25 cm tall).

Why motion detectors react to animals and how to avoid this

Always Active

When this option is enabled, the detector is always in the armed mode and detects motion.

Learn more

Alert with a siren if motion detected

If active, sirens added to the system are activated when the motion is detected.

Jeweller Signal Strength Test

Switches the detector to the Jeweller signal strength test mode.

The test allows you to check the signal strength between the hub or the range extender and the detector via the Jeweller wireless data transfer protocol to determine the optimal installation location.

The recommended value is 2–3 bars.

Learn more

Detection Zone Test

Switches the detector to the detection zone test mode.

The test enables users to check how the detector responds to movement and determine the optimal installation location.

Learn more

Attenuation Test	<p>Switches the detector to the signal attenuation test mode. The test is available for detectors with firmware version 3.50 and higher.</p> <p>During the test, the transmitter power is decreased or increased to simulate a change in the environment to test the stability of communication between the detector and the hub or range extender.</p> <p>Learn more</p>
Temporary Deactivation	<p>Allows the user to disconnect the device without removing it from the system.</p> <p>Two options are available:</p> <ul style="list-style-type: none"> • Entirely – the device will not execute system commands or participate in automation scenarios, and the system will ignore device alarms and other notifications. • Numai capac – sistemul va ignora doar notificările despre declanșarea butonului de manipulare a dispozitivului. <p>Aflați mai multe despre dezactivarea temporară a dispozitivelor</p> <p>De asemenea, sistemul poate dezactiva automat dispozitivele atunci când numărul setat de alarme este depășit.</p> <p>Aflați mai multe despre dezactivarea automată a dispozitivelor</p>
Manualul utilizatorului	<p>Deschide manualul de utilizare MotionProtect Plus în aplicația Ajax.</p>
Deconectați dispozitivul	<p>Deconectați detectorul, îl deconectează de la hub și șterge setările acestuia.</p>

Indicație de funcționare a detectorului



00:00

00:03

Eveniment	Indicație	Notă
Pornirea detectorului	Se aprinde verde pentru aproximativ o secundă	
Conexiune detector la hub , ocBridge Plus și uartBridge	Se aprinde continuu pentru câteva secunde	
Activare alarmă/tamper	Se aprinde verde pentru aproximativ o secundă	Alarma este trimisă o dată la 5 secunde
Bateria trebuie înlocuită	În timpul alarmei, se aprinde încet și se stinge în verde	Înlocuirea bateriei detectorului este descrisă în manualul de înlocuire a bateriei

Testarea funcționalității

Sistemul de securitate Ajax oferă mai multe tipuri de teste pentru a se asigura că locul de instalare este ales corect. Testele MotionProtect Plus nu încep imediat, dar nu mai târziu de un singur interval de interogare hub-detector (36 de secunde în mod implicit). Puteți modifica intervalul de ping al dispozitivelor în meniul **Jeweller** sau **Jeweller/Fibra** din setările hub.

Pentru a rula un test în aplicația Ajax:

1. Selectați hub-ul dacă aveți mai multe sau utilizați aplicația PRO.
2. Accesați **Dispozitive**  fila.

3. Selectați MotionProtect Plus din listă.

4. Accesați **Setări** .

5. Selectați un test:

1. Test de putere a semnalului de bijutier .

2. Testul zonei de detectare .

3. Test de atenuare a semnalului .

6. Rulați testul.

Selectarea locației dispozitivului



Dispozitivul este conceput numai pentru utilizare în interior.

Atunci când alegeți unde să instalați MotionProtect Plus, luați în considerare parametrii care îi afectează funcționarea:

- Zona de detectare a miscarii.
- Puterea semnalului de bijutier.
- Distanța dintre detector și hub sau amplificator de rază a semnalului radio.

- Prezența obstacolelor pentru trecerea semnalului radio: pereți, tavane între podele, obiecte mari amplasate în încăpere.

Detectorul trebuie instalat în colțul camerei sau pe o suprafață verticală plană și nu tremurătoare. Dacă dispozitivul este instalat pe o suprafață instabilă, acest lucru poate duce la alarme false.

Luați în considerare recomandările de plasare atunci când dezvoltați un proiect pentru sistemul de securitate al unității. Sistemul de securitate trebuie proiectat și instalat de către specialiști. O listă a partenerilor autorizați este [disponibilă aici](#) .

Puterea semnalului

Nivelul semnalului de bijutier este determinat de numărul de pachete de date nelivrate sau deteriorate schimbate între detector și un hub sau un extintor de gamă într-o anumită perioadă de timp. Pictograma de pe **Dispozitive**  fila și câmpul corespunzător din statele dispozitivului **indică** puterea semnalului:

- **Trei bare** - putere excelentă a semnalului.
- **Două bare** - putere bună a semnalului.
- **O bară** - putere scăzută a semnalului, funcționarea stabilă nu este garantată.
- **Pictogramă tăiată** – fără semnal.

Verificați puterea semnalului Jeweller înainte de instalarea permanentă. Detectorul ar trebui să aibă 2 sau 3 diviziuni de putere a semnalului. Pentru a calcula aproximativ puterea semnalului la locul de instalare, utilizați [calculatorul nostru de rază de comunicare radio](#) .

Cu o putere a semnalului de una sau zero bare, nu garantăm funcționarea stabilă a dispozitivului. În astfel de cazuri, luați în considerare relocarea dispozitivului, deoarece re poziționarea chiar și cu 20 cm poate îmbunătăți semnificativ puterea semnalului.

Dacă încă există un semnal scăzut sau instabil după mutare, utilizați un [extintor de rază de semnal radio](#) .

Zona de detectare

Atunci când alegeți locul de instalare, luați în considerare direcția lentilei, unghiurile de vizualizare ale detectorului și prezența obstacolelor care afectează vederea. Călea intenționată a intrusului trebuie să fie perpendiculară pe axa lentilei detectorului. Asigurați-vă că mobilierul, plantele de casă, vasele și elementele decorative sau din sticlă nu împiedică vederea detectorului.

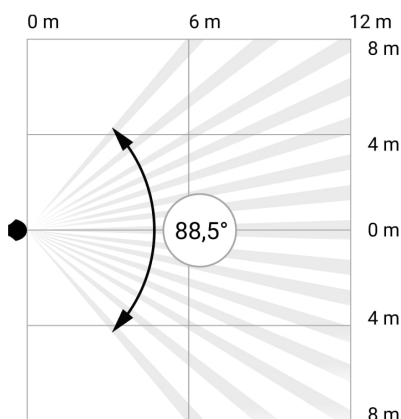

Unghiul de vizualizare orizontal al detectorului

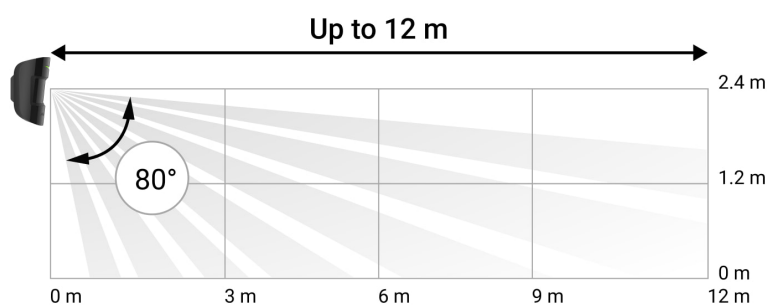

Unghiul de vizualizare vertical al detectorului

Când instalați detectorul, efectuați **Testul zonei de detectare**. Acest test este implementat pentru a oferi posibilitatea de a verifica funcționarea dispozitivului și de a determina sectorul în care detectorul înregistrează mișcare.

Unde nu trebuie instalat detectorul

- În aer liber. Acest lucru poate duce la alarme false și la defecțiunea detectorului. Vă recomandăm să folosiți detectoare de exterior Ajax pentru astfel de cazuri.

- În locuri în care obiectele și structurile pot bloca vederea detectorului. De exemplu, în spatele unei flori sau unei coloane. În acest caz, vizualizarea va fi limitată și va fi mai dificil pentru MotionProtect Plus să detecteze mișcarea.
- În locuri în care structurile de sticlă pot bloca vederea detectorului. MotionProtect Plus nu înregistrează mișcarea în spatele geamului.
- În interiorul spațiilor cu temperatură și umiditate în afara limitelor admise. Acest lucru ar putea deteriora detectorul. Vă recomandăm să folosiți detectoare de exterior Ajax pentru astfel de cazuri.
- La o distanță mai mică de 1 metru de hub sau de extindere a razei de semnal radio. Acest lucru poate duce la o pierdere a comunicării cu detectorul.
- În locurile cu puterea semnalului instabilă sau scăzută cu detectorul: 1 sau 0 bare ale nivelului semnalului Jeweler). Acest lucru poate duce la o pierdere a comunicării cu detectorul.

Instalarea detectorului

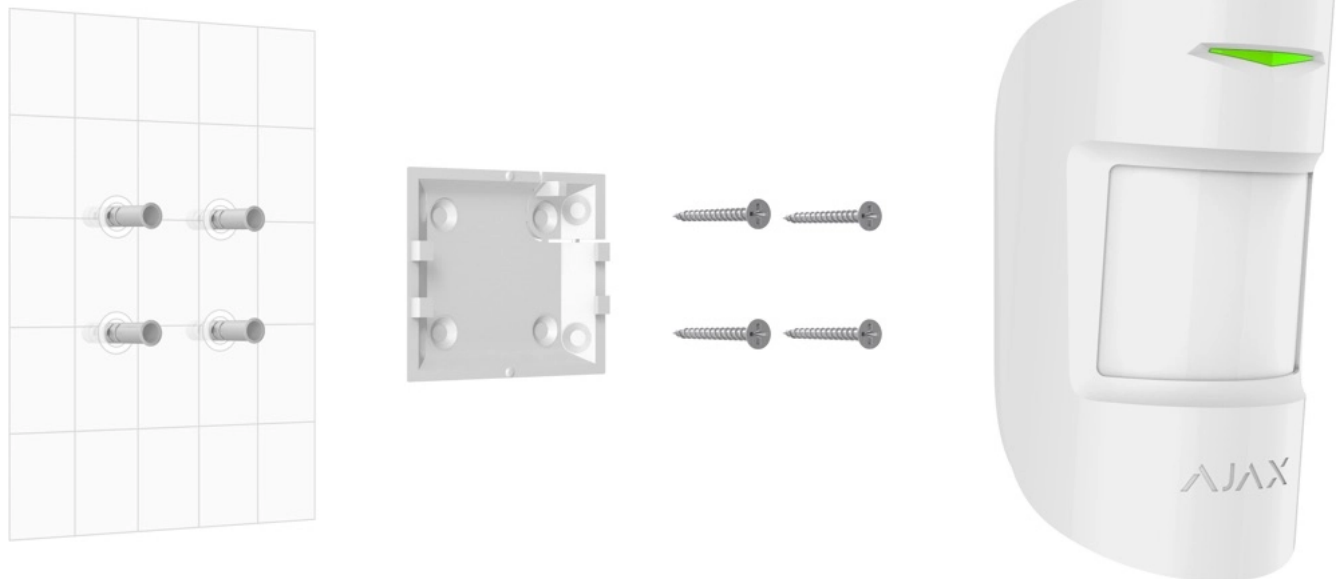

Înainte de a instala MotionProtect Plus, asigurați-vă că ați selectat locația optimă care respectă cerințele acestui manual.

Pentru a monta un detector:

1. Scoateți panoul de montare SmartBracket din detector, glisându-l în jos.
2. Fixați panoul SmartBracket folosind bandă dublu-față sau alte elemente de fixare temporare. SmartBracket poate fi montat pe o suprafață verticală sau în colțul camerei. **Înălțimea de instalare este de 2,4 metri .**

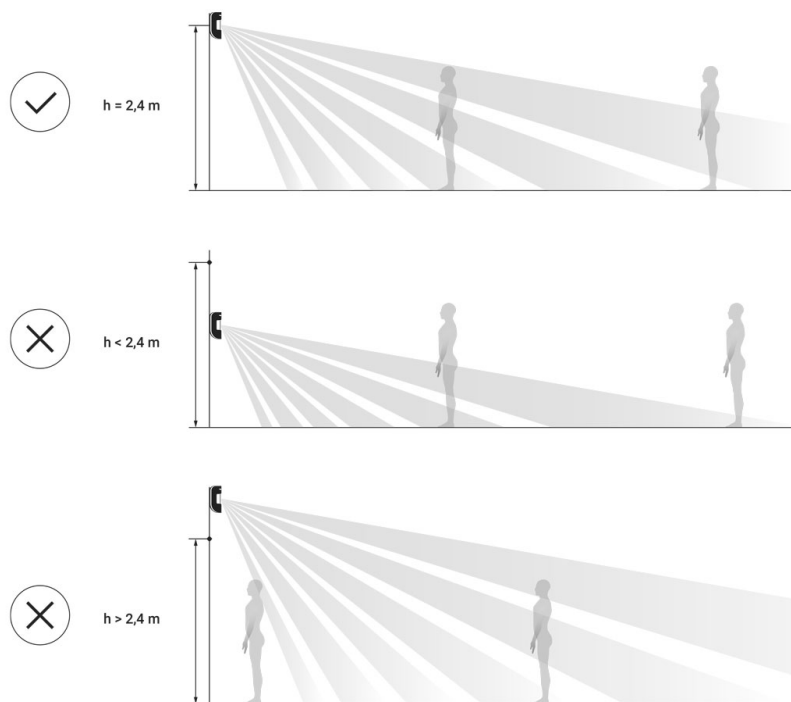

Banda cu două fețe poate fi utilizată numai pentru instalare temporară. Dispozitivul atașat de bandă se poate desprinde de la suprafață. Atâta timp cât dispozitivul este lipit, manipularea nu va fi declanșată atunci când dispozitivul este detașat de la suprafață.

3. Montați detectorul pe SmartBracket.
4. Rulați testul de putere a semnalului Jeweller . Puterea semnalului recomandată este de 2 sau 3 bare. Dacă puterea semnalului este scăzută (o singură bară sau mai mică), nu garantăm funcționarea stabilă a dispozitivului. În astfel de cazuri, luați în considerare relocarea dispozitivului, deoarece re poziționarea chiar și cu 20 cm poate îmbunătăți semnificativ puterea semnalului. Dacă după relocare există încă un semnal slab sau instabil, utilizați un amplificator de rază de semnal radio .
5. Rulați testul zonei de detectare . Pentru a verifica detectorul de mișcare, plimbați-vă prin unitate în timp ce observați LED-ul și determinați zona de detectare a detectorului. Raza de detectare a mișcării este de 12 metri. Dacă

detectorul nu a reacționat la mișcare în timpul testului în 5 din 5 cazuri, mutați dispozitivul sau modificați-i sensibilitatea.

6. Scoateți detectorul din SmartBracket.
7. Atașați panoul de montare SmartBracket cu șuruburile grupate folosind toate punctele de fixare (unul dintre ele se află în partea perforată a panoului de montare de deasupra tamperului). Când utilizați alte elemente de fixare, asigurați-vă că acestea nu deteriorează sau deformează panoul de montare.

Panoul de montare permite montarea MotionProtect Plus pe o suprafață verticală sau în colțul unei încăperi. SmartBracket are găuri de găurit pentru a fixa panoul cu șuruburile incluse.

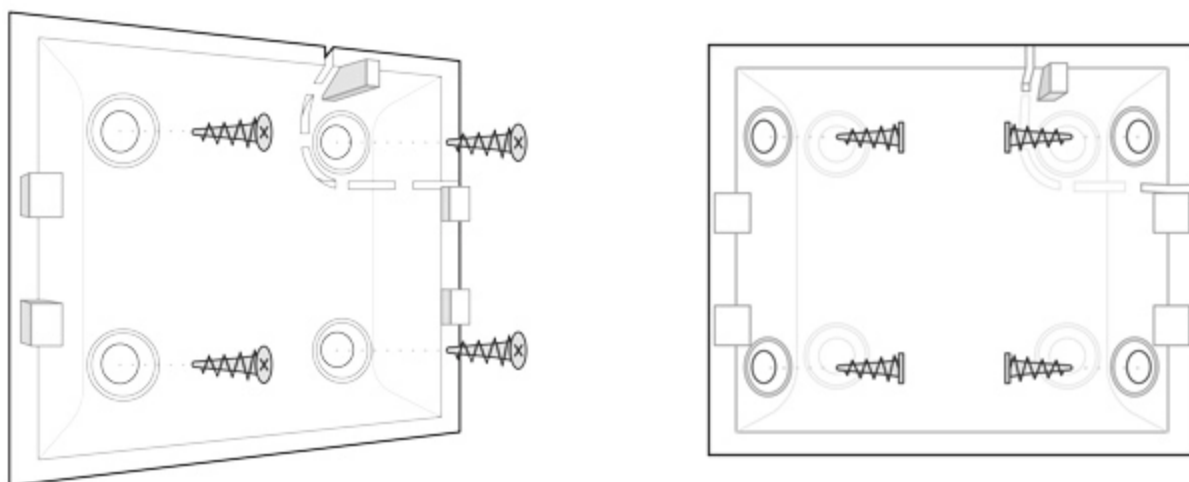

8. Așezați detectorul pe panoul de montare SmartBracket.

Întreținere detector

Verificați în mod regulat capacitatea de funcționare a detectorului Ajax MotionProtect Plus. Frecvența optimă a controalelor este o dată la trei luni.

Curățați corpul detectorului de praf, pânze de păianjen și alți contaminanți pe măsură ce apar. Utilizați un șervețel moale uscat, potrivit pentru întreținerea echipamentului.

Nu utilizați substanțe care conțin alcool, acetonă, benzină și alți solvenți activi pentru curățarea detectorului. Ștergeți lentila foarte atent și ușor - orice zgârieturi

de pe plastic poate duce la reducerea sensibilității detectorului.

Bateria preinstalată asigură până la 5 ani de funcționare autonomă (cu frecvența de interogare de către hub de 3 minute). Dacă bateria detectorului este descărcată, sistemul de securitate va trimite notificări respective. LED-ul se va aprinde fără probleme și se va stinge dacă detectorul detectează orice mișcare sau dacă este activată manipulatorul.

Cât timp va funcționa MotionProtect Plus Jeweller cu baterie preinstalată

Cum să înlocuiți bateriile în MotionProtect Plus Jeweller

Specificatii tehnice

Element sensibil	1 × senzor PIR 1 × senzor cu microunde în bandă K <i>Când dispozitivul detectează mișcare, efectuează o scanare RF suplimentară pentru a elimina alarmele false datorate interferențelor termice: fluxuri de aer, perdele și jaluzele încălzite, ventilatoare, șeminee, aparate de aer condiționat și alte surse probabile de alarme false.</i>
Distanța de detectare a mișcării	Până la 12 m
Unghiurile de vizualizare ale detectorului de mișcare (H/V)	88,5° / 80°
E timpul pentru detectarea mișcării	De la 0,3 la 2 m/s
Imunitatea animalelor de companie	Da, înălțime până la 50 cm, greutate până la 20 kg <u>De ce reacționează detectoarele de mișcare la animale și cum să o evite ></u>
Protecție împotriva manipulării	da
Protocol de comunicație radio	Bijutier <u>Află mai multe</u>

Banda de frecvențe radio	<p>866,0 – 866,5 MHz</p> <p>868,0 – 868,6 MHz</p> <p>868,7 – 869,2 MHz</p> <p>905,0 – 926,5 MHz</p> <p>915,85 – 926,5 MHz</p> <p>921,0 – 922,0 MHz</p> <p>Depinde de regiunea de vânzare.</p>
Compatibilitate	<p>Funcționează cu toate hub-urile Ajax , extindetoare de gamă de semnal radio , ocBridge Plus , uartBridge</p>
Puterea maximă de ieșire RF	Până la 20 mW
Modularea semnalului radio	GFSK
Gama de semnal radio	<p>Până la 1200 m (fără obstacole)</p> <p>Află mai multe</p>
Alimentare electrică	1 baterie CR123A, 3 V
Durata de viața a bateriei	Până la 5 ani
Metoda de instalare	În interior
Interval de temperatură de funcționare	De la -10°C la +40°C
Umiditatea de funcționare	Pana la 75%
Dimensiunile per total	110 × 65 × 50 mm
Greutate	96 g
Durata de viața	10 ani

[Respectarea standardelor](#)

Set complet

1. Bijutier MotionProtect Plus.
2. Panou de montare SmartBracket.
3. Baterie CR123A (preinstalată).
4. Kit de instalare.
5. Ghid de inițiere rapidă.