



TURBO HD

Camera Bullet & Turret TVI

Manual de utilizare

UD03589B

Manual de utilizare

Vă mulțumim că ați achiziționat produsul nostru. Dacă aveți întrebări sau solicitări, nu ezitați să contactați distribuitorul.

Acest manual se aplică modelului enumerat mai jos.

Tip	Model
Tipul I	DS-2CE16C0T-IRF/IRPF DS-2CE16D0T-IRF/IRPF
Tipul II	DS-2CE56C0T-IRMF DS-2CE56D0T-IRMF
Tipul III	DS-2CE56C0T-IRF/IRPF DS-2CE56D0T-IRF/IRPF

Acest manual poate conține mai multe locuri incorecte din punct de vedere tehnic sau erori de tipărire, iar conținutul poate fi modificat fără notificare. Actualizările vor fi adăugate la noua versiune a acestui manual. Vom îmbunătăți sau actualiza cu ușurință produsele sau procedurile descrise în manual.

Informații de reglementare

Informații FCC

Conformitate FCC: Acest echipament a fost testat și s-a dovedit că respectă limitele pentru un dispozitiv digital de clasă A, în conformitate cu partea 15 din Regulile FCC. Aceste limite sunt concepute pentru a oferi o protecție rezonabilă împotriva interferențelor dăunătoare atunci când echipamentul este utilizat într-un mediu comercial. Acest echipament generează, utilizează și poate radia energie de frecvență radio și, dacă nu este instalat și utilizat în conformitate cu manualul de instrucțiuni, poate provoca interferențe dăunătoare comunicațiilor radio. Utilizarea acestui echipament într-o zonă rezidențială poate provoca interferențe dăunătoare, caz în care utilizatorul i se va cere să corecteze interferența pe cheltuiala sa.

Condiții FCC

Acest dispozitiv respectă partea 15 din Regulile FCC. Funcționarea este supusă următoarelor două condiții:

1. Acest dispozitiv nu poate cauza interferențe dăunătoare.
2. Acest dispozitiv trebuie să accepte orice interferență primită, inclusiv interferențe care pot provoca o funcționare nedorită

Declarație de conformitate UE



Acest produs și, dacă este cazul, accesoriile furnizate sunt marcate cu „CE” și, prin urmare, respectă normele europene armonizate aplicabile.

standardele enumerate în Directiva EMC 2014/30/UE, Directiva RoHS 2011/65/UE,



2012/19/UE (directiva DEEE): Produsele marcate cu acest simbol nu pot fi aruncate ca deșeuri municipale nesortate în Uniunea Europeană. Pentru o reciclare adecvată, returnați acest produs furnizorului local la achiziționarea unui echivalent nou

echipamentul sau aruncați-l la punctele de colectare desemnate. Pentru mai multe informații, consultați: www.recyclethis.info.

Conformitate Industry Canada ICES-003

Acest dispozitiv îndeplinește cerințele standardelor CAN ICES-3 (A)/NMB-3(A).



Instrucțiuni de siguranță

Aceste instrucțiuni au scopul de a se asigura că utilizatorul poate folosi produsul corect pentru a evita pericolul sau pierderea proprietății.

Măsura de precauție este împărțită în „Avertismente” și „Atenționări”

Avertizări: Dacă oricare dintre avertismente este neglijat, pot apărea răniri grave sau deces.

Atenționări: Pot apărea răniri sau deteriorarea echipamentului dacă oricare dintre precauții este neglijată.

	
Avertizări Urma aceste garanții să prevenirea vătămărilor grave sau moartea.	Atenționări Urmați aceste precauții pentru prevenirea posibilă vătămare sau daune materiale.



Avertizări

- În utilizarea produsului, trebuie să respectați strict reglementările de siguranță electrică ale națiunii și regiunii.
- Consultați specificațiile tehnice pentru informații detaliate.
- Tensiunea de intrare ar trebui să respecte atât SELV (Safety Extra Low Voltage) cât și sursa de alimentare limitată cu 12 V DC conform standardului IEC60950-1. Consultați specificațiile tehnice pentru informații detaliate.
- Nu conectați mai multe dispozitive la un adaptor de alimentare deoarece supraîncărcarea adaptorului poate provoca supraîncălzire sau un pericol de incendiu.
- Asigurați-vă că ștecherul este bine conectat la priza de alimentare.
- Când produsul este montat pe perete sau tavan, dispozitivul trebuie să fie bine fixat.
- Dacă din dispozitiv se ridică fum, miros sau zgomot, opriți imediat alimentarea și deconectați cablul de alimentare, apoi contactați centrul de service.
- Dacă produsul nu funcționează corect, contactați dealerul sau cel mai apropiat centru de service. Nu încercați niciodată să dezamblați singur camera. (Nu ne asumăm nicio responsabilitate pentru problemele cauzate de reparații sau întreținere neautorizate.)



Atenționări

- Asigurați-vă că tensiunea de alimentare este corectă înainte de a utiliza camera.
- Nu scăpați camera și nu o supuneți la șocuri fizice.
- Nu atingeți modulele senzoriale cu degetele. Dacă este necesară curățarea, utilizați o cârpă curată cu puțin etanol și ștergeți-o ușor.
- Nu îndreptați camera către soare sau spre locuri foarte luminoase. În caz contrar, poate apărea înflorire sau pete (ceea ce nu este o defecțiune) și poate afecta rezistența sensorului în același timp.

- Senzorul poate fi ars de un fascicul laser, așa că atunci când orice echipament laser este în uz, asigurați-vă că suprafața senzorului nu va fi expusă la raza laser.
- Nu așezați camera în locuri extrem de calde, reci, prăfuite sau umede și nu o expuneți la radiații electromagnetice puternice.
- Pentru a evita acumularea de căldură, este necesară o bună ventilație pentru mediul de operare.
- Țineți camera departe de lichid în timpul utilizării.
- În timpul livrării, camera va fi ambalată în ambalajul original sau în ambalaj cu aceeași textură.

Chapter 1 Introducere

1.1 Caracteristicile produsului

Camera este aplicabilă atât pentru condiții interioare, cât și exterioare, iar scenariile de aplicare includ drum, depozit, parcare, birou, campus etc.

Principalele caracteristici sunt următoarele:

- Senzor CMOS de înaltă performanță
- Rezoluție 1080p/720p
- Balans de alb automat
- Obturator electronic automat
- Control automat al câștigului (AGC)
- Ieșire video TVI/AHD/CVI/CVBS comutabilă
- Filtru tăiat IR
- Reglare pe 3 axe

Notă:

Camera de tip III este valabilă numai pentru interior.

1.2 Prezentare generală

1.2.1 Prezentare generală a camerei de tip I



Figura 1. 1 Prezentare generală a camerei de tip I

Notă:

Apăsați butonul de comutare timp de 5 secunde pentru a comuta ieșirea video cu TVI, AHD, CVI și CVBS disponibile.

1.2.2 Prezentare generală a camerei de tip II

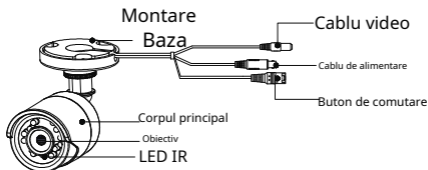

Figura 1. 2 Prezentare generală a camerei de tip II

Notă:

Apăsăți butonul de comutare timp de 5 secunde pentru a comuta ieșirea video cu TVI, AHD, CVI și CVBS disponibile.

1.2.3 Prezentare generală a camerei de tip III

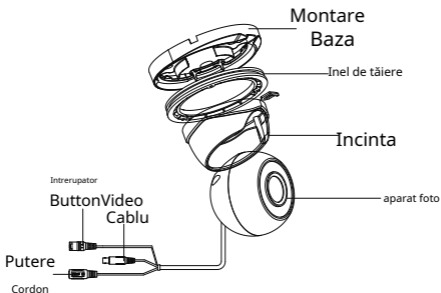

Figura 1. 3 Prezentare generală a camerei de tip III

Notă:

Faceți clic pe butonul de comutare timp de 5 secunde pentru a comuta ieșirea video cu TVI, AHD, CVI și CVBS disponibile.

Chapter 2 Instalare

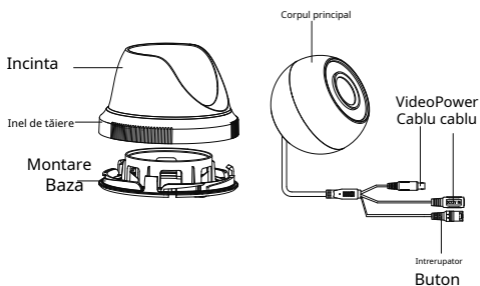
2.1 Pregătirea instalării

Inainte sa incepi:

- Asigurați-vă că dispozitivul din pachet este în stare bună și toate piesele de asamblare sunt incluse.
- Asigurați-vă că toate echipamentele aferente sunt oprite în timpul instalării.
- Verificați specificațiile produselor pentru mediul de instalare.
- Verificați dacă sursa de alimentare este potrivită cu puterea de ieșire pentru a evita deteriorarea.
- Asigurați-vă că peretele este suficient de rezistent pentru a rezista de trei ori greutatea camerei și a suportului de montare.
- Dacă peretele este de ciment, trebuie să introduceți șuruburi de expansiune înainte de a instala camera. Dacă peretele este din lemn, puteți folosi șuruburi autofiletante pentru a fixa camera.
- Dacă produsul nu funcționează corect, contactați dealerul sau cel mai apropiat centru de service. Nu face

dezasamblați singur camera pentru reparație sau întreținere.

2.2 Instalarea camerei de tip I

Pași:

1. Atașați șablonul de mărar pe tavan.
2. Găuriți găurile pentru șuruburi conform șablonului de foraj și orificiul pentru cablu (opțional) de pe tavan.



Figura 2. 1 Șablon de foraj

Notă:

Orificiul pentru cablu este necesar când se adoptă o priză de tavan pentru a ruta cablul.

3. Atașați baza de montare a camerei de tip I pe tavan și fixați camera cu șuruburile furnizate.

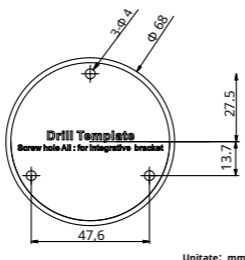

Figura 2. 2 Fixați camera de tavan **Notă:**

- În pachetul de șuruburi furnizat, sunt conținute atât șuruburi autofiletante, cât și pete de expansiune.
 - Dacă peretele este de ciment, sunt necesare pete de expansiune pentru a fixa camera. Dacă peretele este din lemn, sunt necesare șuruburi autofiletante.
4. Treceți cablurile prin orificiul pentru cablu (opțional) sau prin deschiderea laterală.
 5. Conectați cablul de alimentare și cablul video corespunzător.
 6. Porniți camera pentru a verifica dacă imaginea de pe monitor este preluată din unghiul optim. Dacă nu, reglați camera conform figurii mai jos pentru a obține un unghi optim.
 - 1). Slăbiți șurubul de reglare nr. 1 pentru a regla poziție pan (de la 0° la 360°).
 - 2). Strângeți șurubul de reglare nr.1.

- 3). Slăbiți șurubul de reglare nr. 2 pentru a regla poziția de înclinare (de la 0° la 180°).
- 4). Strângeți șurubul de reglare nr. 2.
- 5). Slăbiți șurubul de reglare nr. 3 pentru a regla poziția de rotație (de la 0° la 360°).
- 6). Strângeți șurubul de reglare nr. 3.

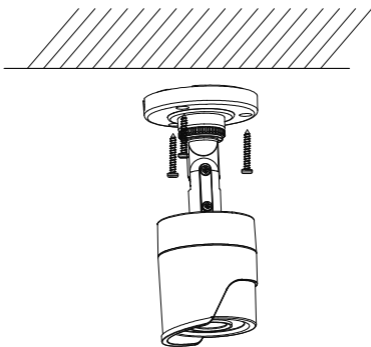

Figura 2. 3 Ajustarea pe 3 axe

2.3 Instalarea camerei de tip II

Pași:

1. Folosiți cheia hexagonală pentru a slăbi șurubul și scoateți baza de montare de pe corpul camerei, prezentată în figura 2.4.

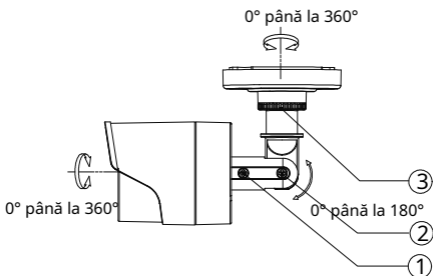

Figura 2. 4 Dezasamblați camera

2. Atașați șablonul de foraj (furnizat) la locul în care doriți să instalați camera, apoi găuriți găurile pentru șuruburi conform șablonului de foraj și orificiul pentru cablu (opțional) pe tavan.

Notă:

Orificiul pentru cablu este necesar când se adoptă o priză de tavan pentru a ruta cablul.

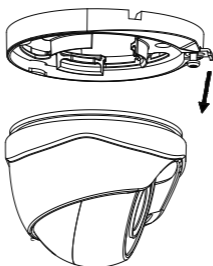
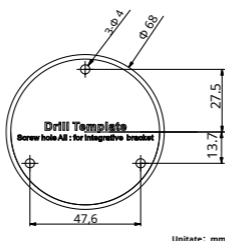

Unitate: mm

Figura 2. 5 Șablon de foraj

3. Ataşați baza de montare pe tavan și fixați-o cu șuruburile furnizate



Figura 2. 6 Ataşați baza de montare la tavan

Notă:

- În pachetul de șuruburi furnizat, sunt conținute atât șuruburi autofiletante, cât și pete de expansiune.
- Dacă peretele este de ciment, sunt necesare pete de expansiune pentru a fixa camera. Dacă peretele este din lemn, sunt necesare șuruburi autofiletante.

4. Treceți cablurile prin orificiul pentru cablu (opțional) sau prin deschiderea laterală.

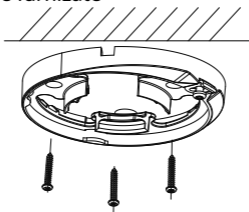
5. Trageți placa de cleme și fixați camera cu inelul de tăiere pe baza de montare.

6. Împingeți placa de cleme și strângeți șurubul pentru a fixa camera cu baza de montare.



Figura 2. 7 Asigurați camera cu baza de montare

7. Conectați cablurile corespunzătoare, cum ar fi cablul de alimentare și cablul video.

8. Porniți camera pentru a verifica dacă imaginea de pe monitor este preluată din unghiul optim. Dacă nu, reglați camera conform figurii de mai jos pentru a obține un unghi optim.

- 1). Țineți corpul camerei și rotiți carcasa pentru a regla poziția panoului [0° la 360°].
- 2). Deplasați corpul camerei în sus și în jos pentru a regla poziția de înclinare [0° la 75°].
- 3). Rotiți corpul camerei pentru a regla poziția de rotație [0° la 360°].

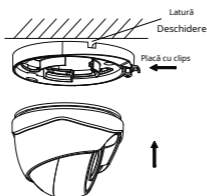

Figura 2. 8 Reglare pe 3 axe

2.4 Instalarea camerei de tip III

Pași:

1. Atașați șablonul de foraj (furnizat) la locul în care doriți să instalați camera, apoi găuriți orificiile pentru șuruburi și orificiul pentru cablu (opțional) conform șablonului de foraj de pe tavan.

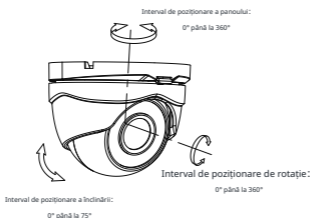
Notă:

Orificiul pentru cablu este necesar când se adoptă o priză de tavan pentru a ruta cablul.



Figura 2. 9 Șablon de foraj

2. Atașați baza de montare pe tavan și fixați-o cu șuruburile furnizate

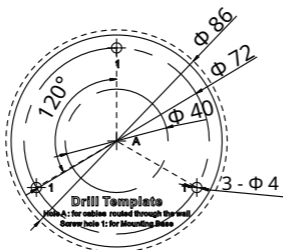

Figura 2. 10 Atașați baza de montare la tavan

Notă:

- În pachetul de șuruburi furnizat, sunt conținute atât șuruburi autofiletante, cât și pete de expansiune.
- Dacă peretele este de ciment, sunt necesare pete de expansiune pentru a fixa camera. Dacă peretele este din lemn, sunt necesare șuruburi autofiletante.

3. Treceți cablurile prin orificiul pentru cablu (opțional), sau deschiderea laterală.
4. Aliniați camera cu baza de montare, fixați camera cu baza de montare și fixați inelul de tăiere pe cameră.

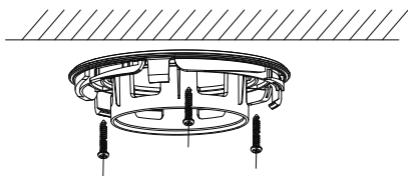
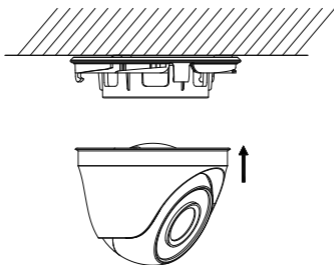



Figura 2. 11 Asigurați camera cu baza de montare

5. Conectați cablurile corespunzătoare, cum ar fi cablul de alimentare și cablul video.
6. Porniți camera pentru a verifica dacă imaginea de pe monitor este preluată din unghiul optim. Dacă nu, reglați camera conform figurii de mai jos pentru a obține un unghi optim.
 - 1). Țineți corpul camerei și rotiți carcasa pentru a regla poziția panoului [0° la 360°].
 - 2). Deplasați corpul camerei în sus și în jos pentru a regla poziția de înclinare [0° la 75°].
 - 3). Rotiți corpul camerei pentru a regla poziția de rotație [0° la 360°].

Interval de poziționare a panoului:

0° până la 360°

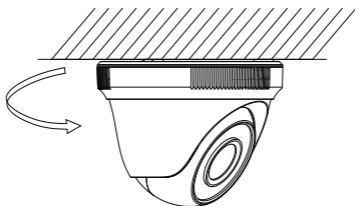
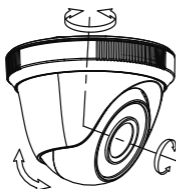

Interval de poziționare de rotație:

0° până la 360°

Interval de poziționare a înclinării:

0° până la 75°

Figura 2. 12 Reglare pe 3 axe