

CE



IS160 Rev.06 25/05/2018

EDGE1

centrale di comando per cancelli battenti

Istruzioni originali

ROGER
BRUSHLESS



- IT - Istruzioni ed avvertenze per l'installatore - pag. 14
- EN - Instructions and warnings for the installer - pag. 44
- DE - Anweisungen und Hinweise für den Installateur - S. 74
- FR - Instructions et consignes pour l'installateur - p. 104
- ES - Instrucciones y advertencias para el instalador - pág. 134
- PT - Instruções e advertências para o instalador - pág. 164
- NLD - Aanwijzingen en waarschuwingen voor de installateur - pag. 194
- PL - Instrukcja i ostrzeżenia dla instalatora - pag. 224

ROGER
TECHNOLOGY®



IT Aggiornamenti versione P3.25

1. Aggiunti par. *R9* e par. *I0* per motori: BE20/200/HS, SMARTY5 / SMARTY7, SMARTY7R, SMARTY5R5, SMARTY4HS, BH23/252/HS, BR21/351/HS, BE20/400.
2. Aggiunti valori di selezione rallentamento per motori SMARTY.
3. Aggiunti par. *43* e *44* per tutti i motori SMARTY con SMARTY/EMA installato
4. Aggiunta nuova funzione allarme/segnalazione *0F5E*.

EN Updates of version P3.25

1. Add par. *R9* and par. *I0* in case of: BE20/200/HS, SMARTY5 / SMARTY7, SMARTY7R, SMARTY5R5, SMARTY4HS, BH23/252/HS, BR21/351/HS, BE20/400.
2. Add deceleration selection value for SMARTY motors.
3. Add par. *43* and *44* for SMARTY's motor with SMARTY/EMA installed
4. Add new alarms and faults *0F5E* function.

DE Aktualisierungen Version P3.25

1. Par. *R9* und Par. *I0* des Motoren: BE20/200/HS, SMARTY5 / SMARTY7, SMARTY7R, SMARTY5R5, SMARTY4HS, BH23/252/HS, BR21/351/HS, BE20/400 hinzugefügt.
2. Es wurden Verlangsamungsauswahlwerte des SMARTY Motoren hinzugefügt.
3. Hinzufügen Par. *43* und *44* für alle SMARTY Motoren mit SMARTY / EMA installiert
4. Neue Alarm- / Warnfunktion *0F5E* hinzugefügt.

FR Mises à jour version P3.25

1. Ajout par. *R9* et par. *I0* pour les moteur : BE20/200/HS, SMARTY5 / SMARTY7, SMARTY7R, SMARTY5R5, SMARTY4HS, BH23/252/HS, BR21/351/HS, BE20/400.
2. Ajout de valeurs de sélection de ralentissement pour les moteurs SMARTY.
3. Ajout par. *43* et *44* pour tous les moteurs SMARTY avec SMARTY / EMA installés
4. Ajout d'une nouvelle fonction d'alarme / d'avertissement: *0F5E*.

ES Actualización de la versión P3.25

1. Se han añadido par. *R9* y par. *I0* para motores BE20/200/HS, SMARTY5 / SMARTY7, SMARTY7R, SMARTY5R5, SMARTY4HS, BH23/252/HS, BR21/351/HS, BE20/400.
2. Se han añadido valores de selección de deceleración para los motores SMARTY.
3. Se han añadido par. *43* y *44* para todos los motores SMARTY con SMARTY / EMA instalado
4. Se han añadido una nueva función de alarma / advertencia *0F5E*.

PT Atualizações da versão P3.25

1. Adição par. *R9* e par. *I0* para motores: BE20/200/HS, SMARTY5 / SMARTY7, SMARTY7R, SMARTY5R5, SMARTY4HS, BH23/252/HS, BR21/351/HS, BE20/400.
2. Adição valores de seleção de desaceleração para mecanismos do SMARTY.
3. Adição par. *43* e *44* para todos os motores SMARTY com SMARTY / EMA instalado
4. Adição nova função de alarme / aviso *0F5E*.

NL Update versie P3.25

1. Toevoegingen par. *R9* en par. *I0* voor motoren: BE20/200/HS, SMARTY5 / SMARTY7, SMARTY7R, SMARTY5R5, SMARTY4HS, BH23/252/HS, BR21/351/HS, BE20/400.
2. Selectiewaarden de Vertragings voor SMARTY-motoren toegevoegd.
3. Toevoegingen par. *43* en *44* voor alle SMARTY-motoren waarop SMARTY / EMA is geïnstalleerd
4. Nieuwe alarm / waarschuwingfunctie *0F5E* toegevoegd.

PL Aktualizacja wersji P3.25

1. Dodanie par. *R9* i par. *I0* do silników: BE20/200/HS, SMARTY5 / SMARTY7, SMARTY7R, SMARTY5R5, SMARTY4HS, BH23/252/HS, BR21/351/HS, BE20/400.
2. Dodanie wartości wyboru spowolnienia dla silników SMARTY.
3. Dodanie par. *43* i *44* dla wszystkich silników SMARTY z zainstalowanym SMARTY / EMA
4. Nową funkcję alarmu / ostrzeżenia *0F5E*.

IT

1	Avvertenze generali	14
2	Descrizione prodotto	14
3	Aggiornamenti versione P3.25	14
4	Caratteristiche tecniche prodotto	15
5	Descrizione dei collegamenti	15
5.1	Collegamenti elettrici	16
6	Tasti funzione e display	17
7	Accensione o messa in servizio	17
8	Modalità funzionamento display	18
8.1	Modalità visualizzazione dei parametri	18
8.2	Modalità visualizzazione di stato comandi e sicurezze	18
8.3	Modalità TEST	18
8.4	Modalità Stand By	19
9	Apprendimento della corsa	20
9.1	Prima di procedere	20
9.2	Procedura di apprendimento	22
10	Indice dei parametri	23
11	Menù parametri	25
12	Comandi e accessori	35
13	Segnalazione degli ingressi di sicurezza e dei comandi (modalità TEST)	37
14	Segnalazione allarmi e anomalie	38
15	Modalità INFO	40
16	Sblocco meccanico	41
17	Modalità di recupero posizione SENZA encoder assoluto	41
18	Modalità di recupero posizione CON encoder assoluto (solo serie SMARTY)	42
19	Collaudo	42
20	Manutenzione	42
21	Smaltimento	42
22	Informazioni aggiuntive e contatti	43
23	Dichiarazione di Conformità	43

DE

1	Allgemeine Sicherheitshinweise	74
2	Produktbeschreibung	74
3	Aktualisierungen Version P3.25	74
4	Technische Daten des Produkts	75
5	Beschreibung der Anschlüsse	75
5.1	Elektrische Anschlüsse	76
6	Funktionstasten und Display	77
7	Einschalten oder Inbetriebnahme	77
8	Funktion Display	78
8.1	Parameter-Anzeigemodus	78
8.2	Anzeige des Status von Befehlen und Sicherheitseinrichtungen	78
8.3	TEST-Modus	78
8.4	Standby-Modus	79
9	Lernlauf	80
9.1	Zunächst	80
9.2	Einlernverfahren	82
10	Index der Parameter	83
11	Menü Parameter	85
12	Befehle und Zubehör	95
13	Meldung der Sicherheitseingänge und der Befehle (TEST-Modus)	97
14	Meldung von Alarmen und Störungen	98
15	Diagnostik - Betriebsart Info	100
16	Mechanische Entriegelung	101
17	Vorgangsweise zur Positionskorrektur OHNE Absolut-Encoder	101
18	Vorgangsweise zur Positionskorrektur MIT Absolut-Encoder (nur Serie SMARTY)	102
19	Abnahmeprüfung	102
20	Wartungsarbeiten	102
21	Entsorgung	102
22	Zusätzliche Informationen und Kontakte	103
23	Konformitätserklärung	103

EN

1	General safety precautions	44
2	Product description	44
3	Updates of version P3.25	44
4	Technical characteristics of product	45
5	Description of connections	45
5.1	Electrical connections	46
6	Function buttons and display	47
7	Switching on or commissioning	47
8	Display function modes	48
8.1	Parameter display mode	48
8.2	Command and safety device status display mode	48
8.3	TEST mode	48
8.4	Standby mode	49
9	Travel acquisition	50
9.1	Before starting	50
9.2	Acquisition procedure:	52
10	Index of parameters	53
11	Parameters menu	55
12	Commands and Accessories	65
13	Safety input and command status (TEST mode)	67
14	Alarms and faults	68
15	Procedural verifications - INFO Mode	70
16	Mechanical release	71
17	Position recovery WITHOUT the absolute encoder	71
18	Position recovery WITH the absolute encoder (SMARTY range only)	72
19	Initial testing	72
20	Maintenance	72
21	Disposal	72
22	Additional information and contact details	73
23	Declaration of Conformity	73

FR

1	Consignes générales de sécurité	104
2	Description produit	104
3	Mises à jour version P3.25	104
4	Caractéristiques techniques produit	105
5	Description des raccordements	105
5.1	Branchements électriques	106
6	Touches fonction et écran	107
7	Allumage ou mise en service	107
8	Modalités fonctionnement écran	108
8.1	Modalités affichage des paramètres	108
8.2	Modalité d'affichage d'état commandes et sécurités	108
8.3	Modalité TEST	108
8.4	Modalité Stand By	109
9	Apprentissage de la course	110
9.1	Avant de procéder	110
9.2	Procédure d'apprentissage	112
10	Indice des paramètres	113
11	Menu paramètres	115
12	Commandes et accessoires	125
13	Signalisation des entrées de sécurité et des commandes (modalités TEST)	127
14	Signalisations alarmes et anomalies	128
15	Diagnostic - Modalité info	130
16	Déblocage mécanique	131
17	Modalités de récupération position SANS encodeur absolu	131
18	Modalités de récupération position AVEC encodeur absolu (uniquement série SMARTY)	132
19	Test	132
20	Entretien	132
21	Élimination	132
22	Informations complémentaires et contacts	133
23	Déclaration de conformité	133

ES

1	Advertencias generales	134
2	Descripción del producto	134
3	Actualización de la versión P3.25	134
4	Características técnicas del producto	135
5	Descripción de las conexiones	135
5.1	Conexiones eléctricas	136
6	Teclas de función y pantalla	137
7	Encendido o puesta en servicio	137
8	Modo de funcionamiento de la pantalla	138
8.1	Modos de visualización de los parámetros	138
8.2	Modos de visualización de indicaciones de seguridad y comandos	138
8.3	Modo de TEST	138
8.4	Modo Stand By	139
9	Aprendizaje del recorrido	140
9.1	Antes de actuar:	140
9.2	Procedimiento de aprendizaje:	142
10	Índice de los parámetros	143
11	Menú de parámetros	145
12	Comandos y accesorios	155
13	Señalización de las entradas de seguridad y de los comandos (Modo TEST)	157
14	Señalización de alarmas y anomalías	158
15	Diagnostica - Modo Info	160
16	Desbloqueo mecánico	161
17	Modo de recuperación de la posición SIN codificador absoluto	161
18	Modo de recuperación de la posición CON codificador absoluto (solo serie SMARTY)	162
19	Ensayo	162
20	Mantenimiento	162
21	Eliminación	162
22	Información adicional y contactos	163
23	Declaración de Conformidad	163

PT

1	Advertências gerais	164
2	Descrição do produto	164
3	Atualizações da versão P3.25	164
4	Caraterísticas técnicas do produto	165
5	Descrição das ligações	165
5.1	Ligações elétricas	166
6	Teclas de função e display	167
7	Ignição ou comissionamento	167
8	Modalidade de funcionamento do display	168
8.1	Modalidade de visualização dos parâmetros	168
8.2	Modalidade de visualização de estado dos comandos e dispositivos de segurança	168
8.3	Modalidade TESTE	168
8.4	Modalidade Stand By	169
9	Aprendizagem do curso	170
9.1	Antes de proceder	170
9.2	Procedimento de aprendizado:	172
10	Índice dos parâmetros	173
11	Menu dos parâmetros	175
12	Comandos e acessórios	185
13	Sinalização das entradas de segurança e dos comandos (modalidade TEST)	187
14	Sinalização de alarmes e anomalias	188
15	Diagnosticar - Modo INFO	190
16	Desbloqueio mecânico	191
17	Modo de recuperação de posição SEM encoder absoluto	191
18	Modo de recuperação da posição COM encoder absoluto (apenas série SMARTY)	192
19	Teste	192
20	Manutenção	192
21	Descarte	192
22	Informações adicionais e contatos	193
23	Declaração de conformidade	193

NL

1	Algemene waarschuwingen	194
2	Beschrijving product	194
3	Update versie P3.25	194
4	Technische kenmerken product	195
5	Beschrijving aansluitingen	195
5.1	Elektrische aansluitingen	196
6	Functietoetsen en display	197
7	Inschakeling en inbedrijfsstelling	197
8	Bedrijfsmodus display	198
8.1	Modus van weergave parameters	198
8.2	Modus van weergave van de status bedieningen en veiligheden	198
8.3	TEST modus	198
8.4	Stand By modus	199
9	Lering van de slag	200
9.1	Voordat de handelingen worden uitgevoerd:	200
9.2	Procedure van lering	202
10	Inhoudsopgave van de parameters	203
11	Menu parameters	205
12	Bedieningen en accessoires	215
13	Signalering van de veiligheidsingangen en van de bedieningen (modus TEST)	217
14	Signalering alarmen en storingen	218
15	Modus INFO	220
16	Mechanische deblokking	221
17	Modus terugwinning positie ZONDER absolute encoder	221
18	Modus terugwinning positie MET absolute encoder (enkel serie SMARTY)	222
19	Test	222
20	Onderhoud	222
21	Inzameling	222
22	Bijkomende informatie en contact	223
23	Verklaring van Overeenstemming	223

PL

1	Ostrzeżenia ogólne	224
2	Opis urządzenia	224
3	Aktualizacja wersji P3.25	224
4	Charakterystyka techniczna urządzenia	225
5	Opis połączeń	225
5.1	Połączenia elektryczne	226
6	Przyciski funkcyjne i wyświetlacz	227
7	Włączanie lub uruchamianie	227
8	Tryby działania wyświetlacza	228
8.1	Wyświetlanie parametrów	228
8.2	Wyświetlanie statusu sygnałów sterowniczych i zabezpieczeń (tryb TEST)	228
8.3	Tryb TEST	228
8.4	Tryb Stand By	229
9	Programowanie ruchu	230
9.1	Wcześniej	230
9.2	Procedura programowania ruchu	232
10	Spis parametrów	233
11	Menu parametrów	235
12	Elementy sterownicze i akcesoria	245
13	Sygnalizacja wejść bezpieczeństwa i sygnałów sterowniczych (tryb TEST)	247
14	Sygnalizacje alarmowe i błędy	248
15	Tryb INFO	250
16	Odblokowanie mechaniczne	251
17	Tryb szukania pozycji BEZ enkodera absolutnego	251
18	Tryb szukania pozycji Z enkoderem absolutnym (tylko seria SMARTY)	252
19	Testy odbiorcze	252
20	Konserwacja	252
21	Utylizacja	252
22	Informacje dodatkowe i dane kontaktowe	253
23	Deklaracja zgodności	253

FW
P3.25

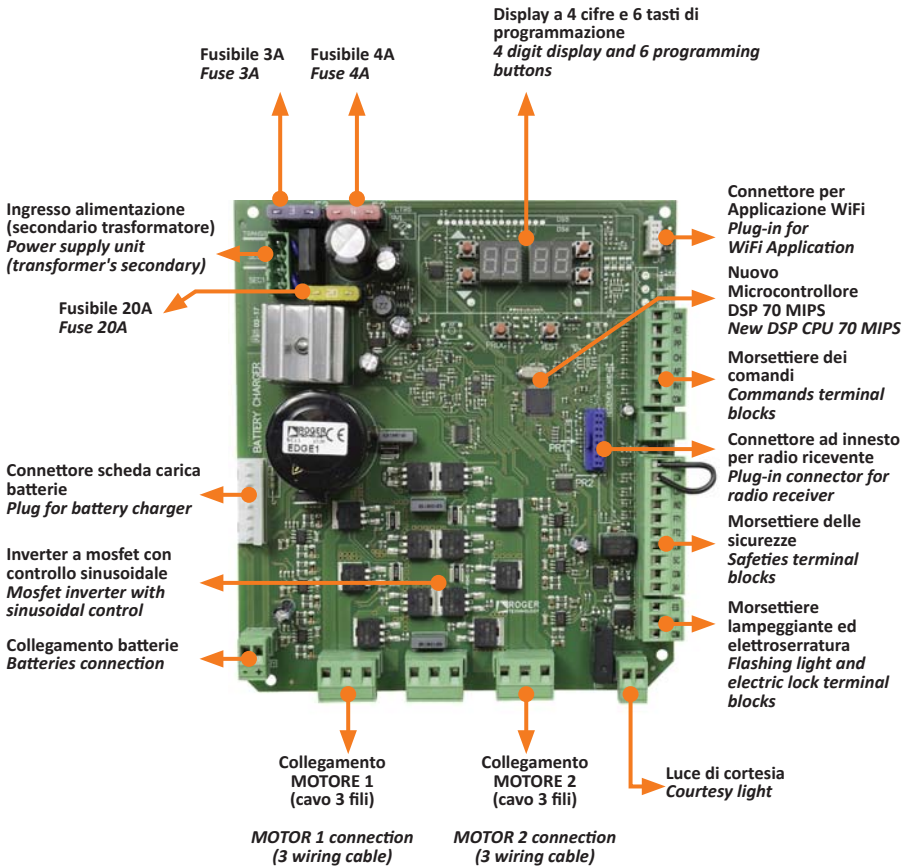

2

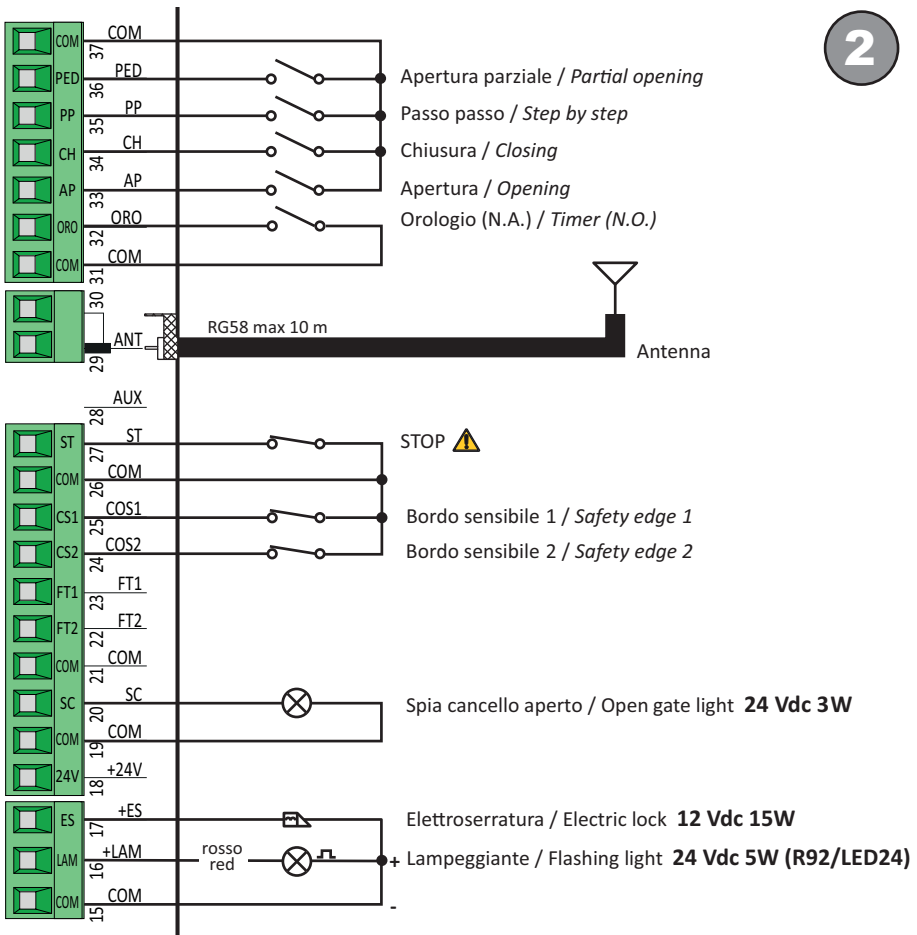

3

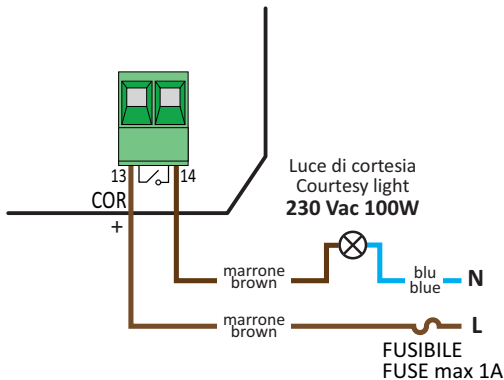

COLLEGAMENTO CON 1 COPPIA FOTOCELLE SINCRONIZZABILI
CONNECTION WITH 1 PAIR OF SYNCHRONOUS PHOCELLS

4

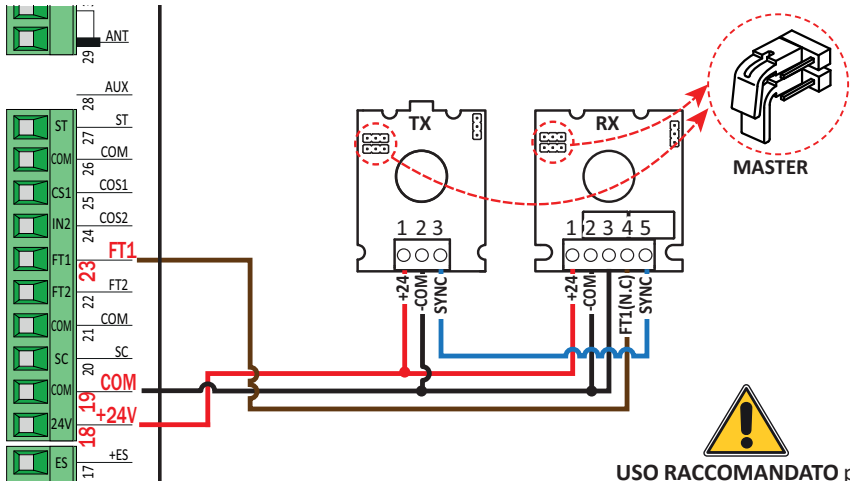

USO RACCOMANDATO per fotocelle Serie F4ES - F4S

RECOMMENDED USE for Series F4ES - F4S photocells

COLLEGAMENTO CON 2 COPPIE FOTOCELLE SINCRONIZZABILI
CONNECTION WITH 2 PAIRS OF SYNCHRONOUS PHOCELLS

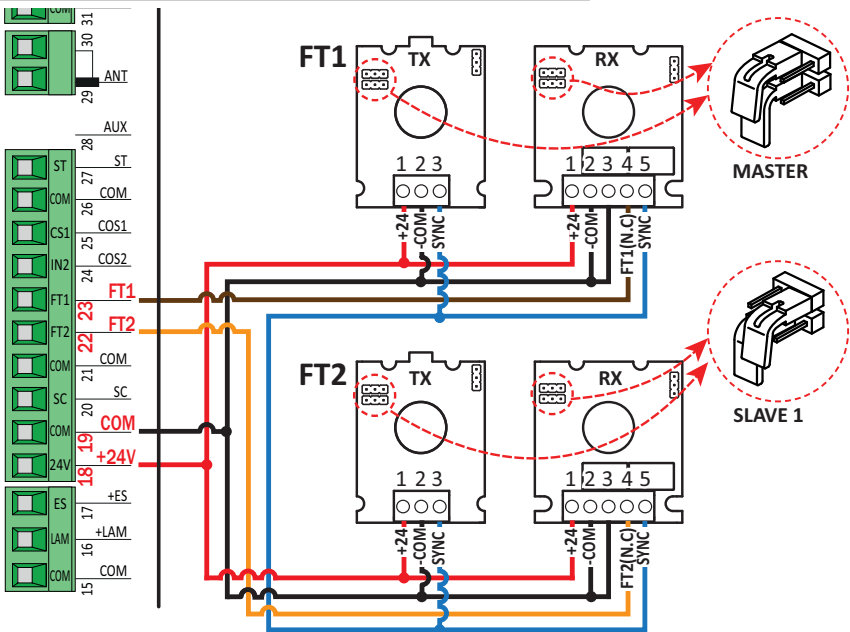

5

TEST FOTOCELLULE · PHOTOCELLS TEST (impostare / set AB 02)

COLLEGAMENTO CON 1 COPPIA FOTOCELLULE SINCRONIZZABILI
CONNECTION WITH 1 PAIR OF SYNCHRONOUS PHOCELLS

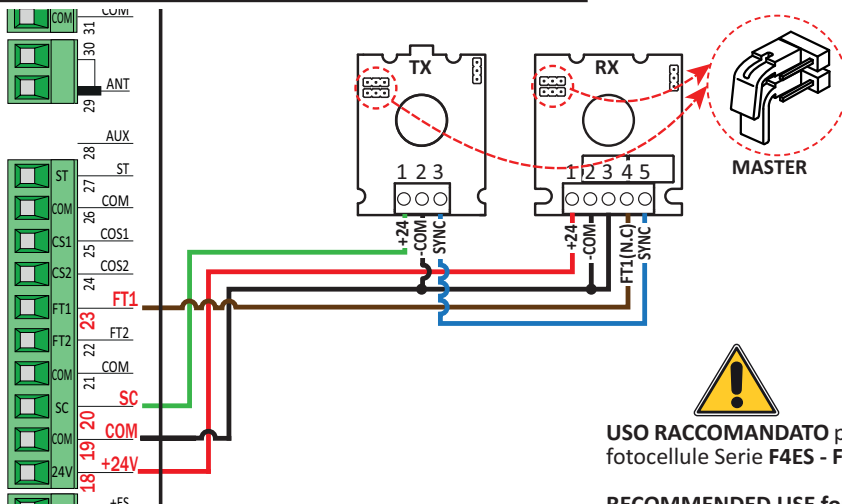

COLLEGAMENTO CON 2 COPPIE FOTOCELLULE SINCRONIZZABILI
CONNECTION WITH 2 PAIRS OF SYNCHRONOUS PHOCELLS

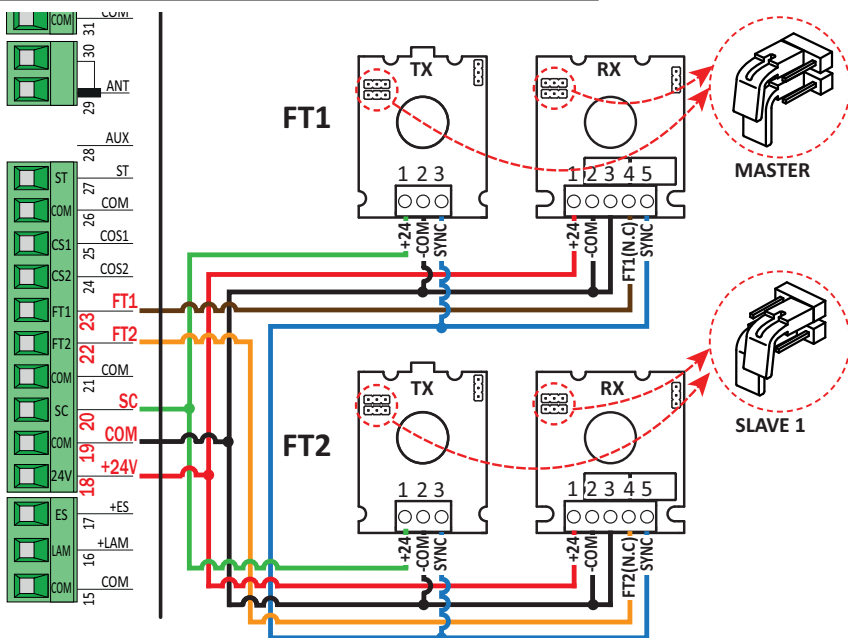

BATTERY SAVING (impostare · set AB 03)

BATTERY SAVING + TEST FOTOCELLULE · PHOTOCELLS TEST (impostare · set AB 04)

6

COLLEGAMENTO CON 1 COPPIA FOTOCELLULE SINCRONIZZABILI CONNECTION WITH 1 PAIR OF SYNCHRONOUS PHOCELLS

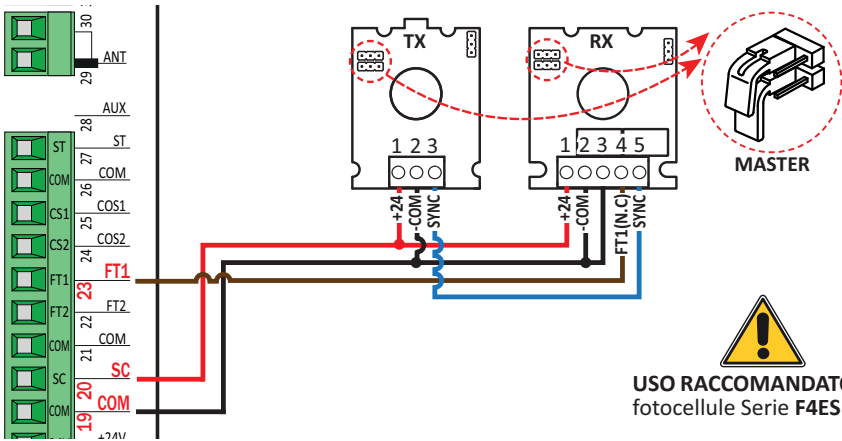

COLLEGAMENTO CON 2 COPPIE FOTOCELLULE SINCRONIZZABILI CONNECTION WITH 2 PAIRS OF SYNCHRONOUS PHOCELLS

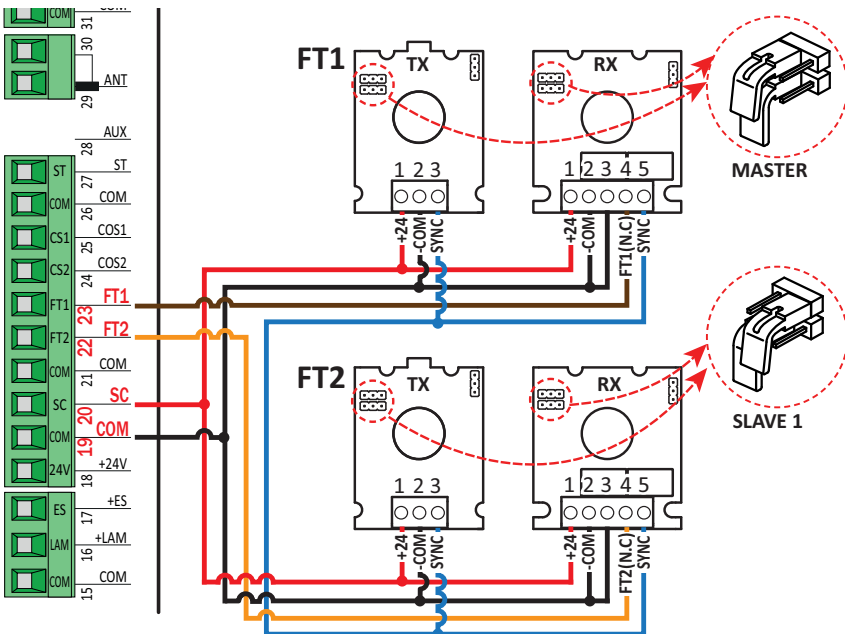

7

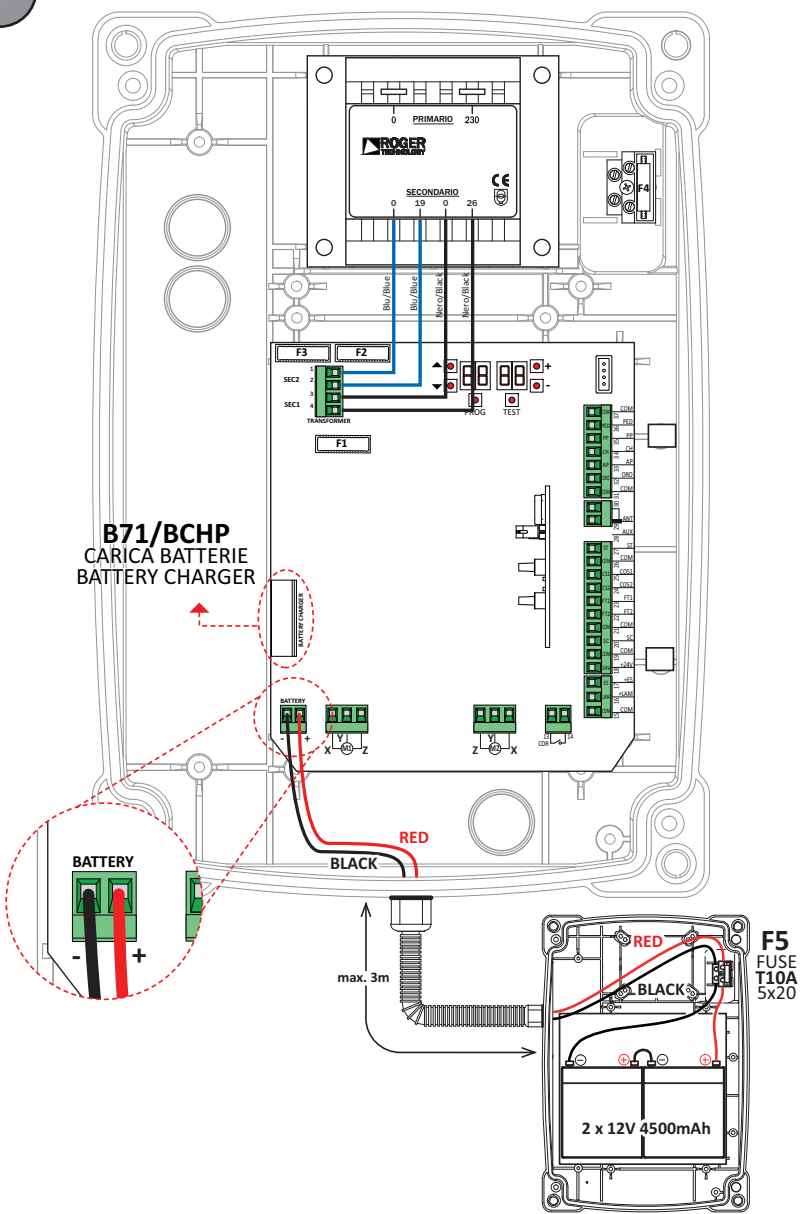

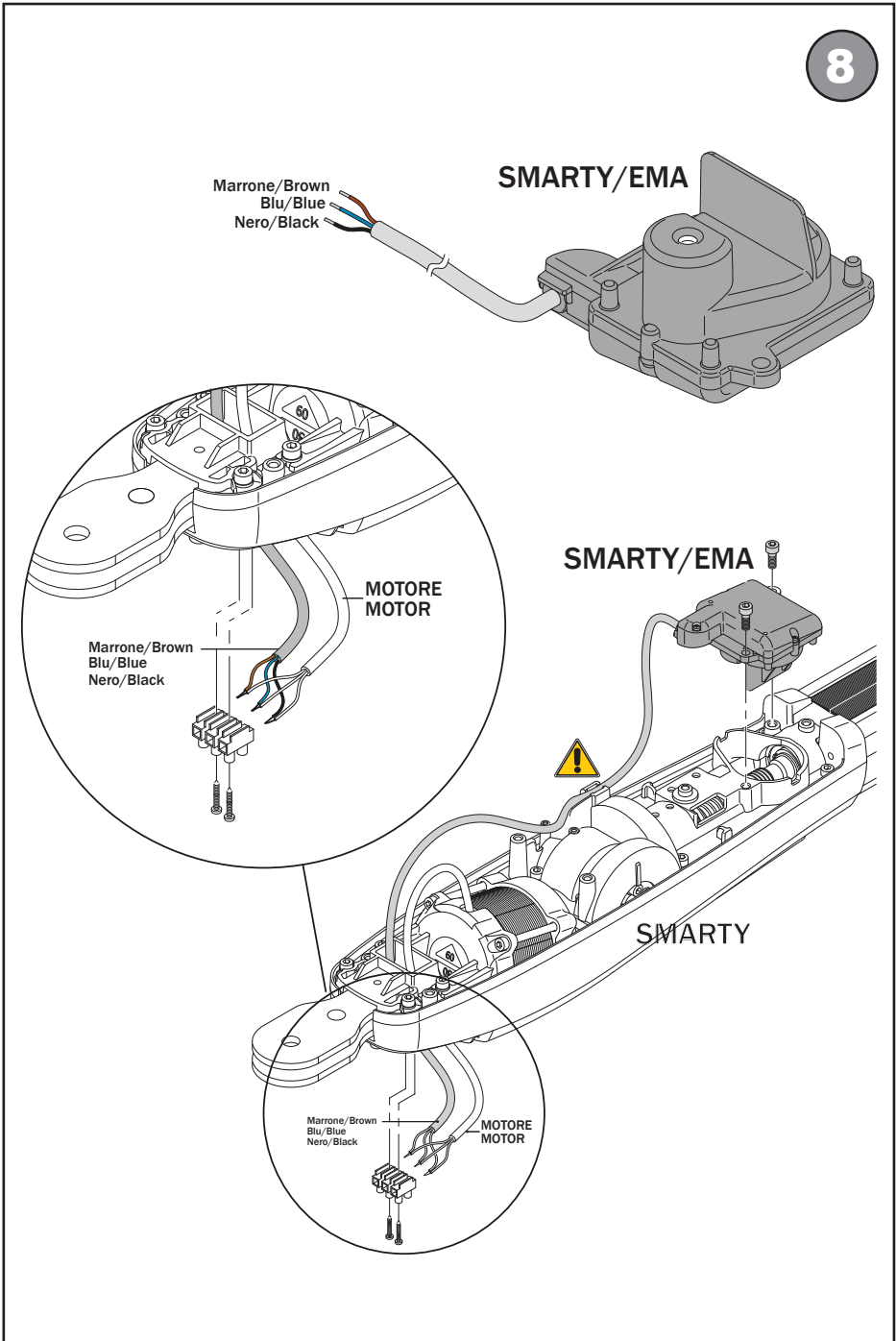

1 Avvertenze generali



Attenzione: una errata installazione può causare gravi danni. Leggere attentamente le istruzioni prima di iniziare l'installazione del prodotto.

Il presente manuale di installazione è rivolto esclusivamente a personale qualificato.

ROGER TECHNOLOGY declina qualsiasi responsabilità derivante da un uso improprio o diverso da quello per cui è destinato ed indicato nel presente manuale.

L'installazione, i collegamenti elettrici e le regolazioni devono essere effettuati da personale qualificato nell'osservanza della Buona Tecnica ed in ottemperanza alle normative vigenti.

Prima di iniziare l'installazione verificare l'integrità del prodotto.

Prevedere sulla rete di alimentazione un interruttore o un sezionatore onnipolare con distanza di apertura dei contatti uguale o superiore a 3 mm.



Verificare che a monte dell'impianto elettrico vi sia un interruttore differenziale ed una protezione di sovracorrente adeguati nell'osservanza della Buona Tecnica ed in ottemperanza alle norme vigenti.

Quando richiesto, collegare l'automazione ad un efficace impianto di messa a terra eseguito come indicato dalle vigenti norme di sicurezza.

Le norme Europee EN 12453 e EN 12445 stabiliscono i requisiti minimi relativi alla sicurezza d'uso di porte e cancelli automatici. In particolare prevedono l'utilizzo della limitazione delle forze e di dispositivi di sicurezza (pedane sensibili, barriere immateriali, funzionamento a uomo presente, ecc) atti a rilevare la presenza di persone o cose che ne impediscano l'urto in qualsiasi circostanza.

Qualora la sicurezza dell'impianto si basi sulla limitazione delle forze di impatto, è necessario verificare che l'automazione abbia le caratteristiche e le prestazioni adeguate al rispetto delle norme in vigore.

L'installatore è tenuto ad eseguire la misurazione delle forze di impatto e a selezionare sulla centrale di comando i valori della velocità e della coppia che permettano alla porta o cancello motorizzati di rientrare nei limiti stabiliti dalle norme EN 12453 e EN 12445.

Togliere l'alimentazione elettrica, prima di qualsiasi intervento. Scollegare anche eventuali batterie tampone, se presenti. Per l'eventuale riparazione o sostituzione dei prodotti dovranno essere utilizzati esclusivamente ricambi originali.

I materiali dell'imballaggio (plastica, polistirolo, ecc.) non vanno dispersi nell'ambiente e non devono essere lasciati alla portata dei bambini in quanto potenziali fonti di pericolo.

2 Descrizione prodotto

La centrale **EDGE1** a 36V controlla in modalità sensorless 1 o 2 motori ROGER brushless per applicazioni su ante di grandi dimensioni o di peso elevato.

Attenzione all'impostazione del parametro A1. Una errata impostazione può causare anomalie nel funzionamento dell'automazione.

Utilizzare lo stesso tipo di motori per entrambe le ante in installazioni di automazioni a due ante battenti.

Regolare adeguatamente le velocità, i rallentamenti e i ritardi in apertura e chiusura al tipo di installazione, facendo attenzione alla corretta sovrapposizione delle ante.



Si consiglia l'uso di accessori, dispositivi di comando e di sicurezza ROGER TECHNOLOGY. In particolare, si raccomanda di installare fotocellule tecnologia **F4ES** oppure **F4S**.



3 Aggiornamenti versione P3.25

1. Aggiunti par. 89 e par. 10 per motori: BE20/200/HS, SMARTY5 / SMARTY7, SMARTY7R, SMARTY5R5, SMARTY4HS, BH23/252/HS, BR21/351/HS, BE20/400.
2. Aggiunti valori di selezione rallentamento per motori SMARTY.
3. Aggiunti par. 43 e 44 per tutti i motori SMARTY con SMARTY/EMA installato
4. Aggiunta nuova funzione allarme/segnalazione OFSE.

4 Caratteristiche tecniche prodotto

	EDGE1/BOX	EDGE1/115/BOX
TENSIONE DI ALIMENTAZIONE	230 Vac \pm 10% 50 Hz	115 Vac \pm 10% 50/60 Hz
POTENZA MASSIMA ASSORBITA DA RETE	600 W	
FUSIBILI	F1 = 20A (ATO257) protezione circuito potenza motori F2 = 4A (ATO257) protezione elettroserratura F3 = 3A (ATO257) protezione alimentazione accessori F4 = T2A (5x20 mm) protezione primario trasformatore	
MOTORI COLLEGABILI	2	
ALIMENTAZIONE MOTORE	36 Vac , con inverter auto-protetto	
TIPOLOGIA MOTORE	brushless sinusoidale (ROGER BRUSHLESS)	
TIPOLOGIA CONTROLLO MOTORE	a orientamento di campo (FOC), sensorless	
POTENZA NOMINALE MOTORE	60 W	
POTENZA MASSIMA PER MOTORE	250 W	
POTENZA MASSIMA LAMPEGGIANTE	25 W (24 Vdc)	
INTERMITTENZA LAMPEGGIANTE	50%	
POTENZA MASSIMA LUCE DI CORTESIA	100 W 230 Vac - 40 W 24 Vac/dc (contatto puro)	
POTENZA LUCE CANCELLO APERTO	3 W (24 Vdc)	
POTENZA ELETTROSERRATURA	15 W (12 Vdc)	
POTENZA USCITA ACCESSORI	20 W 24 Vdc (750 mA)	
TEMPERATURA DI FUNZIONAMENTO	 -20°C  +55°C	
GRADO DI PROTEZIONE	IP54	
DIMENSIONI PRODOTTO	dimensioni in mm 330x230x115 Peso: 3,9 kg	



La somma degli assorbimenti di tutti gli accessori collegati non deve superare i dati di potenza massima indicati in tabella. I dati sono garantiti SOLO con accessori originali ROGER TECHNOLOGY. L'utilizzo di accessori non originali può causare malfunzionamenti. ROGER TECHNOLOGY declina ogni responsabilità per installazioni errate o non conformi.

Tutti i collegamenti sono protetti da fusibili, vedi tabella. La luce di cortesia necessita di un fusibile esterno.

5 Descrizione dei collegamenti

Effettuare i collegamenti come indicato in fig. 1-2.

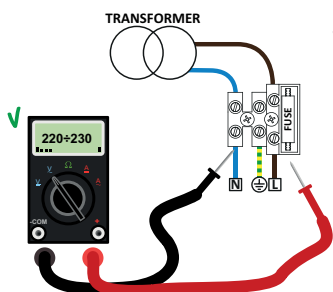

Verificare con un tester la tensione alternata in Volt sul collegamento dell'alimentazione primaria. Per il perfetto funzionamento delle automazioni Brushless la tensione di alimentazione di rete primaria deve essere di 230Vac (115 Vac) \pm 10%.

Se la tensione rilevata non soddisfa i dati sopra indicati o non è stabile, l'automazione potrebbe lavorare in modo NON efficiente.

5.1 Collegamenti elettrici



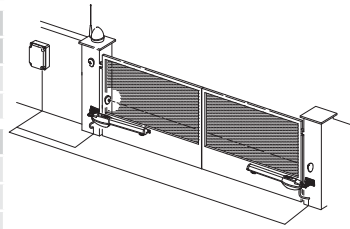

COLLEGAMENTO TENSIONE DI RETE - CENTRALE	
Alimentazione 230 Vac $\pm 10\%$ (115 Vac $\pm 10\%$: EDGE1/115/BOX)	
COLLEGAMENTO CENTRALE - MOTORI	
	Lcavo
	1÷10 m 10÷30 m
Motore 1	3x2,5 mm ² 3x4 mm ²
Motore 2	3x2,5 mm ² 3x4 mm ²
COLLEGAMENTO CENTRALE - ACCESSORI	
	Lcavo = 1÷20 m
Fotocellule - Ricevitore	4x0,5 mm ²
Fotocellule - Trasmettitore	2x0,5 mm ²
Tastierino H85/TDS - H85/TTD (collegamento da centrale a scheda decoder H85/DEC-H85/DEC2)	3x0,5 mm ²
Selettore a chiave R85/60	3x0,5 mm ²
COLLEGAMENTO CENTRALE - LAMPEGGIANTE	
Alimentazione 24 Vdc a LED (25 W max, intermittenza 50%)	2x1 mm ² (max 10 m)
COLLEGAMENTO CENTRALE - SPIA CANCELLO APERTO	
	Lcavo
	1÷20 m
Alimentazione 24 Vdc (3 W max)	2x0,5 mm ²
COLLEGAMENTO CENTRALE - LUCE DI CORTESIA	
	Lcavo
	1÷20 m
Alimentazione 230 Vac (100 W)	2x1 mm ²
COLLEGAMENTO CENTRALE - ANTENNA	
Cavo tipo RG58	max 10 m

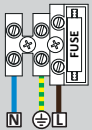

SUGGERIMENTI: nel caso di installazioni nuove suggeriamo di utilizzare cavi 3x2,5mm² entro i 10 m, per il collegamento tra il motore e la centrale.

Nel caso di installazioni esistenti controllare la sezione e le condizioni (buono stato) dei cavi. Cavi vecchi o di materiale di vecchia tecnologia, soprattutto con sezioni da 3x1,5mm², potrebbero ridurre l'efficienza del motore digitale Brushless.

NOTA: Si consiglia di NON utilizzare cavi di sezione 3x1,5mm².

	DESCRIZIONE
	Collegamento all'alimentazione di rete 230 Vac $\pm 10\%$ (115 Vac $\pm 10\%$ 60Hz). Fusibile 5x20 T2A.
	Ingresso secondario del trasformatore per alimentazione motore 26 Vac (SEC1) e per alimentazione logica e periferiche 19 Vac (SEC2). NOTA: Il cablaggio è realizzato di fabbrica da ROGER TECHNOLOGY.
X-Y-Z 	Collegamento MOTORE 1 - ROGER Brushless. Attenzione! Se il motore gira nel verso opposto è sufficiente scambiare due fili qualsiasi dei tre di connessione motore. Controllare i collegamenti di fig. 1.
Z-Y-X 	Collegamento al MOTORE 2 - ROGER Brushless. Attenzione! Se il motore gira nel verso opposto è sufficiente scambiare due fili qualsiasi dei tre di connessione motore. Controllare i collegamenti di fig. 1.
BATTERY 	Collegamento al kit batterie B71/BCHP (vedi fig. 7) ⓘ Per ulteriori informazioni fare riferimento alle istruzioni B71/BCHP.

6 Tasti funzione e display

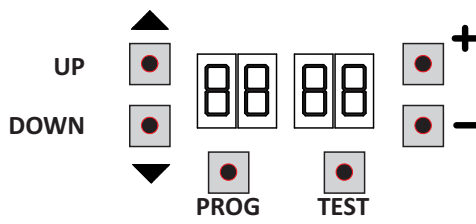

TASTO	DESCRIZIONE
UP ▲	Parametro successivo
DOWN ▼	Parametro precedente
+	Incremento di 1 del valore del parametro
-	Decremento di 1 del valore del parametro
PROG	Apprendimento della corsa
TEST	Attivazione modalità TEST

- Premere i tasti UP ▲ e/o DOWN ▼ per visualizzare il parametro da modificare.
- Con i tasti + e - modificare il valore del parametro. Il valore inizia a lampeggiare.
- Tenendo premuto il tasto + o il tasto -, si attiva lo scorrimento veloce dei valori, permettendo una variazione più rapida.
- Per salvare il valore impostato, attendere qualche secondo, oppure spostarsi su un altro parametro con i tasti UP ▲ o DOWN ▼. Il display lampeggia velocemente ad indicare il salvataggio della nuova impostazione.
- La modifica dei valori è possibile solo a motore fermo. La consultazione dei parametri è sempre possibile.

7 Accensione o messa in servizio

Alimentare la centralina di comando.

Sul display appare per un tempo limitato la versione del firmware della centralina.

Versione installata: P3.25.



Subito dopo, il display visualizza la modalità di stato comandi e sicurezze. Vedi capitolo 8.

8 Modalità funzionamento display

8.1 Modalità visualizzazione dei parametri



Per le descrizioni dettagliate dei parametri fare riferimento al capitolo 11.

8.2 Modalità visualizzazione di stato comandi e sicurezze

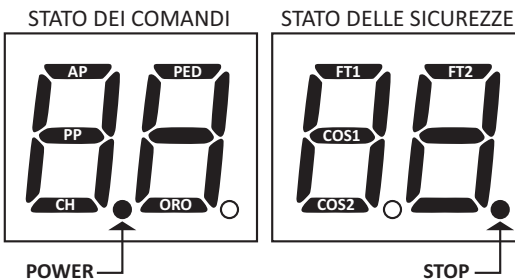

STATO DEI COMANDI:

Le indicazioni dei comandi (segmenti AP=apre, PP=passo-passo, CH=chiude, PED=apertura parziale, ORO=orologio) sono normalmente spente. Si accendono alla ricezione di un comando (esempio: quando viene dato un comando di passo-passo si accende il segmento PP).

STATO DELLE SICUREZZE:

Le indicazioni delle sicurezze (segmenti FT1/FT2=fotocellule, COS1/COS2 = bordi sensibili, STOP) sono normalmente accese. Se sono spente significa che sono in allarme o non collegate.

Se lampeggiano significa che sono disabilitate da apposito parametro.

8.3 Modalità TEST

La modalità di TEST permette di verificare visivamente l'attivazione dei comandi e delle sicurezze.

La modalità si attiva premendo il tasto TEST ad automazione ferma. Se il cancello è in movimento, il tasto TEST provoca uno STOP. La successiva pressione abilita la modalità di TEST.

Il lampeggiante e la spia cancello aperto si accendono per un secondo, ad ogni attivazione di comando o sicurezza.

Il display visualizza a sinistra, per 5 s, lo stato dei comandi (AP, CH, PP, PE, OR), SOLO se attivi.

Esempio se si attiva il comando di apertura, sul display appare AP:

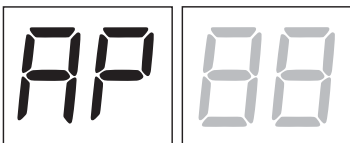

Il display visualizza a destra lo stato delle sicurezze. Il numero del morsetto della sicurezza in allarme lampeggia.

Esempio: contatto di STOP in allarme.

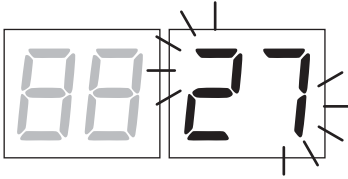

00	Nessuna sicurezza in allarme.
27	STOP.
25	Bordo sensibile COS1.
24	Bordo sensibile COS2 / IN2
23	Fotocellula FT1.
22	Fotocellula FT2.
<i>dAtA</i>	Modificato parametro 7 I. Premere il tasto PROG finché sul display appare <i>APP-</i> e ripetere la procedura di apprendimento (vedi capitolo 9).

NOTA: Se uno o più contatti sono aperti, il cancello non apre e/o non chiude.

Se c'è più di una sicurezza in allarme, risolto il problema della prima, appare l'allarme della seconda, e così via.

Per interrompere la modalità di test, premere nuovamente il tasto TEST.

Dopo 10 s di inattività, il display ritorna alla visualizzazione di stato comandi e sicurezze.

8.4 Modalità Stand By

La modalità si attiva dopo 30 min di inattività. Il LED POWER lampeggia lentamente.

Per riattivare la centralina premere uno dei tasti UP ▲, DOWN ▼, +, =.

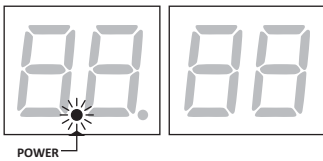



















9 Apprendimento della corsa

i Per un corretto funzionamento, è necessario eseguire l'apprendimento della corsa.

9.1 Prima di procedere

1. Selezionare il modello dell'automazione installata con il parametro *R 1*.

LEGENDA:  Motore HIGH SPEED  Motore REVERSIBILE

SELEZIONE	MODELLO	TIPO MOTORE	CONFIGURAZIONI
<i>R 1 01</i>	BE20/200/HS 		-
<i>R 1 02</i>	Serie BR20 	-	-
<i>R 1 03</i>	BH23/282 	-	-
<i>R 1 04</i>	Serie BR21 	-	-
<i>R 1 05</i>	SMARTY5 	-	Se installato SMARTY/EMA impostare 71 01 NOTA: Ad ogni variazione del parametro 71, il display visualizza il messaggio di richiesta dati di posizione dRtR. Premere il tasto PROG finché sul display appare APP- e ripetere la procedura di apprendimento (vedi capitolo 9.2).
	SMARTY7 		
<i>R 1 06</i>	SMARTY7R 		Impostare 64 01 e 71 01 NOTA: Ad ogni variazione del parametro 71, il display visualizza il messaggio di richiesta dati di posizione dRtR. Premere il tasto PROG finché sul display appare APP- e ripetere la procedura di apprendimento (vedi capitolo 9.2).
<i>R 1 07</i>	SMARTY5R5 		Impostare 64 01 e 71 01 NOTA: Ad ogni variazione del parametro 71, il display visualizza il messaggio di richiesta dati di posizione dRtR. Premere il tasto PROG finché sul display appare APP- e ripetere la procedura di apprendimento (vedi capitolo 9.2).
<i>R 1 08</i>	SMARTY4HS 		Se installato SMARTY/EMA impostare 71 01 NOTA: Ad ogni variazione del parametro 71, il display visualizza il messaggio di richiesta dati di posizione dRtR. Premere il tasto PROG finché sul display appare APP- e ripetere la procedura di apprendimento (vedi capitolo 9.2).
<i>R 1 09</i>	BH23/252/HS 		-
<i>R 1 10</i>	BR21/351/HS 		-
<i>R 1 11</i>	BE20/400 	-	-

2. Selezionare il numero di motori installati con il parametro 70. Di fabbrica il parametro è impostato per due motori.

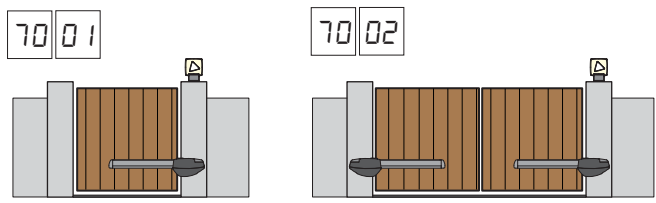

3. Verificare di **NON** aver abilitato la funzione a uomo presente (A7 00).

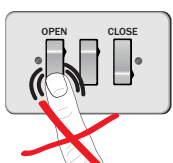

- 4. Prevedere le battute meccaniche di arresto sia in apertura che in chiusura.
- 5. Portare il cancello in posizione di chiusura. Le ante devono essere in appoggio alle battute meccaniche.
- 6. Premere il tasto TEST (vedi modalità TEST al capitolo 8) e verificare lo stato dei comandi e delle sicurezze. Se le sicurezze non sono installate, ponticellare il contatto o disabilitarle dal relativo parametro (50, 51, 53, 54, 73 e 74).

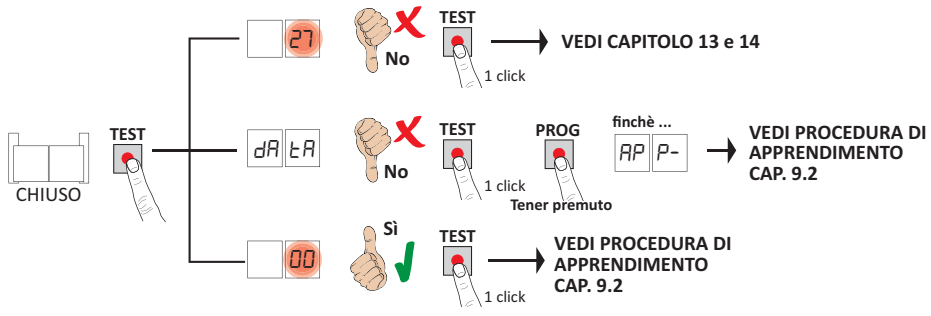

9.2 Procedura di apprendimento

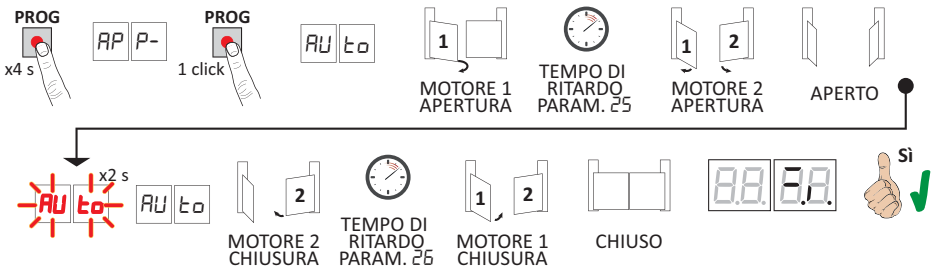

- Premere il tasto **PROG** per 4 s, sul display appare **AP P-**.
- Premere nuovamente il tasto **PROG**. Sul display appare **AU t0**.
- Il **MOTORE 1** avvia una manovra in apertura a bassa velocità.
- Dopo il tempo di ritardo impostato dal parametro **25** (di fabbrica è impostato a 3 s), il **MOTORE 2** avvia una manovra di apertura.
- Raggiunte le battute meccaniche di apertura, il cancello si ferma brevemente. Sul display lampeggia **AU t0** per 2 s.
- Quanto **AU t0** ritorna fisso sul display, richiude prima il **MOTORE 2**, e dopo il tempo di ritardo impostato dal parametro **25** (di fabbrica è impostato a 5 s) richiude il **MOTORE 1** fino al raggiungimento delle battute meccaniche di chiusura.

Se la procedura di apprendimento è terminata correttamente, il display entra in modalità di visualizzazione comandi e sicurezze.

Se sul display appaiono i seguenti messaggi di errore, ripetere la procedura di apprendimento:

- **AP PE**: errore di apprendimento. Premere il tasto **TEST** per cancellare l'errore e verificare la sicurezza in allarme.
- **AP PL**: errore di lunghezza corsa. Premere il tasto **TEST** per cancellare l'errore e assicurarsi che entrambe le ante siano completamente chiuse, prima di procedere con un nuovo apprendimento.



Per ulteriori informazioni vedere capitolo 14 "Segnalazione allarmi e anomalie".

10 Indice dei parametri

PARAM.	VALORE DI FABBRICA	DESCRIZIONE	PAGINA
A1	VEDI CAP.11	Selezione modello automazione	25
A2	00	Richiusura automatica dopo il tempo di pausa (da cancello completamente aperto)	25
A3	00	Richiusura automatica dopo interruzione di alimentazione di rete (black-out)	25
A4	00	Selezione funzionamento comando passo-passo (PP)	25
A5	00	Prelampeggio	26
A6	00	Funzione condominiale sul comando di apertura parziale (PED)	26
A7	00	Abilitazione funzione a uomo presente	26
A8	00	Spia cancello aperto/funzione test fotocellule e "battery saving"	26
A9	04	Regolazione del rallentamento MOTORE 1 in apertura (visibile se A101, A105, A106, A107, A108, A109, A110, A111)	26
10	04	Regolazione del rallentamento MOTORE 2 in apertura (visibile se A101, A105, A106, A107, A108, A109, A110, A111)	26
11	04	Regolazione del rallentamento MOTORE 1 in apertura e chiusura	26
11	04	Regolazione del rallentamento MOTORE 1 in chiusura (se A101, A105, A106, A107, A108, A109, A110, A111)	26
12	04	Regolazione del rallentamento MOTORE 2 in apertura e chiusura	26
12	04	Regolazione del rallentamento MOTORE 2 in chiusura (se A101, A105, A106, A107, A108, A109, A110, A111)	26
13	10	Regolazione controllo posizione ANTA 1	27
14	10	Regolazione controllo posizione ANTA 2	27
15	99	Regolazione apertura parziale (%)	27
19	00	Regolazione dell'anticipo di arresto MOTORE 1 sulla battuta di apertura	27
20	00	Regolazione dell'anticipo di arresto MOTORE 2 sulla battuta di apertura	27
21	30	Regolazione tempo di chiusura automatica	27
22	00	Abilitazione gestione apertura con esclusione della richiusura automatica	27
25	03	Regolazione del tempo di ritardo in apertura del MOTORE 2	27
26	05	Regolazione del tempo di ritardo in chiusura del MOTORE 1	27
27	03	Regolazione tempo di inversione dopo intervento del bordo sensibile o del rilevamento ostacoli (anti-schiacciamento)	27
28	00	Selezione modalità elettroserratura	28
29	00	Abilitazione elettroserratura	28
30	07	Regolazione della coppia motore	28
31	15	Regolazione sensibilità intervento sugli ostacoli MOTORE 1	28
32	15	Regolazione sensibilità intervento sugli ostacoli MOTORE 2	28
33	10	Regolazione della coppia MOTORE 2	28
34	08	Regolazione accelerazione alla partenza in apertura e chiusura MOTORE 1	28
35	08	Regolazione accelerazione alla partenza in apertura e chiusura MOTORE 2	28
38	00	Abilitazione del colpo di sblocco (colpo d'ariete)	29
40	04	Regolazione della velocità in apertura	29
41	04	Regolazione della velocità in chiusura	29
43	00	Regolazione dello spazio di accostamento del MOTORE 1 / MOTORE 2 in APERTURA (solo per Serie SMARTY con SMARTY EMA abilitato)	29
44	00	Regolazione dello spazio di accostamento del MOTORE 1 / MOTORE 2 in CHIUSURA (solo per Serie SMARTY con SMARTY EMA abilitato)	29
49	01	Impostazione numero di tentativi di richiusura automatica dopo intervento del bordo sensibile o del rilevamento ostacoli (anti-schiacciamento)	29
50	00	Impostazione modalità di funzionamento della fotocellula in apertura (FT1)	29

PARAM.	VALORE DI FABBRICA	DESCRIZIONE	PAGINA
51	02	Impostazione modalità di funzionamento della fotocellula in chiusura (FT1)	29
52	01	Modalità di funzionamento della fotocellula (FT1) con cancello chiuso	29
53	00	Impostazione modalità di funzionamento della fotocellula in apertura (FT2)	29
54	00	Impostazione modalità di funzionamento della fotocellula in chiusura (FT2)	30
55	01	Modalità di funzionamento della fotocellula (FT2) con cancello chiuso	30
56	00	Abilitazione comando di chiusura 6 s dopo l'intervento della fotocellula (FT1-FT2)	30
57	00	Selezione del tipo di contatto (N.C. oppure 8k2) sugli ingressi FT1/FT2/ST	30
58	00	Selezione del tipo di test fotocellule sull'ingresso FT1	30
59	00	Selezione del tipo di test fotocellule sull'ingresso FT2	30
64	00	Gestione della reversibilità motore (solo SMARTY REVERSIBILE)	30
65	05	Regolazione dello spazio di arresto del motore	31
70	02	Selezione numero motori installati	31
71	00	Abilitazione encoder assoluto (solo automazioni Serie SMARTY)	31
73	03	Configurazione bordo sensibile COS1	31
74	00	Configurazione bordo sensibile COS2/IN2	31
76	00	Configurazione 1° canale radio (PR1)	31
77	01	Configurazione 2° canale radio (PR2)	31
78	00	Configurazione intermittenza lampeggiante	31
79	60	Selezione modalità di funzionamento luci di cortesia	32
80	00	Configurazione contatto orologio ORO/IN1	32
81	00	Abilitazione della chiusura/apertura garantita	32
82	03	Regolazione tempo di attivazione della chiusura/apertura garantita	32
85	02	Gestione delle prestazioni nel funzionamento a batteria	32
86	00	Abilitazione attivazione manutenzione periodica	32
87	00	Regolazione contatore delle ore di attivazione allarme manutenzione	33
90	00	Ripristino ai valori standard di fabbrica	33
n0	01	Versione HW	33
n1	23	Anno di produzione	33
n2	45	Settimana di produzione	33
n3	67	Numero seriale	33
n4	89		33
n5	01		33
n6	23		33
a0	01	Visualizzazione contatore manovre eseguite	33
a1	23		33
h0	01	Visualizzazione contatore ore manovra	33
h1	23		33
d0	01	Visualizzazione contatore giorni di accensione	34
d1	23		34
P1	00	Password	34
P2	00		34
P3	00		34
P4	00		34
CP	00	Protezione cambio password	34

11 Menù parametri

PARAMETRO

VALORE DEL
PARAMETRO



PARAMETRO	VALORE DEL PARAMETRO
A104	Selezione modello automazione ATTENZIONE! Una errata impostazione può causare anomalie nel funzionamento dell'automazione. NOTA: nel caso di ripristino ai parametri standard di fabbrica, il valore del parametro deve essere reimpostato manualmente.
01	BE20/200/HS - Pistone IRREVERSIBILE HIGH SPEED
02	Serie BR20 - Pistone IRREVERSIBILE .
03	Serie BH23 - Motoriduttore con braccio articolato IRREVERSIBILE .
04	Serie BR21 - Motoriduttore interrato IRREVERSIBILE .
05	SMARTY 5 oppure SMARTY 7 - Pistone IRREVERSIBILE
06	SMARTY 7R - Pistone REVERSIBILE . ATTENZIONE: impostare 04 01 e 71 01.
07	SMARTY 5R5 - Pistone REVERSIBILE . ATTENZIONE: impostare 04 01 e 71 01.
08	SMARTY 4HS - Pistone IRREVERSIBILE HIGH SPEED .
09	BH23/252/HS - Motoriduttore con braccio articolato IRREVERSIBILE HIGH SPEED .
10	BR21/351/HS - Motoriduttore interrato IRREVERSIBILE HIGH SPEED .
11	BE20/400 - Pistone IRREVERSIBILE .
A200	Richiusura automatica dopo il tempo di pausa (da cancello completamente aperto)
00	Disabilitata.
01-15	Da 1 a 15 tentativi di richiusura (dopo l'intervento delle fotocellule). Scaduto il numero di tentativi impostato, il cancello rimane aperto.
99	Il cancello prova a chiudere illimitatamente.
A300	Richiusura automatica dopo interruzione di alimentazione di rete (black-out)
00	Disabilitata. Al ritorno dell'alimentazione di rete, il cancello NON chiude.
01	Abilitata. Se il cancello NON è completamente aperto, al ritorno dell'alimentazione di rete, chiude, dopo un prelampeggio di 5 s (indipendentemente dal valore impostato al parametro A5). La richiusura avviene in modalità "recupero posizione" (vedi capitolo 17-18).
A400	Selezione funzionamento comando passo-passo (PP)
00	Apre-stop-chiude-stop-apre-stop-chiude...
01	Condominiale: il cancello apre e richiude dopo il tempo impostato di chiusura automatica. Il tempo di chiusura automatica si rinnova se viene dato un nuovo comando di passo-passo. Durante l'apertura il comando passo-passo viene ignorato. Questo permette al cancello di aprirsi completamente, evitando la chiusura indesiderata. Se è disabilitata la richiusura automatica (A2 00), la funzione condominiale attiva in automatico un tentativo di richiusura A2 01.
02	Condominiale: il cancello apre e richiude dopo il tempo impostato di chiusura automatica. Il tempo di chiusura automatica NON si rinnova se viene dato un nuovo comando di passo-passo. Durante l'apertura il comando passo-passo viene ignorato. Questo permette al cancello di aprirsi completamente, evitando la chiusura indesiderata. Se è disabilitata la richiusura automatica (A2 00), la funzione condominiale attiva in automatico un tentativo di richiusura A2 01.
03	Apre-chiude-apre-chiude.
04	Apre-chiude-stop-apre.

A5 00	Prelampeggio
00	Disabilitato. Il lampeggiante si attiva durante la manovra di apertura e chiusura.
01-10	Da 1 a 10 s di prelampeggio prima di ogni manovra.
99	5 s di prelampeggio prima della manovra in chiusura.

A6 00	Funzione condominiale sul comando di apertura parziale (PED)
00	Disabilitato. Il cancello si apre parzialmente in modalità passo-passo: apre-stop-chiude-stop-apre...
01	Abilitato. Durante l'apertura il comando di apertura parziale (PED) viene ignorato.

A7 00	Abilitazione funzione a uomo presente.
00	Disabilitato.
01	Abilitato. Il cancello funziona tenendo premuti i comandi apre (AP) o chiude (CH). Al rilascio del comando il cancello si ferma.

A8 00	Spia cancello aperto / Funzione test fotocellule e "battery saving"
00	La spia è spenta con cancello chiuso. Accesa fissa durante le manovre e quando il cancello è aperto.
01	La spia lampeggia lentamente durante la manovra di apertura. Si accende fissa quando il cancello è completamente aperto. Lampeggia velocemente durante la manovra di chiusura. Se il cancello è fermo in posizione intermedia, la spia si spegne due volte ogni 15 s.
02	Impostare a 02 se l'uscita SC viene utilizzata come test fotocellule. Vedi fig. 5. NOTA: la tipologia del test fotocellule è selezionabile mediante i parametri 58 e 59.
03	Impostare a 03 se l'uscita SC viene utilizzata come "battery saving". Vedi fig. 6. Quando il cancello è completamente aperto o completamente chiuso, la centralina disattiva gli accessori collegati al morsetto SC per ridurre il consumo di batteria.
04	Impostare a 04 se l'uscita SC viene utilizzata come "battery saving" e test fotocellule. Vedi fig. 6. NOTA: la tipologia del test fotocellule è selezionabile mediante i parametri 58 e 59.

Parametri visibili SOLO se:								
PARAMETRO	A1 01	A1 05	A1 06	A1 07	A1 08	A1 09	A1 10	A1 11
	BE20/200/HS	SMARTY5 o7	SMARTY7R	SMARTY5R5	SMARTY4/HS	BH23/252/HS	BR21/351/HS	BE20/400
SMARTY/EMA	71 01 = ABILITATO							

A9 04	Regolazione del rallentamento MOTORE 1 in APERTURA
10 04	Regolazione del rallentamento MOTORE 2 in APERTURA
01-05(*)	01= il cancello rallenta in prossimità della battuta o del finecorsa (se installato) ... 05= il cancello rallenta con molto anticipo rispetto alla battuta o al finecorsa (se installato). (*) 10 per automazioni Serie SMARTY.

SE parametri A9 e 10 sono visibili, allora:	
11 04	Regolazione del rallentamento MOTORE 1 in CHIUSURA
12 04	Regolazione del rallentamento MOTORE 2 in CHIUSURA
01-05(*)	01= il cancello rallenta in prossimità della battuta o del finecorsa (se installato) ... 05= il cancello rallenta con molto anticipo rispetto alla battuta o al finecorsa (se installato). (*) 10 per automazioni Serie SMARTY.

11 04	Regolazione del rallentamento MOTORE 1 in apertura e chiusura
12 04	Regolazione del rallentamento MOTORE 2 in apertura e chiusura
01-05	01= il cancello rallenta in prossimità della battuta o del finecorsa (se installato). ... 05= il cancello rallenta con molto anticipo rispetto alla battuta o al finecorsa (se installato).

13 10	Regolazione controllo posizione ANTA 1 completamente aperta/chiusa Il valore selezionato deve garantire la corretta apertura/chiusura dell'ANTA 1 quando raggiunge la battuta meccanica in apertura e chiusura. Il controllo della posizione dell'ANTA 1 è gestita dai giri motore in relazione al rapporto di riduzione del motore. Attenzione! Valori troppo bassi causano l'inversione del movimento sulla battuta di apertura/chiusura. NOTA: nelle automazioni BR21 , quando l'anta raggiunge la posizione di completa chiusura, regolare la battuta meccanica interna così da permettere alla leva del motoriduttore di muoversi per pochi millimetri.
14 10	Regolazione controllo posizione ANTA 2 completamente aperta/chiusa Il valore selezionato deve garantire la corretta apertura/chiusura dell'ANTA 2 quando raggiunge la battuta meccanica in apertura e chiusura. Il controllo della posizione dell'ANTA 2 è gestita dai giri motore in relazione al rapporto di riduzione del motore. Attenzione! Valori troppo bassi causano l'inversione del movimento sulla battuta di apertura/chiusura. NOTA: nelle automazioni BR21 , quando l'anta raggiunge la posizione di completa chiusura, regolare la battuta meccanica interna così da permettere alla leva del motoriduttore di muoversi per pochi millimetri.
0 1-20	numero giri motore (01 = minimo / 20 = massimo).
15 99	Regolazione apertura parziale (%) NOTA: nelle installazioni con due ante battenti di fabbrica è impostata l'apertura totale dell'ANTA 1. Nelle automazioni ad una anta battente il parametro è impostato al 50% dell'apertura totale.
15-99	dal 15% al 99% della corsa totale
19 00	Regolazione anticipo dell'arresto dell'ANTA 1 in apertura
20 00	Regolazione anticipo dell'arresto dell'ANTA 2 in apertura
00	L'anta si ferma sulla battuta di arresto in apertura.
0 1-25	da 1 a 25 giri motore di anticipo dell'arresto dell'anta prima della completa apertura.
21 30	Regolazione tempo di chiusura automatica Il conteggio inizia a cancello aperto e dura per il tempo impostato. Scaduto il tempo, il cancello chiude automaticamente. L'intervento delle fotocellule rinnova il tempo. ATTENZIONE: l'attivazione persistente del comando di apertura non permette la richiusura automatica; il conteggio del tempo di richiusura automatica riprende al rilascio del comando di apertura.
00-90	da 00 a 90 s di pausa.
92-99	da 2 a 9 min di pausa.
22 00	Abilitazione gestione apertura con esclusione della richiusura automatica. Se abilitata, l'esclusione della richiusura automatica vale solo per il comando selezionato dal parametro. Esempio: se si imposta 220 1, dopo un comando AP la richiusura automatica è esclusa, mentre dopo i comandi PP e PED la richiusura automatica si attiva. NOTA: Un comando attiva una manovra in sequenza apre-stop-chiude oppure chiude-stop-apre.
00	Disabilitata.
0 1	Un comando AP (apertura) attiva la manovra di apertura. Con cancello completamente aperto la richiusura automatica è esclusa. Un successivo comando AP (apre) o chiude (CH) attiva la manovra di chiusura.
02	Un comando PP (passo-passo) attiva la manovra di apertura. Con cancello completamente aperto la richiusura automatica è esclusa. Un successivo comando PP (passo-passo) attiva la manovra di chiusura.
03	Un comando PED (apertura parziale) attiva la manovra di apertura parziale. La richiusura automatica è esclusa. Un successivo comando PED (apertura parziale) attiva la manovra di chiusura.
25 03	Regolazione tempo di ritardo (sfasamento) in apertura del MOTORE 2 In apertura il MOTORE 2 parte con un ritardo regolabile rispetto al MOTORE 1.
00- 10	da 0 a 10 s.
26 05	Regolazione tempo di ritardo (sfasamento) in chiusura del MOTORE 1 In chiusura il MOTORE 1 parte con un ritardo regolabile rispetto al MOTORE 2.
00-30	da 0 a 30 s.
27 03	Regolazione tempo di inversione dopo intervento del bordo sensibile o del rilevamento ostacoli (anti-schiacciamento). Regola il tempo della manovra di inversione dopo l'intervento del bordo sensibile o del sistema di rilevamento ostacoli.
00-60	da 0 a 60 s.

28 00	Selezione modalità elettroserratura
00	Elettroserratura di tipo normalmente NON alimentata. Si alimenta per 3 s alla partenza in apertura. NOTA: L'abilitazione dell'elettroserratura dipende dal parametro 29.
01	Elettroblocco magnetico tipo "ventouse". E' normalmente alimentato quando il cancello è completamente chiuso. Non alimentato con cancello in movimento.
02	Elettroblocco magnetico tipo "ventouse". E' normalmente alimentato quando il cancello è completamente aperto o completamente chiuso. Non alimentato con cancello in movimento.

29 00	Abilitazione elettroserratura
00	Disabilitata.
01	Abilitata. Quando ANTA 1 arriva in prossimità della battuta di chiusura la centrale eroga una forza supplementare al MOTORE 1 per permettere l'aggancio dell'elettroserratura.
02	Abilitata. Quando ANTA 1 arriva in prossimità della battuta di chiusura la centrale eroga la forza massima al MOTORE 1 per permettere l'aggancio dell'elettroserratura. Il sistema di rilevamento ostacolo è escluso.

30 07	Regolazione coppia motore
	Aumentando o diminuendo i valori del parametro, si aumenta o si diminuisce la coppia del motore, e di conseguenza si regola la sensibilità di intervento sugli ostacoli. Si raccomanda di utilizzare valori inferiori a 03 SOLO per installazioni particolarmente leggere e che non siano sottoposte ad eventi atmosferici sfavorevoli (vento forte o temperature rigide). Nel caso di ante di lunghezze diverse è possibile regolare la coppia separatamente, impostando il parametro 33 da 01 a 09.
01-09	01 = -35%; 02 = -25%; 03 = -16%; 04 = -8% (riduzione della coppia motore = maggiore sensibilità). 05 = 0%. 06 = +8%; 07 = +16%; 08 = +25%; 09 = +35% (aumento della coppia motore = minore sensibilità).

3115	Regolazione sensibilità intervento sugli ostacoli MOTORE 1
	Se il tempo di reazione alla forza di impatto sugli ostacoli è troppo lungo, diminuire il valore del parametro. Se la forza di impatto sugli ostacoli risulta essere troppo elevata, diminuire il valore del parametro 30. NOTA: Ad ogni variazione del parametro, ripetere la procedura di apprendimento.
01-10	Coppia motore bassa: 01 = forza di impatto sugli ostacoli minima ... 10 = forza di impatto sugli ostacoli massima. NOTA: utilizzare queste impostazioni solo se i valori di coppia motore media non sono adeguati all'installazione.
11-19	Coppia motore media. Impostazione consigliabile ai fini della regolazione delle forze operative. 11 = forza di impatto sugli ostacoli minima ... 19 = forza di impatto sugli ostacoli massima.
20	Coppia motore massima. E' obbligatorio l'uso del bordo sensibile.

3215	Regolazione sensibilità intervento sugli ostacoli MOTORE 2
	Se il tempo di reazione alla forza di impatto sugli ostacoli è troppo lungo, diminuire il valore del parametro. Se la forza di impatto sugli ostacoli risulta essere troppo elevata, diminuire il valore del parametro 30 (o 33 se abilitato: 33 diverso da 10).
	NOTA: Ad ogni variazione del parametro, ripetere la procedura di apprendimento.
01-10	Coppia motore bassa: 01 = forza di impatto sugli ostacoli minima ... 10 = forza di impatto sugli ostacoli massima. NOTA: utilizzare queste impostazioni solo se i valori di coppia motore media non sono adeguati all'installazione.
11-19	Coppia motore media. Impostazione consigliabile ai fini della regolazione delle forze operative. 11 = forza di impatto sugli ostacoli minima ... 19 = forza di impatto sugli ostacoli massima.
20	Coppia motore massima. E' obbligatorio l'uso del bordo sensibile.

3310	Regolazione coppia MOTORE 2
	Aumentando o diminuendo i valori del parametro, si aumenta o si diminuisce la coppia del motore, e di conseguenza si regola la sensibilità di intervento sugli ostacoli. Si raccomanda di utilizzare valori inferiori a 03 SOLO per installazioni particolarmente leggere e che non siano sottoposte ad eventi atmosferici sfavorevoli (vento forte o temperature rigide).
01-09	01 = -35%; 02 = -25%; 03 = -16%; 04 = -8% (riduzione della coppia motore = maggiore sensibilità). 05 = 0%. 06 = +8%; 07 = +16%; 08 = +25%; 09 = +35% (aumento della coppia motore = minore sensibilità).
10	La coppia è regolata dal parametro 30.

34 08	Regolazione dell'accelerazione alla partenza MOTORE 1 in apertura e chiusura
--------------	---

35 08	Regolazione dell'accelerazione alla partenza MOTORE 2 in apertura e chiusura
01-10	01 = il cancello accelera rapidamente in partenza. ... 10 = il cancello accelera lentamente e gradualmente in partenza.

38 00	Abilitazione colpo di sblocco elettroserratura (colpo di ariete)
00	Disabilitato.
01	Abilitato. La centrale attiva (max 4 s) una spinta in chiusura per permettere all'elettroserratura di sganciarsi.

40 04	Regolazione della velocità in apertura (%)
41 04	Regolazione della velocità in chiusura (%)
01-05	01= 60% velocità minima ... 05= 100% velocità massima.

Parametri visibili SOLO se:							
PARAMETRO		R1 05 SMARTY5o7	R1 06 SMARTY7R	R1 07 SMARTY5RS	R1 08 SMARTY4/HS		
SMARTY/EMA		71 01 = ABILITATO					

43 00	Regolazione dello spazio di accostamento del MOTORE1/MOTORE 2 in APERTURA
44 00	Regolazione dello spazio di accostamento del MOTORE1/MOTORE 2 in CHIUSURA
00-80	da min. 0 a max. 80 giri che il motore compie alla velocità minima impostata automaticamente dalla centrale. La velocità non è regolabile.

49 01	Impostazione numero tentativi di richiusura automatica dopo intervento del bordo sensibile o del rilevamento ostacolo (anti-schiacciamento)
00	Nessun tentativo di richiusura automatica.
01-03	Da 1 a 3 tentativi di richiusura automatica. La richiusura automatica avviene solo se il cancello è completamente aperto. Si consiglia di impostare un valore minore o uguale al parametro R2.

50 00	Impostazione modalità di funzionamento della fotocellula FT1 in apertura
00	DISABILITATA. La fotocellula non è attiva o non è installata.
01	STOP. Il cancello si ferma e resta fermo fino al successivo comando.
02	INVERSIONE IMMEDIATA. Se si attiva la fotocellula durante la manovra di apertura, il cancello inverte immediatamente.
03	STOP TEMPORANEO. Il cancello si ferma finché la fotocellula è oscurata. Liberata la fotocellula, il cancello continua ad aprire.
04	INVERSIONE RITARDATA. Con fotocellula oscurata il cancello si ferma. Liberata la fotocellula il cancello chiude.

51 02	Impostazione modalità di funzionamento della fotocellula FT1 in chiusura
00	DISABILITATA. La fotocellula non è attiva o non è installata.
01	STOP. Il cancello si ferma e resta fermo fino al successivo comando.
02	INVERSIONE IMMEDIATA. Se si attiva la fotocellula durante la manovra di chiusura, il cancello inverte immediatamente.
03	STOP TEMPORANEO. Il cancello si ferma finché la fotocellula è oscurata. Liberata la fotocellula, il cancello continua a chiudere.
04	INVERSIONE RITARDATA. Con fotocellula oscurata il cancello si ferma. Liberata la fotocellula il cancello apre.

52 01	Modalità di funzionamento della fotocellula FT1 con cancello chiuso NOTA: Il parametro non è visibile se si imposta R2 02 o R3 03 o R4 04.
00	Se la fotocellula è oscurata il cancello non può aprire.
01	Il cancello si apre al ricevimento di un comando di apertura anche se la fotocellula è oscurata.
02	La fotocellula oscurata invia il comando di apertura del cancello.

53 00	Impostazione modalità di funzionamento della fotocellula FT2 in apertura
00	DISABILITATA. La fotocellula non è attiva o non è installata.
01	STOP. Il cancello si ferma e resta fermo fino al successivo comando.
02	INVERSIONE IMMEDIATA. Se si attiva la fotocellula durante la manovra di apertura, il cancello inverte immediatamente.
03	STOP TEMPORANEO. Il cancello si ferma finché la fotocellula è oscurata. Liberata la fotocellula, il cancello continua ad aprire.
04	INVERSIONE RITARDATA. Con fotocellula oscurata il cancello si ferma. Liberata la fotocellula il cancello chiude.

54 00	Impostazione modalità di funzionamento della fotocellula FT2 in chiusura
00	DISABILITATA. La fotocellula non è attiva o non è installata.
01	STOP. Il cancello si ferma e resta fermo fino al successivo comando.
02	INVERSIONE IMMEDIATA. Se si attiva la fotocellula durante la manovra di chiusura, il cancello inverte immediatamente.
03	STOP TEMPORANEO. Il cancello si ferma finché la fotocellula è oscurata. Liberata la fotocellula, il cancello continua a chiudere.
04	INVERSIONE RITARDATA. Con fotocellula oscurata il cancello si ferma. Liberata la fotocellula il cancello apre.

55 01	Modalità di funzionamento della fotocellula FT2 con cancello chiuso NOTA: Il parametro non è visibile se si imposta AB 02 o AB 03 o AB 04.
00	Se la fotocellula è oscurata il cancello non può aprire.
01	Il cancello si apre al ricevimento di un comando di apertura anche se la fotocellula è oscurata.
02	La fotocellula oscurata invia il comando di apertura del cancello.

56 00	Abilitazione comando di chiusura 6 s dopo l'intervento della fotocellula (FT1-FT2) Il parametro non è visibile se si imposta AB 03 o AB 04. NOTA: nel caso di attraversamento fotocellule durante l'apertura, il conteggio dei 6 s parte quando le ante sono completamente aperte
00	Disabilitata.
01	Abilitata. L'attraversamento delle fotocellule FT1 attiva, dopo 6 secondi, un comando di chiusura.
02	Abilitata. L'attraversamento delle fotocellule FT2 attiva, dopo 6 secondi, un comando di chiusura.

57 00	Selezione del tipo di contatto (N.C. oppure 8k2 Ohm) sugli ingressi FT1/FT2/ST Conformemente ai requisiti richiesti dalle norme sulla sicurezza EN12453-EN12445, è possibile collegare agli ingressi FT1/FT2/ST dispositivi che utilizzino un contatto a 8.2kOhm, invece di contatto N.C.. Configurare pertanto, la centrale in modo opportuno.		
	FT1	FT2	ST
00	Contatti N.C. Configurazione standard.		
01	8k2	N.C.	N.C.
02	N.C.	8k2	N.C.
03	8k2	8k2	N.C.
10	N.C.	N.C.	8k2
11	8k2	N.C.	8k2
12	N.C.	8k2	8k2
13	8k2	8k2	8k2

58 00	Selezione del tipo di test fotocellule sull'ingresso FT1 Il parametro è visibile se si imposta AB 02 o AB 04. Se abilitato il test fotocellule, la centrale di comando verifica il buon funzionamento delle fotocellule collegate sull'ingresso FT1. Il test ha una durata massima di 3 s OFF / 3 s ON.
--------------	---

59 00	Selezione del tipo di test fotocellule sull'ingresso FT2 Il parametro è visibile se si imposta AB 02 o AB 04. Se abilitato il test fotocellule, la centrale di comando verifica il buon funzionamento delle fotocellule collegate sull'ingresso FT2. Il test ha una durata massima di 3 s OFF / 3 s ON.
00	Test fotocellule disabilitato.
01	Test fotocellule abilitato SOLO in apertura.
02	Test fotocellule abilitato SOLO in chiusura.
03	Test fotocellule abilitato in apertura e chiusura.

64 00	Gestione e modalità della reversibilità automazione SMARTY 5R5-SMARTY 7R  Il parametro è visibile SOLO se R 1 05 o R 1 07. NOTA: Anche se REVERSIBILE il motore è provvisto del sistema di sblocco.
00	Lo SMARTY 5R5/7R è sempre REVERSIBILE. E' possibile muovere l'anta manualmente senza sbloccare il motore, sia in apertura che in chiusura con e in assenza di alimentazione di rete, con motore fermo. ATTENZIONE: con centrale alimentata, considerare la presenza dell'eventuale elettroserratura.
01	Lo SMARTY 5R5/7R è REVERSIBILE solo in assenza di alimentazione. Quando la centrale è alimentata lo SMARTY 5R5/7R è IRREVERSIBILE sia in apertura che in chiusura, a meno che non si contrasti la forza contraria del motore. In assenza di alimentazione è possibile muovere l'anta manualmente senza sbloccare il motore, sia in apertura che in chiusura. ATTENZIONE: con centrale NON alimentata e in applicazioni condominiali è OBBLIGATORIO l'uso dell'elettroserratura. ATTENZIONE!!! Scollegare l'alimentazione di rete e la batteria (se presente) prima di togliere dalla centrale la morsettiera del motore o uno qualunque dei fili motore.

65 05	Regolazione dello spazio di arresto del motore
01-05	01= frenata rapida/minor spazio di arresto ... 05= frenata dolce/maggior spazio di arresto
70 02	Selezione numero motori installati NOTA: se si utilizzano i motori SMARTY REVERSIBILI, la modifica del parametro richiede la ripetizione dell'apprendimento della corsa (capitolo 9).
01	1 motore.
02	2 motori. ATTENZIONE: Utilizzare lo stesso tipo di motori per entrambe le ante.
71 00	Abilitazione encoder assoluto (solo Serie SMARTY). ATTENZIONE: per applicazioni con SMARTY REVERSIBILE è obbligatorio impostare 71 01 e SMARTY EMA installato. NOTA: Ad ogni variazione del parametro, il display visualizza il messaggio di richiesta dati di posizione dP.L.R. Premere il tasto PROG finché sul display appare RPP- e ripetere la procedura di apprendimento (vedi capitolo 9.2).
00	Disabilitato.
01	Abilitato. Eseguire o ripetere la procedura di apprendimento per acquisire i dati relativi all'installazione. NOTA: fare riferimento al capitolo 12 per ulteriori informazioni sull'encoder assoluto.
73 03	Configurazione bordo sensibile COS1
00	Bordo sensibile NON INSTALLATO.
01	Contatto N.C. (Normalmente Chiuso). Il cancello inverte solo in apertura.
02	Contatto con resistenza da 8k2. Il cancello inverte solo in apertura.
03	Contatto N.C. (Normalmente Chiuso). Il cancello inverte sempre.
04	Contatto con resistenza da 8k2. Il cancello inverte sempre.
74 00	Configurazione bordo sensibile COS2
00	Bordo sensibile NON INSTALLATO.
01	Contatto N.C. (Normalmente Chiuso). Il cancello inverte solo in chiusura.
02	Contatto con resistenza da 8k2. Il cancello inverte solo in chiusura.
03	Contatto N.C. (Normalmente Chiuso). Il cancello inverte sempre.
04	Contatto con resistenza da 8k2. Il cancello inverte sempre.
76 00	Configurazione 1° canale radio (PR1)
77 01	Configurazione 2° canale radio (PR2)
00	PASSO PASSO.
01	APERTURA PARZIALE.
02	APERTURA.
03	CHIUSURA.
04	STOP.
05	Luce di cortesia. L'uscita COR viene gestita dal radiocomando. La luce rimane accesa finché il radiocomando è attivo. Il parametro 79 viene ignorato.
06	Luce di cortesia ON-OFF. L'uscita COR viene gestita dal radiocomando. Il radiocomando accende-spegne la luce di cortesia. Il parametro 79 viene ignorato.
07	PASSO PASSO con conferma di sicurezza ⁽¹⁾ .
08	APERTURA PARZIALE con conferma di sicurezza ⁽¹⁾ .
09	APERTURA con conferma di sicurezza ⁽¹⁾ .
10	CHIUSURA con conferma di sicurezza ⁽¹⁾ .

⁽¹⁾ Per evitare che la pressione involontaria di un tasto del radiocomando attivi erroneamente il cancello, viene richiesta una conferma di sicurezza per abilitare il comando. Esempio: parametri 76 07 e 77 01 impostati:

- Premendo il tasto CHA del comando radio si seleziona la funzione passo passo, che deve essere confermata entro 2 s dalla pressione del tasto CHB del comando radio. Premendo il tasto CHB si attiva l'apertura parziale.

79 60	Selezione modalità di funzionamento luce di cortesia
00	Disabilitata.
01	IMPULSIVA. La luce si attiva brevemente all'inizio di ogni manovra.
02	ATTIVA. La luce è attiva per tutta la durata della manovra.
03-90	da 3 a 90 s. La luce rimane attiva dopo la fine della manovra, per il tempo impostato.
92-99	da 2 a 9 minuti. La luce rimane attiva dopo la fine della manovra, per il tempo impostato.

80 00	Configurazione contatto orologio (ORO). Quando si attiva la funzione orologio il cancello apre e rimane aperto per il tempo programmato dall'orologio. Allo scadere del tempo programmato dal dispositivo esterno (orologio) il cancello chiude.
00	Quando si attiva la funzione orologio, il cancello apre e rimane aperto. Qualsiasi comando dato viene ignorato.
01	Quando si attiva la funzione orologio, il cancello apre e rimane aperto. Qualsiasi comando dato viene accettato. Quando il cancello torna ad essere completamente aperto si riattiva la funzione orologio.

81 00	Abilitazione della chiusura/apertura garantita L'abilitazione di questo parametro garantisce che il cancello non rimanga aperto a causa di comandi erronei e/o involontari. La funzione NON si abilita se: <ul style="list-style-type: none"> • il cancello riceve un comando di STOP. • interviene il bordo sensibile, rilevando un ostacolo nella stessa direzione in cui è abilitata la funzione. Se invece il bordo sensibile rileva un ostacolo durante il movimento opposto a quello garantito, la funzione si mantiene attiva. • sono terminati i tentativi di richiusura impostati dal parametro R2. • si è perso il controllo della posizione (eseguire il recupero di posizione, vedi capitolo 17-18).
00	Disabilitata. Il parametro B2 non viene visualizzato.
01	Abilitata chiusura garantita. Dopo un tempo impostato dal parametro B2 , la centralina attiva un prelampeggio di 5 s, indipendentemente dal parametro R5 , e poi chiude il cancello.
02	Abilitata chiusura e apertura garantita. Se il cancello si ferma a seguito di un comando passo-passo, dopo un tempo impostato dal parametro B2 , la centralina attiva un prelampeggio di 5 s (indipendentemente dal parametro R5) e il cancello si chiude. Se durante la manovra di chiusura, il cancello si ferma a seguito dell'intervento del rilevamento ostacolo, dopo un tempo impostato dal parametro B2 , il cancello chiude. Se durante la manovra di apertura, il cancello si ferma a seguito dell'intervento del rilevamento ostacolo, dopo un tempo impostato dal parametro B2 , il cancello apre.

82 03	Regolazione tempo di attivazione della chiusura/apertura garantita NOTA: Il parametro non è visibile se il parametro 81 = 00 .
02-90	Da 2 a 90 s di attesa.
92-99	Da 2 a 9 min di attesa.

85 02	Gestione delle prestazioni nel funzionamento a batteria Per evitare che impostazioni di accelerazione e velocità troppo alte possano creare problemi nel funzionamento a batteria, quando la centrale rileva l'assenza della tensione di rete riduce automaticamente le prestazioni.
00	Nessuna gestione. I valori di accelerazione (parametri 34/35), rallentamento (parametri 11/12) e velocità (parametri 40/41) rimangono quelli impostati.
01	Gestione BASE. Accelerazione 34/35 lenta= 08 . Rallentamento 11/12 dolce= 04 . Velocità 40/41 al 70% 02 .
02	Gestione EVOLUTA. Accelerazione 34/35 lenta= 10 . Rallentamento 11/12 dolce= 05 . Velocità 40/41 al 60% 01 .

86 00	Abilitazione attivazione manutenzione periodica NOTA: Il parametro è visibile se è memorizzata una password diversa da quella di fabbrica (parametro P1:P4). NOTA: nel caso di ripristino ai parametri standard di fabbrica, il valore del parametro deve essere reimpostato manualmente. Quando si supera il limite di ore manovra impostato da B6 e B7 , si attiva il segnale visivo di manutenzione (esempio: ogni 1500 ore manovra). ATTENZIONE: per manovra si intende ogni attivazione del motore in apertura. Sul display appare R55E e il lampeggiante, con motori fermi, si attiva ad intervalli regolari (1 s accesso 4 s spento) finché non si effettua la manutenzione dell'impianto e si resetta l'allarme. Per resettare l'allarme, sbloccare la protezione inserendo la password (CP 00) e premere TEST per 5 s. Sul display appare R55E seguito da UPdt lampeggiante per 4 s, mantenere premuto il tasto TEST per resettare l'allarme fino alla visualizzazione di d0E . Se si rilascia il tasto TEST il display visualizza R6E e l'allarme non si resetta. Il numero di ore HD-H1 viene memorizzato dalla centralina e il conteggio si rinnova. NOTA: Superate le 9990 ore di manovra, l'allarme manutenzione viene disabilitato definitivamente.
00	Disabilitata.
01	Manutenzione abilitata per durata periodo = Valore parametro 87 x10 ore.
02	Manutenzione abilitata per durata periodo = Valore parametro 87 x100 ore.

87 00	Regolazione contatore delle ore di attivazione manutenzione periodica NOTA: Il parametro è visibile se 86 01 o 86 02. NOTA: nel caso di ripristino ai parametri standard di fabbrica, il valore del parametro deve essere reimpostato manualmente.
00	Disabilitata.
01-99	Da 10 a 990 ore se 86 01. Da 100 a 9900 ore se 86 02. Limite massimo: 9990 ore (oltre questo valore l'allarme manutenzione viene disabilitato definitivamente).

90 00	Ripristino ai valori standard di fabbrica NOTA. Questa procedura è possibile solo se NON è impostata una password a protezione dei dati.
<p>Attenzione! Il ripristino cancella ogni selezione fatta in precedenza tranne il parametro R1, 71, 86, 87: verificare che tutti i parametri siano adeguati all'installazione. E' possibile ripristinare i valori standard di fabbrica anche intervenendo sui tasti + (più) e - (meno), come indicato di seguito:</p> <ul style="list-style-type: none"> • Togliere alimentazione. • Premere i tasti + (più) e - (meno) e mantenendoli premuti dare alimentazione. • Dopo 4 s il display lampeggia FE5-. • I valori standard di fabbrica sono stati ripristinati. 	

Numero identificativo	
Il numero identificativo è composto dai valori dei parametri da n0 a n5. NOTA: i valori indicati in tabella sono valori puramente indicativi.	
n0 01	Versione HW
n1 23	Anno di produzione
n2 45	Settimana di produzione
n3 67	Numero seriale
n4 89	
n5 01	
n6 23	Versione FW
Esempio: 01 23 45 67 89 01 23	

Visualizzazione contatore manovre	
Il numero è composto dai valori dei parametri da a0 a a1 moltiplicato per 100. NOTA: i valori indicati in tabella sono valori puramente indicativi. ATTENZIONE: per manovra si intende ogni attivazione del motore (apertura o chiusura totale / apertura parziale / passo passo, ecc).	
a0 01	Manovre eseguite
a1 23	Esempio: 01 23 x100 = 12.300 manovre

Visualizzazione contatore ore manovra	
Il numero è composto dai valori dei parametri da h0 a h1. NOTA: i valori indicati in tabella sono valori puramente indicativi. Quando si supera il limite di ore manovra impostato da 86 e 87, si attiva il segnale visivo di manutenzione (esempio: ogni 1500 ore manovra). ATTENZIONE: per manovra si intende ogni attivazione del motore in apertura. Sul display appare FE5- e il lampeggiante, con motori fermi, si attiva ad intervalli regolari (1 s acceso 4 s spento) finchè non si effettua la manutenzione dell'impianto e si resetta l'allarme. Per resettare l'allarme, disattivare la password (CP 00) e premere TEST per 5 s. Sul display appare FE5- seguito da UPdt lampeggiante per 4 s, mantenere premuto il tasto TEST per resettare l'allarme fino alla visualizzazione di donE. Se si rilascia il tasto TEST il display visualizza AbtE e l'allarme non si resetta. Il numero di ore HD-H1 viene memorizzato dalla centralina e il conteggio si rinnova. Superato il valore HD=99, H1=90 (9990 ore di manovra) l'allarme manutenzione non verrà più gestito.	
h0 01	Ore manovra
h1 23	Esempio: 01 23 = 123 ore

Visualizzazione contatore giorni di accensione della centralina	
Il numero è composto dai valori dei parametri da d0 a d1. NOTA: i valori indicati in tabella sono valori puramente indicativi.	
d0 01	Giorni di accensione
d1 23	Esempio: 01 23 = 123 giorni
Password	
L'impostazione della password impedisce l'accesso alle regolazioni a personale non autorizzato. Con password attiva (CP=01) è possibile visualizzare i parametri, ma NON è possibile modificarne i valori. La password è univoca, cioè una sola password può gestire l'automazione. ATTENZIONE: Se si smarrisce la password contattare il Servizio Assistenza.	
P1 00 P2 00 P3 00 P4 00	<p>Procedura di attivazione password:</p> <ul style="list-style-type: none"> • Inserire i valori desiderati nei parametri P1, P2, P3 e P4. • Con i tasti UP ▲ e/o DOWN ▼ visualizzare il parametro CP. • Premere per 4 s i tasti + e -. • Quando il display lampeggia, la password è stata memorizzata. • Spegner e riaccendere la centralina. Verificare l'attivazione della password (CP=01). <p>Procedura sblocco temporaneo:</p> <ul style="list-style-type: none"> • Inserire la password. • Verificare che CP=00. <p>Procedura di cancellazione password:</p> <ul style="list-style-type: none"> • Inserire la password (CP=00). • Memorizzare i valori di P1, P2, P3, P4 = 00 • Con i tasti UP ▲ e/o DOWN ▼ visualizzare il parametro CP. • Premere per 4 s i tasti + e -. • Quando il display lampeggia, la password è stata cancellata (i valori P1 00, P2 00, P3 00 e P4 00 corrispondono a "password assente"). • Spegner e riaccendere la centralina (CP=00).
CP 00 Cambio password	
00	Protezione disattivata.
01	Protezione attivata.











12 Comandi e accessori

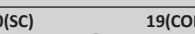

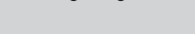



 Le sicurezze con contatto N.C., se non installate devono essere ponticellate ai morsetti COM, oppure disabilitate modificando i parametri 50, 51, 53, 54, 73 e 74.

LEGENDA:

N.A. (Normalmente Aperto)

N.C. (Normalmente Chiuso)

CONTATTO	DESCRIZIONE
13(COR)  14	Collegamento luce di cortesia (contatto puro) 230 Vac 100 W - 24 Vac/dc 40 W (fig. 3).
16(+LAM)  15(COM)	Collegamento lampeggiante (24 Vdc - intermittenza 50%) (fig. 2). E' possibile selezionare le impostazioni di prelampeggio dal parametro A5 e le modalità di intermittenza dal parametro 7B.
17(+ES)  15(COM)	Uscita (12Vdc 15W) per alimentazione elettroserratura (fig. 2). Il funzionamento dell'elettroserratura è regolato dal parametro 2B - 29.
18(+24V)  15(COM)	Alimentazione per dispositivi esterni. Vedi caratteristiche tecniche.
20(SC)  19(COM)	Spia cancello aperto 24 Vdc 3 W (vedi fig. 2) Il funzionamento della spia è regolato dal parametro AB.
20(SC)  19(COM)	Collegamento test fotocellule e/o battery saving (vedi fig. 5 e 6). E' possibile collegare l'alimentazione dei trasmettitori (TX) delle fotocellule al morsetto 20(+SC). Impostare il parametro AB 02 per abilitare la funzione di test. La centralina ad ogni comando ricevuto spegne e accende le fotocellule, per verificare il corretto cambio di stato del contatto. E' possibile collegare inoltre, l'alimentazione di tutti i dispositivi esterni per ridurre il consumo delle batterie (se presente). Impostare AB 03 o AB 04. ATTENZIONE! Se si utilizza il contatto 20(SC) per il test fotocellule o il funzionamento battery saving, non è più possibile collegare una spia cancello aperto.
22(FT2)  21(COM)	Ingresso (N.C. oppure 8.2 kOhm) per collegamento fotocellula FT2 (fig. 4-5-6). Le fotocellule FT2 sono configurate di fabbrica con le seguenti impostazioni: - 53 00 . La fotocellula FT2 è disabilitata in apertura. - 54 00 . La fotocellula FT2 è disabilitata in chiusura. - 55 0 1 . Se la fotocellula FT2 è oscurata, il cancello apre al ricevimento di un comando di apertura. - 57 00 . Contatto in ingresso N.C. (normalmente chiuso). Se le fotocellule non sono installate, ponticellare i morsetti 22(FT2) - 21(COM) oppure impostare i parametri 53 00 e 54 00. ATTENZIONE! Si raccomanda l'uso di fotocellule serie R90/F4ES, G90/F4ES oppure T90/F4S.
23(FT1)  21(COM)	Ingresso (N.C. oppure 8.2 kOhm) per collegamento fotocellula FT1 (fig.4-5-6). Le fotocellule sono configurate di fabbrica con le seguenti impostazioni: - 50 00 . La fotocellula interviene solo in chiusura. In apertura è ignorata. - 51 02 . Durante la chiusura l'intervento della fotocellula provoca l'inversione del movimento. - 52 0 1 . Se la fotocellula FT1 è oscurata, il cancello apre al ricevimento di un comando di apertura. - 57 00 . Contatto in ingresso N.C. (normalmente chiuso). Se le fotocellule non sono installate, ponticellare i morsetti 23(FT1) - 21(COM) oppure impostare i parametri 50 00 e 51 02. ATTENZIONE! Si raccomanda l'uso di fotocellule serie R90/F4ES, G90/F4ES oppure T90/F4S.
24(COS2)  26(COM)	Ingresso (N.C. oppure 8.2 kOhm) per collegamento bordo sensibile COS2. Il bordo sensibile è configurato di fabbrica con le seguenti impostazioni: - 74 00 . Il bordo sensibile COS2 (contatto N.C.) è disabilitato. Se il bordo sensibile non è installato, ponticellare i morsetti 24(COS2) - 26(COM) oppure impostare il parametro 74 00.
25(COS1)  26(COM)	Ingresso (N.C. oppure 8.2 kOhm) per collegamento bordo sensibile COS1 (fig. 2). Il bordo sensibile è configurato di fabbrica con le seguenti impostazioni: - 73 03 . L'intervento del bordo sensibile COS1 (contatto N.C.) causa sempre l'inversione del cancello. Se il bordo sensibile non è installato, ponticellare i morsetti 25(COS1)-26(COM) oppure impostare il parametro 73 00.
27(ST)  26(COM)	Ingresso comando di STOP (N.C. oppure 8.2 kOhm). L'apertura del contatto di sicurezza provoca l'arresto del movimento. NOTA: il contatto è ponticellato di fabbrica da ROGER TECHNOLOGY. Il contatto è configurato di fabbrica con le seguenti impostazioni: - 57 00 . Contatto in ingresso N.C. (normalmente chiuso).

CONTATTO	DESCRIZIONE
29 (ANT) 	30 Collegamento antenna per ricevitore radio ad innesto. Se si utilizza l'antenna esterna, utilizzare cavo RG58, lunghezza massima consigliata: 10 m. NOTA: evitare di fare giunture sul cavo.
32(ORO)  31(COM)	Ingresso contatto temporizzato orologio (N.A.). Quando si attiva la funzione orologio il cancello apre e rimane aperto per il tempo programmato dall'orologio. Allo scadere del tempo programmato dal dispositivo esterno (orologio) il cancello chiude.
33(AP)  37(COM)	Ingresso comando di apertura (N.A.). ATTENZIONE: l'attivazione persistente del comando di apertura non permette la richiusura automatica; il conteggio del tempo di richiusura automatica riprende al rilascio del comando di apertura.
34(CH)  37(COM)	Ingresso comando di chiusura (N.A.).
35(PP)  37(COM)	Ingresso comando passo-passo (N.A.). Il funzionamento del comando è regolato dal parametro P4.
36(PED)  37(COM)	Ingresso comando di apertura parziale (N.A.). Nelle automazioni a due ante battenti, di fabbrica, l'apertura parziale provoca l'apertura totale dell'ANTA 1. Nelle automazioni ad una anta battente, di fabbrica, l'apertura parziale è il 50% dell'apertura totale.
ENCODER ASSOLUTO (SMARTY/EMA)	Encoder assoluto per motori Serie SMARTY (vedi fig. 8). In fase di apprendimento della corsa l'encoder viene consultato in posizione di completa apertura e di completa chiusura. Durante il funzionamento normale la consultazione dell'encoder viene fatta ad ogni avvio del motore, tranne nel caso di inversione dopo l'intervento del bordo sensibile, del rilevamento ostacolo, delle fotocellule o di un comando. NOTA: L'encoder assoluto è collegato in parallelo alle fasi del motore. E' assolutamente normale udire un breve segnale acustico (fischio). Se non viene udito l'encoder potrebbe essere scollegato/assente o danneggiato. Per SMARTY REVERSIBILE: l'encoder è assemblato ed installato di fabbrica da ROGER TECHNOLOGY. Per SMARTY IRREVERSIBILE: è disponibile il codice prodotto SMARTY/EMA per l'installazione dell'encoder sul motore. Abilitare l'encoder al parametro 71 01 ed eseguire la procedura di apprendimento della corsa. ATTENZIONE: Prima di eseguire l'apprendimento della corsa, assicurarsi di aver selezionato il corretto modello di motore con il parametro P1. Una errata impostazione non permette all'encoder assoluto di funzionare. Nel caso di modifica del parametro P1, con SMARTY/EMA installato, ripetere la procedura di apprendimento della corsa
RECEIVER CARD	Connettore per ricevitore radio ad innesto. La centrale ha impostate di fabbrica due funzioni di comando a distanza via radio: – PR1 - comando di passo-passo (modificabile dal parametro 75). – PR2 - comando di apertura parziale (modificabile dal parametro 77).
CARICABATTERIE B71/BCHP	(Fig. 7) In assenza di tensione di rete la centrale viene alimentata dalle batterie, il display visualizza bRLt e il lampeggiante si attiva a frequenza ridotta, fino al ripristino della linea o fino a quando la tensione delle batterie scende sotto la soglia di sicurezza. Il display visualizza bLl0 (Battery Low) e la centrale non accetta nessun comando. Se la tensione di rete viene sospesa (black-out) quando il cancello è in movimento, questo si ferma e dopo 2 s riprende in automatico la manovra interrotta. NOTA: se i tempi di ritardo sono disabilitati (parametri 25 e 26) con il funzionamento in batteria si attiva comunque un tempo di ritardo fisso di 1,5 s. Per ridurre il consumo delle batterie è possibile collegare il positivo dell'alimentazione dei trasmettitori e dei ricevitori delle fotocellule al morsetto SC (vedi fig. 5 e 6). Impostare P8 03 o P8 04. In questo modo, quando il cancello è completamente aperto o completamente chiuso, la centrale toglie alimentazione ai dispositivi. ATTENZIONE! per consentire la ricarica, le batterie devono essere sempre collegate alla centrale elettronica. Verificare periodicamente, almeno ogni 6 mesi, l'efficienza della batteria. Per ulteriori informazioni fare riferimento al manuale di installazione del caricabatterie B71/BCHP .
KIT BATTERIE (B71/BCHP/EXT) 2x12 Vdc 4,5 Ah Usare solo batterie tipo AGM.	

13 Segnalazione degli ingressi di sicurezza e dei comandi (modalità TEST)

In assenza di comandi volontari attivati , premere il tasto TEST e verificare quanto segue:

DISPLAY	POSSIBILE CAUSA	INTERVENTO DA SOFTWARE	INTERVENTO TRADIZIONALE
88 27	Contatto STOP di sicurezza aperto. Errata selezione del parametro 57.	Verificare la corretta selezione del parametro 57.	Installare un pulsante di STOP (N.C.) oppure ponticellare il contatto ST con il contatto COM.
88 25	Bordo sensibile COS1 non collegato o collegamento errato.	Se non utilizzato o se si vuole escludere, impostare il parametro 73 00.	Se non utilizzato, ponticellare il contatto COS1 con il contatto COM .
88 24	Bordo sensibile COS2 non collegato o collegamento errato.	Se non utilizzato o se si vuole escludere, impostare il parametro 74 00.	Se non utilizzato, ponticellare il contatto COS2 con il contatto COM .
88 23	Fotocellula FT1 non collegata o collegamento errato. Errata selezione del parametro 57.	Se non utilizzata o se si vuole escludere, impostare il parametro 50 00 e 51 00	Se non utilizzato, ponticellare il contatto FT1 con il contatto COM . Controllare la connessione e i riferimenti al relativo schema di collegamento (figura 4).
88 22	Fotocellula FT2 non collegata o collegamento errato. Errata selezione del parametro 57.	Se non utilizzata o se si vuole escludere, impostare il parametro 53 00 e 54 00	Se non utilizzato, ponticellare il contatto FT2 con il contatto COM . Controllare la connessione e i riferimenti al relativo schema di collegamento (figura 4).
PP 00	In assenza di comando volontario il contatto (N.A) potrebbe essere difettoso o il collegamento ad un pulsante potrebbe essere errato.	-	Verificare i contatti PP - COM e i collegamenti al pulsante.
CH 00		-	Verificare i contatti CH - COM ed i collegamenti al pulsante.
AP 00		-	Verificare i contatti AP - COM e i collegamenti al pulsante.
PE 00		-	Verificare i contatti PED - COM e i collegamenti al pulsante.
Or 00		-	Verificare i contatti ORO - COM . Il contatto non deve essere ponticellato se non usato.

NOTA: Premere il tasto TEST per uscire dalla modalità TEST.

Si consiglia di procedere alla risoluzione delle segnalazioni dello stato delle sicurezze e degli ingressi sempre in modalità "intervento da software".

14 Segnalazione allarmi e anomalie

PROBLEMA	SEGNALAZIONE ALLARME	POSSIBILE CAUSA	INTERVENTO
Il cancello non apre o non chiude.	LED POWER spento	Manca alimentazione.	Verificare il cavo di alimentazione.
	LED POWER spento	Fusibili bruciati.	Sostituire il fusibile. Si raccomanda di estrarre e reinserire il fusibile solamente in assenza di tensione di rete.
	OF St	Anomalia nella tensione di alimentazione di ingresso. Inizializzazione della centrale fallita.	Togliere alimentazione, attendere 10 s e ridare alimentazione. Se il problema persiste si consiglia di contattare il rivenditore autorizzato di zona per verifica e possibile assistenza. Premendo il tasto TEST è possibile nascondere momentaneamente l'errore e consultare i parametri della centrale.
	Pr Ot	Rilevata sovracorrente nell'inverter.	Premere due volte il tasto TEST oppure dare 3 comandi in successione.
	SECO	Errato collegamento a SEC1-SEC2 del trasformatore.	Scambiare la connessione tra SEC1 e SEC2.
	dRtR	Dati lunghezza corsa errati.	Premere il tasto TEST e verificare la/le sicurezza/e in allarme. Verificare il corretto posizionamento delle battute meccaniche del MOTORE 1 e MOTORE 2. Ripetere la procedura di apprendimento.
		Modificato parametro 71.	Ad ogni variazione del parametro, il display visualizza il messaggio di richiesta dati di posizione dRtR. Premere il tasto PROG finché sul display appare APP- e ripetere la procedura di apprendimento (vedi capitolo 9.2).
	Not 1	Motore 1 non collegato.	Verificare il cavo motore.
	Not 2	Motore 2 non collegato.	Verificare il cavo motore.
	FUSE	Fusibile F1 bruciato o danneggiato. Se la centrale è in modalità batteria la segnalazione non è visibile.	Sostituire il fusibile. Si raccomanda di estrarre e reinserire il fusibile solamente in assenza di tensione di rete.
	esempio: 15 EE 21 EE	Errore nei parametri di configurazione.	Impostare correttamente il valore di configurazione e salvarlo.
	En 11	Encoder MOTORE 1 non risponde, assente o guasto.	Verificare il collegamento dell'encoder. Se il problema persiste si consiglia di sostituire l'encoder.
	En 21	Encoder MOTORE 2 non risponde, assente o guasto.	Verificare il collegamento dell'encoder. Se il problema persiste si consiglia di sostituire l'encoder.
	En 12	Errore di comunicazione tra centrale ed encoder MOTORE 1.	Verificare il collegamento del MOTORE 1.
	En 22	Errore di comunicazione tra centrale ed encoder MOTORE 2.	Verificare il collegamento del MOTORE 2.
	En 13	Malfunzionamento poco importante Encoder MOTORE 1.	Verificare il collegamento del MOTORE 1. Verificare la tensione di alimentazione della centrale.
	En 23	Malfunzionamento poco importante Encoder MOTORE 2.	Verificare il collegamento del MOTORE 2. Verificare la tensione di alimentazione della centrale.
	En 14	Malfunzionamento magnete Encoder MOTORE 1. Errore grave Encoder.	Se il problema persiste si consiglia di sostituire l'encoder.
	En 24	Malfunzionamento magnete Encoder MOTORE 2. Errore grave Encoder.	Se il problema persiste si consiglia di sostituire l'encoder.
	En 15	Errato rilevamento posizione MOTORE 1 rispetto alla lunghezza della corsa.	Verificare l'impostazione del parametro R1 e ripetere la procedura di apprendimento. Se il problema persiste si consiglia di sostituire l'encoder.
En 25	Errato rilevamento posizione MOTORE 2 rispetto alla lunghezza della corsa.	Verificare l'impostazione del parametro R1 e ripetere la procedura di apprendimento. Se il problema persiste si consiglia di sostituire l'encoder.	
btLO (btLO)	Batterie scariche.	Attendere il ripristino della tensione di rete.	

PROBLEMA	SEGNALAZIONE ALLARME	POSSIBILE CAUSA	INTERVENTO
La procedura di apprendimento non si conclude.	AP P.E	E' stato erroneamente premuto il tasto TEST.	Ripetere la procedura di apprendimento.
		Le sicurezze sono in allarme.	Premere il tasto TEST e verificare la/le sicurezza/e in allarme e i rispettivi collegamenti delle sicurezze.
	AP PL	Eccessivo calo di tensione.	Ripetere la procedura di apprendimento; verificare la tensione di rete
Il radiocomando ha poca portata e non funziona con automazione in movimento.	-	La trasmissione radio è ostacolata da strutture metalliche o muri in cemento armato.	Installare l'antenna.
	-	Batterie scariche.	Sostituire le batterie dei radiocomandi.
Il lampeggiante non funziona.	-	Lampadina / LED bruciati oppure fili lampeggiante staccati.	Verificare il circuito a LED e/o i fili.
Con cancello fermo, il lampeggiante si accende ad intervalli regolari (1 s acceso 4 s spento).	ASSt (ASSt)	Allarme manutenzione impianto.	Effettuare la manutenzione dell'impianto. Per resettare l'allarme sbloccare la protezione inserendo la password (CP 00) e premere TEST per 5 s. Sul display appare ASSt seguito da UPdL lampeggiante per 4 s, mantenere premuto il tasto TEST per resettare l'allarme fino alla visualizzazione di donE. Se si rilascia il tasto TEST il display visualizza Abre e l'allarme non si resetta. Il numero di ore HD-H I viene memorizzato dalla centralina e il conteggio si rinnova. NOTA: Superate le 9990 ore di manovra, l'allarme manutenzione viene disabilitato definitivamente.
Segnalazione visiva POS e segnale acustico contestuale. (solo con SMARTY/EMA)	POS 1 (POS1)	Segnalazione di lettura posizione MOTORE 1 in corso.	Ad ogni avvio di manovra la centrale di comando determina la posizione del MOTORE 1. Se la lettura non va a buon fine il display visualizza En 1 l.
	POS 2 (POS2)	Segnalazione di lettura posizione MOTORE 2 in corso.	Ad ogni avvio di manovra la centrale di comando determina la posizione del MOTORE 2. Se la lettura non va a buon fine il display visualizza En 2 l.
La spia cancello aperto non funziona.	-	Lampadina bruciata oppure fili staccati.	Verificare la lampadina e/o i fili.
Il cancello non esegue la manovra desiderata.	-	Fili motore invertiti.	Invertire due fili sui morsetti X-Y-Z o Z-Y-X.

NOTA: Premendo il tasto TEST, si cancella momentaneamente la segnalazione di allarme. Al ricevimento di un comando, se il problema non è stato risolto, sul display riappare la segnalazione di allarme.

15 Modalità INFO

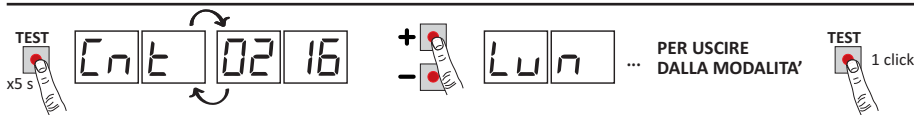

La Modalità INFO permette di visualizzare alcuni valori misurati dalla centrale **EDGE1**.
Dalla modalità "Visualizzazione comandi e sicurezze" e con motori fermi, premere per 5 s il tasto **TEST**.
La centrale visualizza in sequenza i seguenti parametri e il valore rilevato corrispondente:

Parametro	Funzione
<i>P3.25</i>	Visualizza per 3 s la versione firmware della centrale.
<i>Cnt 1</i> <i>Cnt 2</i>	Visualizza la posizione in cui si trova il MOTORE 1 / MOTORE 2 espressa in giri nel momento della verifica, rispetto alla lunghezza totale.
<i>Lun 1</i> <i>Lun 2</i>	Visualizza la lunghezza totale della corsa programmata del MOTORE 1 / MOTORE 2, espressa in giri.
<i>rPM 1</i> <i>rPM 2</i>	Visualizza la velocità del MOTORE 1 / MOTORE 2, espressa in giri al minuto (rPM).
<i>AMP 1</i> <i>AMP 2</i>	Visualizza la corrente assorbita dal MOTORE 1 / MOTORE 2, espressa in Ampère (esempio: 001.1 = 1,1 A ... 016.5 = 16,5 A). Se il MOTORE 1 / MOTORE 2 è fermo la corrente assorbita sarà uguale a 0. Dando un comando è possibile rilevare la corrente assorbita.
<i>bUS</i>	Indicatore di buono stato dell'impianto. A motori fermi è possibile verificare un eventuale sovraccarico (esempio: troppi carichi collegati all'uscita 24 V) o una tensione di rete troppo bassa. Fare riferimento ai seguenti valori: tensione di rete= 230 Vac (nominale), <i>bUS</i> = 37.5 tensione di rete= 207 Vac (-10%), <i>bUS</i> = 33.5 tensione di rete= 253 Vac (+10%), <i>bUS</i> = 41.5
<i>CNP 1</i> <i>CNP 2</i>	Visualizza la corrente utilizzata per correggere eventuali sforzi rilevati del MOTORE 1 / MOTORE 2 dovuti ad esempio alla bassa temperatura esterna, espressa in Ampère (esempio: 0 = 0 A ... 4 = +3 A). Alla partenza dell'automazione da completamente aperta o completamente chiusa, se la centrale rileva uno sforzo maggiore rispetto a quello memorizzato in fase di apprendimento della corsa, automaticamente aumenta la corrente da erogare al MOTORE 1 / MOTORE 2.
<i>ASC 1</i> <i>ASC 2</i>	Visualizza la soglia di corrente a cui interviene il rilevamento ostacolo (anti-schiacciamento) del MOTORE 1 / MOTORE 2, espressa in Ampère. Il valore è calcolato automaticamente dalla centrale sulla base delle impostazioni dei parametri <i>30</i> , <i>31</i> e <i>32</i> . Per un corretto funzionamento del motore <i>AMP</i> deve risultare sempre più basso del valore <i>ASC</i> .
<i>tIn 1</i> <i>tIn 2</i>	Visualizza il tempo che impiega il MOTORE 1 / MOTORE 2 a rilevare un ostacolo (parametro <i>31/32</i>), espresso in secondi. Esempio 1.000 = 1 s / 0.120 = 0.12 s (120 ms). Assicurarsi che il tempo di intervento sia superiore a 0,3 s.
<i>AbS 1</i> <i>AbS 2</i>	Indicatore di buono stato del MOTORE 1 / MOTORE 2. In condizioni normali il valore è inferiore a 500. Se il valore è superiore a 2000 la centrale blocca il motore. Un valore superiore a 500 indica la qualità del cavo di collegamento inadeguata per l'installazione oppure il cavo di collegamento è troppo lungo o di sezione inadeguata oppure un problema elettrico al motore brushless.
<i>UP</i>	Se la centrale conosce la posizione delle ante al momento della verifica, il display visualizza: <i>UP _</i> posizione sconosciuta, funzionamento normale. <i>UP 1</i> posizione sconosciuta dell'ANTA 1, fase di recupero posizione in corso. <i>UP 2</i> posizione sconosciuta dell'ANTA 2, fase di recupero posizione in corso. <i>UP 12</i> posizione sconosciuta di entrambe le ante, fase di recupero posizione in corso.
<i>DC</i>	Indica lo stato del cancello (Aperto/Chiuso). <i>DC DP</i> automazione in fase di apertura (motori attivi). <i>DC CL</i> automazione in fase di chiusura (motori attivi). <i>DC -0</i> automazione completamente aperta (motori fermi). <i>DC -C</i> automazione completamente chiusa (motori fermi).
<i>UF</i>	<i>UF U</i> rilevata una tensione di rete troppo bassa oppure un sovraccarico. <i>UF H</i> rilevata una sovracorrente sui motori.
<i>HOU-</i>	Visualizza il numero di ore residue allo scadere dell'allarme manutenzione impostato. Il numero è preceduto dal segno - (meno). Se il numero di ore che mancano è a 4 cifre, il segno - (meno) è sostituito da un punto. Esempio: -1234 ore all'allarme manutenzione = .1234 • Premendo ↓ (freccia giù): si visualizzano le ore dell'ultima manutenzione effettuata. La prima manutenzione è indicata 0.0.0.0 . • Premendo ↑ (freccia su): si ritorna alla visualizzazione del residuo ore.
<i>bLoc</i>	Visualizza 00= freno motore non attivo; 10=freno motore 1 attivo ; 02= freno motore 2 attivo; 12= freno motore attivo su entrambi i motori; --- = funzione freno non disponibile.

- Se alla centrale è collegato un solo motore, vengono visualizzati solo i parametri relativi al "MOTORE 1".
- Per scorrere i parametri utilizzare i tasti + / - . Raggiunto l'ultimo parametro si deve tornare indietro.
- Nella Modalità INFO è possibile dare comandi ai motori per verificarne in tempo reale il funzionamento.

- E' possibile controllare i due motori separatamente in modalit  UOMO PRESENTE ignorando le sicurezze installate (fotocellule, bordi sensibili, STOP) e il messaggio di richiesta dati di posizione "dARA"; ad eccezione del rilevamento ostacolo. Il controllo del MOTORE 1   possibile quando sul display si visualizzano: Cnt1 , $rP1$, A1 , A1P1 e Ab51 ; il controllo del MOTORE 2   possibile quando si visualizzano Cnt2 , $rP2$, A2P2 e Ab52 .

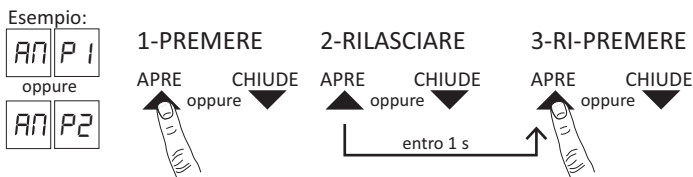

- Il MOTORE in oggetto si attiva in apertura premendo il tasto ▲ "FRECCIA SU", si attiva in chiusura premendo il tasto ▼ "FRECCIA GIU".
- Per motivi di sicurezza, per attivare la funzione (apertura/chiusura) a UOMO PRESENTE: premere il tasto, rilasciarlo ed entro 1 s ripremelo nuovamente tenendolo premuto. L'attivazione cessa al rilascio del tasto. **ATTENZIONE: Durante la verifica, il conteggio dei giri motore (posizione) viene aggiornato ma il controllo sullo sfasamento delle ante potrebbe causare problemi. Prima di uscire dalla modalit  INFO si consiglia di riposizionare le ante in modo corretto.**
- Per uscire dalla Modalit  INFO premere il tasto TEST.

16 Sblocco meccanico

In mancanza di tensione   possibile sbloccare il cancello, come indicato nel manuale d'uso e manutenzione dell'automazione.

Al ripristino della tensione e al ricevimento del primo comando, la centrale di comando avvia una manovra di apertura in modalit  di recupero posizione (vedi capitolo 17-18).

Per SMARTY 5R5 / SMARTY 7R: In mancanza di tensione oppure E400 ,   possibile aprire e chiudere manualmente il cancello senza sbloccarlo, a motore fermo.

L'encoder assoluto SMARTY/EMA (installato di fabbrica su SMARTY REVERSIBILE ed opzionale per SMARTY IRREVERSIBILE) permette alla centrale il recupero immediato della posizione ad ogni nuovo comando ricevuto.

17 Modalit  di recupero posizione SENZA encoder assoluto

Dopo una interruzione di tensione o dopo il rilevamento di un ostacolo per tre volte consecutive nella stessa posizione, la centrale di comando al primo comando avvia una manovra in modalit  di recupero posizione.

Al ricevimento di un comando il cancello inizia una manovra a bassa velocit . Il lampeggiante si attiva con una sequenza diversa dal normale funzionamento (3 s acceso, 1,5 s spento).

In questa fase la centralina recupera i dati dell'installazione. **Attenzione!** Non dare comandi in questa fase, finch  il cancello non ha eseguito una manovra completa per entrambe le ante.

Se si sblocca da completamente aperto o completamente chiuso con la centralina alimentata, assicurarsi di riportare le ante nella posizione in cui si trovava il cancello per ribloccarlo. Al primo comando ricevuto, il cancello riprender  il normale funzionamento.

ATTENZIONE: Si consiglia di non sbloccare il cancello in posizione intermedia al fine di evitare la perdita dei dati di posizione dell'anta (vedi dati Cnt1 / Cnt2 in modalit  INFO). In questo caso   necessario eseguire un recupero posizione.

Se le ante non dovessero essere riportate nella stessa posizione in cui si trovavano prima della movimentazione manuale, i dati relativi alla loro posizione verranno persi, pertanto:

- Le ante invertono sulle battute meccaniche (rilevamento ostacolo).
- L'attivazione di un comando Passo Passo (PP) attiva la manovra opposta (esempio: se il cancello stava chiudendo, apre).
- La centrale rileva un'anomalia nel conteggio giri motore e automaticamente:
 1. attiva la modalit  di recupero posizione;
 2. ferma i motori per 0.4 s.
 3. le ante riprendono la manovra a bassa velocit  fino all'arrivo in battuta.
 4. al successivo comando Passo Passo (PP), le ante effettuano la manovra a bassa velocit , nuovamente.
- Lasciare che le ante eseguano una manovra completa per ripristinare la normale modalit  di funzionamento.

18 Modalità di recupero posizione CON encoder assoluto (solo serie SMARTY)

Dopo una interruzione di tensione o lo sblocco del cancello, al primo comando ricevuto la centrale recupera immediatamente la posizione delle ante, grazie all'encoder assoluto.

Nel caso la centrale rilevasse una posizione errata delle ante, correggerà automaticamente l'errore.

Esempio: se riceve un comando di chiusura ma le ante non possono chiudere, esegue un comando di completa apertura e dopo 1 s chiude (anche se la richiusura automatica non è abilitata), in modo da ripristinare la corretta posizione.

Attenzione! Non dare comandi in questa fase, finché il cancello non ha eseguito una manovra completa per entrambe le ante.

19 Collaudo

- Dare alimentazione.
- Verificare il corretto senso di rotazione delle automazioni. Se il movimento delle ante è errato, invertire due fili qualsiasi del morsetto motore X-Y-Z.
- Verificare il corretto funzionamento di tutti i comandi collegati.
- Verificare la corsa e i rallentamenti.
- Verificare il rispetto delle forze di impatto ai sensi delle normative EN 12453 e EN 12445.
- Verificare il corretto intervento delle sicurezze.
- Se è abilitato il test fotocellule, verificarne il funzionamento oscurando le fotocellule e dando un comando: le ante non devono muoversi.
- Nel caso sia installato il kit batterie, togliere alimentazione di rete e verificarne il funzionamento.
- Togliere alimentazione di rete e batterie (se presenti) e ridarla. Verificare, il corretto completamento della fase di recupero posizione sia in apertura che in chiusura.
- Nelle automazioni **Serie SMARTY** con encoder assoluto installato, togliere alimentazione e ridarla. Dare un comando e verificare che velocità e rallentamenti siano corretti. Non viene eseguita la manovra di recupero posizione.
- Con **54**  (solo **SMARTY 5R5** e **SMARTY 7R**) verificare che a motori fermi le ante siano bloccate.

20 Manutenzione

Effettuare una manutenzione programmata ogni 6 mesi.

Verificare lo stato di pulizia ed il funzionamento.

Nel caso ci sia presenza di sporco, umidità, insetti o altro, togliere l'alimentazione e pulire la scheda ed il contenitore.

Eseguire nuovamente la procedura di collaudo.

Nel caso si noti dell'ossidazione sul circuito stampato valutare la sostituzione.

Verificare l'efficienza delle batterie.

Verificare l'efficienza della frenata dei motori SMARTY 5R5 e 7R.

21 Smaltimento



Il prodotto deve essere disinstallato sempre da personale tecnico qualificato utilizzando le procedure idonee alla corretta rimozione del prodotto. Questo prodotto è costituito da vari tipi di materiali, alcuni possono essere riciclati altri devono essere smaltiti attraverso sistemi di riciclaggio o smaltimento previsti dai regolamenti locali per questa categoria di prodotto.

E' vietato gettare questo prodotto nei rifiuti domestici. Eseguire la "raccolta separata" per lo smaltimento secondo i metodi previsti dai regolamenti locali; oppure riconsegnare il prodotto al venditore nel momento dell'acquisto di un nuovo prodotto equivalente.

Regolamenti locali possono prevedere pesanti sanzioni in caso di smaltimento abusivo di questo prodotto.

Attenzione! Alcune parti del prodotto possono contenere sostanze inquinanti o pericolose, se disperse potrebbero provocare effetti dannosi sull'ambiente e sulla salute umana.

22 Informazioni aggiuntive e contatti

Tutti i diritti relativi alla presente pubblicazione sono di proprietà esclusiva di ROGER TECHNOLOGY. ROGER TECHNOLOGY si riserva il diritto di apportare eventuali modifiche senza preavviso. Copie, scansioni, ritocchi o modifiche sono espressamente vietate senza un preventivo consenso scritto di ROGER TECHNOLOGY.

ROGER TECHNOLOGY si riserva di apportare in ogni momento modifiche o perfezionamenti al prodotto che non comportino un cambio di versione FW.

In assenza di revisione del manuale di istruzioni, si intende che queste istruzioni valgono per questa e successive versioni FW della centrale di comando.

Il presente manuale d'istruzioni e le avvertenze d'uso per l'installatore sono forniti in formato cartaceo ed inseriti all'interno della relativa scatola prodotto.

Il formato digitale (PDF) e tutti gli eventuali aggiornamenti futuri, sono disponibili nell'area riservata del nostro sito internet www.rogertechnology.com/B2B nella sezione Self Service.

SERVIZIO CLIENTI ROGER TECHNOLOGY:

attivo: dal lunedì al venerdì
dalle 8:00 alle 12:00 - dalle 13:30 alle 17:30

Telefono: +39 041 5937023

E-mail: service@rogertechnology.it

Skype: service_rogertechnology

Per eventuali problemi o richieste sull'automazione Vi preghiamo di compilare online il modulo "RIPARAZIONI" collegandovi al nostro sito www.rogertechnology.com/B2B nella sezione Self Service.

23 Dichiarazione di Conformità

Il sottoscritto, rappresentante il seguente costruttore:

Roger Technology - Via Botticelli 8, 31021 Bonisiolo di Mogliano V.to (TV)

DICHIARA che l'apparecchiatura descritta in appresso:

Descrizione: Centrale di controllo per cancelli automatici

Modello: **EDGE1**

È conforme alle disposizioni legislative che traspongono le seguenti direttive:

– 2006/42/CE

– 2004/108/CE

– 2011/65/CE

E che sono state applicate tutte le norme e/o specifiche tecniche di seguito indicate:

EN 61000-6-3

EN 61000-6-2

Ultime due cifre dell'anno in cui è stata affissa la marcatura **CE 17**.

Luogo: Mogliano V.to

Data: 01-03-2017

Firma



1 General safety precautions



Warning: incorrect installation may cause severe damage or injury.

Read the instructions carefully before installing the product.

This installation manual is intended for qualified personnel only.

ROGER TECHNOLOGY cannot be held responsible for any damage or injury due to improper use or any use other than the intended usage indicated in this manual.

Installation, electrical connections and adjustments must be performed by qualified personnel, in accordance with best practices and in compliance with applicable regulations.



Before installing the product, make sure it is in perfect condition.

A switch or an omnipolar cut-off switch with a contact opening of at least 3 mm must be installed on the mains power line.

Ensure that an adequate residual current circuit breaker and a suitable overcurrent cut-out are installed ahead of the electrical installation in accordance with best practices and in compliance with applicable legislation.

The European standards EN 12453 and EN 12445 define the minimum safety requirements for the operation of automatic doors and gates. In particular, these standards require the use of force limiting and safety devices (sensing ground plates, photocell barriers, operator detection function etc.) intended to detect persons or objects in the operating area and prevent collisions in all circumstances.

Where the safety of the installation is based on an impact force limiting system, it is necessary to verify that the characteristics and performance of the automation system are compliant with the requisites of applicable standards and legislation.

The installer is required to measure impact forces and programme the control unit with appropriate speed and torque values to ensure that the door or gate remains within the limits defined by the standards EN 12453 and EN 12445.

Ensure that an adequate residual current circuit breaker and a suitable overcurrent cut-out are installed ahead of the electrical installation in accordance with best practices and in compliance with applicable legislation.

When requested, connect the automation to an effective earthing system that complies with current safety standards.

Disconnect the mains electrical power before performing any work. Also disconnect any buffer batteries used.

Only use original spare parts when repairing or replacing products.

The packaging materials (plastic, polystyrene, etc.) should not be discarded in the environment or left within reach of children, as they are a potential source of danger.

2 Product description

The 36 V **EDGE1** control unit controls 1 or 2 ROGER brushless motors in sensorless mode for applications on large sized or heavy gate wings.

Ensure that the parameter A1 is set correctly. If this parameter is not set correctly, the automation system may not function properly.

Use the same type of motor for both gate leaves in automation installations for double leaf swing gates.

Adjust the opening and closure speed, deceleration and delay settings appropriately for the specific installation, ensuring that the gate leaves overlap correctly.

We recommend using only ROGER TECHNOLOGY accessories and control and safety devices. Specifically, we recommend installing **F4ES** or **F4S** technology photocells.



3 Updates of version P3.25

1. Add par. **A9** and par. **I0** in case of: BE20/200/HS, SMARTY5 / SMARTY7, SMARTY7R, SMARTY5R5, SMARTY4HS, BH23/252/HS, BR21/351/HS, BE20/400.
2. Add deceleration selection value for SMARTY motors.
3. Add par. **43** and **44** for SMARTY's motor with SMARTY/EMA installed
4. Add new alarms and faults **DF5E** function.

4 Technical characteristics of product

	EDGE1/BOX	EDGE1/115/BOX
MAINS POWER VOLTAGE	230 Vac \pm 10% 50 Hz	115 Vac \pm 10% 60 Hz
MAXIMUM MAINS POWER ABSORPTION	600 W	
FUSES	F1 = 20A (ATO257) motor power circuit protection. F2 = 4A (ATO257) electric lock protection F3 = 3A (ATO257) accessories power supply protection F4 = T2A (5x20 mm) primary transformer coil protection	
CONNECTABLE MOTORS	2	
MOTOR POWER SUPPLY	36 Vac , with self-protected inverter	
MOTOR TYPE	sinusoidal drive brushless (ROGER BRUSHLESS)	
MOTOR CONTROL TYPE	sensorless field oriented control (FOC)	
RATED MOTOR POWER	60 W	
MAXIMUM MOTOR POWER	250 W	
MAXIMUM POWER, FLASHING LIGHT	25 W (24 Vdc)	
FLASHING LIGHT DUTY CYCLE	50%	
MAXIMUM POWER	100 W 230 Vac - 40 W 24 Vac/dc (potential free contact)	
GATE OPEN LIGHT POWER	3 W (24 Vdc)	
ELECTRIC LOCK POWER	15 W (12 Vdc)	
MAXIMUM ACCESSORY CURRENT ABSORPTION	20 W 24 Vdc (750 mA)	
OPERATING TEMPERATURE	-20°C \rightarrow +55°C	
DEGREE OF PROTECTION	IP54	
PRODUCT DIMENSION	dimensions in mm 330x230x115 Weight: 3,9 kg	



The total of the absorption values of all the accessories connected must not exceed the maximum power values shown in the table. The values are guaranteed with original ROGER TECHNOLOGY accessories ONLY. The use of non-original accessories may lead to malfunctioning. ROGER TECHNOLOGY declines all responsibility for incorrect or non-conforming installations. All the connections are protected by fuses (refer to the table). The courtesy light requires an external fuse.

5 Description of connections

Figure 1-2 shows connection diagrams.

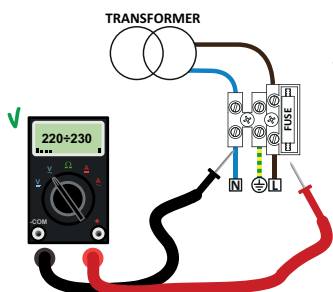

Measure the voltage on the primary mains power connection with a tester.

For the Brushless automation system to function correctly, the mains power voltage must be 230Vac (115 Vac) \pm 10%.

If the voltage measured is not as indicated above or is unstable, the automation system may not work correctly.

5.1 Electrical connections

CONNECTING CONTROL UNIT TO MAINS ELECTRICITY

Power supply 230 Vac $\pm 10\%$ (115 Vac $\pm 10\%$ **EDGE1/115/BOX**)

CONNECTING CONTROL PANEL TO MOTORS

	L cable	
	1÷10 m	10÷30 m
Motor 1	3x2,5 mm ²	3x4 mm ²
Motor 2	3x2,5 mm ²	3x4 mm ²

CONNECTING CONTROL PANEL TO ACCESSORIES

	L cable = 1÷20 m
Photocells - Receiver	4x0,5 mm ²
Photocells - Transmitter	2x0,5 mm ²
Keypad H85/TDS - H85/TTD (connecting to control panel to decoder board H85/DEC-H85/DEC2)	3x0,5 mm ²
Key selector R85/60	3x0,5 mm ²

CONNECTING CONTROL PANEL TO FLASHING LIGHT

Power supply 24 Vdc by LED (25 W power - Duty cycle 50%)

2x1 mm² (max 10 m)

CONNECTING CONTROL PANEL TO ACCESSORIES

	L cable
	1÷20 m
Power supply 24 Vdc (3 W max)	2x0,5 mm ²

CONNECTING CONTROL PANEL TO COURTESY LIGHT

Power supply 230 Vac (100 W)

2x1 mm²

CONNECTING CONTROL PANEL TO ANTENNA

Cable type RG58

max 10 m

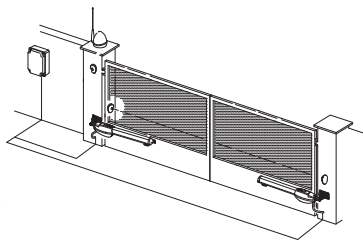





SUGGESTIONS: in the case of a new installation, we recommend using cables with a cross section of 3x2.5 mm² and not exceeding 10 m in length to connect the motor with the control unit.

With existing installations, we recommend checking the cross section of the cables and that the cables themselves are in good condition.

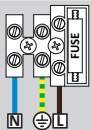
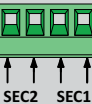
WARNING: old cables or previous generation cables, especially if with a cross section of 3x1.5mm², may impair the performance of the digital brushless motor.

N.B.: Using 3x1.5mm² cables is NOT recommended.

	DESCRIPTION
	Mains power supply 230 Vac $\pm 10\%$ 50 Hz connection. (EDGE1/115/BOX : 115 Vac $\pm 10\%$ 60Hz). Fuse 5x20 T2A.
	Secondary transformer input for 26 V AC motor power (SEC1) and for 19 V power to logical control and peripheral devices (SEC2). N.B.: Ready wired in factory by ROGER TECHNOLOGY.
X-Y-Z 	Connection to ROGER brushless MOTOR 1. Warning! If the motor rotates in the wrong direction, simply swap any two of the three motor connectors. Check the connections illustrated in fig. 1.
Z-Y-X 	Connection to ROGER brushless MOTOR 2. Warning! If the motor rotates in the wrong direction, simply swap any two of the three motor connectors. Check the connections illustrated in fig. 1.
BATTERY 	Connection to B71/BCHP (see fig. 7) ⓘ See instructions for B71/BCHP for further information.

6 Function buttons and display

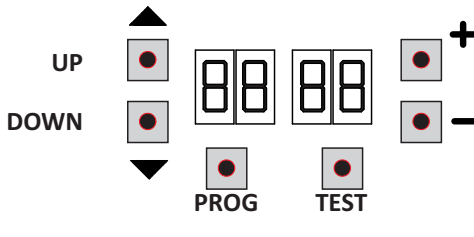

The diagram shows a control panel with the following components:

- UP button (upward arrow)
- DOWN button (downward arrow)
- Two 2-digit displays (each showing '88')
- PROG button
- TEST button
- PLUS (+) button
- MINUS (-) button

BUTTON	DESCRIPTION
UP ▲	Next parameter
DOWN ▼	Previous parameter
+	Increase value of parameter by 1
-	Decrease value of parameter by 1
PROG	Programme travel
TEST	Activate TEST mode

- Press the UP ▲ and/or DOWN ▼ buttons to view the parameter you intend to modify.
- Use the + and - buttons to modify the value of the parameter. The value starts to flash.
- Press and hold the + or - button to scroll quickly through values, to modify the parameter more quickly.
- To save the new value, wait a few seconds or move onto another parameter with the UP ▲ or DOWN ▼ button. The display flashes rapidly to indicate that the new value has been saved.
- Parameters can only be modified while the motor is not running. Parameters can be viewed at any time.

7 Switching on or commissioning

Power the control unit.

The firmware version of the control unit is displayed briefly.

Version installed: P3.25.

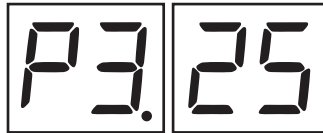

Immediately afterwards, the displays enters the commands and safety device status mode. See chapter 8.

8 Display function modes

8.1 Parameter display mode

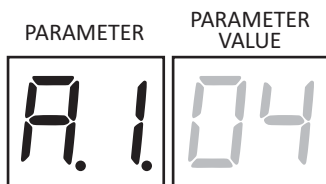

See chapter 11 for detailed descriptions of the parameters.

8.2 Command and safety device status display mode

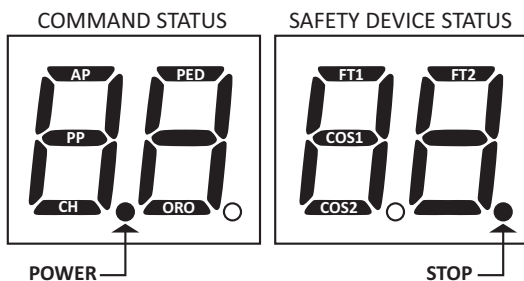

COMMAND STATUS:

The command status indicators on the display (segments **AP** = open, **PP** = step mode, **CH** = close, **PED** = partial opening, **ORO**= clock) are normally off. They illuminate when a command is received (e.g.: when a step mode command is received, the segment **PP** illuminates).

SAFETY DEVICE STATUS:

The safety device status indicators on the display (segments **FT1/FT2**=photocells, **COS1/COS2** = sensing edges, **STOP**) are normally on. If an indicator is off, the relative device is in alarm state or is not connected.

The an indicator is flashing, the relative device has been disabled with a specific parameter.

8.3 TEST mode

The TEST mode is used to test activation of the commands and safety devices with visual confirmation.

To activate the mode, press the TEST button with the automatic gate system at rest. If the gate is moving, pressing TEST stops the gate. Pressing the button again enables TEST mode.

If the flashing light and the gate open indicator lamp illuminate for one second each time a control is used or a safety device is activated.

The command signal status is shown on the left hand side of the display for 5 seconds, ONLY when the respective command signal is active (**AP**, **CH**, **PP**, **PE**, **OR**). For example, if the gate open command is activated, the letters **AP** appear on the display.

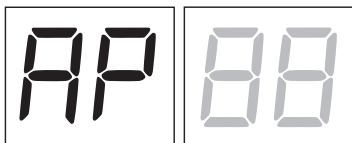

The status of the safety devices/inputs is shown on the right hand side of the display. The number of the terminal relative to the safety device in alarm state flashes.

Example: STOP contact in alarm state.

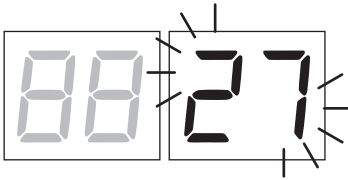

00	No safety device in alarm state, and no limit switch activated
27	STOP.
25	Sensing edge COS1.
24	Sensing edge COS2.
23	Photocell FT1.
22	Photocell FT2.
dAtA	Parameter 7 / modified. Press the PROG key until APP- appears on the display, then repeat the acquisition procedure (see chapter 9).

NOTA: If one or more contacts are open, the gate will not open or close.

If more than one safety device is in alarm state, once the problem relative to the first device is resolved, the alarm for the next device is displayed. Any further alarm states are also displayed with the same logic.

Press the TEST button again to exit test mode.

After 10 seconds with no user input, the display returns to command and safety device state display mode.

8.4 Standby mode

This mode is activated after 30 minutes with no user input. The POWER LED flashes slowly.

Press UP ▲, DOWN ▼, +, = to reactivate the control unit.

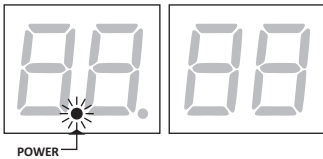



















9 Travel acquisition

i For the system to function correctly, the gate travel must be acquired by the control.

9.1 Before starting

1. Select the automation system model installed with the parameter *R I*.

KEY:  HIGH SPEED Motor  REVERSIBLE Motor

SELECTION	MODEL	MOTOR TYPE	CONFIGURATIONS
<i>R I 01</i>	BE20/200/HS 		-
<i>R I 02</i>	Serie BR20 	-	-
<i>R I 03</i>	BH23/282 	-	-
<i>R I 04</i>	Serie BR21 	-	-
<i>R I 05</i>	SMARTY5 	-	If SMARTY/EMA is installed, set <i>71 01</i> NB: the position data request message <i>dAtR</i> appears on the display whenever this parameter is modified. Press the PROG key until <i>APP-</i> appears on the display, then repeat the acquisition procedure (see chap. 9.2).
	SMARTY7 		
<i>R I 06</i>	SMARTY7R 		Set <i>64 01</i> and <i>71 01</i> NB: the position data request message <i>dAtR</i> appears on the display whenever this parameter is modified. Press the PROG key until <i>APP-</i> appears on the display, then repeat the acquisition procedure (see chap. 9.2).
<i>R I 07</i>	SMARTY5R5 		Set <i>64 01</i> and <i>71 01</i> NB: the position data request message <i>dAtR</i> appears on the display whenever this parameter is modified. Press the PROG key until <i>APP-</i> appears on the display, then repeat the acquisition procedure (see chap. 9.2).
<i>R I 08</i>	SMARTY4HS 		If SMARTY/EMA is installed, set <i>71 01</i> NB: the position data request message <i>dAtR</i> appears on the display whenever this parameter is modified. Press the PROG key until <i>APP-</i> appears on the display, then repeat the acquisition procedure (see chap. 9.2).
<i>R I 09</i>	BH23/252/HS 		-
<i>R I 10</i>	BR21/351/HS 		-
<i>R I 11</i>	BE20/400 	-	-

2. Select the number of motors installed with the parameter 70. This parameter is set for two motors by default.

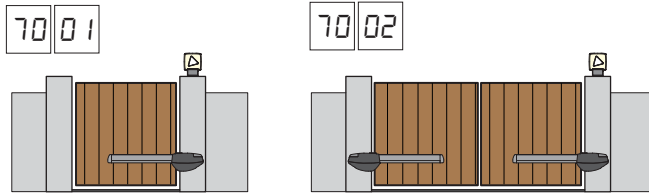

3. Check that the operator present function is not enabled (A7 00).

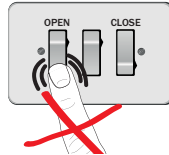

4. Install mechanical stops in both the open and closed positions.

5. Move the gate into the closed position. The gate leaves must be against the mechanical stops.

6. Press **TEST** (see TEST mode in chapter 8) and check the command signal and safety device states. If any safety devices are not installed, jumper the relative contact or disable the device from the relative parameter (50, 51, 53, 54, 73 and 74).

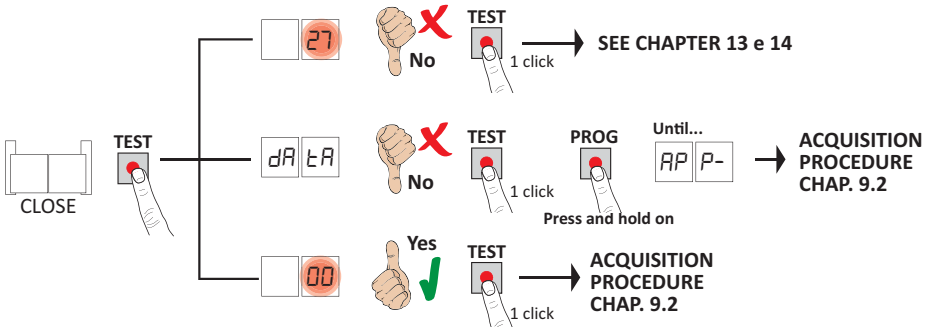

9.2 Acquisition procedure:

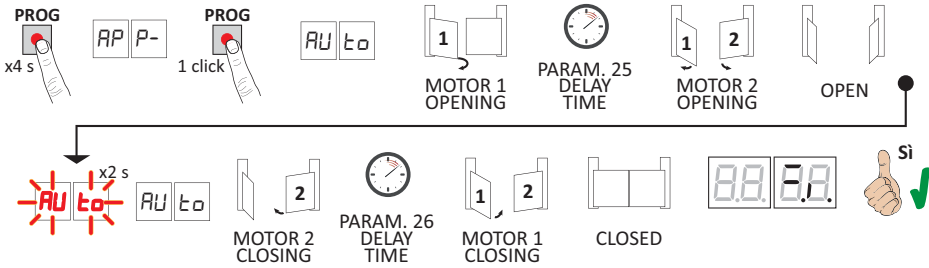

- Press and hold **PROG** for 4 seconds. **AP P-** is shown on the display.
- Press **PROG** again. **AU t0** is shown on the display.
- **MOTOR 1** starts opening at low speed.
- After the delay time set with parameter **25** (with a default time setting of 3 s), **MOTOR 2** starts an opening manoeuvre.
- Once the gate open mechanical stop is reached, the gate stops briefly. The message **AU t0** flashes on the display for 2 s.
- When the message **AU t0** stops flashing and is steadily lit on the display, **MOTOR 2** closes first and then, after a delay set with parameter **26** (default setting 5 s), **MOTOR 1** closes until the gate closed mechanical stop is reached.

If the acquisition procedure is completed successfully, the display enters the command and safety device state display mode.

If the following error messages are shown on the display, repeat the acquisition procedure:

- **AP PE**: acquisition error. Press the **TEST** button to clear the error, and check the safety device in alarm state.
- **AP PL**: travel length error. Press **TEST** to clear the error, and check that both gate leaves are fully closed before launching a new acquisition procedure.



For more information, see chapter 14 “Alarms and faults”.

10 Index of parameters

PARAM.	FACTORY DEFAULT	DESCRIPTION	PAGE
R1	SEE CHAPTER 11	Selecting automation system model	55
R2	00	Automatic closure after pause time (from gate completely open)	55
R3	00	Automatic gate closing after mains power outage (black-out)	55
R4	00	Selecting step mode control function (PP)	55
R5	00	Pre-flashing	56
R6	00	Condominium function for partial open command (PED)	56
R7	00	Enabling operator present function.	56
R8	00	Gate open indicator / photocell test function and "battery saving"	56
R9	04	MOTOR 1 Setting deceleration during opening (visible if R101, R105, R106, R107, R108, R109, R110, R111)	56
10	04	MOTOR 2 Setting deceleration during opening (visible if R101, R105, R106, R107, R108, R109, R110, R111)	56
11	04	MOTOR 1 Setting deceleration during opening and closing	56
11	04	MOTOR 1 Setting deceleration during closing (visible if R101, R105, R106, R107, R108, R109, R110, R111)	56
12	04	MOTOR 2 Setting deceleration during opening and closing	56
12	04	MOTOR 2 Setting deceleration during closing (visible if R101, R105, R106, R107, R108, R109, R110, R111)	56
13	10	Adjusting LEAF 1 position control	57
14	10	Adjusting LEAF 2 position control	57
15	99	Partial opening adjustment (%)	57
19	00	Adjusting MOTOR 1 stop advance on gate open stop	57
20	00	Adjusting MOTOR 2 stop advance on gate open stop	57
21	30	Setting automatic closing time	57
22	00	Enabling of management for opening with automatic reclosure exclusion	57
25	03	Adjusting opening delay of MOTOR 2	57
26	05	Adjusting closing delay of MOTOR 1	57
27	03	Setting reverse time after activation of sensing edge or obstacle detection (crush prevention).	57
28	00	Electric lock mode selection	58
29	00	Enable electric lock	58
30	07	Setting motor torque	58
31	15	Setting obstacle impact force sensitivity MOTOR 1	58
32	15	Setting obstacle impact force sensitivity MOTOR 2	58
33	10	Setting motor torque MOTOR 2	58
34	08	Setting start acceleration during opening and closing MOTOR 1	58
35	08	Setting start acceleration during opening and closing MOTOR 2	58
38	00	Enable lock release reverse impulse	58
40	04	Speed opening setting	59
41	04	Speed closing setting	59
43	00	Opening approach distance setting MOTOR1/MOTOR2 (only for SMARTY Series with SMARTY / EMA installed)	59
44	00	Closing approach distance setting MOTOR1/MOTOR2 (only for SMARTY Series with SMARTY / EMA installed)	59
49	01	Number of automatic closure attempts after activation of sensing edge or obstacle detection (crush protection)	59
50	00	Setting photocell mode during gate opening (FT1)	59
51	02	Setting photocell mode during gate closing (FT1)	59

PARAM.	FACTORY DEFAULT	DESCRIPTION	PAGE
52	01	Photocell (FT1) mode with gate closed	59
53	00	Setting photocell mode during gate opening (FT2)	59
54	00	Setting photocell mode during gate closing (FT2)	59
55	01	Photocell (FT2) mode with gate closed	60
56	00	Enable close command 6 s after activation of photocell (FT1-FT2)	60
57	00	Selecting contact type (NC or 8.2 kOhm) on inputs FT1/FT2/ST	60
58	00	Selecting the type of photocell test on input FT1	60
59	00	Selecting the type of photocell test on input FT2	60
64	00	Managing reversible function of motor (SMARTY REVERSIBLE only)	60
65	05	Motor stop distance setting	60
70	02	Select number of motors installed	61
71	00	Enabling absolute encoder (SMARTY Series automation systems only)	61
73	03	Configuring sensing edge COS1	61
74	00	Configuring sensing edge COS2	61
76	00	Configuring radio channel 1 (PR1)	61
77	01	Configuring radio channel 2 (PR2)	61
78	00	Configuring flashing light frequency	61
79	60	Selecting courtesy light mode	62
80	00	Clock contact configuration ORO/IN1	62
81	00	Enable safeguarded gate closure/opening	62
82	03	Setting safeguarded closure/opening activation time	62
85	02	Reduced performance for battery power mode	62
86	00	Enabling of regular maintenance activation	63
87	00	Adjustment of regular maintenance activation hour counter	63
90	00	Restoring factory default values	63
n0	01	HW version	63
n1	23	Year of manufacture	63
n2	45	Week of manufacture	63
n3	67	Serial number	63
n4	89		63
n5	01		63
n6	23	FW version	63
o0	01	View manoeuvre counter	63
o1	23		63
h0	01	View manoeuvre hour counter	64
h1	23		64
d0	01	View control unit days on counter	64
d1	23		64
P1	00	Password	64
P2	00		64
P3	00		64
P4	00		64
CP	00	Password change protection	64

11 Parameters menu

PARAMETER PARAMETER
VALUE

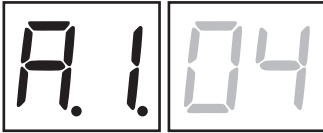

PARAMETER	PARAMETER VALUE
A104	Selecting automation system model WARNING! If this parameter is not set correctly, the automation system may not function properly. N.B.: in the event of a reset to restore the default parameters, this parameter must be set again manually.
01	BE20/200/HS - IRREVERSIBLE HIGH-SPEED piston.
02	BR20 range - IRREVERSIBLE piston.
03	BH23 range - Gear motor with IRREVERSIBLE articulated arm.
04	BR21 range - In-ground IRREVERSIBLE gear motor.
05	SMARTY 5 or SMARTY 7 range - IRREVERSIBLE piston.
06	SMARTY 7R - REVERSIBLE piston. IMPORTANT: set 64 01 and 71 01.
07	SMARTY 5R5 - REVERSIBLE piston. IMPORTANT: set 64 01 and 71 01.
08	SMARTY 4HS - IRREVERSIBLE HIGH-SPEED.
09	BH23/252/HS - Gear motor with IRREVERSIBLE HIGH-SPEED articulated arm
10	BR21/351/HS - In-ground IRREVERSIBLE HIGH-SPEED gear motor.
11	BR20/400 - IRREVERSIBLE piston.

PARAMETER	PARAMETER VALUE
A200	Automatic closure after pause time (from gate completely open)
00	Disabled.
01-15	From 1 to 15 of gate closure attempts after photocell is triggered. Once the number of attempts set is reached, the gate remains open.
99	The gate tries to close indefinitely.

PARAMETER	PARAMETER VALUE
A300	Automatic gate closing after mains power outage
00	Disabled. The gate does not close automatically when mains power is restored.
01	Enabled. If the gate is NOT completely open, when mains power is restored, the gate closes after a 5 second warning signalled with the flashing light (independently of the value set with the parameter A5). The gate closes in "position recovery" mode (see chapter 17-18).

PARAMETER	PARAMETER VALUE
A400	Selecting step mode control function (PP)
00	Open-stop-close-stop-open-stop-close...
01	Condominium function: the gate opens and closes after the set automatic closing time. The automatic closing timer restarts if a new step mode command is received. Step mode commands are ignored while the gate is opening. This allows the gate to open completely and prevents the gate from closing when not required. If automatic closing is disabled (A200), the condominium function automatically attempts a closing manoeuvre A201.
02	Condominium function: the gate opens and closes after the set automatic closing time. The automatic closing timer does NOT restart if a new step mode command is received. Step mode commands are ignored while the gate is opening. This allows the gate to open completely and prevents the gate from closing when not required. If automatic closing is disabled (A200), the condominium function automatically attempts a closing manoeuvre A201.
03	Open-close-open-close.
04	Open-close-stop-open.

A5 00	Pre-flashing
00	Disabled. The flashing light is activated during opening and closing manoeuvres.
01-10	Flashing warning signal for 1 to 10 seconds prior to every manoeuvre.
99	5 second flashing warning signal prior to closing manoeuvre.

A6 00	Condominium function for partial open command (PED)
00	Disabled. The gate opens partially in step mode: open-stop-close-stop-open...
01	Enabled. Partial commands are ignored during gate opening.

A7 00	Enabling operator present function.
00	Disabled.
01	Enabled. The open (AP) or close (CH) button must be pressed continuously to operate the gate. The gate stops when the button is released.

A8 00	Gate open indicator / photocell test function and "battery saving"
00	The indicator is off when the gate is closed, and steadily lit during manoeuvres and when the gate is open.
01	The indicator flashes slowly during opening manoeuvres, and is lit steadily when the gate is completely open. It flashes quickly during closing manoeuvres. If the gate is stopped in an intermediate position, the lamp extinguishes twice every 15 seconds.
02	Set 02 if the output SC is used for the photocell test. See fig. 5. NB: the type of photocell test can be selected by means of parameters 58 and 59.
03	Set to 03 if the output SC is used for the "battery saving" function. See fig. 6. When the gate is completely open or closed, the control unit deactivates any accessories connected to terminal SC to reduce battery consumption.
04	Set to 04 if the output SC is used for the "battery saving" function and photocell test function. See fig. 6. NB: the type of photocell test can be selected by means of parameters 58 and 59.

Parameters visible ONLY if:								
PARAMETER	A1 01 BE20/200/HS	A1 05 SMARTY5 or 7	A1 06 SMARTY7R	A1 07 SMARTY5R5	A1 08 SMARTY4/HS	A1 09 BH23/252/HS	A1 10 BR21/351/HS	A1 11 BE20/400
SMARTY/EMA		71 01 = ENABLED						
A9 04	Setting deceleration MOTOR 1 during OPENING							
10 04	Setting deceleration MOTOR 2 during OPENING							
01-05(*)	01= the gate decelerates near stops and the limit switch (if installed) ... 05= the gate decelerates long before stops and the limit switch (if installed). (*) 10 for SMARTY Series automations							

IF parameters A9 and 10 are visible, then:								
11 04	Setting deceleration MOTOR 1 during CLOSING							
12 04	Setting deceleration MOTOR 2 during CLOSING							
01-05(*)	01= the gate decelerates near stops and the limit switch (if installed) ... 05= the gate decelerates long before stops and the limit switch (if installed). (*) 10 for SMARTY Series automations							

11 04	Setting deceleration MOTOR 1 during opening and closing							
12 04	Setting deceleration MOTOR 2 during opening and closing							
01-05	01= the gate decelerates near stops and the limit switch (if installed). ... 05= the gate decelerates long before stops and the limit switch (if installed).							

13 10	Adjusting LEAF 1 position control when completely opens or closes The value selected must ensure that LEAF 1 is opened/closed correctly when it reaches the respective (open or closed) mechanical stop. The position of LEAF 1 is calculated by the system from the number of motor revolutions and the motor reduction gear ratio. Warning! Excessively low values cause the gate to reverse when it reaches the gate open stop. N.B.: with BR21 automation systems, with the gate leaf in the completely closed position, adjust the inner mechanical stop so that the lever of the gear motor can move by a few millimetres.
14 10	Adjusting LEAF 2 position control when completely opens or closes The value selected must ensure that LEAF 2 is opened/closed correctly when it reaches the respective (open or closed) mechanical stop. The position of LEAF 2 is calculated by the system from the number of motor revolutions and the motor reduction gear ratio. Warning! Excessively low values cause the gate to reverse when it reaches the gate closed stop. N.B.: with BR21 automation systems, with the gate leaf in the completely closed position, adjust the inner mechanical stop so that the lever of the gear motor can move by a few millimetres.
0 1-20	Motor revolutions (0 1 = minimum / 20 = maximum).
15 99	Partial opening adjustment (%) N.B.: with double leaf swing gate installations, this parameter is set by default as the completely open position of LEAF 1. With single leaf swing gate installations, this parameter is set to 50% of total opening.
15-99	From 15% to 99% of total gate travel.
19 00	Adjusting stop advance of LEAF 1 when opening
20 00	Adjusting stop advance of LEAF 2 when opening
00	The leaf stops against the opening stop.
0 1-25	A leaf stop advance of 1 to 25 motor turns before the completely open position may be set.
21 30	Setting automatic closing time The timer starts from the gate open state and continues for the set time. Once the set time is reached, the gate closes automatically. The timer count restarts if a photocell is triggered. IMPORTANT: persistent activation of the opening command prevents automatic reclosure; the automatic reclosure time count is resumed when the opening command is released.
00-90	Pause time settable from 00 to 90 s.
92-99	Pause time settable from 2 to 9 min.
22 00	Enabling of management for opening with automatic reclosure exclusion. If enabled, the exclusion of automatic reclosure only applies for the command selected via the parameter. For example: if you set 220 1, automatic reclosure is excluded following an AP command, but it is activated following a PP or PED command. NB: a command activates a manoeuvre in the open-stop-close or close-stop-open sequence.
00	Disabled.
0 1	An AP (opening) command activates the opening manoeuvre. With the gate fully open, automatic reclosure is excluded. An AP (open) or CH (close) command activates the closure manoeuvre.
02	A PP (step mode) command activates the opening manoeuvre. With the gate fully open, automatic reclosure is excluded. Another PP (step mode) command activates the closure manoeuvre.
03	A PED (partial opening) command activates the partial opening manoeuvre. Automatic reclosure is excluded. Another PED (partial opening) command activates the closure manoeuvre.
25 03	Adjusting opening delay (alignment) of MOTOR 2 During opening, MOTOR 2 starts with an adjustable delay after MOTOR 1.
00- 10	From 0 to 10 s.
26 05	Adjusting closing delay (alignment) of MOTOR 1 During closing, MOTOR 1 starts with an adjustable delay after MOTOR 2.
00-30	From 0 to 30 s.
27 03	Setting reverse time after activation of sensing edge or obstacle detection (crush prevention). This sets the reverse manoeuvre time after activation of the sensing edge or the obstacle detection system.
00-60	From 0 to 60 s.

28 00	Electric lock mode selection
00	Normally UNPOWERED electric lock (powered only for 3 s when opening starts). N.B.: The electric lock is enabled by parameter 29.
01	“ventouse” type electric block (normally powered when the gate is completely closed). Not powered when gate is moving.
02	“ventouse” type electric block (normally powered when the gate is completely opened or completely closed). Not powered when gate is moving.
29 00	Enable electric lock
00	Disabled.
01	Enabled. When LEAF 1 approaches the gate closed stop, the controller delivers supplementary power to MOTOR 1 to latch the electric lock.
02	Enabled. When LEAF 1 approaches the gate closed stop, the controller delivers maximum power to MOTOR 1 to latch the electric lock. The obstacle detection system is disabled.
30 07	Setting motor torque Increasing or decreasing the value of the parameter increases or decreases motor torque and, as a result, adjusts obstacle detection sensitivity. Use values below 03 SOLO ONLY for particularly lightweight installations not exposed to severe weather conditions (strong winds or very cold temperatures). In installations with gate leaves of different lengths, they torque value may be set separately, setting a value for parameter 33 between 01 and 09.
01-09	01 = -35%; 02 = -25%; 03 = -16%; 04 = -8% (reduced motor torque = increased sensitivity). 05 = 0%. 06 = +8%; 07 = +16%; 08 = +25%; 09 = +35% (increased motor torque = reduced sensitivity).
31 15	Setting obstacle impact force sensitivity MOTOR 1 If the reaction time to obstacle impact force is too long, reduce the value of the parameter. If the impact force exerted on obstacles is too high, reduce the value of parameter 30. N.B.: repeat the acquisition procedure after any change made to this parameter.
01-10	Low motor torque: 01 = minimum obstacle impact force ... 10 = maximum obstacle impact force N.B.: only use these settings if the medium motor torque values are not suitable for the installation.
11-19	Medium motor torque. Recommended setting for adjusting force settings correctly. 11 = minimum obstacle impact force ... 19 = maximum obstacle impact force.
20	Maximum motor torque. May only be used if the gate is equipped with a sensing edge.
32 15	Setting obstacle impact force sensitivity MOTOR 2 If the reaction time to obstacle impact force is too long, reduce the value of the parameter. If the impact force exerted on obstacles is too high, reduce the value of parameter 30 (or 33, if enabled: 33 different from 10). N.B.: repeat the acquisition procedure after any change made to this parameter.
01-10	Low motor torque: 01 = minimum obstacle impact force ... 10 = maximum obstacle impact force N.B.: only use these settings if the medium motor torque values are not suitable for the installation.
11-19	Medium motor torque. Recommended setting for adjusting force settings correctly. 11 = minimum obstacle impact force ... 19 = maximum obstacle impact force.
20	Maximum motor torque. May only be used if the gate is equipped with a sensing edge.
33 10	Setting motor torque MOTOR 2 Increasing or decreasing the value of the parameter increases or decreases motor torque and, as a result, adjusts obstacle detection sensitivity. Use values below 03 SOLO ONLY for particularly lightweight installations not exposed to severe weather conditions (strong winds or very cold temperatures).
01-09	01 = -35%; 02 = -25%; 03 = -16%; 04 = -8% (reduced motor torque = increased sensitivity). 05 = 0%. 06 = +8%; 07 = +16%; 08 = +25%; 09 = +35% (increased motor torque = reduced sensitivity).
10	The torque is set with parameter 30.
34 08	Setting start acceleration MOTOR 1 during opening and closing
35 08	Setting start acceleration MOTOR 2 during opening and closing
01-10	01 = the gate accelerates rapidly at start of manoeuvre ... 10 = the gate accelerates slowly and progressively at start of manoeuvre.
38 00	Enable electric lock release reverse impulse
00	Disabled.
01	Enabled. The controller applies a brief closing force (max. 4 s) to release the electric lock.

40 04	Setting opening speed (%)
41 04	Setting closing speed (%)
01-05	01= 60% minimum speed ... 05= 100% maximum speed.

Parameters visible ONLY if:

PARAMETER	R1 05 SMARTY5 or 7	R1 06 SMARTY7R	R1 07 SMARTY5RS	R1 08 SMARTY4/HS			
SMARTY/EMA	71 01 = ENABLED						

43 00	Opening approach distance setting MOTOR1/MOTOR2
44 00	Closing approach distance setting MOTOR1/MOTOR2
00-80	from min. 0 to max. 80 of turns performed by the motor at the minimum speed. Speed is set by the control unit automatically and it isn't adjustable.

49 01	Setting number of automatic closure attempts after activation of sensing edge or obstacle detection (crush protection)
00	No automatic closure attempts.
01-03	From 1 to 3 automatic closure attempts. We recommend setting a value equal to or lower than the value set for parameter R2. Automatic closure is only performed if the gate is completely open.

50 00	Setting photocell mode during gate opening (FT1)
00	DISABLED. Photocell is not active or not installed.
01	STOP. The gate stops and remains stationary until the next command is received.
02	IMMEDIATE REVERSE. The gate reverses immediately if the photocell is activated during gate opening.
03	TEMPORARY STOP. The gate stops as long as the photocell is obstructed. The gate resumed opening when the photocell is cleared.
04	DELAYED REVERSE. The gate stops if the photocell is obstructed. The gate closes when the photocell is cleared.

51 02	Setting photocell mode during gate closing (FT1)
00	DISABLED. Photocell is not active or not installed.
01	STOP. The gate stops and remains stationary until the next command is received.
02	IMMEDIATE REVERSE. The gate reverses immediately if the photocell is activated during gate closure.
03	TEMPORARY STOP. The gate stops as long as the photocell is obstructed. The gate resumed closing when the photocell is cleared.
04	DELAYED REVERSE. The gate stops if the photocell is obstructed. The gate opens when the photocell is cleared.

52 01	Photocell (FT1) mode with gate closed N.B.: this parameter is not visible if R002 or R003 or R004 is set.
00	If the photocell is obstructed, the gate cannot open.
01	The gate opens when an open command is received, even if the photocell is obstructed.
02	The photocell sends the gate open command when obstructed.

53 00	Setting photocell mode during gate opening (FT2)
00	DISABLED. Photocell is not active or not installed.
01	STOP. The gate stops and remains stationary until the next command is received.
02	IMMEDIATE REVERSE. The gate reverses immediately if the photocell is activated during gate opening.
03	TEMPORARY STOP. The gate stops as long as the photocell is obstructed. The gate resumed opening when the photocell is cleared.
04	DELAYED REVERSE. The gate stops if the photocell is obstructed. The gate closes when the photocell is cleared.

54 00	Setting photocell mode during gate closing (FT2)
00	DISABLED. Photocell is not active or not installed.
01	STOP. The gate stops and remains stationary until the next command is received.
02	IMMEDIATE REVERSE. The gate reverses immediately if the photocell is activated during gate closure.
03	TEMPORARY STOP. The gate stops as long as the photocell is obstructed. The gate resumed closing when the photocell is cleared.
04	DELAYED REVERSE. The gate stops if the photocell is obstructed. The gate opens when the photocell is cleared.

55 01	Photocell (FT2) mode with gate closed N.B.: this parameter is not visible if <i>AB02</i> or <i>AB03</i> or <i>AB04</i> is set.
00	If the photocell is obstructed, the gate cannot open.
01	The gate opens when an open command is received, even if the photocell is obstructed.
02	The photocell sends the gate open command when obstructed.

56 00	Enable close command 6 s after activation of photocell (FT1-FT2) N.B.: This parameter is not visible if <i>AB03</i> or <i>AB04</i> is set. NOTE: in the case of photocells being blanked during opening, the 6 secs. count starts when the wings are completely open.
00	Disabled.
01	Enabled. When the photocell gate FT1 is crossed, a close command is sent 6 seconds later.
02	Enabled. When the photocell gate FT2 is crossed, a close command is sent 6 seconds later.

57 00	Selecting contact type (NC or 8.2 kOhm) on inputs FT1/FT2/ST In conformity with the safety regulations EN12453-EN12445, devices using an 8.2 kOhm contact instead of an NC contact may be connected to inputs FT1/FT2/ST. The controller unit must therefore be configured accordingly.		
	FT1	FT2	ST
00	The controller is configured for NC contacts by default.		
01	8k2	N.C.	N.C.
02	N.C.	8k2	N.C.
03	8k2	8k2	N.C.
10	N.C.	N.C.	8k2
11	8k2	N.C.	8k2
12	N.C.	8k2	8k2
13	8k2	8k2	8k2

58 00	Selecting the type of photocell test on input FT1 This parameter is visible if <i>AB02</i> or <i>AB04</i> is set. If the photocell test is enabled, the control unit will check the photocells connected to input FT1 are working properly. The test lasts max. 3 s OFF / 3 s ON.
--------------	--

59 00	Selecting the type of photocell test on input FT2 This parameter is visible if <i>AB02</i> or <i>AB04</i> is set. If the photocell test is enabled, the control unit will check the photocells connected to input FT2 are working properly. The test lasts max. 3 s OFF / 3 s ON.
00	Photocell test disabled.
01	Photocell test enabled on opening ONLY.
02	Photocell test enabled on closure ONLY.
03	Photocell test enabled on both opening and closure.

64 00	Method and management of SMARTY 5R5- SMARTY 7R automation reversibility This parameter is visible ONLY if <i>A1 06</i> or <i>A1 07</i> . NOTE: Even though it is a REVERSIBLE unit, the motor is equipped with a lock release system. 
00	The SMARTY 5R5/7R motor is always REVERSIBLE . The gate leaf may be moved manually in either direction (open or close) without unlocking the motor, with or without mains power, when the motor is not running. WARNING: when the control unit is powered, consider the possibility of an electric lock.
01	The SMARTY 5R5/7R motor is REVERSIBLE ONLY when the controller is NOT powered. When the control unit is powered, SMARTY 5R5/7R is IRREVERSIBLE during both opening and closure, until the opposing force of the motor is counteracted If the unit is not powered, the gate leaf can be moved manually without releasing the motor (in both opening and closure). WARNING: when the control unit is NOT powered, in condominium applications the use of an electric lock is mandatory. IMPORTANT! Always disconnect from mains power and (if applicable) battery power before disconnecting the terminal board of the motor from the controller or disconnecting any of the motor wires.

65 05	Setting motor stop distance
01-05	01= faster deceleration/shorter stop distance ... 05= slower deceleration/longer stop distance.

70 02	Select number of motors installed N.B.: if SMARTY REVERSIBLE MOTOR are used, whenever this parameter is modified repeat the acquisition procedure (see chapter 9).
01	1 motor.
02	2 motors. IMPORTANT: Use the same type of motor for both gate leaves.

71 00	Enabling absolute encoder (SMARTY Series automation systems only) <i>Attention: the parameter 71 01 must be set and SMARTY/EMA installed for all applications with the SMARTY REVERSIBLE motor.</i> NB: the position data request message <i>dAtA</i> appears on the display whenever this parameter is modified. Press the PROG key until <i>APP-</i> appears on the display, then repeat the acquisition procedure (see chapter 9.2).
00	Disabled.
01	Enabled. Perform or repeat the acquisition procedure to acquire the parameters relative to the installation. N.B.: see chapter 12 for more information on the absolute encoder.

73 03	Configuring sensing edge COS1
00	Sensing edge NOT INSTALLED.
01	NC contact (normally closed). The gate reverses only when opening.
02	Contact with 8k2 resistor. The gate reverses only when opening.
03	NC contact (normally closed). The gate always reverses.
04	Contact with 8k2 resistor. The gate always reverses.

74 00	Configuring sensing edge COS2
00	Sensing edge NOT INSTALLED.
01	NC contact (normally closed). The gate reverses only when closing.
02	Contact with 8k2 resistor. The gate reverses only when closing.
03	NC contact (normally closed). The gate always reverses.
04	Contact with 8k2 resistor. The gate always reverses.

76 00	Configuring radio channel 1 (PR1)
77 01	Configuring radio channel 2 (PR2)
00	STEP MODE.
01	PARTIAL OPENING
02	OPENING
03	CLOSING.
04	STOP.
05	Courtesy light. The output COR is managed from the remote control. The light remains lit as long as the remote control is active. The parameter 79 is ignored.
06	Courtesy light ON-OFF (PP). The output COR is managed from the remote control. The remote control turns the courtesy light on and off. The parameter 79 is ignored.
07	STEP MODE with confirmation for safety. ⁽¹⁾
08	PARTIAL OPENING with confirmation for safety. ⁽¹⁾
09	OPENING with confirmation for safety. ⁽¹⁾
10	CLOSURE with confirmation for safety. ⁽¹⁾

⁽¹⁾ To prevent gate manoeuvres caused by accidentally pressing a remote control button, confirmation is required to enable the command. Example: parameters 76 07 and 77 01 set:

- Pressing the CHA button on the remote control selects the step mode function, which must be confirmed within 2 seconds by pressing CHB on the remote control. Press CHB to activate partial opening.

78 00	Configuring flashing light frequency
00	The frequency is set electronically from the flashing light unit.
01	Slow flash.
02	Light flashes slowly when gate opens, rapidly when gate closes.

79 60	Selecting courtesy light mode
00	Disabled.
01	PULSE. The courtesy light illuminates briefly at the start of each manoeuvre.
02	ACTIVE. The light remains lit for the entire duration of the manoeuvre.
03-90	From 3 to 90 s. The light remains lit for the time period set after the manoeuvre is completed.
92-99	From 2 to 9 minutes. The light remains lit for the time period set after the manoeuvre is completed.

80 00	Clock contact configuration (ORO) When the clock function is active, the gate opens and remains open. At the end of the programmed time set with the external device (clock), the gate closes.
00	When the clock function is active, the gate opens and remains open. Any command signal received is ignored.
01	When the clock function is active, the gate opens and remains open. Any command signal received is accepted. When the gate returns to the completely open position, the clock function is reactivated.

81 00	Enable safeguarded gate closure/opening Enabling this parameter ensures that the gate is not left open due to an incorrect and/or accidental command. This function is NOT enabled if: <ul style="list-style-type: none"> the gate receives a STOP command; the sensitive edge intervenes, detecting an obstacle in the same direction in which the function is enabled. If instead the sensitive edge detects an obstacle during the movement opposite to the one guaranteed, the function remains active. the number of closure attempts set by parameter 82 has been reached; the acquired position is lost (perform position recovery, see chapter 17-18).
00	Disabled. The parameter 82 is not displayed.
01	Safeguarded closure enabled. After a period of time set with parameter 82, the control unit signals a 5 second warning with the flashing light, regardless of the parameter 85, and then closes the gate.
02	Safeguarded closure / opening enabled. If the gate is closed as a result of a step mode command, after a period of time set with parameter 82, the control unit signals a 5 second warning with the flashing light (regardless of the parameter 85), and then the gate closes. If the gate is stopped by the obstacle detection system during a closure manoeuvre, the gate closes after a period of time set with parameter 82. If the gate is stopped by the obstacle detection system during an opening manoeuvre, the gate closes after a period of time set with parameter 82.

82 03	Setting safeguarded closure/opening activation time N.B.: this parameter is not visible if the value of parameter 81 = 00.
02-90	Wait time settable from 2 to 90 s.
92-99	Wait time settable from 2 to 9 min.

85 02	Reduced performance for battery power mode To prevent problems in battery power mode caused by excessively high acceleration and speed settings, the controller unit automatically reduces performance when it detects that mains power is absent.
00	No reduction. The acceleration (34/35), deceleration (11/12) and speed (40/41) parameters configured are maintained.
01	BASIC reduced performance mode. Acceleration 34/35 slow= 08. Deceleration 11/12 gradual= 04. Speed 40/41 70% 02.
02	ADVANCED reduced performance mode. Acceleration 34/35 slow= 08. Deceleration 11/12 gradual= 04. Speed 40/41 60% 02.

86 00	<p>Enabling of regular maintenance activation</p> <p>N.B.: Parameter visible if any password other than the default password is set (Parameter P_{1-P4}).</p> <p>N.B.: in the event of a reset to restore the default parameters, this parameter must be set again manually.</p> <p>When the manoeuvre hour limit (set by 86 and 87) is exceeded, the visual maintenance signal is activated (e.g. every 1500 manoeuvre hours).</p> <p>IMPORTANT: "manoeuvre" means every motor opening activation.</p> <p>The message $A55t$ is shown on the display and the flashing light, with the motors stop, flashes with a regular duty cycle (1 s on / 4 s off) until system maintenance is performed and the alarm is reset.</p> <p>To reset the alarm, release the protection by inputting the password (C^P_{00}) and press TEST for 5 s. The message $A55t$ is displayed, followed by the messages $UPdt$ flashing for 4 seconds: to reset the alarm, hold down the TEST key until $dOnE$ is displayed.</p> <p>If the TEST key is released, $AbtE$ appears on the display and the alarm is not reset.</p> <p>The number of hours $H0-H1$ is stored by the control unit, and the count is reset.</p> <p>N.B.: When 9990 hours of operation are exceeded, the maintenance alarm is disabled entirely.</p>
00	Disabled.
01	Maintenance enabled for a period = parameter value 87 x10 hours.
02	Maintenance enabled for a period = parameter value 87 x100 hours.

87 00	<p>Adjustment of regular maintenance activation hour counter</p> <p>N.B.: Parameter visible with parameter 86 01 or 86 02.</p> <p>N.B.: in the event of a reset to restore the default parameters, this parameter must be set again manually.</p>
00	Disabled.
01-99	<p>from 10 to 990 hours with parameter 86 01.</p> <p>from 100 to 9900 hours with parameter 86 02.</p> <p>Maximum limit: 9990 hours (beyond this value the maintenance alarm is disabled entirely).</p>

90 00	<p>Restoring factory default values</p> <p>NOTE This procedure is only possible if NO data protection password is set.</p>
<p>Warning! Restoring default settings cancels all settings made previously except for parameter $A1$: after restore, check that all parameters are suitable for the installation.</p> <p>The default factory settings may also be restored using the + (PLUS) and - (MINUS) buttons as follows:</p> <ul style="list-style-type: none"> • Turn off the power. • Press and hold the + (PLUS) and - (MINUS) button until the unit switches on. • The display flashes after 4 s $rE5-$. • The default factory settings have now been restored. 	

Identification number	
The identification number consists of the values of the parameters from $n0$ to $n5$.	
N.B.: The values shown in the table are indicative only.	
$n0$ 01	HW version.
$n1$ 23	Year of manufacture.
$n2$ 45	Week of manufacture.
$n3$ 67	Serial number.
$n4$ 89	
$n5$ 01	
$n6$ 23	
Example: 01 23 45 67 89 01 23	

View manoeuvre counter	
The number consists of the values of the parameters from $o0$ to $o1$ multiplied by 100.	
N.B.: The values shown in the table are indicative only.	
IMPORTANT: "manoeuvre" means every motor activation (total opening or closure / partial opening / step mode, etc.).	
$o0$ 01	Manoeuvres performed. Example: 01 23 x100 = 12.300 manoeuvres.
$o1$ 23	

View manoeuvre hour counter

The number consists of the values of the parameters from $h0$ to $h1$.

N.B.: The values shown in the table are indicative only.

When the manoeuvre hour limit (set by $B6$ and $B7$) is exceeded, the visual maintenance signal is activated (e.g. every 1500 manoeuvre hours).

IMPORTANT: "manoeuvre" means every motor opening activation.

The message $R55E$ is shown on the display and the flashing light, with motors stop, flashes with a regular duty cycle (1 s on / 4 s off) until system maintenance is performed and the alarm is reset.

To reset the alarm, release the protection by inputting the password ($CP\ 00$) and press TEST for 5 s. The message $R55E$ is displayed, followed by the messages $UPdt$ flashing for 4 seconds: to reset the alarm, hold down the TEST key until $danE$ is displayed.

If the TEST key is released, $RbrE$ appears on the display and the alarm is not reset.

The number of hours $H0-H1$ is stored by the control unit, and the count is reset.

If the value $H0=99\ H1=90$ is exceeded (9990 hours of operation) the maintenance alarm is no longer managed.

 $h0\ 01$

Manoeuvre hours.

 $h1\ 23$

Example: $01\ 23 = 123$ hours.

View control unit days on counter

The number consists of the values of the parameters from $d0$ to $d1$.

N.B.: The values shown in the table are indicative only.

 $d0\ 01$

Days with unit switched on.

 $d1\ 23$

Example: $01\ 23 = 123$ days.

Password

Setting a password prevents unauthorised persons from accessing the settings.

With password protection active ($CP=01$), parameters may be viewed, but the values CANNOT be modified.

Only a single password is used to control access to the gate automation system.

WARNING: Contact the Technical Support Service if you lose your password.

 $P1\ 00$ $P2\ 00$ $P3\ 00$ $P4\ 00$

Password activation procedure:

- Enter the desired values for parameters $P1$, $P2$, $P3$ and $P4$.
- Use the UP \blacktriangle and/or DOWN \blacktriangledown buttons to view the parameter CP .
- Press and hold the + and - buttons for 4 seconds.
- The display flashes to confirm that the password has been saved.
- Switch the control unit off and on again. Check that password protection is activated ($CP=01$).

Temporary unlock procedure:

- Enter the password.
- Check that $CP=00$.

Password cancellation procedure:

- Enter the password ($CP=00$).
- Save the values $P1$, $P2$, $P3$, $P4 = 00$
- Use the UP \blacktriangle and/or DOWN \blacktriangledown buttons to view the parameter CP .
- Press and hold the + and - buttons for 4 seconds.
- The display flashes to confirm that the password has been cancelled (the values $P1\ 00$, $P2\ 00$, $P3\ 00$ and $P4\ 00$ indicate that no password is set).
- Switch the control unit off and on again ($CP=00$).

 $CP\ 00$

Changing password

 00

Protection deactivated.









 01

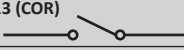

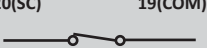
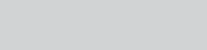
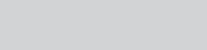

Protection activated.

12 Commands and Accessories

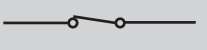
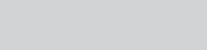
⚠ If not installed, safety devices with NC contacts must be jumpered at the COM terminals, or disabled by modifying the parameters 50, 51, 53, 54, 73 and 74.

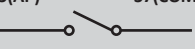
KEY: N.A. (Normally Open) .
N.C. (Normally Closed).

CONTACT	DESCRIPTION
 <p>13 (COR) 14</p>	Output (potential free contact) for connecting courtesy light. 230 Vac 100 W - 24 Vac/dc 40 W (fig. 3).
 <p>16(+LAM) 15(COM)</p>	Connection for flashing light (24 Vdc - duty cycle 50%) (fig. 2). The settings for the pre-manoeuve flashing warning signal may be selected with parameter A5, while the flashing mode is set with parameter 7B.
 <p>17(+ES) 15(COM)</p>	Input for connecting electric lock, 12 Vdc max. 15 W (fig. 2). The function of the electric lock is determined by parameter 29.
 <p>18(+24V) 15(COM)</p>	Power feed for external devices. See technical characteristics.
 <p>20(SC) 19(COM)</p>	Connection for gate open indicator lamp. 24 Vdc 3 W (fig 2). The function of the indicator lamp is determined by parameter AB.
 <p>20(SC) 19(COM)</p>	<p>Photocell test connection and/or battery saving (fig. 5 and 6). The power feed for the photocell transmitters (TX) may be connected to this. Set the parameter AB 02 to enable the test function. Each time a command is received, the control unit switches the photocells off and on to check that the contact changes state correctly. Power feeds for all external devices may be connected to reduce battery consumption (if batteries are used). Set AB 03 or AB 04. WARNING! If contact 20 (SC) is used for the photocell test function or battery saving function, a gate open indicator lamp cannot be connected.</p>
 <p>22(FT2) 21(COM)</p>	<p>Input (N.C. or 8.2 kOhm) for connecting photocells FT2 (fig. 4-5-6). The photocells FT2 are configured by default with the following settings: - 53 00 . Photocell FT2 disabled when gate is opening. - 54 00 . Photocell FT2 disabled when gate is closing. - 55 0 1 . The gate opens when an open command is received if photocell FT2 is obstructed. - 57 00 . NC (normally closed) incoming contact. If the photocells are not installed, jumper the terminals 21(COM) - 22(FT2) or set the parameters 53 00 and 54 00. WARNING! Use R90/F4ES, G90/F4ES or T90/F4S series photocells.</p>
 <p>23(FT1) 21(COM)</p>	<p>Input (N.C. or 8.2 kOhm) for connecting photocells FT1 (fig. 4-5-6). The photocells FT1 are configured by default with the following settings: - 50 00 . Photocell triggers only during gate closure. Photocell is ignored during gate opening. - 51 02 . Movement is reversed if the photocell is triggered during gate closure. - 52 0 1 . The gate opens when an open command is received if photocell FT1 is obstructed. - 57 00 . NC (normally closed) incoming contact. If the photocells are not installed, jumper the terminals 23(FT1) - 21(COM) or set the parameters 50 00 and 51 00. WARNING! Use R90/F4ES, G90/F4ES or T90/F4S series photocells.</p>
 <p>24(COS2) 26(COM)</p>	<p>Input (NC or 8 kOhm) for connecting sensing edge COS2. The sensing edge is configured by default with the following settings: - 74 00 . The sensing edge COS2 (NC contact) is disabled. If the sensing edge is not installed, jumper the terminals 24(COS2) - 26(COM) or set the parameter 74 00.</p>
 <p>25(COS1) 26(COM)</p>	<p>Input (NC or 8 kOhm) for connecting sensing edge COS1 (fig. 2). The sensing edge is configured by default with the following settings: - 73 03 . If the sensing edge COS1 (NC contact) is enabled, the gate always reverses. If the sensing edge is not installed, jumper the terminals 25(COS1) - 26(COM) or set the parameter 73 00.</p>
 <p>27(ST) 26(COM)</p>	<p>STOP command input (N.C. or 8.2 kOhm). The current manoeuvre is arrested if the safety contact opens. N.B.: the controller is supplied with this contact already jumpered by ROGER TECHNOLOGY. - The contact is configured by default with the following settings: 57 00 . (normally closed) incoming contact.</p>
 <p>29 (ANT) 30</p>	<p>Antenna connector for slot-in radio receiver board. Use RG58 if an external antenna is used; maximum recommended length: 10 m. N.B.: do not make joints in cable.</p>

CONTACT	DESCRIPTION
32(ORO)  31(COM)	Clock timer contact input (N.O.). When the clock function is active, the gate opens and remains open. At the end of the programmed time set with the external device (clock), the gate closes.
33(AP)  37(COM)	Open control signal input (N.O.). IMPORTANT: persistent activation of the opening command prevents automatic reclosure; the automatic reclosure time count is resumed when the opening command is released.
34(CH)  37(COM)	Close command input (N.O.).
35(PP)  37(COM)	Step by step mode command input (N.O.). The function of the control is determined by parameter R4.
36(PED)  37(COM)	Partial open control signal input (N.O.). On double leaf gate automation systems, by default, the partial opening command opens LEAF 1 completely. With single leaf swing gate installations, by default, partial opening is 50% of total opening.
ABSOLUTE ENCODER (SMARTY EMA)	Absolute encoder installed on SMARTY Series motors (see fig. 8). During travel acquisition, the encoder reading is acquired in the completely open and completely closed positions. During normal operation, the encoder reading is acquired at each motor start, except in the case of direction inversion due to activation of the sensing edge, the obstacle detection system or the photocells, or requested by the user with a command. N.B.: The absolute encoder is connected in parallel with the motor phases. Normally, the encoder will emit a short audible signal (whistle). If no audible signal is heard, the encoder may be disconnected, absent or damaged. For SMARTY REVERSIBLE: the encoder is already assembled and installed in the factory by ROGER TECHNOLOGY. For SMARTY IRREVERSIBLE: product code SMARTY/EMA is available for installing the encoder on the motor. Enable the encoder with the parameter $\tau 1 \square 1$ and perform the travel acquisition procedure. IMPORTANT: before programming the travel, make sure you have selected the correct motor model via parameter R1. An incorrect setting will prevent the absolute encoder from working. If parameter R1 is modified with SMARTY/EMA installed, repeat the travel acquisition procedure
RECEIVER CARD	Connector for plug-in radio receiver board. The control unit has two radio remote control functions by default: – PR1 - step mode command (modifiable with parameter 76). – PR2 - partial opening command (modifiable with parameter 77).
BATTERY CHARGER B71/BCHP	(Fig. 7) In the absence of mains voltage, the central network gets powered by the batteries, the display shows <i>bAtE</i> and the flashing light gets activated with reduced frequency, until mains power is restored or until the battery voltage drops below the minimum permissible limit. In this case, <i>bELQ</i> (Battery Low) is shown on the display and the control unit accepts no commands. If mains power is lost while the gate is moving, the gate stops and then automatically resumes the interrupted manoeuvre after 2 seconds. N.B: in battery power mode, a fixed delay time of 1.5 s is applied even if delay times are disabled with parameters 25 and 26.
BATTERY KIT 2x12 Vdc 4,5 Ah (B71/BCHP/EXT) Only AGM type	To reduce battery consumption, the positive power feed wire of the photocell transmitters and receiver may be connected to terminal SC (see fig. 5-6). Set <i>AB 03</i> or <i>AB 04</i> . In this configuration, the control unit disconnects power from the accessory devices when the gate is completely open or completely closed. WARNING! the batteries must always be connected to the electronic control unit in order to charge. Periodically (at least every 6 months), check that the batteries are in good working order. For more information, refer to the installation manual for the B71/BCHP battery charger.

13 Safety input and command status (TEST mode)

With no currently active commands, press the TEST button and check the following:

DISPLAY	POSSIBLE CAUSE	ACTION BY SOFTWARE	PHYSICAL CORRECTIVE ACTION
88 27	The safety STOP contact is open. Incorrect setting of parameter 57.	Check that parameter 57 is set correctly	Install a STOP button (NC) or jumper the ST contact with the COM contact.
88 25	Sensing edge COS1 not connected or incorrectly connected.	Set the parameter 73 00 if not used or to disable.	Jumper contact COS1 with contact COM , if not used or to disable
88 24	Sensing edge COS2 not connected or incorrectly connected.	Set the parameter 74 00 if not used or to disable.	Jumper contact COS2 with contact COM , if not used or to disable.
88 23	Photocell FT1 not connected or incorrectly connected. Incorrect setting of parameter 57.	Set the parameter 50 00 e 51 00 if not used or to disable.	Jumper contact FT1 with contact COM , if not used or to disable. Check connection referring to relative connection diagram (figure 4).
88 22	Photocell FT2 not connected or incorrectly connected. Incorrect setting of parameter 57.	Set the parameter 53 00 e 54 00 if not used or to disable.	Jumper contact FT2 with contact COM , if not used or to disable. Check connection referring to relative connection diagram (figure 4).
PP 00	If occurs with no voluntary command, the contact (N.O.) may be faulty or one of the buttons may be incorrectly connected.	-	Check PP - COM contacts and connections to buttons.
CH 00		-	Check CH - COM contacts and connections to buttons.
AP 00		-	Check AP - COM contacts and connections to buttons.
PE 00		-	Check PED - COM contacts and connections to buttons.
Or 00	If occurs with no command, the contact (N.O.) may be faulty or the timer may be incorrectly connected.	-	Check ORO - COM contacts. Contact must not be jumpered if not used.

N.B: press TEST to exit TEST mode.

We recommend troubleshooting safety device and input status errors with “corrective action by software” only.

14 Alarms and faults

EN

PROBLEM	ALARM	POSSIBLE CAUSE	ACTION
The gate does not open or close.	POWER LED off	No power.	Check power cable.
	POWER LED off	Fuses blown.	Replace fuse. Always disconnect from mains power before removing fuses.
	DF St	Input mains power voltage fault. Control initialisation failed.	Disconnect from mains power, wait 10 seconds then reconnect to the mains and switch on. If the problem persists, contact your local authorized dealer for verification and possible assistance. Pressing the TEST button it is possible to hide the alarm temporarily and consult the control unit's parameters.
	Pr Ot	Overcurrent detected in inverter.	Press the TEST button twice or perform 3 command requests in succession.
	SECO	Incorrect connection between SEC1 and SEC2 of the transformer.	Swap the connection between SEC1 and SEC2.
	dRtA	Incorrect travel length values.	Press the TEST button and check the safety device/s in alarm state and the connections of the safety devices. Check that the mechanical stops of MOTOR 1 and MOTOR 2 are positioned correctly. Repeat acquisition procedure.
		Parameter 71 modified	The position data request message dRtA appears on the display whenever this parameter is modified. Press the PROG key until APP- appears on the display, then repeat the acquisition procedure (see chapter 9).
	Not 1	Motor 1 not connected.	Check the motor cable.
	Not 2	Motor 2 not connected.	Check the motor cable.
	FUSE	Fuse F1 blown or damaged. This message is not visible if controller is in battery power mode.	Replace fuse. Always disconnect from mains power before removing and refitting fuses.
	Example: 15 EE 21 EE	Configuration parameter error.	Set configuration value correctly and save.
	En 11	MOTOR 1 encoder not responding, absent or faulty.	Check encoder connection. Replacing the encoder is recommended if the problem persists.
	En 21	MOTOR 2 encoder not responding, absent or faulty.	Check encoder connection. Replacing the encoder is recommended if the problem persists.
	En 12	Communication error between controller and MOTOR 1 encoder.	Check connection of MOTOR 1.
	En 22	Communication error between controller and MOTOR 2 encoder.	Check connection of MOTOR 2.
	En 13	Minor malfunction of MOTOR 1 encoder.	Check connection of MOTOR 1. Check power voltage of controller.
	En 23	Minor malfunction of MOTOR 2 encoder.	Check connection of MOTOR 2. Check power voltage of controller.
	En 14	Encoder MOTOR 1 encoder magnet malfunction. Severe encoder error.	Replacing the encoder is recommended if the problem persists.
	En 24	Encoder MOTOR 2 encoder magnet malfunction. Severe encoder error.	Replacing the encoder is recommended if the problem persists.
	En 15	Position detected of MOTOR 1 incongruent with travel length.	Check the setting of parameter P1 and repeat the learning procedure. Replacing the encoder is recommended if the problem persists.
En 25	Position detected of MOTOR 2 incongruent with travel length.	Check the setting of parameter P1 and repeat the learning procedure. Replacing the encoder is recommended if the problem persists.	
btLO (btLO)	Flat batteries.	Wait for mains power to be restored.	

PROBLEM	ALARM	POSSIBLE CAUSE	ACTION
Acquisition procedure does not complete correctly.	AP P.E	TEST button pressed accidentally.	Repeat acquisition procedure.
		Safety devices in alarm state.	Press the TEST button and check the safety device/s in alarm state and the connections of the safety devices.
	Excessive voltage drop.	Repeat acquisition procedure. Check mains voltage.	
	AP PL	Travel length error.	Move gate into completely closed position and repeat the procedure.
Remote control has limited range and does not work while automated gate is moving.	-	The radio transmission is impeded by metal structures and reinforced concrete walls.	Install the antenna.
	-	Flat batteries.	Replace the transmitter batteries.
The flashing light is not working.	-	Bulb / LED blown or flashing light wires disconnected.	Check LED circuit and/or connector wires.
With gate stops, the flashing light flashes with a regular duty cycle (1 s on / 4 s off).	ASSt (ASSt)	Maintenance alarm.	Perform a maintenance programm. To reset the alarm, release the protection by inputting the password (CP 00) and press TEST for 5 s. The message ASSt is displayed, followed by the messages UPdt flashing for 4 seconds: to reset the alarm, hold down the TEST key until donE is displayed. If the TEST key is released, Abrt appears on the display and the alarm is not reset. The manoeuvre counter resets. The number of hours HQ-H I is stored by the control unit, and the count is reset. N.B.: when 9990 hours of manoeuvres are exceeded, the maintenance alarm is disabled entirely.
Message POS together with audible warning signal. (with SMARTY/EMA only)	POS 1 (POS1)	Notification that MOTOR 1 position reading is in progress.	At start of each manoeuvre, the control unit acquires the position of MOTOR 1. If the position is not read successfully, the message En I I is shown on the display.
	POS 2 (POS2)	Notification that MOTOR 2 position reading is in progress.	At start of each manoeuvre, the control unit acquires the position of MOTOR 2. If the position is not read successfully, the message En 2 I is shown on the display.
Gate open indicator lamp does not work.	-	Bulb blown or wires disconnected.	Check the bulb and/or wires.
Gate does not perform desired manoeuvre.	-	Motor leads crossed.	Swap two wires on terminal X-Y-Z or Z-Y-X.

N.B.: Press the TEST button to temporarily cancel the alarm.

The next time a command is received, the alarm reappears on the display if the problem has not been resolved.

15 Procedural verifications - INFO Mode

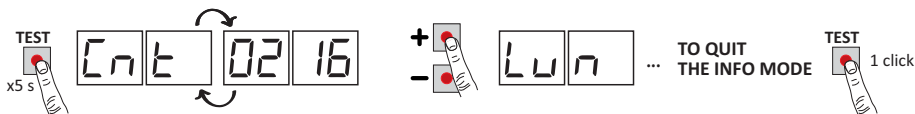

INFO mode may be used to view certain parameters measured by the **EDGE1** controller. Press and hold the **TEST** button for 5 seconds from the “View command signals and safety devices” mode with the motor stationary. The control unit displays the following parameters and the corresponding measured values in sequence:

Parameter	Function
<i>P3.25</i>	View for 3 s the firmware version of the control unit.
<i>Cnt 1</i> <i>Cnt 2</i>	Displays the position of MOTOR 1 / MOTOR 2, expressed in revolutions and relative to total length, at the time of the test.
<i>Lun 1</i> <i>Lun 2</i>	View total length of MOTOR 1/ MOTOR 2 programmed travel , in motor revolutions.
<i>rPn 1</i> <i>rPn 2</i>	View MOTOR 1 /MOTOR 2 speed, in revolutions per minute (rPM).
<i>ANP 1</i> <i>ANP 2</i>	View current absorption of MOTOR 1/MOTOR 2, in Amperes (e.g.: 001.1 = 1,1 A 016.5 = 16,5 A). If the MOTOR 1 / MOTOR 2 is stationary, the current absorption value is 0. Activate a command function to test current absorption.
<i>bUS</i>	System OK indicator. To check for overloading (e.g.: too many utilities connected to 24 V output) or if the mains voltage is too low, compare the parameters read with values indicated as follows with the motor stationary: mains voltage= 230 Vac (nominal), bUS= 37.5 mains voltage= 207 Vac (-10%), bUS= 33.6 mains voltage= 253 Vac (+10%), bUS= 41.6
<i>CNP 1</i> <i>CNP 2</i>	Display current, expressed in Amperes, used to compensate for strain detected by MOTOR 1 / MOTOR 2 due, for example, to low external temperatures (e.g.: 0 = 0 A ... 4 = +3 A). At the beginning of a manoeuvre from the completely open or completely closed position, if the control unit detects a strain higher than the value stored in its memory during the travel acquisition cycle, the controller automatically increases the current delivered to MOTOR 1 / MOTOR 2.
<i>ASC 1</i> <i>ASC 2</i>	Display current threshold, expressed in Amperes, at which the obstacle detection function (crush prevention) of MOTOR 1 / MOTOR 2 is triggered. This value is calculated automatically by the controller in relation to the settings of parameters 30, 31 and 32. For the motor to function correctly, <i>ANP</i> must always be lower than the value <i>ASC</i> .
<i>Et n 1</i> <i>Et n 2</i>	Indicates time taken by motor to detect an obstacle, as set with parameter 31/32, in seconds. E.g. 1.000 = 1 s / 0.120 = 0.12 s (120 ms). Ensure that the manoeuvre time is more than 0.3 s.
<i>Ab5 1</i> <i>Ab5 2</i>	MOTOR 1 / MOTOR 2 status OK indicator. In normal conditions, this value is less than 500. If the value exceeds 2000, the controller disables the motor. A value exceeding 500 indicates that the characteristics of the connection cable are inadequate for the installation or that the connection cable is too long or of inadequate cross section, or may indicate an electrical fault of the brushless motor.
<i>UP</i>	If the control unit is capable of identifying the position of the gate leaf when the test is conducted, the following is shown on the display: <i>UP</i> _ _ position known, normal operation. <i>UP</i> 1 _ LEAF 1 position unknown, position recovery in progress. <i>UP</i> 1 _ LEAF 2 position unknown, position recovery in progress. <i>UP</i> 12 positions of both leaves unknown, position recovery in progress.
<i>OC</i>	Indicates the state of the automation system (open/closed). <i>OC DP</i> automation system opening (motor active). <i>OC CL</i> automation system closing (motor active). <i>OC -0</i> automation system completely open (motor not actives). <i>OC -C</i> automation system completely closed (motor not actives).
<i>UF</i>	<i>UF U</i> mains voltage too low or overload. <i>UF H</i> motors overcurrent.
<i>HOUr</i>	Displays the number of hours remaining before the maintenance alarm is activated. The number is preceded by a - (minus) symbol. If the number of remaining hours is a four figure value, the minus symbol (-) is replaced by a point. Example: -1234 hours remaining until maintenance alarm = .1234 • Pressing ↓ (DOWN arrow): view number of hours of last maintenance service. The first service is indicated as 0.0.0.0. • Pressing ↑ (UP arrow): return to remaining hours display.
<i>bLoc</i>	Displays 00= motor brake not active; 10=brake active on motor 1; 02=brake active on motor 2; 12= brake active on both motors; -- = brake function not available.

- If only one motor is connected to the control unit, the parameters relative to “MOTOR 1” only are displayed.
- Use the + / - buttons to scroll through the parameters. When the last parameter in the sequence is

reached, press the = button to return through the previous parameters.

- In INFO mode, the automation system may be activated to test operation in real time.
- The two motors may be controlled independently in OPERATOR PRESENT mode, ignoring the position data request message "dPLeA" and bypassing the safety devices installed (photocells, sensing edges and STOP button) with the exception of the obstacle detection system. MOTOR 1 is controllable when the messages: $\text{Cn}t\ 1$, $rP1\ 1$, $RP1\ 1$ and $Ab5\ 1$ appear on the display. MOTOR 2 is controllable when the messages $\text{Cn}t\ 2$, $rP1\ 2$, $RP1\ 2$ and $Ab5\ 2$ appear on the display.

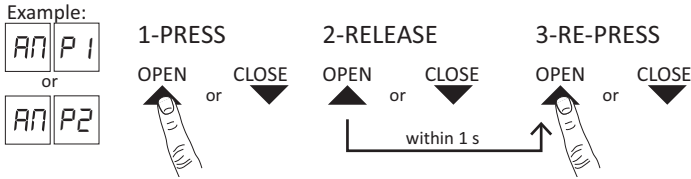

- THE MOTOR in question is activated on opening by pressing the ▲ "UP ARROW" key, or on closure by pressing the ▼ "DOWN ARROW" key.
- For safety, the open and close functions are only available in continuous control (operator present) mode: press the button, release within 1 second and then press and hold. The motor stops as soon as the button is released. **WARNING: during the check, the motor revolution count (position) is updated but the gate leaf alignment control function may cause problems. Before exiting INFO, make sure that the gate leaves are correctly aligned.**
- Press and hold the TEST button for a few seconds to exit INFO mode.

16 Mechanical release

In the event of power failure, the gate may be unlocked by following the instructions given in the use and maintenance manual of the automation system. On receiving the first command signal after mains power is restored, the control unit starts an opening manoeuvre in position recovery mode (see chapter 17-18).

For **SMARTY 5R5 / SMARTY 7R**: in the event of an electricity failure or $\text{E}400$, the gate can be manually opened and closed without releasing it, with the motor idle.

The **SMARTY/EMA** absolute encoder (installed as standard on **SMARTY REVERSIBLE** units and optional on **SMARTY IRREVERSIBLE** units) allows the controller to reacquire the position immediately after each new command signal received.

17 Position recovery WITHOUT the absolute encoder

On receiving the first command signal after a power failure or after detecting an obstacle in the same position three consecutive times, the control unit starts a manoeuvre in position recovery mode.

On receiving a command signal, the gate starts a manoeuvre at low speed. The flashing light flashes with a different duty cycle than normal (3 s on, 1.5 s off).

The control unit recovers the installation data during this procedure. **Warning:** Do not use any controls until the gate has performed a complete manoeuvre for both leaves.

If the gate is released in the completely open or completely closed position with the control unit powered, always return the gate leaves into their original positions before locking the gate release again. The gate will resume normal operation on receipt of the first control command.

WARNING: Releasing the gate in an intermediate position is not recommended, as it may cause the leaf position parameters to be lost (see parameters $\text{Cn}t\ 1$ / $\text{Cn}t\ 2$ in INFO mode). In this case, a position recovery procedure is necessary.

Should the wings not be returned to the same position in which they were before the manual handling, the data relative to their position will be lost, therefore:

1. The wings movement gets inverted on the mechanical strike plates (obstacle detection).
2. Activation of a PP command (step mode) activates the opposite manoeuvre (example: if the gate was closing, it opens).
3. The control unit detects an anomaly in the motor revs count and automatically:
 - activates the position recovery mode;
 - stops the motors for 0.4 s.
 - the wings resume the manoeuvre at low speed through to the striker plate.
 - On the subsequent Step by Step command (PP), the wings carry out the manoeuvre at low speed again.
4. Leave the wings to carry out a complete manoeuvre to restore normal operation mode.

18 Position recovery WITH the absolute encoder (SMARTY range only)

Upon receipt of the first command after a power failure or after the gate is unlocked, the controller uses the absolute encoder to reacquire the position of the gate leaf immediately.

If the control unit detects that the gate leaves are not positioned correctly, it corrects the error automatically. For example: if the control unit receives a close request but the gate leaves cannot close, the unit executes a complete open cycle and then closes the leaves after 1 s (even if automatic closure is not enabled) to restore the correct alignment.

Warning: Do not use any controls until the gate has performed a complete manoeuvre for both leaves.

19 Initial testing

- Turn on the power supply.
- Check that the automation system motors rotate in the correct direction. If the leaves do not move correctly, swap any two of the wires on the X-Y-Z motor terminal.
- Check that all connected controls are working correctly.
- Check travel and deceleration.
- Check that the impact force is correct, in compliance with EN 12453 and EN12445.
- Check that the safety devices are activated correctly.
- If the photocell test is enabled, check it is working properly by obscuring the photocells and giving a command: the gate leaves must not move.
- If the battery kit is installed, disconnect from mains and check that the batteries are working.
- Disconnect from mains power and disconnect the batteries (if used), then reconnect. Check the correct completion of the position recovery phase when opening and when closing.
- For SMARTY Series automation systems with absolute encoder installed, disconnect and reconnect power. Perform a manoeuvre with the controls and check that the speed and deceleration values are correct. The position recovery manoeuvre is not performed.
- If E4 \square I (SMARTY REVERSIBLE only), check that the gate leaves are locked when the motors are stopped.

20 Maintenance

Perform scheduled maintenance every 6 months.

Check cleanliness and function.

If the unit contains dirt, moisture, insects or other foreign matter, disconnect from mains power and clean the board and the housing.

Repeat the initial installation test procedure after cleaning.

If any corrosion is found on the printed circuit board, evaluate if it is necessary to replace the board itself.

Check that the battery is in good working order.

Check the **SMARTY 5R5** and **7R** motors are braking properly.

21 Disposal



The product may only be uninstalled by qualified technical personnel, following suitable procedures for removing the product correctly and safely. This product consists of numerous different materials. Some of these materials may be recycled, while others must be disposed of correctly at the specific recycling or waste management facilities indicated by local legislation applicable for this category of product.

Do not dispose of this product as domestic refuse. Observe local legislation for differentiated refuse collection, or hand the product over to the vendor when purchasing an equivalent new product.

Local legislation may envisage severe fines for the incorrect disposal of this product.

Warning! Some parts of this product may contain substances that are harmful to the environment or dangerous and which may cause damage to the environment or health risks if disposed of incorrectly.

22 Additional information and contact details

ROGER TECHNOLOGY is the exclusive proprietor holder of all rights regarding this publication. ROGER TECHNOLOGY reserves the right to implement any modifications without prior notification. Copying, scanning or any alterations to this document are prohibited without express prior authorised from by ROGER TECHNOLOGY.

ROGER TECHNOLOGY reserves the right to modifying or perfecting the product, which will not imply a FW version change.

In the absence of an instruction manual revision, it is understood that these instructions hold good for this and for subsequent FW versions of the control unit.

This instruction manual and the warnings for the installer are given in printed form and are included in the box containing the product.

The digital version of this documentation (PDF) and any future updates are available from the reserved area of our website www.rogertechnology.com/B2B, in the Self Service section.

ROGER TECHNOLOGY CUSTOMER SERVICE:

business hours: Monday to Friday
08:00 to 12:00 - 13:30 to 17:30

Telephone no: +39 041 5937023

E-mail: service@rogertechnology.it

Skype: service_rogertechnology

To request support for any problems or for any other queries regarding the automation system, please compile the online form "REPAIRS" in the 'Self Service' area of our website www.rogertechnology.com/B2B.

23 Declaration of Conformity

I the undersigned, as acting legal representative of the manufacturer
Roger Technology - Via Botticelli 8, 31021 Bonisiolo di Mogliano V.to (TV)

hereby DECLARE that the appliance described below:

Description: Controller unit for automatic gates

Model: **EDGE1**

Is conformant with the legal requisites of the following directives:

- 2006/42/EC

- 2004/108/EU

- 2011/65/EC

and that all the standards and/or technical requirements indicated as follows have been applied:

EN 61000-6-3

EN 61000-6-2

Last two figures of year in which marking was applied C€ 17.

Place: Mogliano V.to

Date: 01-03-2017

Signature



1 Allgemeine Sicherheitshinweise



Achtung: Eine falsche Montage kann schwere Schäden zur Folge haben.

Lesen Sie die Anleitungen vor der Montage des Produktes aufmerksam durch.

Das vorliegende Installationshandbuch ist ausschließlich für Fachpersonal bestimmt.

ROGER TECHNOLOGY lehnt jede Haftung für Schäden, die durch unsachgemäßen oder nicht bestimmungsgemäßen, den Angaben dieses Handbuchs nicht entsprechenden Gebrauch verursacht werden, ab.

Die Montage, die elektrischen Anschlüsse und Einstellungen sind fachgerecht und unter Beachtung der geltenden Vorschriften durch qualifiziertes Personal auszuführen.

Vor Beginn der Montage ist der einwandfreie Zustand des Produkts zu überprüfen.

Am Versorgungsnetz einen allpoligen Schalter oder Trennschalter mit Öffnungsabstand der Kontakte von mindestens 3 mm einbauen.



Prüfen, ob sich vor der Elektroanlage ein geeigneter Fehlerstromschutzschalter und Überstromschutz befinden, unter Beachtung der technischen Regeln und der geltenden Normen.

Die Europäischen Richtlinien EN 12453 und EN 12445 legen die Mindestanforderungen an die Nutzungssicherheit von automatischen Türen und Toren fest. Insbesondere sehen sie die Nutzung der Begrenzung der Kräfte und der Sicherheitsvorrichtungen vor (Trittmatten, Lichtschranken, Totmann-Funktion usw.), welche die Anwesenheit von Personen oder Sachen erfassen, und das Anstoßen unter allen Bedingungen vermeiden.

Falls die Sicherheit der Anlage auf der Begrenzung der Aufprallkräfte beruht, muss geprüft werden, ob der Antrieb die entsprechenden Eigenschaften und Leistungen besitzt, um die geltenden Vorschriften einzuhalten.

Der Installateur muss die Aufprallkräfte messen und auf dem Steuergerät die Geschwindigkeits- und Drehmomentwerte wählen, mit denen die Tür bzw. das motorisierte Tor die von den Richtlinien EN 12453 und EN 12445 festgesetzten Vorschriften einhält.

Falls vorgeschrieben, den Antrieb an eine wirksame und den Sicherheitsnormen entsprechende Erdungsanlage anschließen.

Vor jeglichem Eingriff die Stromversorgung trennen. Auch eventuelle Pufferbatterien, sofern vorhanden, abklemmen. Bei Reparaturen oder Austausch der Produkte dürfen ausschließlich Originalersatzteile verwendet werden. Die Verpackungsmaterialien (Kunststoff, Polystyrol usw.) müssen sachgemäß entsorgt werden und dürfen nicht in Kinderhände gelangen, da sie eine Gefahrenquelle darstellen können.

2 Produktbeschreibung

Das Steuergerät **EDGE1** mit 36V kontrolliert sensorlos 1 oder 2 Brushless Motoren von ROGER für Anwendungen auf großen oder sehr schweren Torflügeln.

Es muss auf die Einstellung des Parameters A1 geachtet werden. Eine falsche Einstellung kann Funktionsstörungen des Antriebs verursachen.

Bei Installationen von Antrieben für Zweiflügeltore, den gleichen Motortyp für beide Flügel verwenden.

Die Geschwindigkeiten, die Verlangsamungen und die Verzögerungen beim Öffnen und Schließen je nach Art der Installation einstellen und auf die korrekte Überlagerung der Flügel achten.



Wir empfehlen die Verwendung von Zubehör, Steuer- und Sicherheitsvorrichtungen ROGER TECHNOLOGY. Insbesondere empfehlen wir, die Lichtschranken der Technologie **F4ES** oder **F4S** zu installieren.



3 Aktualisierungen Version P3.25

1. Par. 99 und Par. 10 des Motoren: BE20/200/HS, SMARTY5 / SMARTY7, SMARTY7R, SMARTY5R5, SMARTY4HS, BH23/252/HS, BR21/351/HS, BE20/400 hinzugefügt.
2. Es wurden Verlangsamungsauswahlwerte des SMARTY Motoren hinzugefügt.
3. Hinzufügen Par. 43 und 44 für alle SMARTY Motoren mit SMARTY / EMA installiert
4. Neue Alarm- / Warnfunktion **DF5E** hinzugefügt.

4 Technische Daten des Produkts

	EDGE1/BOX	EDGE1/115/BOX
VERSORGUNGSSPANNUNG	230 Vac \pm 10% 50 Hz	115 Vac \pm 10% 60 Hz
MAXIMAL VOM STROMNETZ AUFGENOMMENE LEISTUNG	600 W	
SICHERUNGEN	F1 = 20A (ATO257) Schutz des Kraft-Motor Stromkreis F2 = 4A (ATO257) Schutz Elektroschloss F3 = 3A (ATO257) Schutz der Zubehör Stromversorgung F4 = T2A (5x20 mm) Primärer Schutz Transformator	
ANSCHLIESSBARE MOTOREN	2	
STROMVERSORGUNG DES MOTORS	36 Vac , mit selbstschützendem Wechselrichter	
MOTORTYP	Bürstenloser Sinusmotor (ROGER BRUSHLESS)	
MOTORSTEUERUNG	feldorientiert (FOC), sensorlos	
NENNLEISTUNG MOTOR	60 W	
HÖCHSTLEISTUNG MOTOR	250 W	
HÖCHSTLEISTUNG BLINKLEUCHTE	25 W (24 Vdc)	
INTERVALLDAUER BLINKLEUCHTE	50%	
HÖCHSTLEISTUNG ZUGANGSBELEUCHTUNG	100 W 230 Vac - 40 W 24 Vac/dc (reiner Kontakt)	
LICHTLEISTUNG TOR GEÖFFNET	3 W (24 Vdc)	
MAXIMALE LEISTUNG ELEKTROSCHLOSS	15 W (12 Vdc)	
AUSGANGSLEISTUNG FÜR ZUBEHÖR	20 W 24 Vdc (750 mA)	
BETRIEBSTEMPERATUR	 -20°C  +55°C	
SCHUTZGRAD	IP54	
PRODUKTABMESSUNGEN	Abmessungen in mm 330x230x115 Gewicht: 3,9 kg	



Die Summe der Stromaufnahmen aller angeschlossenen Zubehöreile darf nicht die, in der Tabelle angegebenen, maximalen Leistungsdaten überschreiten. Die Daten werden NUR mit Original-Zubehör von ROGER TECHNOLOGY garantiert. Die Verwendung von nicht Original-Zubehör kann zu Funktionsstörungen führen. ROGER TECHNOLOGY übernimmt keine Haftung bei falschen oder nicht geeigneten Installationen.

Alle Anschlüsse sind durch Sicherungen geschützt, siehe Tabelle. Die Zugangsbeleuchtung erfordert eine externe Sicherung.

5 Beschreibung der Anschlüsse

In **Abbildung 1-2** ist das Anschlussschema dargestellt.

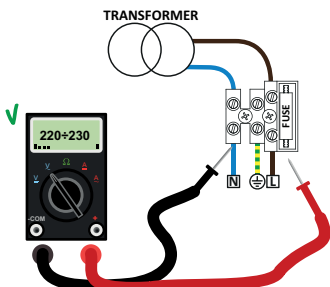

Mit einem Tester die Spannung in Volt des primären Netzanschlusses prüfen. Um die ordnungsgemäße Funktion der Brushless-Antriebe sicherzustellen, muss die primäre Versorgungsspannung 230 Vac (115 Vac) \pm 10% betragen.

Wenn die gemessene Spannung schwankt oder nicht den oben angegebenen Werten entspricht, arbeitet die Automatik NICHT effizient.

5.1 Elektrische Anschlüsse

ANSCHLUSS NETZSPANNUNG - STEUERGERÄT

Stromversorgung 230 Vac ±10% (115 Vac ±10% **EDGE1/115/BOX**)

ANSCHLUSS STEUERGERÄT - MOTOREN

	KABELLÄNGE	
	1±10 m	10±30 m
Motor 1	3x2,5 mm ²	3x4 mm ²
Motor 2	3x2,5 mm ²	3x4 mm ²

ANSCHLUSS STEUERGERÄT - ZUBEHÖR

	KABELLÄNGE = 1±20 m
Lichtschranken - Sender	4x0,5 mm ²
Lichtschranken - Empfänger	2x0,5 mm ²
numerische Tastatur H85/TDS - H85/TTD (Anschluß Steuergerät and die H85/DEC-H85/DEC2 Steuerung)	3x0,5 mm ²
Schlüssel-Wählschalter R85/60	3x0,5 mm ²

ANSCHLUSS STEUERGERÄT - BLINKLEUCHTEN

LED Stromversorgung 24 Vdc (25 W max, Intervalldauer 50%)	2x1 mm ² (max 10 m)
---	-----------------------------------

ANSCHLUSS STEUERGERÄT - KONTROLLEUCHTEN SCHWINGTOR OFFEN

	KABELLÄNGE
Stromversorgung 24 Vdc (3 W max)	1±20 m 2x0,5 mm ²

ANSCHLUSS STEUERGERÄT - ZUGANGSBELEUCHTUNG

	KABELLÄNGE
Stromversorgung 230 Vac (100 W)	1±20 m 2x1 mm ²

ANSCHLUSS STEUERGERÄT - ANTENNE

Kabeltyp RG58	max 10 m
---------------	----------

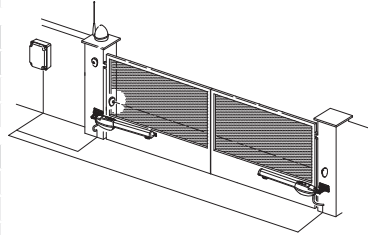

EMPFehlungen: Im Falle neuer Installationen empfehlen wir Ihnen, Kabel für die Verbindung zwischen dem Motor und dem Steuergerät von 3x2,5 mm² bis 10 m zu verwenden.

Im Falle schon vorhandener Installationen empfehlen wir, den Querschnitt und den (guten) Zustand der Kabel zu überprüfen.

ACHTUNG: Alte Kabel oder Kabel aus veraltetem Material, vor allem mit Querschnitten von 3x1,5 mm², könnten die Effizienz des digitalen Brushless-Motors reduzieren.

HINWEIS: Es wird empfohlen KEINE Kabel mit Querschnitt 3x1,5 mm² zu verwenden.

DE

	BESCHREIBUNG
	Spannung Netzanschluss 230 V ac ±10% 50 Hz. (EDGE1/115/BOX : 115 Vac ± 10% 60Hz). Sicherung 5x20 T2A.
	Sekundäreingang des Transformators für die Stromversorgung des Motors mit 26 V AC (SEC1) und für die Versorgung der Logikkomponenten und der Peripheriegeräte mit 19 V AC (SEC2). ANMERKUNG: Die Verkabelung erfolgt werkseitig von ROGER TECHNOLOGY.
X-Y-Z 	Anschluss an den bürstenlosen Motor 1 ROGER. Achtung! Wenn der Motor in die entgegengesetzte Richtung dreht, braucht man nur zwei Drähte eines beliebigen Motoranschlusses zu vertauschen. Die Anschlüsse von Abb. 1 kontrollieren.
Z-Y-X 	Anschluss an den bürstenlosen Motor 2 ROGER. Achtung! Wenn der Motor in die entgegengesetzte Richtung dreht, braucht man nur zwei Drähte eines beliebigen Motoranschlusses zu vertauschen. Die Anschlüsse von Abb. 1 kontrollieren.
BATTERY 	Anschluss an den Akkusatz B71/BCHP (siehe Abb. 7) i Für weitere Informationen wird auf die Betriebsanleitung B71/BCHP verwiesen.

6 Funktionstasten und Display

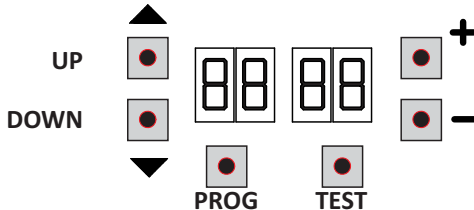

TASTE	BESCHREIBUNG
UP ▲	Nächster Parameter
DOWN ▼	Vorhergehender Parameter
+	Erhöhung des Parameterwerts um 1
-	Verringerung des Parameterwerts um 1
PROG	Lernlauf
TEST	Aktivierung TEST-Modus

- Die Tasten UP ▲ und/oder DOWN ▼ drücken, um den zu bearbeitenden Parameter anzuzeigen.
- Die Tasten + und - drücken, um den Wert des Parameters zu ändern. Der Wert beginnt zu blinken.
- Wenn man die Taste + oder die Taste - gedrückt hält, erfolgt ein Schnelldurchlauf der Werte, womit man die Änderung schneller durchführen kann.
- Um den eingestellten Wert zu speichern, einige Sekunden warten oder mit den Tasten UP ▲ oder DOWN ▼ auf einen anderen Parameter wechseln. Das Display blinkt schnell und zeigt damit die Speicherung der neuen Einstellung an.
- Die Änderung der Werte ist nur bei stehendem Motor möglich. Die Parameter können immer durchsucht werden.

7 Einschalten oder Inbetriebnahme

Das Steuergerät mit Strom versorgen.

Auf dem Display erscheint für kurze Zeit die Firmware-Version des Steuergeräts.
Installierte Version P3.25.

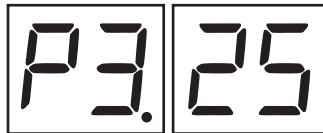

Gleich darauf zeigt das Display den Status der Befehle und Sicherheitseinrichtungen an. Siehe Kapitel 8.

8 Funktion Display

8.1 Parameter-Anzeigemodus

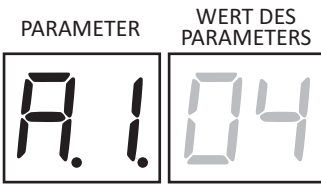

Eine genaue Beschreibung der Parameter befindet sich in Kapitel 11.

8.2 Anzeige des Status von Befehlen und Sicherheitseinrichtungen

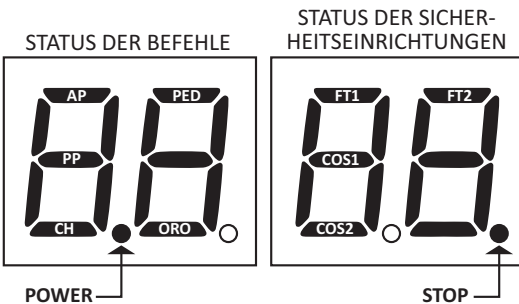

STATUS DER BEFEHLE:

Die Anzeigen der Befehle (Segmente **AP** = Öffnen, **PP** = Schrittbetrieb, **CH** = Schließen, **PED** = Teilöffnung, **ORO** = Uhr) sind normalerweise ausgeschaltet. Sie schalten sich bei Erhalt eines Befehls ein (Beispiel: Wenn ein Befehl zum Schrittbetrieb gegeben wird, schaltet sich das Segment **PP** ein).

STATUS DER SICHERHEITSEINRICHTUNGEN:

Die Anzeigen der Sicherheitsvorrichtungen (Segmente **FT1/FT2**=Lichtschanke, **COS1/COS2**=Sicherheitsleiste, oder der Punkt **STOP**) sind normalerweise eingeschaltet. Sollten sie ausgeschaltet sein bedeutet dies, dass sie im Alarmzustand oder nicht angeschlossen sind.

Wenn sie blinken bedeutet das, dass sie durch einen speziellen Parameter deaktiviert wurden.

8.3 TEST-Modus

Der TEST-Modus ermöglicht die Sichtprüfung der Aktivierung der Befehle und Sicherheitseinrichtungen. Der Modus wird aktiviert, indem man bei abgeschaltetem Antrieb die Taste TEST drückt. Wenn sich das Tor bewegt, bewirkt die Taste TEST einen STOPP. Der darauffolgende Druck aktiviert den TEST-Modus. Die Blinkleuchte und die Kontrollleuchte Tor offen schalten sich bei jeder Aktivierung einer Steuerung oder einer Sicherheitseinrichtung eine Sekunde lang ein.

Das Display zeigt auf der linken Seite 5 s lang den Status der Befehle an (AP, CH, PP, PE, OR), allerdings NUR, wenn sie aktiv sind.

Wenn man beispielsweise den Befehl Öffnen aktiviert, erscheint am Display AP:

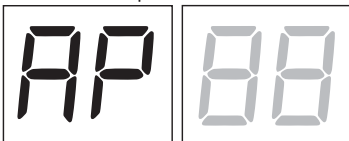

Das Display zeigt auf der rechten Seite den Status der Sicherheitseinrichtungen/Eingänge an. Die Zahl der Klemme der Sicherheitseinrichtung in Alarm blinkt.

Beispiel: STOPP-Kontakt in Alarm.

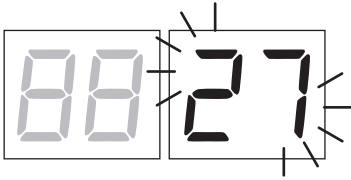

00	Keine Sicherheitseinrichtung in Alarm.
27	STOPP aktiv.
25	Sicherheitsleiste COS1.
24	Sicherheitsleiste COS2.
23	Lichtschanke FT1.
22	Lichtschanke FT2.
data	Parameter 71 wurde geändert. Die Taste PROG drücken, bis am Display <i>PPP-</i> erscheint und den Lernlauf wiederholen (siehe Kapitel 9).

HINWEIS: Wenn einer oder mehrere Kontakte offen sind, öffnet und/oder schließt sich das Tor nicht.

Wenn mehr als eine Sicherheitseinrichtung in Alarm ist, erscheint nach Beheben des Problems der ersten der Alarm der zweiten und so weiter.

Um den Test-Modus zu unterbrechen, erneut die Taste TEST drücken.

Nach 10 s Untätigkeit kehrt das Display zur Anzeige des Status von Befehlen und Sicherheitseinrichtungen zurück.

8.4 Standby-Modus

Der Modus wird nach 30 Min. Untätigkeit aktiviert. Die POWER-LED blinkt langsam.

Um das Steuergerät wieder zu aktivieren, eine der Tasten UP ▲, DOWN ▼, +, = drücken.

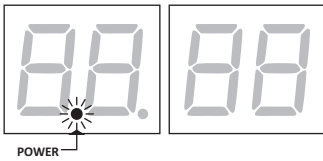



















9 Lernlauf

i Für einen korrekten Betrieb muss erneut ein Lernlauf durchgeführt werden.

9.1 Zunächst

1. Das installierte Modell des Antriebs mit dem Parameter $R1$ auswählen.

LEGENDE:  HIGH SPEED Motor  UMKEHRENDER Motor

AUSWAHL	MODELL	ART MOTOR	KONFIGURATIONEN
R1 01	BE20/200/HS 		-
R1 02	Serie BR20 	-	-
R1 03	BH23/282 	-	-
R1 04	Serie BR21 	-	-
R1 05	SMARTY5 	-	Wenn SMARTY/EMA installiert ist, 71 01 einstellen. HINWEIS: Bei jeder Veränderung des Parameters zeigt das Display die Meldung für die Anforderung der Positionsdaten an dRtR . Die Taste PROG drücken, bis am Display APP- erscheint und den Lernlauf wiederholen (siehe Kapitel 9.2).
	SMARTY7 		
R1 06	SMARTY7R 		64 01 und 71 01 einstellen HINWEIS: Bei jeder Veränderung des Parameters zeigt das Display die Meldung für die Anforderung der Positionsdaten an dRtR . Die Taste PROG drücken, bis am Display APP- erscheint und den Lernlauf wiederholen (siehe Kapitel 9.2).
R1 07	SMARTY5R5 		64 01 und 71 01 einstellen HINWEIS: Bei jeder Veränderung des Parameters zeigt das Display die Meldung für die Anforderung der Positionsdaten an dRtR . Die Taste PROG drücken, bis am Display APP- erscheint und den Lernlauf wiederholen (siehe Kapitel 9.2).
R1 08	SMARTY4HS 		Wenn SMARTY/EMA installiert ist, 71 01 einstellen HINWEIS: Bei jeder Veränderung des Parameters zeigt das Display die Meldung für die Anforderung der Positionsdaten an dRtR . Die Taste PROG drücken, bis am Display APP- erscheint und den Lernlauf wiederholen (siehe Kapitel 9.2).
R1 09	BH23/252/HS 		-
R1 10	BR21/351/HS 		-
R1 11	BE20/400 	-	-

DE

2. Die Zahl der installierten Motoren mit dem Parameter 70 auswählen. Der Parameter ist werkseitig für zwei Motoren eingestellt.

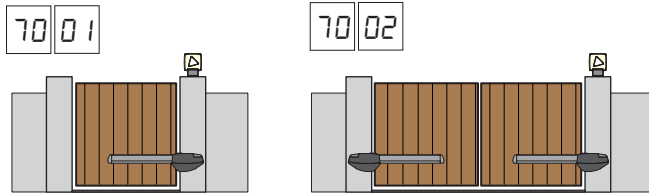

3. Sicherstellen, die Totmann-Funktion (A7 00) nicht aktiviert zu haben.

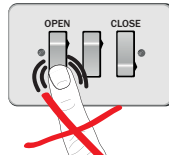

4. Die mechanischen Toranschläge sowohl beim Öffnen als auch beim Schließen einbauen.

5. Das Tor in die Schließstellung bringen. Die Torflügel müssen an den mechanischen Anschlägen anliegen.

6. Die Taste **TEST** drücken (siehe TEST-Modus im Kapitel 8) und den Status der Befehle und der Sicherheitseinrichtungen überprüfen. Wenn die Sicherheitseinrichtungen nicht installiert sind, den Kontakt überbrücken oder sie über den entsprechenden Parameter deaktivieren (50, 51, 53, 54, 73 und 74).

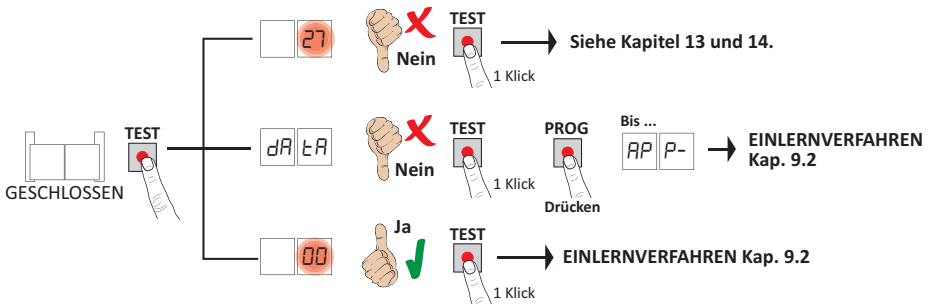

9.2 Einlernverfahren

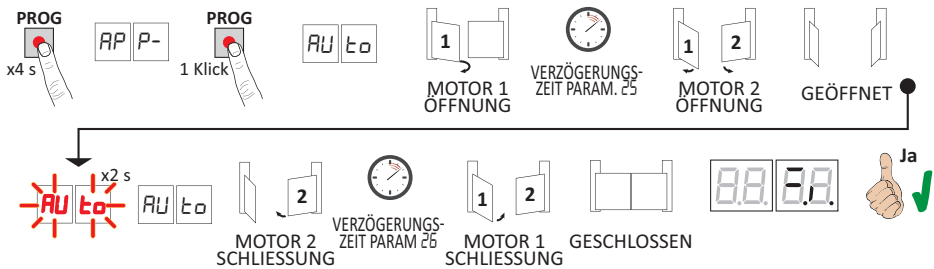

- Die Taste **PROG** 4 s lang drücken, am Display erscheint **AP P-**.
- Erneut die Taste **PROG** drücken. Am Display erscheint **AU t0**.
- **MOTOR 1** beginnt sich langsam zu öffnen.
- Nach der vom Parameter **t5** eingestellten Verzögerungszeit (werkseitig ist er auf 3 s eingestellt) beginnt der **MOTOR 2** eine Öffnungsbewegung.
- Bei Erreichen des mechanischen Öffnungsanschlags hält das Tor kurz an. Am Display blinkt **AU t0** 2 s lang.
- Wenn **AU t0** am Display wieder fest eingeschaltet ist, schließt zuerst der **MOTOR 2** und nach der vom Parameter **t6** eingestellten Verzögerungszeit (werkseitig auf 5 s eingestellt) schließt der **MOTOR 1** bis die mechanischen Schließanschläge erreicht sind.

Wenn der Lernlauf korrekt abgeschlossen wurde, geht das Display in den Anzeigemodus Befehle und Sicherheitseinrichtungen über.

Wenn am Display die folgenden Fehlermeldungen erscheinen, das Einlernverfahren wiederholen:

- **AP PE**: Fehler beim Einlernen. Die Taste **TEST** drücken, um den Fehler zu löschen und die Sicherheitseinrichtung in Alarm zu prüfen.
- **AP PL**: Fehler der Länge des Torlaufs. Die Taste **TEST** drücken, um den Fehler zu löschen und sicherstellen, dass beide Flügel vollständig geschlossen sind, bevor ein neues Einlernverfahren durchgeführt wird.



Für weitere Informationen, siehe Kapitel 14 "Meldung von Alarmen und Störungen".

10 Index der Parameter

PARAM.	STANDARD- WERTE	BESCHREIBUNG	SEITE
R1	Siehe KAP. 11	Auswahl des Antriebsmodells	85
R2	00	Automatisches Schließen nach Ablauf der Pausenzeit (bei vollständig geöffnetem Tor)	85
R3	00	Automatische Schließung nach einem Stromausfall (Blackout)	85
R4	00	Funktionsauswahl Steuerbefehl Schrittbetrieb (PP)	85
R5	00	Vorblinken	86
R6	00	Wohnanlagebetrieb auf Befehl zur Teilöffnung (PED)	86
R7	00	Aktivieren des Totmannbetriebs.	86
R8	00	Kontrollleuchte Schwingtor offen / Funktion Lichtschrankentest und "battery saving"	86
R9	04	Einstellung der Verlangsamung MOTOR 1 beim Öffnen (sichtbar wenn R101, R105, R106, R107, R108, R109, R110, R111)	86
10	04	Einstellung der Verlangsamung MOTOR 2 beim Öffnen (sichtbar wenn R101, R105, R106, R107, R108, R109, R110, R111)	86
11	04	Einstellung der Verlangsamung MOTOR 1 beim Öffnen und Schließen	86
11	04	Einstellung der Verlangsamung MOTOR 1 beim Schließen (sichtbar wenn R101, R105, R106, R107, R108, R109, R110, R111)	86
12	04	Einstellung der Verlangsamung MOTOR 2 beim Öffnen und Schließen	86
12	04	Einstellung der Verlangsamung MOTOR 2 beim Schließen (sichtbar wenn R101, R105, R106, R107, R108, R109, R110, R111)	86
13	10	Einstellung Positionskontrolle FLÜGEL 1	87
14	10	Einstellung Positionskontrolle FLÜGEL 2	87
15	99	Einstellung Teilöffnung (%)	87
19	00	Einstellung des vorzeitigen Anhaltens von MOTOR 1 am Öffnungsanschlag	87
20	00	Einstellung des vorzeitigen Anhaltens von MOTOR 2 am Öffnungsanschlag	87
21	30	Einstellung der automatischen Schließzeit	87
22	00	Aktivierung der Öffnungsverwaltung mit Deaktivierung der automatischen erneuten Schließung	87
25	03	Einstellung der Verzögerungszeit des MOTORS 2 beim Öffnen	87
26	05	Einstellung der Verzögerungszeit des MOTORS 1 beim Schließen	87
27	03	Einstellung der Umkehrzeit nach Auslösung der Sicherheitsleiste oder Erkennung von Hindernissen (Quetschschutz).	87
28	00	Auswahl Modus Elektroschloss	88
29	00	Aktivierung Elektroschloss	88
30	07	Einstellung Motordrehmoment	88
31	15	Einstellung der Empfindlichkeit der Aufprallkraft auf Hindernissen MOTOR 1	88
32	15	Einstellung der Empfindlichkeit der Aufprallkraft auf Hindernissen MOTOR 2	88
33	10	Einstellung Motordrehmoment des MOTORS 2	88
34	08	Einstellung Beschleunigung zu Beginn der Öffnungs- und Schließenbewegung MOTOR 1	88
35	08	Einstellung Beschleunigung zu Beginn der Öffnungs- und Schließenbewegung MOTOR 2	88
38	00	Aktivierung der Entriegelung (Druckstoß)	89
40	04	Einstellung Öffnungsgeschwindigkeit (%)	89
41	04	Einstellung Schließungsgeschwindigkeit (%)	89
43	00	Einstellung des Annäherungswegs beim Öffnen MOTORS 1 / MOTORS 2 (Nur für SMARTY Series mit SMARTY / EMA aktiviert)	89
44	00	Einstellung des Annäherungswegs beim Schließen MOTORS 1 / MOTORS 2 (Nur für SMARTY Series mit SMARTY / EMA aktiviert)	89

PARAM.	STANDARD- WERTE	BESCHREIBUNG	SEITE
49	01	Einstellung der Zahl der Versuche des automatischen Wiederschließens nach Auslösen der Sicherheitsleiste oder Erkennung eines Hindernisses (Quetschschutz)	89
50	00	Einstellung Funktionsweise der Lichtschanke beim Öffnen (FT1)	89
51	02	Einstellung Funktionsweise der Lichtschanke beim Schließen (FT1)	89
52	01	Funktionsweise der Lichtschanke (FT1) bei geschlossenem Tor	89
53	00	Einstellung Funktionsweise der Lichtschanke beim Öffnen (FT2)	89
54	00	Einstellung Funktionsweise der Lichtschanke beim Schließen (FT2)	90
55	01	Funktionsweise der Lichtschanke (FT2) bei geschlossenem Tor	90
56	00	Aktivierung Schließbefehl 6 s nach Auslösen der Lichtschanke (FT1-FT2)	90
57	00	Auswahl der Kontaktart (Öffnerkontakt oder 8k2 Ohm) an den Eingängen FT1/FT2/ST	90
58	00	Auswahl des Fotozellen-Testtyps am Eingang FT1	90
59	00	Auswahl des Fotozellen-Testtyps am Eingang FT2	90
64	 00	Verwaltung der Umkehrbarkeit des Motors (nur UMKEHRBARER SMARTY)	90
65	05	Einstellung des Anhaltewegs des Motors	91
70	02	Auswahl der Anzahl installierter Motoren	91
71	00	Aktivierung des Absolut-Encoders (nur Antriebe der Serie SMARTY)	91
73	03	Konfiguration Sicherheitsleiste COS1	91
74	00	Konfiguration Sicherheitsleiste COS2	91
76	00	Konfiguration 1. Funkkanal (PR1)	91
77	01	Konfiguration 2. Funkkanal (PR2)	91
78	00	Konfiguration Einschaltdauer Blinkleuchte	91
79	60	Auswahl Funktionsweise Zugangsbeleuchtung	92
80	00	Konfiguration Uhr Kontakt	92
81	00	Aktivierung der garantierten Schließung/Öffnung	92
82	03	Einstellung Aktivierungszeit der garantierten Schließung/Öffnung	92
85	02	Verwaltung der Leistungen im Batteriebetrieb	92
86	00	Freigabe der Aktivierung der regelmäßigen Wartung	93
87	00	Einstellung des Stundenzählers für die Aktivierung der regelmäßigen Wartung	93
90	00	Wiederherstellung der Werkseinstellungen	93
n0	01	HW-Version	93
n1	23	Herstellungsjahr	93
n2	45	Herstellungswoche	93
n3	67	Seriennummer	93
n4	89		93
n5	01		93
n6	23	FW-Version	93
a0	01	Anzeige Bewegungszähler	93
a1	23		93
h0	01	Anzeige Stundenzähler Bewegung	94
h1	23		94
d0	01	Anzeige Zähler Einschalttage des Steuergeräts	94
d1	23		94
P1	00	Password	94
P2	00		94
P3	00		94
P4	00		94
CP	00	Password ändern	94

11 Menü Parameter

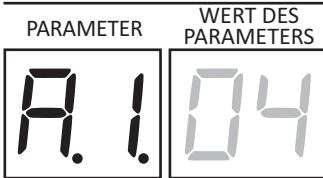

A104	Auswahl des Antriebsmodells
ACHTUNG! Eine falsche Einstellung kann Funktionsstörungen des Antriebs verursachen. ANMERKUNG: Im Falle der Rücksetzung auf die werkseitigen Standardparameter, muss der Wert des Parameters von Hand neu eingestellt werden.	
01	Baureihe BE20/200/HS - SELBSTHEMMENDER Antrieb <i>HIGH SPEED</i> .
02	Baureihe BR20 - SELBSTHEMMENDER Antrieb.
03	Baureihe BH23 - Getriebemotor mit Gelenkarm, SELBSTHEMMENDER .
04	Baureihe BR21 - Unterflurantrieb, SELBSTHEMMENDER .
05	SMARTY 5 oder SMARTY 7 SELBSTHEMMENDER Antrieb.
06	SMARTY 7R - UMKEHRENDER Antrieb. ACHTUNG: 64 01 und 71 01 einstellen.
07	SMARTY 5R5 - UMKEHRENDER Antrieb. ACHTUNG: 64 01 und 71 01 einstellen.
08	SMARTY 4HS - SELBSTHEMMENDER Antrieb <i>HIGH SPEED</i> .
09	BH23/252/HS - Getriebemotor mit Gelenkarm, SELBSTHEMMENDER HIGH SPEED
10	BR21/351/HS - Unterflurantrieb, SELBSTHEMMENDER HIGH SPEED
11	BE20/200/HS - SELBSTHEMMENDER Antrieb.

A200	Automatische Schließung nach Auslösen nach der Pausenzeit (bei vollständig geöffnetem Tor)
00	Deaktiviert.
01-15	Von 1 bis 15. Anzahl der Schließversuche nach Auslösen der Lichtschranke. Nach Ablauf der Zahl der eingestellten Versuche bleibt das Tor offen.
99	Das Tor versucht unbegrenzt zu schließen.

A300	Automatische Schließung nach einem Stromausfall (Blackout)
00	Deaktiviert. Bei Rückkehr der Stromversorgung schließt das Tor nicht.
01	Aktiviert. Wenn das Schwingtor NICHT vollständig geöffnet ist, schließt es bei Rückkehr der Stromversorgung nach einer Vorblinkzeit von 5 s (unabhängig von dem im Parameter A5 eingestellten Wert). Das Wiederschließen erfolgt im Modus "Position korrigieren" (siehe Kapitel 17-18).

A400	Funktionsauswahl Steuerbefehl Schrittbetrieb (PP)
00	Öffnet-Stopp-Schließt-Stopp-Öffnet-Stopp-Schließt...
01	Wohnanlagebetrieb: Das Tor öffnet und schließt nach der eingestellten Zeit für die automatische Schließung. Die Zeit der automatischen Schließung beginnt von vorne, wenn ein neuer Steuerbefehl zum Schrittbetrieb gegeben wird. Während der Öffnung wird der Befehl Schrittbetrieb ignoriert. Dies ermöglicht es dem Tor, sich ganz zu öffnen und die ungewünschte Schließung zu vermeiden. Wenn die automatische Schließung deaktiviert ist (A2 00), aktiviert die Wohnanlagefunktion automatisch einen Schließversuch A2 01
02	Wohnanlagebetrieb: Das Tor öffnet und schließt nach der eingestellten Zeit für die automatische Schließung. Die Zeit der automatischen Schließung beginnt NICHT von vorne, wenn ein neuer Steuerbefehl zum Schrittbetrieb gegeben wird. Während der Öffnung wird der Befehl Schrittbetrieb ignoriert. Dies ermöglicht es dem Tor, sich ganz zu öffnen und die ungewünschte Schließung zu vermeiden. Wenn die automatische Schließung deaktiviert ist (A2 00), aktiviert die Wohnanlagefunktion automatisch einen Schließversuch A2 01
03	Öffnet-Schließt-Öffnet-Schließt.
04	Öffnet-Schließt-Stopp-Öffnet.

A5 00	Vorblinken
00	Deaktiviert. Die Blinkleuchte schaltet sich während der Öffnungs- und Schließbewegung ein.
0 1- 10	Von 1 bis 10 s Vorblinkzeit vor jeder Bewegung.
99	5 s Vorblinkzeit vor der Schließbewegung.

A6 00	Wohnanlagebetrieb auf Befehl zur Teilöffnung (PED)
00	Deaktiviert. Das Tor öffnet sich teilweise im Schrittbetrieb: Öffnet-Stopp-Schließt-Stopp-Öffnet...
0 1	Aktiviert. Während der Öffnung wird der Befehl Teilbetrieb (PED) ignoriert.

A7 00	Aktivieren des Totmannbetriebs.
00	Deaktiviert.
0 1	Aktiviert. Das Tor funktioniert, indem man die Bedienelemente "Öffnet" (AP) oder "Schließt" (CH) gedrückt hält. Bei Loslassen des Bedienelements hält das Tor an.

A8 00	Kontrollleuchte Schwingtor offen / Funktion Lichtschrankentest und "battery saving"
00	Die Kontrollleuchte ist bei geschlossenem Tor ausgeschaltet. Dauerhaft eingeschaltet während der Bewegungen und wenn das Tor geöffnet ist.
0 1	Die Kontrollleuchte blinkt langsam während der Öffnungsbewegung. Sie schaltet sich dauerhaft ein, wenn das Tor ganz geöffnet ist. Sie blinkt schnell während der Schließbewegung. Wenn das Tor in einer Zwischenposition stillsteht, schaltet sich die Kontrollleuchte zweimal alle 15 s aus.
0 2	Auf 02 einstellen, wenn der Ausgang SC als Lichtschrankentest verwendet wird. Siehe Abb. 5. HINWEIS: Die Art des Fotozellentests kann über die Parameter 58 und 59 gewählt werden.
0 3	Auf 03 einstellen, wenn der Ausgang SC als "Batteriesparbetrieb" verwendet wird. Siehe Abb. 6. Wenn das Tor ganz geöffnet oder ganz geschlossen ist, deaktiviert das Steuergerät die an die Klemme SC angeschlossenen Geräte, um den Batterieverbrauch zu reduzieren.
0 4	Auf 03 einstellen, wenn der Ausgang SC als "Batteriesparbetrieb" und Lichtschrankentest verwendet wird. Siehe Abb. 6. HINWEIS: Die Art des Fotozellentests kann über die Parameter 58 und 59 gewählt werden.

Die Parameter sind NUR sichtbar einstellbar, wenn:

PARAMETER	A1 01 BE20/200/HS	A1 05 SMARTY5-7	A1 06 SMARTY7R	A1 07 SMARTY5R5	A1 08 SMARTY4/HS	A1 09 BH23/252/HS	A1 10 BR21/351/HS	A1 11 BE20/400
SMARTY/EMA	7 1 0 1 = AKTIVIERT							

A9 04	Einstellung der Verlangsamung des MOTORS 1 beim der ÖFFNUNGSBEWEGUNG
10 04	Einstellung der Verlangsamung des MOTORS 2 beim der ÖFFNUNGSBEWEGUNG
0 1-05(*)	0 1= das Tor verlangsamt in der Nähe des mechanischen Anschlags und des Endschalters (falls installiert) ... 0 5= das Tor verlangsamt weit vor dem mechanischen Anschlag und dem Endschalter (falls installiert). (*) 10 für Automatisierungssysteme der SMARTY-Serie

WENN Parameter A9 und 10 sichtbar einstellbar sind, dann :

11 04	Einstellung der Verlangsamung des MOTORS 1 beim der SCHLIESSBEWEGUNG
12 04	Einstellung der Verlangsamung des MOTORS 2 beim der SCHLIESSBEWEGUNG
0 1-05(*)	0 1= das Tor verlangsamt in der Nähe des mechanischen Anschlags und des Endschalters (falls installiert) ... 0 5= das Tor verlangsamt weit vor dem mechanischen Anschlag und dem Endschalter (falls installiert). (*) 10 für Automatisierungssysteme der SMARTY-Serie

11 04	Einstellung der Verlangsamung des MOTORS 1 beim der Öffnungs- und Schließbewegung
12 04	Einstellung der Verlangsamung des MOTORS 2 beim der Öffnungs- und Schließbewegung
0 1-05	01= das Tor verlangsamt in der Nähe des mechanischen Anschlags und des Endschalters (falls installiert) ... 05= das Tor verlangsamt weit vor dem mechanischen Anschlag und dem Endschalter (falls installiert).

13 10	<p>Einstellung Positionskontrolle FLÜGEL 1 wenn vollständig geöffnet / geschlossen ist</p> <p>Der gewählte Wert muss die korrekte Öffnung/Schließung des FLÜGELS 1 bei Erreichen des mechanischen Anschlags beim Öffnen und Schließen gewährleisten. Die Positionskontrolle des FLÜGELS 1 wird von der Motordrehzahl in Bezug zum Untersetzungsverhältnis des Motors gesteuert.</p> <p>Achtung! Zu niedrige Werte führen zur Umkehr der Bewegung am Öffnungs.</p> <p>ANMERKUNG: Bei den Torantrieben BR21, wenn der Flügel die vollständig geschlossene Position erreicht, den inneren mechanischen Anschlag so regeln, dass der Hebel des Getriebemotors sich um wenige Millimeter bewegen kann.</p>
14 10	<p>Einstellung Positionskontrolle FLÜGEL 2 wenn vollständig geöffnet / geschlossen ist</p> <p>Der gewählte Wert muss die korrekte Öffnung/Schließung des FLÜGELS 2 bei Erreichen des mechanischen Anschlags beim Öffnen und Schließen gewährleisten. Die Positionskontrolle des FLÜGELS 2 wird von der Motordrehzahl in Bezug zum Untersetzungsverhältnis des Motors gesteuert.</p> <p>Achtung! Zu niedrige Werte führen zur Umkehr der Bewegung am Schließanschlag.</p> <p>ANMERKUNG: Bei den Torantrieben BR21, wenn der Flügel die vollständig geschlossene Position erreicht, den inneren mechanischen Anschlag so regeln, dass der Hebel des Getriebemotors sich um wenige Millimeter bewegen kann.</p>
0 1-20	Motorumdrehungen (0 1 = Minimum / 20 = Maximum).
15 99	<p>Einstellung Teilöffnung (%)</p> <p>ANMERKUNG: Bei den Installationen mit zwei Torflügeln ist werkseitig die vollständige Öffnung des FLÜGELS 1 eingestellt. Bei den Torantrieben mit einem Torflügel ist der Parameter auf 50% der Gesamtöffnung eingestellt.</p>
15-99	von 15% bis 99% des gesamten Torlaufs.
19 00	Einstellung des vorzeitigen Anhaltens des FLÜGELS 1 beim Öffnen
20 00	Einstellung des vorzeitigen Anhaltens des FLÜGELS 2 beim Öffnen
00	Der Torflügel hält am Öffnungsanschlag an.
0 1-25	von 1 bis 25 Motordrehungen des vorzeitigen Anhaltens des Flügels vor der vollständigen Öffnung.
21 30	<p>Einstellung der automatischen Schließzeit</p> <p>Die Zählung beginnt bei offenem Tor und dauert die eingestellte Zeit. Nach Ablauf dieser Zeit schließt das Tor automatisch. Die Auslösung der Lichtschranken lässt die Zählung der Zeit von vorne beginnen.</p> <p>ACHTUNG: Bei dauerhafter Aktivierung des Öffnungsbefehls ist die automatische erneute Schließung nicht möglich; die Zeitzählung der automatischen erneuten Schließung beginnt wieder bei Loslassen des Öffnungsbefehls.</p>
00-90	von 00 bis 90 s Pause.
92-99	von 2 bis 9 Min. Pause.
22 00	<p>Aktivierung der Öffnungsverwaltung mit Deaktivierung der automatischen erneuten Schließung.</p> <p>Die aktivierte Deaktivierung der automatischen erneuten Schließung gilt nur für den über den Parameter ausgewählten Befehl. Beispiel: Bei Einstellung 220 1 ist nach einem AP-Befehl die automatische erneute Schließung deaktiviert, nach den Befehlen PP und PED wird die automatische erneute Schließung hingegen aktiviert.</p> <p>HINWEIS: Ein Befehl aktiviert ein Manöver in der Sequenz Öffnen-Stopp-Schließen oder Schließen-Stopp-Öffnen.</p>
00	Deaktiviert.
0 1	Ein AP-Befehl (Öffnung) aktiviert das Öffnungsmanöver. Bei einem komplett offenen Tor ist die automatische erneute Schließung deaktiviert. Ein nachfolgender Befehl aktiviert das Schließmanöver.
02	Ein Schrittbetrieb-Befehl (PP) aktiviert das Öffnungsmanöver. Bei einem komplett offenen Tor ist die automatische erneute Schließung deaktiviert. Ein nachfolgender Schrittbetrieb-Befehl (PP) aktiviert das Schließmanöver.
03	Ein PED-Befehl (teilweise Öffnung) aktiviert die teilweise Öffnung. Die erneute automatische Schließung ist deaktiviert. Ein nachfolgender PED-Befehl (teilweise Öffnung) aktiviert das Schließmanöver.
25 03	<p>Einstellung der Verzögerungszeit (Phasenverschiebung) beim Öffnen des MOTORS 2</p> <p>Beim Öffnen startet der MOTOR 2 mit einer Verzögerung zum MOTOR 1, die eingestellt werden kann.</p>
00- 10	von 0 bis 10 s.
26 05	<p>Einstellung der Verzögerungszeit (Phasenverschiebung) beim Schließen des MOTORS 1</p> <p>Beim Schließen startet der MOTOR 1 mit einer Verzögerung zum MOTOR2, die eingestellt werden kann.</p>
00- 30	von 0 bis 30 s.
27 03	<p>Einstellung der Umkehrzeit nach Auslösung der Sicherheitsleiste oder Erkennung von Hindernissen (Quetschschutz).</p> <p>Regelt die Zeit der Umkehrbewegung nach Auslösung der Sicherheitsleiste oder des Systems zur Erkennung von Hindernissen.</p>
00- 60	von 0 bis 60 s.

28 00	Auswahl Modus Elektroschloss
00	Elektroschloss vom Typ normalerweise NICHT gespeist (wird nur zu Beginn der Öffnung für 3 s gespeist). HINWEIS: Elektroschloss wird durch den Parameter 29 erzogen.
01	Elektrosperre Typ "Saugnapf" (normalerweise gespeist wenn das Tor vollständig geschlossen ist). Nicht gespeist bei sich bewegendem Tor.
02	Elektrosperre Typ "Saugnapf" (normalerweise gespeist wenn das Tor vollständig geöffnet oder vollständig geschlossen ist). Nicht gespeist bei sich bewegendem Tor.
29 00	Aktivierung Elektroschloss
00	Deaktiviert.
01	Aktiviert. Wenn der FLÜGEL 1 in die Nähe des Schließanschlages gelangt, aktiviert das Steuergerät den MOTOR 1 auf eine höhere Geschwindigkeit, um das Einhängen des Elektroschlusses zu ermöglichen.
02	Aktiviert. Wenn der FLÜGEL 1 in die Nähe des Schließanschlages gelangt, aktiviert das Steuergerät den MOTOR 1 auf volle Geschwindigkeit, um das Einhängen des Elektroschlusses zu ermöglichen. Das System zur Hinderniserkennung ist überbrückt.
30 07	Einstellung Motordrehmoment Indem man die Werte des Parameters erhöht oder verringert, wird der Drehmoment des Motors erhöht oder verringert und demzufolge die Ansprechempfindlichkeit auf den Hindernissen geregelt. Wir empfehlen Werte unter 03 zu verwenden NUR für besonders leichte Installationen zu verwenden, die keinen ungünstigen Witterungsbedingungen (starker Wind oder sehr niedrige Temperaturen) ausgesetzt sind. Bei Torflügeln unterschiedlicher Länge kann das Drehmoment separat eingestellt werden, indem man den Parameter 33 von 01 bis 09 einstellt.
01-09	01 = -35%; 02 = -25%; 03 = -16%; 04 = -8% Verringerung des Motordrehmoments = höhere Empfindlichkeit). 05 = 0%. 06 = +8%; 07 = +16%; 08 = +25%; 09 = +35% (Erhöhung des Motordrehmoments = geringere Empfindlichkeit).
31 15	Einstellung der Empfindlichkeit der Aufprallkraft auf Hindernissen - MOTOR 1 Wenn die Reaktionszeit auf die Aufprallkraft auf Hindernisse zu lang ist, den Wert des Parameters verringern. Wenn die Aufprallkraft auf den Hindernissen zu groß ist, die Werte des Parameters 30 verringern. HINWEIS: Nach jeder Änderung des Parameters muss der Lernlauf wiederholt werden.
01-10	Niedriges Motordrehmoment: 01 = minimale Aufprallkraft auf den Hindernissen ... 10 = maximale Aufprallkraft auf den Hindernissen. ANMERKUNG: Diese Einstellungen nur verwenden, wenn die Werte des mittleren Motordrehmoments nicht für die Installation geeignet sind.
11-19	Mittleres Motordrehmoment. Empfohlene Einstellung für die Regelung der einwirkenden Kräfte. 11 = minimale Aufprallkraft auf den Hindernissen ... 19 = maximale Aufprallkraft auf den Hindernissen.
20	Maximales Motordrehmoment. Die Verwendung der Sicherheitsleiste ist obligatorisch.
32 15	Einstellung der Empfindlichkeit der Aufprallkraft auf Hindernissen - MOTOR 2 Wenn die Reaktionszeit auf die Aufprallkraft auf Hindernisse zu lang ist, den Wert des Parameters verringern. Wenn die Aufprallkraft auf den Hindernissen zu groß ist, die Werte des Parameters 30 verringern (oder 33 falls aktiviert: 33 verschieden von 10). HINWEIS: Nach jeder Änderung des Parameters muss der Lernlauf wiederholt werden.
01-10	Niedriges Motordrehmoment: 01 = minimale Aufprallkraft auf den Hindernissen ... 10 = maximale Aufprallkraft auf den Hindernissen. ANMERKUNG: Diese Einstellungen nur verwenden, wenn die Werte des mittleren Motordrehmoments nicht für die Installation geeignet sind.
11-19	Mittleres Motordrehmoment. Empfohlene Einstellung für die Regelung der einwirkenden Kräfte. 11 = minimale Aufprallkraft auf den Hindernissen ... 19 = maximale Aufprallkraft auf den Hindernissen.
20	Maximales Motordrehmoment. Die Verwendung der Sicherheitsleiste ist obligatorisch.
33 10	Einstellung Motordrehmoment MOTOR 2 Indem man die Werte des Parameters erhöht oder verringert, wird der Drehmoment des Motors erhöht oder verringert und demzufolge die Ansprechempfindlichkeit auf den Hindernissen geregelt. Wir empfehlen Werte unter 03 zu verwenden NUR für besonders leichte Installationen zu verwenden, die keinen ungünstigen Witterungsbedingungen (starker Wind oder sehr niedrige Temperaturen) ausgesetzt sind.
01-09	01 = -35%; 02 = -25%; 03 = -16%; 04 = -8% (Verringerung des Motordrehmoments = höhere Empfindlichkeit). 05 = 0%. 06 = +8%; 07 = +16%; 08 = +25%; 09 = +35% (Erhöhung des Motordrehmoments = geringere Empfindlichkeit).
10	Das Drehmoment ist vom Parameter 30 geregelt.
34 08	Einstellung Beschleunigung zu Beginn der Bewegung - MOTOR 1 während der Öffnungs- und Schließbewegung
35 08	Einstellung Beschleunigung zu Beginn der Bewegung - MOTOR 2 während der Öffnungs- und Schließbewegung
01-10	01 = das Tor beschleunigt schnell zu Beginn der Bewegung ... 10 = das Tor beschleunigt langsam und allmählich zu Beginn der Bewegung.

38 00	Aktivierung Entriegelung Elektroschloss (Druckstoß)
00	Deaktiviert.
01	Aktiviert. Das Steuergerät aktiviert (max. 4 s) eine Schubkraft beim Schließen, damit das Elektroschloss sich lösen kann.

40 04	Einstellung Öffnungsgeschwindigkeit (%)
41 04	Schließungsgeschwindigkeit (%)
01-05	01 = 60% minimale Geschwindigkeit ... 05 = 100% maximale Geschwindigkeit.

Die Parameter sind NUR sichtbar einstell, wenn:							
PARAMETER		A1 05 SMARTYS -7	A1 06 SMARTY7R	A1 07 SMARTYSR5	A1 08 SMARTY4/HS		
SMARTY/EMA		71 01 = AKTIVIERT					

43 00	Einstellung des Annäherungswegs beim Öffnen MOTORS 1 / MOTORS 2
44 00	Einstellung des Annäherungswegs beim Schließen MOTORS 1 / MOTORS 2
00-80	Min. 0 bis Max. 80 Umdrehungen der Motors, daß die Steuerung zur Mindestgeschwindigkeit eingestellten. Geschwindigkeit ist nicht einstellbar.

49 01	Einstellung der Zahl der Versuche des automatischen Wiederschließens nach Auslösen der Sicherheitsleiste oder Erkennung eines Hindernisses (Quetschschutz)
00	Kein Versuch des automatischen Wiederschließens.
01-03	1 bis 3 Versuche des automatischen Wiederschließens. Das automatische Wiederschließen erfolgt nur, wenn das Tor vollständig geöffnet ist. Es wird empfohlen, einen geringeren oder gleichen Wert wie Parameter A2 einzustellen.

50 00	Einstellung Funktionsweise der Lichtschanke beim Öffnen (FT1)
00	DEAKTIVIERT. Die Lichtschanke ist nicht aktiv oder die Lichtschanke ist nicht installiert.
01	STOPP. Das Tor hält an und bleibt bis zum nächsten Befehl stehen.
02	SOFORTIGE UMKEHR. Wenn die Lichtschanke während der Öffnungsbewegung aktiviert wird, kehrt das Tor sofort um.
03	VORÜBERGEHENDER STOPP. Das Tor hält so lange an, wie die Lichtschanke verdunkelt ist. Bei Freigabe der Lichtschanke öffnet das Tor sich weiter.
04	VERZÖGERTE UMKEHR. Bei verdunkelter Lichtschanke hält das Tor an. Bei Freigabe der Lichtschanke schließt das Tor sich.

51 02	Einstellung Funktionsweise der Lichtschanke beim Schließen (FT1)
00	DEAKTIVIERT. Die Lichtschanke ist nicht aktiv oder die Lichtschanke ist nicht installiert.
01	STOPP. Das Tor hält an und bleibt bis zum nächsten Befehl stehen.
02	SOFORTIGE UMKEHR. Wenn die Lichtschanke während der Schließbewegung aktiviert wird, kehrt das Tor sofort um.
03	VORÜBERGEHENDER STOPP. Das Tor hält so lange an, wie die Lichtschanke verdunkelt ist. Bei Freigabe der Lichtschanke schließt das Tor sich weiter.
04	VERZÖGERTE UMKEHR. Bei verdunkelter Lichtschanke hält das Tor an. Bei Freigabe der Lichtschanke öffnet das Tor sich.

52 01	Funktionsweise der Lichtschanke (FT1) bei geschlossenem Tor HINWEIS: Der Parameter ist nicht sichtbar, wenn A802 oder A803 oder A804 eingestellt sind.
00	Wenn die Lichtschanke verdunkelt ist, kann das Tor sich nicht öffnen.
01	Das Tor öffnet sich bei Erhalt eines Öffnungsbefehls, auch wenn die Lichtschanke verdunkelt ist.
02	Die verdunkelte Lichtschanke sendet den Öffnungsbefehl des Tors.

53 00	Einstellung Funktionsweise der Lichtschanke beim Öffnen (FT2)
00	DEAKTIVIERT. Die Lichtschanke ist nicht aktiv oder die Lichtschanke ist nicht installiert.
01	STOPP. Das Tor hält an und bleibt bis zum nächsten Befehl stehen.
02	SOFORTIGE UMKEHR. Wenn die Lichtschanke während der Öffnungsbewegung aktiviert wird, kehrt das Tor sofort um.
03	VORÜBERGEHENDER STOPP. Das Tor hält so lange an, wie die Lichtschanke verdunkelt ist. Bei Freigabe der Lichtschanke öffnet das Tor sich weiter.
04	VERZÖGERTE UMKEHR. Bei verdunkelter Lichtschanke hält das Tor an. Bei Freigabe der Lichtschanke schließt das Tor sich.

54 00	Einstellung Funktionsweise der Lichtschanke beim Schließen (FT2)
00	DEAKTIVIERT. Die Lichtschanke ist nicht aktiv oder die Lichtschanke ist nicht installiert.
01	STOPP. Das Tor hält an und bleibt bis zum nächsten Befehl stehen.
02	SOFORTIGE UMKEHR. Wenn die Lichtschanke während der Schließbewegung aktiviert wird, kehrt das Tor sofort um.
03	VORÜBERGEHENDER STOPP. Das Tor hält so lange an, wie die Lichtschanke verdunkelt ist. Bei Freigabe der Lichtschanke schließt das Tor sich weiter.
04	VERZÖGERTE UMKEHR. Bei verdunkelter Lichtschanke hält das Tor an. Bei Freigabe der Lichtschanke öffnet das Tor sich.

55 01	Funktionsweise der Lichtschanke (FT2) bei geschlossenem Tor HINWEIS: Der Parameter ist nicht sichtbar, wenn AB02 oder AB03 oder AB04 eingestellt sind.
00	Wenn die Lichtschanke verdunkelt ist, kann das Tor sich nicht öffnen.
01	Das Tor öffnet sich bei Erhalt eines Öffnungsbefehls, auch wenn die Lichtschanke verdunkelt ist.
02	Die verdunkelte Lichtschanke sendet den Öffnungsbefehl des Tors.

56 00	Aktivierung Schließbefehl 6 s nach Auslösen der Lichtschanke (FT1-FT2) Der Parameter ist nicht sichtbar, wenn man AB 03 oder AB 04 einstellt. HINWEIS: Bei Durchquerung der Fotozellen während der Öffnung, beginnt die Zählung der 6 Sekunden sobald die Flügel komplett geöffnet sind.
00	Deaktiviert.
01	Aktiviert. Der Durchgang durch die Lichtschanke FT1 aktiviert nach 6 Sekunden einen Schließbefehl.
02	Aktiviert. Der Durchgang durch die Lichtschanke FT2 aktiviert nach 6 Sekunden einen Schließbefehl.

57 00	Auswahl der Kontaktart (Öffnerkontakt oder 8k2 Ohm) an den Eingängen FT1/FT2/ST Entsprechend den Anforderungen der Sicherheitsnormen EN12453-EN12445, können an die Eingänge FT1/FT2/ST Vorrichtungen angeschlossen werden, die statt eines Öffnerkontakts einen Kontakt mit 8.2kOhm verwenden. Die Steuereinheit muss daher entsprechend konfiguriert werden.		
	FT1	FT2	ST
00	Öffnerkontakte Standardkonfiguration.		
01	8k2	N.C.	N.C.
02	N.C.	8k2	N.C.
03	8k2	8k2	N.C.
10	N.C.	N.C.	8k2
11	8k2	N.C.	8k2
12	N.C.	8k2	8k2
13	8k2	8k2	8k2

58 00	Auswahl des Fotozellen-Testtyps am Eingang FT1 Der Parameter ist sichtbar, wenn man AB03 oder AB04 einstellt. Ist der Fotozellentest aktiviert, überprüft das Steuergerät die ordnungsgemäße Funktionsweise der an den Eingang FT1 angeschlossenen Fotozellen. Der Test hat eine maximale Dauer von 3 s OFF / 3 s ON.
--------------	---

59 00	Auswahl des Fotozellen-Testtyps am Eingang FT2 Der Parameter ist sichtbar, wenn man AB03 oder AB04 einstellt. Ist der Fotozellentest aktiviert, überprüft das Steuergerät die ordnungsgemäße Funktionsweise der an den Eingang FT2 angeschlossenen Fotozellen. Der Test hat eine maximale Dauer von 3 s OFF / 3 s ON.
00	Fotozellentest deaktiviert.
01	Fotozellentest NUR beim Öffnen aktiviert.
02	Fotozellentest NUR beim Schließen aktiviert.
03	Fotozellentest beim Öffnen und Schließen aktiviert.

64 00	Steuerung und Betrieb der Umkehrbarkeit des Antriebs SMARTY 5R5- SMARTY 7R Der Parameter ist sichtbar, wenn man A 1 06 oder A 1 07 einstellt. HINWEIS: Auch wenn UMKEHRBAR ist der Motor mit dem Entriegelungssystem versehen 
00	SMARTY 5R5/7R ist IMMER UMKEHRBAR. Der Torflügel lässt sich von Hand bewegen, ohne dass der Motor entsperrt wird, sowohl beim Öffnen als auch beim Schließen, mit und ohne Stromversorgung, bei stillstehendem Motor. ACHTUNG: Wenn das Steuergerät gespeist wird, das Vorhandensein eines möglichen Elektroschlusses beachten.
01	SMARTY 5R5/7R ist UMKEHRBAR NUR und ohne Stromversorgung. Wenn das Steuergerät gespeist wird, ist SMARTY 5R5/7R beim Öffnen und beim Schließen SELBSTHEMEND, bis der Gegenkraft des Motors entgegengewirkt wird. Ohne Stromversorgung lässt sich der Flügel beim Öffnen und beim Schließen von Hand bewegen, ohne dass der Motor entsperrt wird. ACHTUNG: Wenn das Steuergerät NICHT gespeist wird und bei Anwendungen in Eigentumswohnungen ist die Verwendung eines Elektroschlusses OBLIGATORISCH . ACHTUNG!!! Vor dem Entfernen der Klemmleiste des Motors aus der Steuereinheit oder dem Abtrennen eines Motordrahts die Stromzufuhr und die Batterie (falls vorhanden) trennen.

65 05 Einstellung des Anhaltewegs des Motors	
01-05	01= Schnellbremsung/kürzerer Anhalteweg ... 05= sanfte Bremsung/längerer Anhalteweg.
70 02 Auswahl der Anzahl installierter Motoren	
HINWEIS: Wenn die UMKEHRBAR SMARTY verwendet sind und das Parameter verändert ist den Lernlauf wiederholen (Kapitel 9).	
01	1 Motor.
02	2 Motoren. ACHTUNG: Den gleichen Motortyp für beide Torflügel verwenden.
71 00 Aktivierung des Absolut-Encoders (nur Antriebe der Serie SMARTY)	
ACHTUNG: Für Anwendungen mit UMKEHRBAREM SMARTY muss 71 01 eingestellt werden und SMARTY/EMA installiert.	
HINWEIS: Bei jeder Veränderung des Parameters zeigt das Display die Meldung für die Anforderung der Positionsdaten an dRtR. Die Taste PROG drücken, bis am Display APP- erscheint und den Lernlauf wiederholen (siehe Kapitel 9).	
00	Deaktiviert.
01	Aktiviert. Den Lernlauf durchführen oder wiederholen, um die installationspezifischen Daten zu erfassen. HINWEIS: Für weitere Informationen zum Absolut-Encoder wird auf das Kapitel 12 verwiesen.
73 03 Konfiguration Sicherheitsleiste COS1	
00	Sicherheitsleiste NICHT INSTALLIERT.
01	Öffnerkontakt (NC - normally closed). Das Tor kehrt nur beim Öffnen um.
02	Kontakt mit Widerstand von 8k2. Das Tor kehrt nur beim Öffnen um.
03	Öffnerkontakt (NC - normally closed). Das Tor kehrt immer um.
04	Kontakt mit Widerstand von 8k2. Das Tor kehrt immer um.
74 00 Konfiguration Sicherheitsleiste COS2	
00	Sicherheitsleiste NICHT INSTALLIERT.
01	Öffnerkontakt (NC - normally closed). Das Tor kehrt nur beim Schließen um.
02	Kontakt mit Widerstand von 8k2. Das Tor kehrt nur beim Schließen um.
03	Öffnerkontakt (NC - normally closed). Das Tor kehrt immer um.
04	Kontakt mit Widerstand von 8k2. Das Tor kehrt immer um.
76 00 Konfiguration 1. Funkkanal (PR1)	
77 01 Konfiguration 2. Funkkanal (PR2)	
00	SCHRITTBETRIEB.
01	TEILÖFFNUNG
02	ÖFFNUNG
03	SCHLIESSUNG.
04	STOPP.
05	Zugangsbeleuchtung. Der Ausgang COR wird von der Fernbedienung gesteuert. Das Licht bleibt eingeschaltet, solange die Fernbedienung aktiv ist. Der Parameter 79 wird ignoriert.
06	Zugangsbeleuchtung ON-OFF. Der Ausgang COR wird von der Fernbedienung gesteuert. Die Fernbedienung schaltet die Zugangsbeleuchtung ein-aus. Der Parameter 79 wird ignoriert.
07	SCHRITTBETRIEB mit Sicherheitsbestätigung. ⁽¹⁾
08	TEILÖFFNUNG mit Sicherheitsbestätigung. ⁽¹⁾
09	ÖFFNUNG mit Sicherheitsbestätigung. ⁽¹⁾
10	SCHLIESSUNG mit Sicherheitsbestätigung. ⁽¹⁾

⁽¹⁾ Um den ungewollten Druck einer Taste der Fernbedienung und damit die Aktivierung des Tors zu vermeiden, wird eine Sicherheitsbestätigung verlangt, um den Befehl zu aktivieren. Beispiel: Parameter 76 07 und 77 01 eingestellt:

- Durch Druck der Taste CHA der Fernbedienung wählt man den Schrittbetrieb, der innerhalb von 2 s nach Druck der Taste CHB der Fernbedienung bestätigt werden muss. Durch Druck der Taste CHB wird die Teilöffnung aktiviert.

79 60	Auswahl Funktionsweise Zugangsbeleuchtung
00	Deaktiviert.
01	GEPULST. Das Licht schaltet sich bei Beginn jeder Bewegung kurz ein.
02	AKTIV. Das Licht ist während der gesamten Dauer der Bewegung eingeschaltet.
03-90	von 3 bis 90 s. Das Licht bleibt nach Ende der Bewegung für die eingestellte Zeit eingeschaltet.
92-99	von 2 bis 9 Minuten. Das Licht bleibt nach Ende der Bewegung für die eingestellte Zeit eingeschaltet.

80 00	Konfiguration Kontakt Uhr. Wenn man die Funktion Uhr aktiviert, öffnet sich das Tor und bleibt geöffnet. Nach Ablauf der vom externen Gerät (Uhr) programmierten Zeit das Tor schließt sich.
00	Wenn man die Funktion Uhr aktiviert, öffnet sich das Tor und bleibt geöffnet. Alle Befehle werden ignoriert.
01	Wenn man die Funktion Uhr aktiviert, öffnet sich das Tor und bleibt geöffnet. Alle Befehle werden angenommen. Wenn das Tor wieder ganz geöffnet ist, wird die Funktion Uhr wieder aktiviert.

81 00	Aktivierung der garantierten Schließung/Öffnung. Die Aktivierung dieses Parameters garantiert, dass das Tor nicht aufgrund falscher und/oder ungewollter Befehle geöffnet bleibt. Die Funktion wird NICHT aktiviert wenn: <ul style="list-style-type: none"> das Tor einen STOPP-Befehl erhält; Die Sicherheitsleiste greift ein und erfasst ein Hindernis in derselben Richtung, in welcher die Funktion aktiviert ist. Falls die Sicherheitsleiste ein Hindernis während der zur gewährleisteten Richtung entgegengesetzten Bewegung erfasst, bleibt die Funktion aktiv. die vom Parameter B2 eingestellten Versuche des Wiederschließens sind beendet. die Positionskontrolle verloren gegangen ist (die Position korrigieren, siehe Kapitel 17-18).
00	Deaktiviert. Der Parameter B2 wird nicht angezeigt.
01	Garantierten Schließung aktiviert. Nach einer vom Parameter B2 eingestellten Zeit aktiviert das Steuergerät, unabhängig vom Parameter A5, ein Vorblinken von 5 s und schließt dann das Tor.
02	Garantierten Schließung/Öffnung aktiviert. Wenn das Tor infolge eines Befehls für den Schrittbetrieb stehen bleibt, aktiviert das Steuergerät nach einer vom Parameter B2 eingestellten Zeit ein Vorblinken von 5 s (unabhängig vom Parameter A5) und das Tor schließt sich. Wenn das Tor während der Schließbewegung infolge des Auslösens der Hinderniserkennung anhält, schließt es sich nach einer vom Parameter B2 eingestellten Zeit. Wenn das Tor während der Öffnungsbewegung infolge des Auslösens der Hinderniserkennung anhält, öffnet es sich nach einer vom Parameter B2 eingestellten Zeit.

82 03	Einstellung Aktivierungszeit der garantierten Schließung/Öffnung HINWEIS: Der Parameter wird nicht angezeigt, wenn der Parameter B1 = 00 ist.
02-90	von 2 bis 90 s Wartezeit
92-99	von 2 bis 9 Min. Wartezeit

85 02	Verwaltung der Leistungen im Batteriebetrieb Um zu vermeiden, dass zu hohe Einstellungen der Beschleunigung und Geschwindigkeit Probleme beim Batteriebetrieb verursachen, verringert das Steuergerät wenn es den Ausfall der Netzspannung feststellt, automatisch die Leistungen.
00	Keine Verwaltung. Die Werte für Beschleunigung (Parameter 34/35), Verlangsamung (Parameter 11/12) und Geschwindigkeit (Parameter 40/41) bleiben die eingestellten.
01	BASIS-Verwaltung. Beschleunigung 34/35 langsam= 08. Verlangsamung 11/12 sanft= 04. Geschwindigkeit 40/41 auf 70% 02.
02	ERWEITERTE Verwaltung. Beschleunigung 34/35 langsam= 10. Verlangsamung 11/12 sanft= 05. Geschwindigkeit 40/41 auf 60% 01.

86 00	<p>Freigabe der Aktivierung der regelmäßigen Wartung</p> <p>HINWEIS: Parameter sichtbar wenn ein anderes als das werkseitige Passwort gespeichert wurde (Parameter $P 1 \div P4$).</p> <p>ANMERKUNG: Im Falle der Rücksetzung auf die werkseitigen Standardparameter, muss der Wert des Parameters von Hand neu eingestellt werden.</p> <p>Wenn die von 86 und 87, eingestellte Stundengrenze überschritten wird, wird der Wartungsalarm aktiviert. (Beispiel: alle 1500 Stunden Bewegung).</p> <p>ACHTUNG: Unter Bewegung versteht sich jede Öffnenaktivierung des Motors.</p> <p>Auf dem Display erscheint $855E$ und, bei stillstehenden Motoren, die Blinkleuchte schaltet sich in regelmäßigen Abständen ein (1 s ein 4 s aus), bis die Wartung der Anlage durchgeführt und der Alarm zurückgesetzt wird.</p> <p>Um den Alarm zurückzustellen muss die Schutzvorrichtung entriegelt werden, indem das Passwort eingegeben wird ($CP 00$) und TEST 5 s lang drücken.</p> <p>Auf dem Display erscheint $855E$ gefolgt von $UPdE$ blinkt 4 Sekunden: um den Alarm zurückzusetzen die Taste TEST gedrückt halten, bis $donE$ angezeigt wird. Wenn man die Taste TEST loslässt, zeigt das Display $8brE$ und der Alarm wird nicht zurückgesetzt.</p> <p>Die Stundenzahl wird vom Steuergerät gespeichert und die Zählung beginnt von neuem.</p> <p>Die Stundenzahl $HD-H 1$ wird vom Steuergerät gespeichert und die Zählung beginnt von neuem.</p> <p>HINWEIS: Wenn 9990 Laufstunden überschritten sind, wird der Wartungsalarm definitiv deaktiviert.</p>
00	Deaktiviert.
01	Wartung aktiviert für Dauer Zeitraum = Wert Parameter 87 x10 Stunden.
02	Wartung aktiviert für Dauer Zeitraum = Wert Parameter 87 x100 Stunden.

87 00	<p>Einstellung des Stundenzählers für die Aktivierung der regelmäßigen Wartung</p> <p>HINWEIS: Parameter sichtbar wenn $86 01$ oder $86 02$.</p> <p>ANMERKUNG: Im Falle der Rücksetzung auf die werkseitigen Standardparameter, muss der Wert des Parameters von Hand neu eingestellt werden.</p>
00	Deaktiviert.
01-99	<p>von 10 bis 990 Stunden wenn $86 01$.</p> <p>von 100 bis 9900 Stunden wenn $86 02$.</p> <p>maximale Grenze: 9990 Stunden (über diesem Wert wird der Wartungsalarm definitiv deaktiviert).</p>

90 00	<p>Wiederherstellung der Werkseinstellungen</p> <p>ANMERKUNG. Dieses Verfahren ist nur möglich, wenn KEIN Passwort zum Schutz der Daten eingestellt ist.</p>
<p>Achtung! Die Rücksetzung löscht jede zuvor gemachte Auswahl, außer dem Parameter $R 1$: Sicherstellen, dass alle Parameter für die Installation geeignet sind.</p> <p>Die werkseitigen Standardwerte können auch über die Tasten + (plus) und - (minus) wiederhergestellt werden, wie nachfolgend angegeben:</p> <ul style="list-style-type: none"> • Den Strom abschalten. • Die Tasten + (plus) und - (minus) drücken und gedrückt halten, um die Stromversorgung zu gewährleisten. • Nach 4 s blinkt am Display $rES-$. • Die werkseitigen Standardwerte wurden wiederhergestellt. 	

<p>Kennnummer</p> <p>Die Kennnummer besteht aus den Werten der Parameter von $n0$ bis $n6$.</p> <p>ANMERKUNG: Die in der Tabelle angegebenen Werte dienen nur zur Veranschaulichung.</p>		
$n0 01$	HW-Version	Beispiel: $01 23 45 67 89 01 23$
$n1 23$	Herstellungsjahr	
$n2 45$	Herstellungswoche	
$n3 67$	Seriennummer	
$n4 89$		
$n5 01$		
$n6 23$	FW-Version	

<p>Anzeige Bewegungszähler</p> <p>Die Zahl besteht aus den Werten der Parameter von $a0$ bis $a1$ multipliziert mit 100.</p> <p>ANMERKUNG: Die in der Tabelle angegebenen Werte dienen nur zur Veranschaulichung.</p> <p>ACHTUNG: Unter Bewegung versteht sich jede Aktivierung des Motors (gesamtes Öffnen oder Schließen / teilweises Öffnen / Schrittbetrieb usw).</p>	
a0 01	Durchgeführte Bewegungen.
a1 23	Beispiel: $01 23$ x100 = 12.300 Bewegungen







	<p>Anzeige Stundenzähler Bewegung</p> <p>Die Zahl besteht aus den Werten der Parameter von $h0$ bis $h1$.</p> <p>ANMERKUNG: Die in der Tabelle angegebenen Werte dienen nur zur Veranschaulichung. Wenn die von $B5$ und $B7$, eingestellte Stundengrenze überschritten wird, wird der Wartungsalarm aktiviert. (Beispiel: alle 1500 Stunden Bewegung).</p> <p>ACHTUNG: Unter Bewegung versteht sich jede Öffnenaktivierung des Motors. Auf dem Display erscheint $R55t$ und, bei stillstehenden Motoren, die Blinkleuchte schaltet sich in regelmäßigen Abständen ein (1 s ein 4 s aus), bis die Wartung der Anlage durchgeführt und der Alarm zurückgesetzt wird.</p> <p>Um den Alarm zurückzustellen muss die Schutzvorrichtung entriegelt werden, indem das Passwort eingegeben wird ($CP=00$) und TEST 5 s lang drücken. Auf dem Display erscheint $R55t$ gefolgt von $UPdt$ blinkt 4 Sekunden: um den Alarm zurückzusetzen die Taste TEST gedrückt halten, bis $donE$ angezeigt wird. Wenn man die Taste TEST loslässt, zeigt das Display $Rbrt$ und der Alarm wird nicht zurückgesetzt. Die Stundenzahl $HO-H1$ wird vom Steuergerät gespeichert und die Zählung beginnt von neuem. Nach Überschreiten des Wertes $HO=99$ $H1=90$ (9990 Laufstunden) wird der Wartungsalarm nicht mehr verwaltet.</p>
$h001$	Stunden Bewegung.
$h123$	Beispiel: $0123 = 123$ Stunden.
	<p>Anzeige Zähler Einschalttage des Steuergeräts</p> <p>Die Zahl besteht aus den Werten der Parameter von $d0$ bis $d1$.</p> <p>ANMERKUNG: Die in der Tabelle angegebenen Werte dienen nur zur Veranschaulichung.</p>
$d001$	Einschalttage.
$d123$	Beispiel: $0123 = 123$ Tage.
	<p>Passwort</p> <p>Die Festlegung eines Passworts verhindert Unbefugten den Zugriff auf die Einstellungen. Bei aktivem Passwort ($CP=01$) kann man die Parameter anzeigen, aber es ist NICHT möglich, ihre Werte zu ändern.</p> <p><u>Das Passwort ist eindeutig, d.h. nur ein Passwort kann den Antrieb verwalten.</u></p> <p>ACHTUNG: Wenn man das Passwort verliert, muss man sich an den Kundendienst wenden.</p>
$P100$ $P200$ $P300$ $P400$	<p>Verfahren zur Aktivierung des Passworts:</p> <ul style="list-style-type: none"> Die gewünschten Werte in die Parameter $P1$, $P2$, $P3$ und $P4$ eingeben. Mit den Tasten UP \blacktriangle und/oder DOWN \blacktriangledown den Parameter CP anzeigen. Die Tasten + und - 4 s lang drücken. Wenn das Display blinkt, wurde das Passwort gespeichert. Das Steuergerät aus- und wieder einschalten. Die Aktivierung des Passworts prüfen ($CP=01$). <p>Verfahren zur vorübergehenden Entriegelung:</p> <ul style="list-style-type: none"> Das Passwort eingeben. Prüfen ob $CP=00$. <p>Verfahren zum Löschen des Passworts:</p> <ul style="list-style-type: none"> Das Passwort eingeben ($CP=00$). Die Werte von $P1$, $P2$, $P3$, $P4 = 00$ speichern Mit den Tasten UP \blacktriangle und/oder DOWN \blacktriangledown den Parameter CP anzeigen. Die Tasten + und - 4 s lang drücken. Wenn das Display blinkt, wurde das Passwort gelöscht (die Werte $P100$, $P200$, $P300$ und $P400$ entsprechen "Passwort nicht vorhanden"). Das Steuergerät aus- und wieder einschalten ($CP=00$).
$CP00$	Passwort ändern
00	Schutz deaktiviert.
01	Schutz aktiviert.

12 Befehle und Zubehör

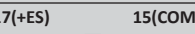

⚠ Wenn die Sicherheitseinrichtungen mit Öffnerkontakt nicht installiert sind, müssen sie an den Klemmen COM überbrückt oder durch Änderung der Parameter 50, 51, 53, 54, 73 und 74 des erweiterten Menüs deaktiviert werden.

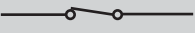
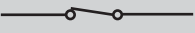
LEGENDE:

- Schließerkontakt (NO - normally open).
- Öffnerkontakt (NC - normally closed).

KONTAKT	BESCHREIBUNG
13 (COR)  14	Ausgang für Anschluss an die Zugangsbeleuchtung (reiner Kontakt) 230 Vac 100 W - 24 Vac/dc 40 W (Abb. 3).
16(+LAM)  15(COM)	Anschluss Blinkleuchte (24 Vdc - Einschaltdauer 50%) (fig. 2). Man kann die Einstellungen des Vorblinkens über den Parameter R5 und den Blinkmodus über den Parameter 7B einstellen.
17(+ES)  15(COM)	Eingang für den Anschluss der Elektroschloss (12Vdc 15W) (fig. 2). Die Funktion der Elektroschloss ist vom Parameter 29 geregelt.
18(+24V) 15(COM)	Stromversorgung für externe Geräte. Siehe technische Daten.
20(+SC)  19(COM)	Anschluss Kontrollleuchte Tor offen 24 Vdc 3 W (Abb. 2) Die Funktion der Kontrollleuchte ist vom Parameter AB geregelt.
20(+SC)  19(COM)	Anschluss Lichtschrankentest und/oder Batteriesparbetrieb (Abb. 5 und 6). Die Stromversorgung der Sender (TX) der Lichtschranken kann an die Klemme 20(SC) angeschlossen werden. Den Parameter AB 02 einstellen, um die Testfunktion zu aktivieren. Bei jedem erhaltenen Befehl schaltet das Steuergerät die Lichtschranken aus und ein, um den korrekten Zustandswechsel des Kontakts zu prüfen. Es ist außerdem möglich, die Stromversorgung aller externen Vorrichtungen anzuschließen, um den Verbrauch der Akkus (falls vorhanden) zu reduzieren. AB 03 oder AB 04 einstellen. ACHTUNG! Wenn man den Kontakt 20(SC) für den Lichtschrankentest oder den Batteriesparbetrieb verwendet, ist es nicht mehr möglich, eine Kontrollleuchte Tor offen anzuschließen.
22(FT2)  21(COM)	Eingang (Öffnerkontakt oder 8.2 kOhm) für den Anschluss von Lichtschranken FT2 (Abb. 4, 5 und 6). Die Lichtschranken sind werkseitig mit folgenden Einstellungen konfiguriert: <ul style="list-style-type: none"> - 50 00 . Die Lichtschranke FT2 ist beim Öffnen deaktiviert. - 54 00 . Die Lichtschranke FT2 ist beim Schließen deaktiviert. - 55 01 . Wenn die Lichtschranke FT2 verdunkelt ist, öffnet sich das Tor bei Erhalt eines Öffnungsbefehls. - 57 00 . Eingangskontakt Öffner (NC - normally closed). Wenn die Lichtschranken nicht installiert sind, die Klemmen 21(COM) - 22(FT2) überbrücken oder die Parameter 53 00 und 54 00 einstellen. ACHTUNG! Wir empfehlen, die Lichtschranken der Baureihe R90/F4ES, G90/F4ES oder T90/F4S zu verwenden.
23(FT1)  21(COM)	Eingang (Öffnerkontakt oder 8.2 kOhm) für den Anschluss von Lichtschranken FT1 (Abb. 4, 5 und 6). Die Lichtschranken sind werkseitig mit folgenden Einstellungen konfiguriert: <ul style="list-style-type: none"> - 50 00 . Die Lichtschranke greift nur beim Schließen ein. Beim Öffnen wird sie ignoriert. - 51 02 . Während des Schließens bewirkt das Eingreifen der Lichtschranke die Umkehr der Bewegung. - 52 01 . Wenn die Lichtschranke FT1 verdunkelt ist, öffnet sich das Tor bei Erhalt eines Öffnungsbefehls. - 57 00 . Eingangskontakt Öffner (NC - normally closed). Wenn die Lichtschranken nicht installiert sind, die Klemmen 21(COM) - 23(FT1) überbrücken oder die Parameter 50 00 und 51 00 einstellen. ACHTUNG! Wir empfehlen, die Lichtschranken der Baureihe R90/F4ES, G90/F4ES oder T90/F4S zu verwenden.
24(COS2)  26(COM)	Eingang (Öffner oder 8.2 kOhm) für den Anschluss der Sicherheitsleiste COS2. Die Sicherheitsleiste ist werkseitig mit folgenden Einstellungen konfiguriert: <ul style="list-style-type: none"> - 74 00 . Die Sicherheitsleiste COS2 (Öffnerkontakt) ist deaktiviert. Wenn die Sicherheitsleiste nicht installiert ist, die Klemmen 24(COS2) - 26(COM) überbrücken oder den Parameter 74 00 einstellen.
25(COS1)  26(COM)	Eingang (Öffner oder 8.2 kOhm) für den Anschluss der Sicherheitsleiste COS1. Die Sicherheitsleiste ist werkseitig mit folgenden Einstellungen konfiguriert: <ul style="list-style-type: none"> - 73 03 . Wenn die Sicherheitsleiste COS1 (Öffnerkontakt) ist aktiviert, das Tor kehrt nur beim Öffnen um. Wenn die Sicherheitsleiste nicht installiert ist, die Klemmen 25(COS1) - 26(COM) überbrücken oder den Parameter 73 00 einstellen.

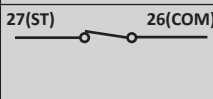
DE

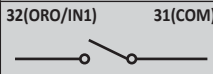
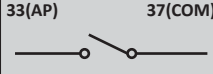
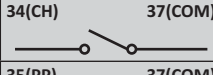
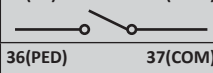
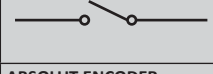
KONTAKT	BESCHREIBUNG
	<p>Eingang STOPP-Befehl (Öffner oder 8.2 kOhm). Die Öffnung des Sicherheitskontaktes verursacht das Anhalten der Bewegung. HINWEIS: Der Kontakt wird werkseitig von ROGER TECHNOLOGY überbrückt. – Der Kontakt ist werkseitig mit folgenden Einstellungen konfiguriert: 57 00. Eingangskontakt Öffner (NC - normally closed).</p>
	<p>Anschluss Antenne für steckbaren Funkempfänger. Wenn man die äußere Antenne benutzt, das Kabel RG58 verwenden; empfohlene maximale Länge: 10 m. ANMERKUNG: Das Kabel ohne Verbindungsstellen verwenden.</p>
	<p>Eingang Zeitgebung Uhr (Schließerkontakt - NO). Wenn man die Funktion Uhr aktiviert, öffnet sich das Tor und bleibt geöffnet. Nach Ablauf der vom externen Gerät (Uhr) programmierten Zeit das Tor schließt sich.</p>
	<p>Eingang Öffnungsbefehl (Schließerkontakt - NO). ACHTUNG: Bei dauerhafter Aktivierung des Öffnungsbefehls ist die automatische erneute Schließung nicht möglich; die Zeitzählung der automatischen erneuten Schließung beginnt wieder bei Loslassen des Öffnungsbefehls.</p>
	<p>Eingang Schließbefehl (Schließer).</p>
	<p>Eingang Befehl Schrittbetrieb (Schließer). Die Funktion des Befehls ist vom Parameter P4 geregelt.</p>
	<p>Eingang des Befehls zur Teilöffnung (Schließerkontakt - NO). Bei den Antrieben für Zweiflügeltore bewirkt die teilweise Öffnung werkseitig die vollständige Öffnung des FLÜGELS 1. Bei den Antrieben für einen Torflügel ist werkseitig die teilweise Öffnung 50% der Gesamtöffnung.</p>
<p>ABSOLUT-ENCODER (SMARTY/EMA)</p>	<p>Absolut-Encoder für Motoren der Baureihe SMARTY (Siehe Abb. 8). Während des Lernlaufs wird der Encoder in der kompletten Öffnungs- und kompletten Schließposition konsultiert. Während des Normalbetriebs wird der Encoder bei jedem Starten des Motors konsultiert, außer bei der Umkehr nach Eingriff der Kontaktleiste, der Hinderniserkennung, der Fotozellen oder einer Steuerung.</p> <p>HINWEIS: Der Absolut-Encoder ist mit den Motorphasen parallel geschaltet. Das Ertönen eines kurzen akustischen Signals (Pfeifen) ist ganz normal. Wenn der Encoder kein Geräusch von sich gibt, könnte er nicht angeschlossen/nicht vorhanden oder beschädigt sein.</p> <p>BEI UMKEHRBAREM SMARTY: Der Encoder wird von ROGER TECHNOLOGY zusammengebaut und installiert BEI NICHT UMKEHRBAREM SMARTY: gibt es den Produktcode SMARTY/EMA für die Installation des Encoders am Motor. Den Encoder beim Parameter 71 01 aktivieren und das Einlernverfahren des Torlaufs durchführen. ACHTUNG: Vor dem Programmieren des Hubs mit dem Parameter A1 sicherstellen, dass das richtige Motorenmodell gewählt wurde. Bei einer falschen Einstellung kann der Absolutwert-Encoder nicht funktionieren. Im Falle einer Änderung des Parameters A1, bei installiertem SMARTY/EMA, den Hub-Lernlauf wiederholen.</p>
<p>RECEIVER CARD</p>	<p>Steckverbinder für steckbaren Funkempfänger. Das Steuergerät hat werkseitig zwei Fernsteuerfunktionen über Funk eingestellt: – PR1 - Befehl Schrittbetrieb (veränderbar über den Parameter 75). – PR2 - Teilöffnungsbefehl (veränderbar über den Parameter 77).</p>
<p>AKKULADEGERÄT B71/BCHP</p>	<p>Bei fehlender Netzspannung wird die Steuereinheit durch die Batterien gespeist, das Display zeigt bRE an und das Blinklicht wird mit reduzierter Frequenz aktiviert bis die Leitung wieder hergestellt ist oder bis die Spannung der Akkus unter die Sicherheitsschwelle absinkt. Das Display zeigt bcLD (Akku schwach) an und die Steuereinheit nimmt keine Befehle an. Wenn die Netzspannung während der Bewegung des Tor ausfällt, so bleibt das Tor stehen und führt die unterbrochene Bewegung nach 2 Sekunden automatisch fort. HINWEIS: Wenn die Verzögerungszeiten deaktiviert sind (Parameter 25 und 26) wird bei Batteriebetrieb dennoch eine feste Verzögerungszeit von 1,5 s aktiviert. Um den Akkuverbrauch zu reduzieren, kann man das Plus der Stromversorgung der Lichtschranken-Sender an die Klemme SC anschließen (siehe Abb. 5-6). AB 03 oder AB 04 einstellen. Auf diese Weise unterbricht die Steuereinheit, wenn das Tor ganz geöffnet oder ganz geschlossen ist, die Stromversorgung zu den Vorrichtungen.</p>
<p>AKKUSATZ 2x12 Vdc 4,5 Ah (B71/BCHP/EXT)</p> <p>Nur AGM Typ</p>	<p>ACHTUNG! Damit sie wiederaufgeladen werden können, müssen die Akkus immer an die elektronische Steuereinheit angeschlossen sein. Prüfen Sie regelmäßig, mindestens alle 6 Monate, die Leistungsfähigkeit des Akkus. Für weitere Informationen wird auf das Installationshandbuch des Akkuladegeräts B71/BCHP verwiesen.</p>

13 Meldung der Sicherheitseingänge und der Befehle (TEST-Modus)

Falls keine Befehle aktiviert sind, die Taste TEST drücken, um folgendes zu überprüfen:

DISPLAY	MÖGLICHE URSACHE	MASSNAHME ÜBER SOFTWARE	HERKÖMMLICHE MASSNAHME
88 27	STOPP-Sicherheitskontakt geöffnet. Falsche Auswahl des Parameters 57.	Die korrekte Auswahl des Parameters 57 prüfen.	Eine STOPP-Taste (Öffner) installieren oder den Kontakt ST mit dem Kontakt COM überbrücken.
88 25	Sicherheitsleiste COS1 nicht oder falsch angeschlossen.	Falls nicht benutzt oder man sie ausschließen will, den Parameter 73 00 einstellen	Falls nicht benutzt oder man sie ausschließen will, den Kontakt COS1 mit dem Kontakt COM überbrücken.
88 24	Sicherheitsleiste COS2 nicht oder falsch angeschlossen.	Falls nicht benutzt oder man sie ausschließen will, den Parameter 74 00 einstellen	Falls nicht benutzt oder man sie ausschließen will, den Kontakt COS2 mit dem Kontakt COM überbrücken.
88 23	Lichtschanke FT1 nicht oder falsch angeschlossen. Falsche Auswahl des Parameters 57.	Falls nicht benutzt oder man sie ausschließen will, den Parameter 50 00 und 51 00 einstellen	Falls nicht benutzt oder man sie ausschließen will, den Kontakt FT1 mit dem Kontakt COM überbrücken. Den Anschluss und die Referenzen zum entsprechenden Anschlussschema kontrollieren (Abb. 4).
88 22	Lichtschanke FT2 nicht oder falsch angeschlossen. Falsche Auswahl des Parameters 57.	Falls nicht benutzt oder man sie ausschließen will, den Parameter 53 00 und 54 00 einstellen	Falls nicht benutzt oder man sie ausschließen will, den Kontakt FT2 mit dem Kontakt COM überbrücken. Den Anschluss und die Referenzen zum entsprechenden Anschlussschema kontrollieren (Abb. 4).
PP 00	Wenn kein manueller Befehl vorliegt, könnte der Kontakt (N.O.) defekt oder der Anschluss an eine Taste falsch sein.	-	Die Kontakte PP-COM und die Anschlüsse an die Taste überprüfen.
CH 00		-	Die Kontakte CH-COM und die Anschlüsse an die Taste überprüfen.
AP 00		-	Die Kontakte AP-COM und die Anschlüsse an die Taste überprüfen.
PE 00		-	Die Kontakte PED-COM und die Anschlüsse an die Taste überprüfen.
Or 00	Wenn kein Befehl vorliegt, könnte (N.O.) der Kontakt defekt oder der Anschluss an den Timer falsch sein.	-	Die Kontakte ORO - COM überprüfen. Der Kontakt darf nicht überbrückt sein, wenn er nicht benutzt wird.

ANMERKUNG: Die Taste TEST drücken um den TEST-Modus zu verlassen. Es wird empfohlen, die Abhilfen für die Meldungen zum Status der Sicherheitseinrichtungen und der Eingänge immer im Modus "Maßnahme über Software" durchzuführen.

DE

14 Meldung von Alarmen und Störungen

DE

PROBLEM	ALARMELDUNG	MÖGLICHE URSACHE	BETRIEB
Das Tor öffnet oder schließt sich nicht.	POWER-LED ausgeschaltet	Keine Stromversorgung.	Das Netzkabel überprüfen.
	POWER-LED ausgeschaltet	Sicherung durchgebrannt.	Sicherung ersetzen. Die Sicherung nur bei ausgeschalteter Netzspannung herausziehen.
	OF St	Störung der Eingangsspannung. Initialisierung des Steuergeräts fehlgeschlagen.	Die Netzspannung ausschalten, 10 s warten und die Stromversorgung wieder herstellen. Wenn das Problem weiter besteht wird empfohlen, wenden Sie sich zwecks Überprüfung und möglicher Unterstützung an Ihren örtlichen Vertragshändler. Durch Drücken der TEST-Taste kann der Fehler vorübergehend ausgeblendet und die Parameter der Steuerung abgefragt werden.
	Pr Ot	Erfasster Überstrom im Wechselrichter.	Zweimal die Taste TEST drücken oder 3 aufeinanderfolgende Befehle geben.
	SECO	Falscher Anschluss SEC1-SEC2 des Transformators	Den Anschluss zwischen SEC1 und SEC2 austauschen.
	dA tA	Falsche Daten Torlaufänge.	Die Taste TEST drücken und die Sicherheitseinrichtung/en in Alarm sowie die entsprechenden Anschlüsse der Sicherheitseinrichtungen prüfen. Die korrekte Positionierung der mechanischen Anschläge von MOTOR 1 und MOTOR 2 prüfen. Das Einlernverfahren wiederholen.
		Parameter 7 l wurde geändert.	Bei jeder Veränderung des Parameters zeigt das Display die Meldung für die Anforderung der Positionsdaten an dA tA . Die Taste PROG drücken, bis am Display PPP- erscheint und den Lernlauf wiederholen (siehe Kapitel 9.2).
	Not 1	Motor 1 nicht angeschlossen.	Das Motorkabel überprüfen.
	Not 2	Motor 2 nicht angeschlossen.	Das Motorkabel überprüfen.
	FUSE	Sicherung F1 durchgebrannt oder defekt. Wenn das Steuergerät im Akkubetrieb läuft, wird die Meldung nicht angezeigt.	Sicherung ersetzen. Die Sicherung nur bei ausgeschalteter Netzspannung herausziehen und wieder einsetzen.
	Beispiel: 15 EE 21 EE	Fehler in den Konfigurationsparametern.	Den Konfigurationswert korrekt einstellen und speichern.
	En 11	Encoder MOTOR 1 antwortet nicht, ist nicht vorhanden oder defekt.	Den Anschluss des Encoders prüfen. Wenn das Problem weiter besteht, wird empfohlen, den Encoder auszutauschen.
	En 2 1	Encoder MOTOR 2 antwortet nicht, ist nicht vorhanden oder defekt.	Den Anschluss des Encoders prüfen. Wenn das Problem weiter besteht, wird empfohlen, den Encoder auszutauschen.
	En 12	Kommunikationsfehler zwischen Steuereinheit und Encoder des MOTORS 1.	Den Anschluss des MOTORS 1 prüfen.
	En 22	Kommunikationsfehler zwischen Steuereinheit und Encoder des MOTORS 2.	Den Anschluss des MOTORS 2 prüfen.
	En 13	Störung von geringer Bedeutung bei Encoder des MOTORS 1.	Den Anschluss des MOTORS 1 prüfen. Die Versorgungsspannung der Steuereinheit prüfen.
	En 23	Störung von geringer Bedeutung bei Encoder des MOTORS 2.	Den Anschluss des MOTORS 2 prüfen. Die Versorgungsspannung der Steuereinheit prüfen.
	En 14	Magnetstörung des Encoders des MOTORS 1. Schwerwiegender Encoder-Fehler	Wenn das Problem weiter besteht, wird empfohlen, den Encoder auszutauschen.
	En 24	Magnetstörung des Encoders des MOTORS 2. Schwerwiegender Encoder-Fehler	Wenn das Problem weiter besteht, wird empfohlen, den Encoder auszutauschen.
	En 15	Falsche Erkennung Position MOTOR 1 im Vergleich zur Länge des Torlaufs.	Die Einstellung von Parameter 7 l überprüfen und den Lernvorgang wiederholen. Wenn das Problem weiter besteht wird empfohlen, den Encoder auszutauschen.

PROBLEM	ALARMMELDUNG	MÖGLICHE URSACHE	BETRIEB
Das Tor öffnet oder schließt sich nicht.	<i>En25</i>	Falsche Erkennung Position MOTOR 2 im Vergleich zur Länge des Torlaufs.	Die Einstellung von Parameter <i>P1</i> überprüfen und den Lernvorgang wiederholen. Wenn das Problem weiter besteht wird empfohlen, den Encoder auszutauschen.
	<i>btLO (btLO)</i>	Akkus leer.	Die Wiederkehr der Netzspannung abwarten.
Das Einlernverfahren wird nicht abgeschlossen.	<i>APPE</i>	Es wurde fälschlicherweise die Taste TEST gedrückt.	Das Einlernverfahren wiederholen.
		Die Sicherheitseinrichtungen sind in Alarm.	Die Taste TEST drücken und die Sicherheitseinrichtung/en in Alarm sowie die entsprechenden Anschlüsse der Sicherheitseinrichtungen prüfen.
	<i>APPL</i>	Übermäßiger Spannungsabfall.	Das Einlernverfahren wiederholen. Die Netzspannung überprüfen
Die Fernbedienung hat wenig Reichweite und funktioniert nicht mit Antrieb in Bewegung.	-	Die Funkübertragung wird durch Metallkonstruktionen und Wände aus Stahlbeton behindert.	Die Antenne installieren.
	-	Akku leer.	Die Akkus der Sender austauschen.
Die Blinkleuchte funktioniert nicht.	-	Lampe / LED durchgebrannt oder Drähte der Blinkleuchte abgetrennt.	Die LED-Platine und/oder die Drähte überprüfen.
Mit das Tor stillstehend, die Blinkleuchte schaltet sich in regelmäßigen Abständen ein (1 s ein 4 s aus).	<i>ASSt (ASSt)</i>	Wartungsalarm.	Die Wartung des Betriebes zu bewirken. Um den Alarm zurückzustellen muss die Schutzvorrichtung entriegelt werden, indem das Passwort eingegeben wird. (<i>CP 00</i>) und TEST 5 s lang drücken. Auf dem Display erscheint <i>ASSt</i> gefolgt von <i>UPdE</i> blinkt 4 Sekunden: um den Alarm zurückzusetzen die Taste TEST gedrückt halten, bis <i>donE</i> angezeigt wird. Wenn man die Taste TEST loslässt, zeigt das Display <i>AbtE</i> und der Alarm wird nicht zurückgesetzt. Die Stundenzahl <i>H0-H1</i> wird vom Steuergerät gespeichert und die Zählung beginnt von neuem. HINWEIS: Wenn 9990 Laufstunden überschritten sind, wird der Wartungsalarm definitiv deaktiviert.
Optische Meldung <i>POS</i> und gleichzeitig akustisches Signal. (nur mit SMARTY/EMA)	<i>POS1</i>	Meldung Lesen Position MOTOR 1 läuft.	Bei jedem Start eines Laufs bestimmt das Steuergerät die Position des MOTORS 1. Wenn das Lesen nicht erfolgreich ist, zeigt das Display <i>En11</i> .
	<i>POS2</i>	Meldung Lesen Position MOTOR 2 läuft.	Bei jedem Start eines Laufs bestimmt das Steuergerät die Position des MOTORS 2. Wenn das Lesen nicht erfolgreich ist, zeigt das Display <i>En21</i> .
Die Kontrollleuchte Tor offen funktioniert nicht.	-	Lampe durchgebrannt oder Drähte abgetrennt.	Die Lampe und/oder die Drähte prüfen.
Das Tor führt nicht die gewünschte Bewegung aus.	-	Motordrähte vertauscht.	Die zwei Drähte auf der Klemme X-Y-Z oder Z-Y-K umkehren.

ANMERKUNG: Bei Druck der Taste TEST wird die Alarmmeldung vorübergehend gelöscht. Bei Erhalt eines Befehls erscheint am Display, wenn das Problem nicht behoben wurde, die Alarmmeldung erneut.

15 Diagnostik - Betriebsart Info

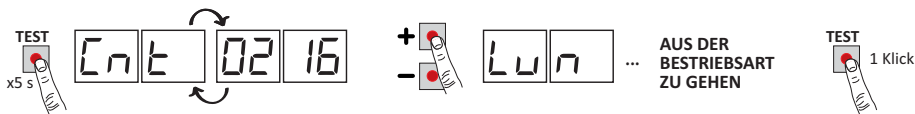

In der Betriebsart INFO werden einige Messwerte der Steuerung **EDGE1** angezeigt.
 In der Betriebsart „Bedienelemente und Sicherheitsvorrichtungen anzeigen“ und bei ausgeschaltetem Motor, die Taste TEST 5 Sekunden lang gedrückt halten. Das Steuergerät zeigt nacheinander die folgenden Parameter und den entsprechenden erfassten Wert an:

Parameter	Funktion
<i>P3.25</i>	Anzeige für 3 Sekunden die Firmware-Version des Steuergeräts.
<i>Ent 1</i> <i>Ent 2</i>	Zeigt die Position, in der sich der MOTOR 1 / MOTOR 2 befindet, ausgedrückt in Umdrehungen zum Zeitpunkt der Prüfung im Vergleich zur Gesamtlänge.
<i>Lun 1</i> <i>Lun 2</i>	Anzeige der Gesamtlänge des programmierten des MOTORS 1 / MOTORS2 Hubs in Umdrehungen.
<i>rPN 1</i> <i>rPN 2</i>	Anzeige der Motorgeschwindigkeit des MOTORS 1 / MOTORS 2 in Umdrehungen pro Minute.
<i>ANP 1</i> <i>ANP 2</i>	Anzeige der Motorstromaufnahme des MOTORS 1 / MOTORS 2 in Ampere (Beispiel: 001.1 = 1,1 A ... 016.5 = 16,5 A). Bei stillstehendem Motor ist die Stromaufnahme gleich 0. Indem man einen Befehl erteilt, kann man den aufgenommenen Strom erfassen.
<i>bUS</i>	Anzeige des ordnungsgemäßen Anlagenzustands. Bei stillstehendem Motor kann eine mögliche Überlastung oder eine zu niedrige Netzspannung festgestellt werden. Achten Sie auf folgende Werte: Netzspannung = 230 V AC (Nennspannung), bUS = 37,6 Netzspannung = 207 V AC (-10%), bUS = 33,6 Netzspannung = 253 V AC (+10%), bUS = 41,6
<i>CNP 1</i> <i>CNP 2</i>	Zeigt den verwendeten Strom an, um eventuell erkannte Beanspruchungen von MOTOR 1 / MOTOR 2 zu korrigieren, die beispielsweise auf die niedrige Außentemperatur zurückzuführen sind, ausgedrückt in Ampere (Beispiel: 0 = 0 A ... 4 = +3 A). Beim Start des Torantriebs von ganz offen oder ganz geschlossen erhöht das Steuergerät, wenn es eine stärkere Beanspruchung feststellt, als beim Einlernen des Torlaufs gespeichert, automatisch den an den MOTOR 1 / MOTOR 2 abzugehenden Strom.
<i>ASC 1</i> <i>ASC 2</i>	Zeigt die Schwelle des Stroms an, bei der die Hinderniserkennung (Quetschschutz) des MOTORS 1 / MOTORS 2 ausgelöst wird, ausgedrückt in Ampere. Der Wert wird automatisch vom Steuergerät auf der Grundlage der Einstellungen der Parameter 30, 31 und 32 berechnet. Für einen korrekten Betrieb des Motors muss ANP immer niedriger sein als der Wert ASC.
<i>El n 1</i> <i>El n 2</i>	Anzeige des Zeitraums in Sekunden, den der Motor je nach Einstellung des Parameters benötigt, um ein Hindernis zu erkennen 3/32. Beispiel 1.000 = 1 s / 0. 120 = 0,12 s (120 ms). Sicherstellen, dass die Motorlaufzeit über 0,3 s beträgt.
<i>AbS 1</i> <i>AbS 2</i>	Anzeige für den guten Zustand des MOTORS 1 / MOTORS 2. Unter normalen Bedingungen ist der Wert geringer als 500. Wenn der Wert höher ist als 2000 blockiert das Steuergerät den Motor. Ein Wert über 500 zeigt an, dass die Qualität des Verbindungskabels nicht für die Installation geeignet ist: das Verbindungskabel ist zu lang oder sein Querschnitt ist nicht geeignet oder es liegt ein elektrisches Problem am Brushless-Motor vor.
<i>UP</i>	Wenn das Steuergerät die Position der Torflügel zum Zeitpunkt der Prüfung kennt, zeigt das Display an: <i>UP _</i> Position bekannt, normaler Betrieb. <i>UP L</i> Position des FLÜGELS 1 nicht bekannt, Phase zur Korrektur der Position läuft. <i>UP R</i> Position des FLÜGELS 2 nicht bekannt, Phase zur Korrektur der Position läuft. <i>UP 12</i> Position beider Flügel nicht bekannt, Phase zur Korrektur der Position läuft.
<i>DC</i>	Zustandsanzeige des Antriebs (offen/geschlossen). <i>DC DP</i> Antrieb in der Öffnungsphase (Motor aktiv). <i>DC CL</i> Antrieb in Schließungsphase (Motor aktiv). <i>DP - 0</i> Antrieb vollständig geöffnet (Motor nicht aktiv). <i>DP - C</i> Antrieb vollständig geschlossen (Motor nicht aktiv).
<i>UF</i>	<i>UF U</i> Netzspannung zu niedrig oder überlastet. <i>UF H</i> Überstrom am Wechselrichter.
<i>HOUr</i>	Zeigt die Reststundenzahl bis zum Ablauf des eingestellten Wartungsalarms an. Der Zahl steht das Minuszeichen – voran. Wenn die noch fehlende Stundenzahl 4-stellig ist, ist das Minuszeichen – durch einen Punkt ersetzt. Beispiel: -1234 Stunden bis zum Wartungsalarm = .1234 Drücken Sie ↓ (DOWN): es werden die Stunden der zuletzt durchgeführten Wartung angezeigt. Die erste Wartung ist als 0.0.0.0 angegeben. Drücken Sie ↑ (UP): man kehrt zur Anzeige der Reststunden zurück.
<i>bl oc</i>	Anzeige 00= Motorbremse nicht aktiv; 10= Motorbremse 1 aktiv; 02= Motorbremse 2 aktiv ; 12= Motorbremse aktiv an beiden Motoren; -- -- = Bremsfunktion nicht verfügbar.

- Wenn nur ein Motor am Steuergerät angeschlossen ist, werden nur die Parameter zum "MOTOR 1" angezeigt.
- Um zwischen den einzelnen Parametern zu wechseln, die Tasten + / - verwenden. Beim Erreichen des letzten Parameters die Taste - betätigen, um wieder zurückzukehren.
- In der Betriebsart INFO kann der Antrieb betätigt werden, um seine Funktion in Echtzeit zu prüfen.

- Man kann die beiden Motoren separat im Totmannbetrieb kontrollieren und die installierten Sicherheitseinrichtungen (Lichtschranken, Sicherheitsleisten, STOPP) sowie die Meldung für die Anforderung der Positionsdaten an "dARA", mit Ausnahme der Hinderniserkennung, ignorieren. Die Kontrolle des MOTORS 1 ist bei folgenden Displayanzeigen möglich: $\overline{Cn1}$, $rP1$, $RP1$ und $Ab5$; die Kontrolle des MOTORS 2 ist bei folgenden Anzeigen möglich: $\overline{Cn2}$, $rP2$, $RP2$ und $Ab52$.

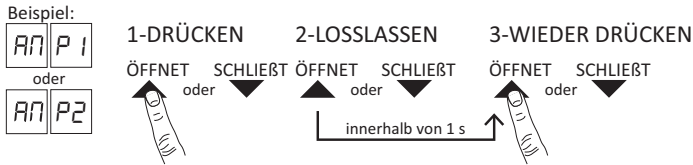

- Der betreffende MOTOR aktiviert sich beim Öffnen durch Druck der Taste ▲ "PFEIL NACH OBEN", und aktiviert sich beim Schließen durch Druck der Taste ▼ "PFEIL NACH UNTEN".
 - Aus Sicherheitsgründen zur Aktivierung der TOTMANN-Funktion (Öffnung/Schließung): die Taste drücken, sie loslassen und innerhalb von 1 s erneut drücken und gedrückt halten. Die Aktivierung endet beim Loslassen der Taste.
- ACHTUNG: Während der Prüfung wird die Zählung der Motordrehzahl (Position) aktualisiert aber die Kontrolle der Verzögerung der Flügel könnte Probleme verursachen. Bevor man den INFO-Modus verlässt sollte man die Torflügel wieder korrekt positionieren.**
- Um die Betriebsart INFO zu verlassen, die Taste TEST einige Sekunden gedrückt halten.

16 Mechanische Entriegelung

Bei Stromausfall kann das Tor gemäß den Angaben in der Betriebs- und Wartungsanleitung des Antriebs entriegelt werden.

Bei Wiedereinschalten der Spannung und Erhalt des ersten Befehls beginnt das Steuergerät eine Öffnungsbewegung im Modus Korrektur der Position (siehe Kapitel 17-18).

Bei SMARTY 5R5 / SMARTY 7R: Bei Stromausfall oder $\overline{B400}$ kann das Tor bei stillstehendem Motor von Hand geöffnet oder geschlossen werden ohne es zu entsperren.

Der Absolut-Encoder SMARTY/EMA (werkseitig auf UMKEHRBAREM SMARTY installiert und optional für NICHT UMKEHRBAREN SMARTY) ermöglicht der Steuereinheit die sofortige Positionskorrektur bei jedem neu erhaltenen Befehl.

17 Vorgangsweise zur Positionskorrektur OHNE Absolut-Encoder

Nach einer Spannungsunterbrechung oder wenn ein Hindernis dreimal nacheinander in der gleichen Position erkannt wird, startet das Steuergerät beim ersten Befehl eine Bewegung im Modus Korrektur der Position.

Bei Erhalt eines Befehls beginnt das Tor einen langsamen Lauf. Die Blinkleuchte schaltet sich mit einer vom normalen Betrieb unterschiedlichen Sequenz ein (3 s eingeschaltet, 1,5 s ausgeschaltet).

In dieser Phase ruft das Steuergerät die Daten der Installation ab. **Achtung:** In dieser Phase keine Befehle geben, bis das Tor einen kompletten Torlauf beider Flügel durchgeführt hat.

Wenn man das Tor in der vollständig geöffneten oder vollständig geschlossenen Position bei gespeistem Steuergerät entriegelt, müssen die Flügel, um es dann wieder zu verriegeln, wieder in der Position stehen, in der sich das Tor befand. Beim ersten erhaltenen Befehl nimmt das Tor den normalen Betrieb wieder auf.

ACHTUNG: Wir empfehlen, das Tor nicht in Zwischenposition zu entriegeln, um den Verlust der Positionsdaten des Flügels zu vermeiden (siehe Daten $\overline{Cn1}$ / $\overline{Cn2}$ im Modus INFO). In diesem Fall muss eine Korrektur der Position durchgeführt werden.

Falls die Flügel nicht wieder in dieselbe Position zurückgebracht werden, in welcher sie sich vor der manuellen Bewegung befanden, gehen die entsprechenden Positionsdaten verloren und:

- Die Flügel wenden an den mechanischen Endanschlägen (Hinderniserfassung).
- Die Aktivierung eines Schrittbetrieb-Befehls (PP) aktiviert das umgekehrte Manöver (Beispiel: das Tor öffnet sich, anstatt sich zu schließen).
- Die Steuereinheit erfasst eine Störung in der Zählung der Motorumdrehungen und führt folgende Vorgänge durch:
 - Aktivierung der Positionskorrektur;
 - Motorenstopp für 0.4 Sekunden.
 - Die Flügel nehmen das Manöver mit niedriger Geschwindigkeit bis zur Erreichung des Anschlags wieder auf.
 - Beim nachfolgenden Schrittbetrieb-Befehl (PP) führen die Flügel das Manöver erneut mit niedriger Geschwindigkeit durch.
- Warten, bis die Flügel ein komplettes Manöver durchführen, um die normale Betriebsweise wiederherzustellen.

18 Vorgangsweise zur Positionskorrektur MIT Absolut-Encoder (nur Serie SMARTY)

Nach einem Stromausfall oder der Entriegelung des Tors stellt das Steuergerät beim ersten erhaltenen Befehl dank des Absolut-Encoders unverzüglich die Position der Flügel wieder her.

Falls das Steuergerät eine falsche Position der Flügel feststellen sollte, korrigiert es den Fehler automatisch.

Beispiel: Wenn es einen Schließbefehl erhält, aber die Flügel nicht schließen können, führt es einen kompletten Öffnungslauf aus und schließt nach 1 s (auch wenn das automatische Wiederschließen nicht aktiviert ist), so dass die korrekte Position wieder hergestellt wird.

Achtung: In dieser Phase keine Befehle geben, bis das Tor einen kompletten Torlauf beider Flügel durchgeführt hat.

19 Abnahmeprüfung

- Strom einschalten.
- Die korrekte Drehrichtung der Antriebe prüfen. Wenn die Bewegung der Torflügel ungenau ist, zwei beliebige Drähte der Motor Klemme X-Y-Z vertauschen.
- Die korrekte Funktion aller angeschlossenen Befehle überprüfen.
- Den Torlauf und die Verlangsamungen überprüfen.
- Die Einhaltung der Aufprallkräfte überprüfen.
- Das korrekte Ansprechen der Sicherheitseinrichtungen überprüfen.
- Bei aktiviertem Fotozellentest dessen Funktionstüchtigkeit prüfen, dazu die Fotozellen verdunkeln und einen Befehl geben: die Flügel dürfen sich nicht bewegen.
- Falls der Akkusatz eingebaut ist, die Netzversorgung unterbrechen und seine Funktion überprüfen.
- Netzversorgung und Akkus (falls vorhanden) trennen und wieder anschließen. Den korrekten Abschluss der Phase zur Korrektur der Position sowohl in Öffnung als auch in Schließung prüfen.
- Bei den **SMARTY** Antrieben mit installiertem Absolut-Encoder die Stromzufuhr trennen und wiederherstellen. Einen Befehl erteilen und prüfen ob Geschwindigkeit und Verlangsamung stimmen. Das Positionskorrekturverfahren wird nicht durchgeführt.
- Bei $\text{E} \square \text{I}$ (nur **UMKEHRBARER SMARTY**) prüfen, ob die Flügel bei stillstehenden Motoren gesperrt sind.

20 Wartungsarbeiten

Alle 6 Monate eine planmäßige Wartung durchführen.

Den Reinigungszustand und die Funktion überprüfen.

Bei Vorkommen von Schmutz, Feuchtigkeit, Insekten oder anderem, die Stromversorgung trennen und die Karte sowie die Hülle reinigen.

Das Prüfverfahren erneut durchführen.

Falls man Oxidation auf der Schaltungsplatine feststellt, diese ggf. austauschen.

Prüfen Sie regelmäßig die Leistungsfähigkeit des Akkus.

Die Bremswirkung der Motoren **SMARTY 5R5** und **7R** prüfen.

21 Entsorgung



Das Produkt muss immer von technisch qualifiziertem Personal mit den geeigneten Verfahren ausgebaut werden. Dieses Produkt besteht aus verschiedenen Stoffen, von denen einige recycelt werden können. Informieren Sie sich über die Recycling- oder Entsorgungssysteme, die für diese Produktkategorie von den örtlich gültigen Vorschriften vorgesehen sind.

Es ist verboten, dieses Produkt zum Haushaltsmüll zu geben. Daher differenziert nach den Methoden entsorgen, die von den örtlich gültigen Verordnungen vorgesehen sind; oder das Produkt dem Verkäufer beim Kauf eines neuen, gleichwertigen Produktes zurückgeben.

Örtliche Verordnungen können schwere Strafen im Falle der widerrechtlichen Entsorgung dieses Produktes vorsehen. **Achtung!** Bestimmte Teile des Produktes können Schadstoffe oder gefährliche Substanzen enthalten, die, falls in die Umwelt gegeben, schädliche Wirkungen auf die Umwelt und die Gesundheit der Menschen haben könnten.

22 Zusätzliche Informationen und Kontakte

Alle Rechte bezüglich dieser Veröffentlichung sind ausschließliches Eigentum von ROGER TECHNOLOGY. ROGER TECHNOLOGY behält sich das Recht vor, eventuelle Änderungen ohne Vorankündigung anzubringen. Kopien, Scannen, Überarbeitungen oder Änderungen sind ohne vorherige schriftliche Zustimmung durch ROGER TECHNOLOGY ausdrücklich verboten.

ROGER TECHNOLOGY behält sich das Recht vor, jederzeit Änderungen oder Verbesserungen am Produkt vorzunehmen, die keine FW Versionsänderung mit sich führen. Wird keine Revision der Gebrauchsanweisungen durchgeführt, bedeutet dies, dass die Anweisungen sowohl für diese als für die nachfolgenden FW Versionen der Steuereinheit gelten.

Diese Bedienungsanleitung und die Gebrauchsanweisungen für den Installateur werden auf Papier geliefert und sind in der Produktverpackung enthalten. Das digitale Format (PDF) und alle eventuellen zukünftigen Aktualisierungen stehen im geschützten Bereich unserer Website www.rogertechnology.com/B2B auf der Seite Self Service zur Verfügung.

KUNDENDIENST ROGER TECHNOLOGY:

Aktiv: von montags bis freitags
von 8:00 bis 12:00 Uhr und von 13:30 bis 17:30 Uhr
Telefon: +39 041 5937023
E-Mail: service@rogertechnology.it
Skype: service_rogertechnology

Für eventuelle Probleme oder Anfragen zum Antrieb füllen Sie bitte online das Formular "REPARATUREN" aus, das Sie auf unserer Website www.rogertechnology.com/B2B auf der Seite Self Service finden.

23 Konformitätserklärung

Der Unterzeichnende, in Vertretung des Herstellers
Roger Technology - Via Botticelli 8, 31021 Bonisiolo di Mogliano V.to (TV)

ERKLÄRT, dass das nachfolgend beschriebene Gerät:

Beschreibung: Steuergerät für automatische Tore

Modell: **EDGE1**

mit den gesetzlichen Bestimmungen übereinstimmt, die folgende Richtlinien umsetzen:

– 2006/42/EG

– 2004/108/EG

– 2011/65/EG

und dass alle im Folgenden aufgeführten Normen und/oder technischen Spezifikationen eingehalten wurden:

EN 61000-6-3

EN 61000-6-2

Die beiden letzten Ziffern des Jahres, in dem die CE-Kennzeichnung angebracht wurde: 17.

Ort: Mogliano V.to

Datum: 01-03-2017

Unterschrift



1 Consignes générales de sécurité



Attention : une mauvaise installation peut causer de graves dommages.

Lire les instructions avec beaucoup d'attention avant d'installer le produit.

Le présent manuel d'installation s'adresse uniquement à un personnel qualifié.

ROGER TECHNOLOGY décline toute responsabilité dérivant d'une utilisation impropre ou différente de celle pour laquelle l'installation est destinée et indiquée dans le présent manuel.

L'installation, les raccordements électriques et les réglages doivent être effectués par un personnel qualifié selon les règles de la bonne technique et conformément aux normes en vigueur.

Les normes Européennes EN 12453 et EN 12445 définissent les exigences minimales concernant la sécurité à l'utilisation de portes motorisées. Elles prévoient notamment l'utilisation de la limitation des forces et de dispositifs de sécurité (bords sensibles, barrières immatérielles, fonctionnement à homme mort, etc.) visant à relever la présence de personnes ou objets, de manière à prévenir la collision en toute circonstance.

Si la sécurité de l'installation se base sur la limitation des forces d'impact, vérifier que l'automatisme ait les caractéristiques et les prestations adaptées au respect des normes en vigueur.

L'installateur est tenu d'exécuter la mesure des forces d'impact et de sélectionner sur la centrale de commande les valeurs de la vitesse et du couple qui permettent à la porte motorisée de rentrer dans les limites établies par les normes EN 12453 et EN 12445.

Avant de commencer l'installation, contrôler l'état du produit.

Prévoir sur le réseau d'alimentation un interrupteur ou un dispositif de coupure omnipolaire avec distance d'ouverture des contacts égale ou supérieure à 3 mm.



Vérifier qu'un disjoncteur différentiel et une protection contre la surintensité adéquats sont installés en amont de l'installation électrique, selon les règles de la bonne technique et conformément aux normes en vigueur.

Si nécessaire, raccorder l'automatisme à une installation efficace de mise à la terre, exécutée conformément aux normes de sécurité en vigueur.

Débrancher l'alimentation électrique avant toute intervention. Débrancher aussi les éventuelles batteries tampon, si présentes. Pour l'éventuelle réparation ou remplacement des produits, seules des pièces de rechange originales devront être utilisées. Les matériaux qui composent l'emballage (plastique, polystyrène, etc.) ne doivent pas être abandonnés dans la nature ni laissés à la portée des enfants car ils représentent des risques de danger.

2 Description produit

La centrale **EDGE1** à 36V contrôle en modalité sensorless 1 ou 2 moteurs ROGER brushless pour les applications sur vantaux de grandes dimensions ou de poids élevé.

Attention à la configuration du paramètre $P1$. Une mauvaise configuration peut provoquer des erreurs de fonctionnement de l'automatisme.

Utiliser le même type de moteurs pour les deux vantaux dans les installations d'automations à deux vantaux battants.

Régler convenablement les vitesses, les ralentissements et les retards en ouverture et fermeture en fonction du type d'installation, en veillant à la superposition appropriée des vantaux.



Il est conseillé d'utiliser les accessoires, les dispositifs de commande et de sécurité ROGER TECHNOLOGY. En particulier, il est recommandé d'installer des photocellules avec technologie **F4ES** ou **F4S**.



3 Mises à jour version P3.25

1. Ajout par $P9$ et par $I0$ pour les moteurs : BE20/200/HS, SMARTY5 / SMARTY7, SMARTY7R, SMARTY5R5, SMARTY4HS, BH23/252/HS, BR21/351/HS, BE20/400.
2. Ajout de valeurs de sélection de ralentissement pour les moteurs SMARTY.
3. Ajout par 43 et 44 pour tous les moteurs SMARTY avec SMARTY / EMA installés
4. Ajout d'une nouvelle fonction d'alarme / d'avertissement: $DF5t$.

4 Caractéristiques techniques produit

	EDGE1/BOX	EDGE1/115/BOX
TENSION D'ALIMENTATION	230 Vac \pm 10% 50 Hz	115 Vac \pm 10% 60 Hz
PUISSANCE MAXIMALE ABSORBÉE PAR LE SECTEUR	600 W	
FUSIBLES	F1 = 20A (ATO257) Protection de la puissance des moteurs F2 = 4A (ATO257) Protection électroserrure F3 = 3A (ATO257) Protection d'alimentation des accessoires F4 = T2A (5x20 mm) Protection transformateur principal	
MOTEURS RACCORDABLES	2	
ALIMENTATION DU MOTEUR	36 Vac, avec onduleur auto-protégé	
TYPOLOGIE MOTEUR	brushless sinusoïdal (ROGER BRUSHLESS)	
TYPOLOGIE CONTRÔLE MOTEUR	à orientation de champ (FOC), sensorless	
PUISSANCE NOMINALE MOTEUR	60 W	
PUISSANCE MAXIMALE MOTEUR	250 W	
PUISSANCE MAXIMALE CLIGNOTANT	25 W (24 Vdc)	
INTERMITTENCE CLIGNOTANT	50%	
PUISSANCE MAXIMALE LUMIÈRE DE COURTOISIE	100 W 230 Vac - 40 W 24 Vac/dc (contact pur)	
PUISSANCE LUMIÈRE PORTAIL OUVERTE	3 W (24 Vdc)	
PUISSANCE MAXIMALE ÉLECTROSERRURE	15 W (12 Vdc)	
PUISSANCE SORTIE ACCESSOIRES	20 W 24 Vdc (750 mA)	
TEMPÉRATURE DE FONCTIONNEMENT	 -20°C  +55°C	
DEGRÉ DE PROTECTION	IP54	
DIMENSIONS PRODUIT	Dimensions en mm 330x230x115 Poids: 3,9 kg	



La somme des absorptions de tous les accessoires branchés ne doit dépasser les données de puissance maximale indiquées dans le tableau. Les données sont garanties UNIQUEMENT avec des accessoires d'origine ROGER TECHNOLOGY. L'utilisation d'accessoires non d'origine peut provoquer des dysfonctionnements. ROGER TECHNOLOGY décline toute responsabilité pour les installations incorrectes ou non conformes.

Tous les branchements sont protégés par des fusibles, voir tableau. La lumière de courtoisie nécessite un fusible extérieur.

5 Description des raccordements

Dans la figure 1-2 figure le schéma de raccordement.

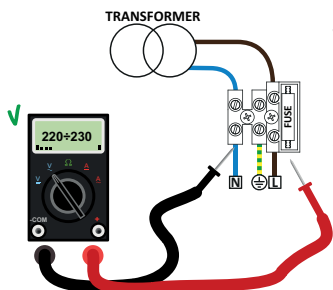

Vérifier à l'aide d'un voltmètre la tension en volt sur le branchement de l'alimentation primaire. Pour le bon fonctionnement des automatisations brushless, la tension d'alimentation de réseau primaire doit être 230 Vac (115 Vac) \pm 10%.

Si la tension relevée ne satisfait pas aux données indiquées ci-dessus ou n'est pas stable, l'automatisme ne peut fonctionner de manière efficace.

5.1 Branchements électriques

BRANCHEMENT À LA TENSION DE RÉSEAU - CENTRALE		
Alimentation 230 Vac $\pm 10\%$ (115 Vac $\pm 10\%$ EDGE1/115/BOX)		
BRANCHEMENT CENTRALE - MOTEUR	Lcâble	
	1÷10 m	10÷30 m
Moteur 1	3x2,5 mm ²	3x4 mm ²
Moteur 2	3x2,5 mm ²	3x4 mm ²
BRANCHEMENT CENTRALE - ACCESSOIRES	Lcâble = 1÷20 m	
Cellules photo-électriques - Émetteurs	4x0,5 mm ²	
Cellules photo-électriques - Récepteurs	2x0,5 mm ²	
Clavier à code numérique H85/TDS - H85/TTD (branchement centrale - interface H85/DEC-H85/DEC2)	3x0,5 mm ²	
Selecteur a cle R85/60	3x0,5 mm ²	
BRANCHEMENT CENTRALE - CLIGNOTANT		
Alimentation 24 Vdc à LED (25 W max, intermittence 50%)	2x1 mm ² (max 10 m)	
BRANCHEMENT CENTRALE - LUMIÈRE PORTAIL OUVERTE	Lcâble	
	1÷20 m	
Alimentation 24 Vdc (3 W max)	2x0,5 mm ²	
BRANCHEMENT CENTRALE - LUMIÈRE DE COURTOISIE	Lcâble	
	1÷20 m	
Alimentation 230 Vac (100 W)	2x1 mm ²	
BRANCHEMENT CENTRALE - ANTENNE		
Câble type RG58	max 10 m	

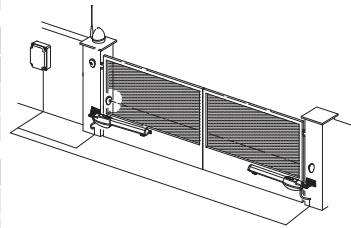







CONSEILS : en cas d'installations neuves nous conseillons d'utiliser des câbles pour le branchement entre le moteur et la centrale de 3x2,5 mm² dans les 10 m.

En cas d'installations existantes, nous conseillons de contrôler la section et les conditions

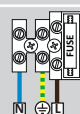
(bon état) des câbles

ATTENTION : les câbles anciens ou en matériau de technologie obsolète, surtout avec sections de 3x1,5 mm², peuvent réduire l'efficacité du moteur numérique brushless.

REMARQUE : il est recommandé de NE PAS utiliser de câbles de section 3x1,5 mm².

	DESCRIPTION
	Branchement à l'alimentation de réseau 230 Vca $\pm 10\%$ 50Hz (EDGE1/115/BOX: 115 Vac $\pm 10\%$ 60Hz). Fusible 5x20 T2A.
	Entrée secondaire du transformateur pour alimentation moteur 26 Vac (SEC1) et pour alimentation logique et périphériques 19 Vac (SEC2). REMARQUE : Le câblage est réalisé en usine par ROGER TECHNOLOGY.
X-Y- 	Raccordement au MOTEUR 1 ROGER brushless. Attention ! Si le moteur tourne dans le sens inverse, il suffit d'échanger deux fils quelconques des trois fils de branchement moteur. Contrôler les branchements en fig. 1.
Z-Y- 	Raccordement au MOTEUR 2 ROGER brushless. Attention ! Si le moteur tourne dans le sens inverse, il suffit d'échanger deux fils quelconques des trois fils de branchement moteur. Contrôler les branchements en fig. 1.
BATTERY 	Raccordement au kit batteries B71/BCHP (voir fig. 7)
	Pour des informations supplémentaires, voir les instructions B71/BCHP.

6 Touches fonction et écran

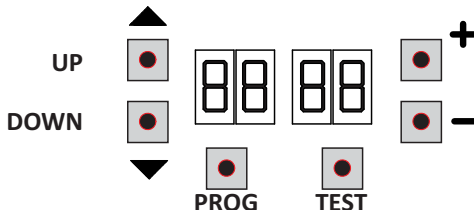

The diagram shows a control panel with two digital displays. The left display shows '88' and the right display shows '88'. Above the left display are two buttons: an upward arrow labeled 'UP' and a downward arrow labeled 'DOWN'. Below the left display is a button labeled 'PROG'. Below the right display is a button labeled 'TEST'. To the right of the displays are two buttons: a plus sign '+' and a minus sign '-'.

TOUCHE	DESCRIPTION
UP ▲	Paramètre suivant
DOWN ▼	Paramètre précédent
+	Augmentation de 1 de la valeur du paramètre
-	Diminution de 1 de la valeur du paramètre
PROG	Programmation de la course
TEST	Activation modalité TEST

- Appuyer sur les touches UP ▲ et/ou DOWN ▼ pour afficher le paramètre à modifier.
- Avec les touches + et - modifier la valeur du paramètre. La valeur commence à clignoter.
- Maintenir la touche + ou la touche - enfoncées pour activer le défilement rapide des valeurs, en permettant une variation plus rapide.
- Pour sauvegarder la valeur paramétrée, attendre quelques secondes ou se déplacer sur un autre paramètre avec les touches UP ▲ ou DOWN ▼. L'écran clignote rapidement pour indiquer la sauvegarde du nouveau paramètre.
- La modification de valeurs n'est possible que lorsque le moteur est à l'arrêt. La consultation des paramètres est toujours possible.

7 Allumage ou mise en service

Alimenter la centrale de commande.

Sur l'écran s'affiche pour un temps limité la version du firmware de la centrale.

Version installée: P3.25

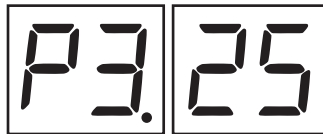

L'écran affiche peu après la modalité d'état commandes et sécurités. Voir chapitre 8.

8 Modalités fonctionnement écran

8.1 Modalités affichage des paramètres

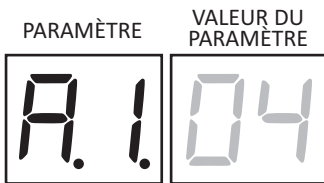

Pour les descriptions détaillées des paramètres, consulter le chapitre 11.

8.2 Modalité d'affichage d'état commandes et sécurités

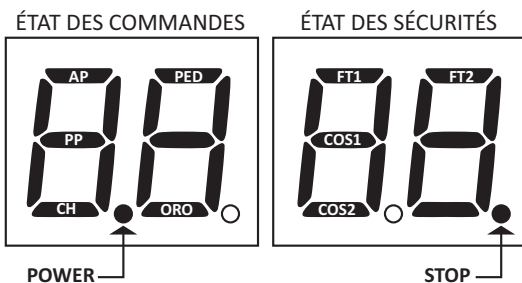

ÉTAT DES COMMANDES :

Les indications des commandes (segments **AP**=ouvre, **PP**=pas-à-pas, **CH**=ferme, **PED**=ouverture partielle, **ORO**=horloge) sont normalement éteintes. Elles s'allument à la réception d'une commande (exemple : quand est donnée une commande de pas-à-pas le segment **PP** s'allume).

ÉTAT DES SÉCURITÉS :

Les indications des sécurités (segments **FT1/FT2**=photocellules, **COS1/COS2** = bord sensible, ou le point de **STOP**) sont normalement allumées. Si elles sont éteintes, cela signifie qu'elles sont en alarme ou non raccordées. Si elles clignotent, cela signifie qu'elles sont désactivées par leur paramètre.

8.3 Modalité TEST

La modalité de TEST permet de vérifier visuellement l'activation des commandes et des sécurités.

La modalité s'active avec la touche TEST lorsque l'automatisme est à l'arrêt. Si le portail est en mouvement, la touche TEST provoque un ARRÊT. La pression successive active la modalité de TEST.

Le flash clignotant et le témoin de portail ouvert s'allument pendant une seconde, à chaque activation de commande ou de sécurité.

L'écran affiche à gauche l'état des commandes UNIQUEMENT si elles sont actives, pendant 5 s (AP, CH, PP, PE, OR).

Par exemple, si l'ouverture est activée, l'écran affiche AP :

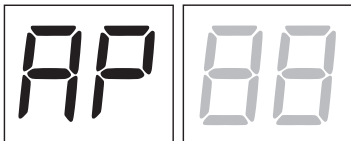

L'écran affiche à droite l'état des sécurités/entrées. Le numéro de la borne de la sécurité en alarme clignote.

Exemple : contact d'ARRÊT en alarme.

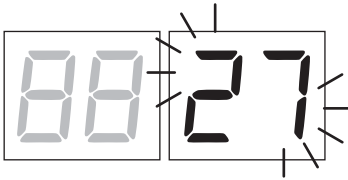

00	Aucune sécurité en alarme
27	STOP.
25	Bord sensible COS1.
24	Bord sensible COS2.
23	Photocellule FT1.
22	Photocellule FT2.
<i>dAtA</i>	Paramètre 71 modifié. À chaque variation du paramètre, l'écran affiche le message de demande de données de position <i>dAtA</i> . Appuyer sur la touche PROG jusqu'à ce que <i>APP-</i> s'affiche sur l'écran et répéter la procédure d'apprentissage (voir chapitre 9).

REMARQUE : Si un ou plusieurs contacts sont ouverts, le portail ne s'ouvre pas et/ou ne se ferme pas. S'il y a plusieurs sécurités en alarme, une fois résolu le problème de la première, l'alarme de la deuxième apparaît et ainsi de suite.

Pour interrompre la modalité de test, appuyer de nouveau sur la touche TEST.

Après 10 s d'inactivité, l'écran affiche de nouveau l'état des commandes et sécurités.

8.4 Modalité Stand By

La modalité s'active après 30 min d'inactivité. La led POWER clignote lentement.

Pour réactiver la centrale appuyer sur l'une des touches UP ▲, DOWN ▼, +, -.

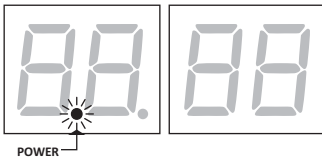



















9 Apprentissage de la course

i Pour un bon fonctionnement, exécuter l'apprentissage de la course.

9.1 Avant de procéder

1. Sélectionner le modèle d'automatisme installé avec le paramètre *R 1*.

LÉGENDE  HIGH SPEED MOTEUR  RÉVERSIBLE MOTEUR

SÉLECTION	MODÈLE	TYPE MOTEUR	CONFIGURATIONS
<i>R 1 01</i>	BE20/200/HS 		-
<i>R 1 02</i>	Serie BR20 	-	-
<i>R 1 03</i>	BH23/282 	-	-
<i>R 1 04</i>	Serie BR21 	-	-
<i>R 1 05</i>	SMARTY5 	-	Si SMARTY/EMA est installé, configurer <i>7 1 0 1</i> REMARQUE : À chaque variation du paramètre, l'écran affiche le message de demande de données de position d'ALAR. Appuyer sur la touche PROG jusqu'à ce que APP- s'affiche sur l'écran et répéter la procédure d'apprentissage (voir chapitre 9.2).
	SMARTY7 		
<i>R 1 06</i>	SMARTY7R 		Configurer <i>6 4 0 1</i> et <i>7 1 0 1</i> REMARQUE : À chaque variation du paramètre, l'écran affiche le message de demande de données de position d'ALAR. Appuyer sur la touche PROG jusqu'à ce que APP- s'affiche sur l'écran et répéter la procédure d'apprentissage (voir chapitre 9.2).
<i>R 1 07</i>	SMARTY5R5 		Configurer <i>6 4 0 1</i> et <i>7 1 0 1</i> REMARQUE : À chaque variation du paramètre, l'écran affiche le message de demande de données de position d'ALAR. Appuyer sur la touche PROG jusqu'à ce que APP- s'affiche sur l'écran et répéter la procédure d'apprentissage (voir chapitre 9.2).
<i>R 1 08</i>	SMARTY4HS 		Si SMARTY/EMA est installé, configurer <i>7 1 0 1</i> REMARQUE : À chaque variation du paramètre, l'écran affiche le message de demande de données de position d'ALAR. Appuyer sur la touche PROG jusqu'à ce que APP- s'affiche sur l'écran et répéter la procédure d'apprentissage (voir chapitre 9.2).
<i>R 1 09</i>	BH23/252/HS 		-
<i>R 1 10</i>	BR21/351/HS 		-
<i>R 1 11</i>	BE20/400 	-	-

2. Sélectionner le nombre de moteurs installés avec le paramètre 70. En usine, le paramètre est configuré pour deux moteurs.

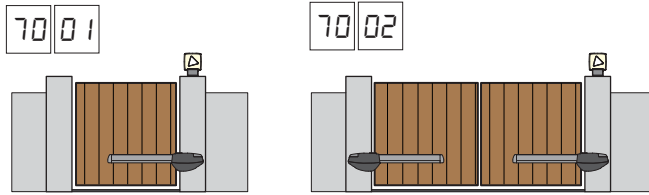

3. Vérifier de ne pas avoir activé la fonction homme présent (A7 00).



4. Prévoir les butées mécaniques d'arrêt tant en ouverture qu'en fermeture.

5. Placer le portail en position de fermeture. Les vantaux doivent être en appui aux butées mécaniques.

6. Appuyer sur la touche **TEST** (voir modalité TEST au chapitre 8) et vérifier l'état des commandes et des sécurités. Si les sécurités ne sont pas installées, shunter le contact ou les désactiver avec le paramètre correspondant (50, 51, 53, 54, 73 et 74).

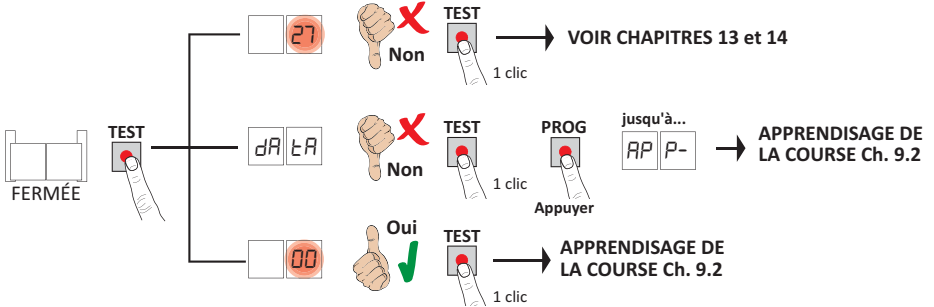

9.2 Procédure d'apprentissage

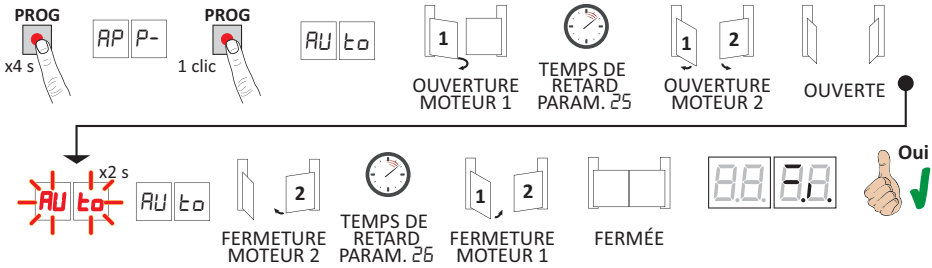

- Appuyer sur la touche PROG pendant 4 s, sur l'écran s'affiche *RP P-*.
- Appuyer de nouveau sur la touche **PROG**. Sur l'écran s'affiche *RU t o*.
- MOTEUR 1 démarre une manœuvre en ouverture à faible vitesse.
- Suite au temps de retard configuré par le paramètre 25 (réglé à 3 s en usine) le MOTEUR 2 lance une manœuvre d'ouverture.
- Une fois atteinte la butée mécanique d'ouverture, le portail s'arrête brièvement. Sur l'écran clignote *RU t o* pendant 2 s.
- Quand *RU t o* redevient fixe sur l'écran, c'est le MOTEUR 2 qui ferme le premier, et suite au temps de retard configuré par le paramètre 25 (réglé en usine à 5 s) le MOTEUR 1 ferme jusqu'aux butées mécaniques de fermeture.

Si la procédure d'apprentissage est terminée correctement, l'écran entre en modalité d'affichage commandes et sécurités.

Si l'écran affiche les messages suivants d'erreur, répéter la procédure d'apprentissage :

- *RP PE*: Erreur d'apprentissage. Appuyer sur la touche TEST pour annuler l'erreur et vérifier la sécurité en alarme
- *RP PL*: erreur de longueur course. Appuyer sur la touche TEST pour annuler l'erreur et s'assurer que les deux vantaux soient entièrement fermés, avant de procéder à un nouvel apprentissage.



Pour davantage d'informations, voir le chapitre 14 « Signalisation des alarmes et des anomalies ».





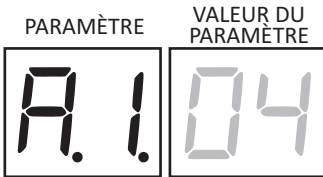

10 Indice des paramètres

PARAM.	VALEURS STANDARD	DESCRIPTION	PAGE
A1	Voir chap. 11	Sélection du modèle d'automatisme	115
A2	00	Refermeture automatique après le temps de pause (à partir de le portail complètement ouverte)	115
A3	00	Refermeture automatique après interruption d'alimentation de secteur (black-out)	115
A4	00	Sélection fonctionnement commande pas-à-pas (PP)	115
A5	00	Préclignotement	116
A6	00	Fonction copropriété sur la commande d'ouverture partielle (PED)	116
A7	00	Activation fonction homme présent	116
A8	00	Voyant portail ouverte / fonction test photocellules et "battery saving"	116
A9	04	Réglage du ralentissement MOTEUR 1 pendant ouverture (visibles si A101, A105, A106, A107, A108, A109, A110, A111)	116
10	04	Réglage du ralentissement MOTEUR 2 pendant ouverture (visibles si A101, A105, A106, A107, A108, A109, A110, A111)	116
11	04	Réglage du ralentissement MOTEUR 1 pendant ouverture et fermeture	116
11	04	Réglage du ralentissement MOTEUR 1 pendant fermeture (visibles si A101, A105, A106, A107, A108, A109, A110, A111)	116
12	04	Réglage du ralentissement MOTEUR 2 pendant ouverture et fermeture	116
12	04	Réglage du ralentissement MOTEUR 2 pendant fermeture (visibles si A101, A105, A106, A107, A108, A109, A110, A111)	116
13	10	Réglage contrôle de position VANTAIL 1	117
14	10	Réglage contrôle de position VANTAIL 2	117
15	99	Réglage de l'ouverture partielle (%)	117
19	00	Réglage de l'anticipation d'arrêt MOTEUR 1 sur la butée d'ouverture	117
20	00	Réglage de l'anticipation d'arrêt MOTEUR 2 sur la butée d'ouverture	117
21	30	Réglage du temps de fermeture automatique	117
22	00	Activation gestion ouverture avec exclusion de la fermeture automatique	117
25	03	Réglage du temps de retard en ouverture du MOTEUR 2	117
26	05	Réglage du temps de retard en ouverture du MOTEUR 1	117
27	03	Réglage temps d'inversion après intervention du bord sensible ou de la détection obstacles (anti-écrasement).	117
28	00	Sélection modalité électroserrure	118
29	00	Activation électroserrure	118
30	07	Réglage couple moteur	118
31	15	Réglage sensibilité force d'impact sur les obstacles MOTEUR 1	118
32	15	Réglage sensibilité force d'impact sur les obstacles MOTEUR 2	118
33	10	Réglage couple moteur MOTEUR 2	118
34	08	Réglage accélération au départ de la manoeuvre d'ouverture et fermeture MOTEUR 1	118
35	08	Réglage accélération au départ de la manoeuvre d'ouverture et fermeture MOTEUR 2	118
38	00	Activation du coup de déblocage (coupe de bélier)	119
40	04	Réglage vitesse de ouverture	119
41	04	Réglage vitesse de fermeture	119
43	00	Réglage de l'espace d'approche en ouverture MOTEUR1 / MOTEUR2 (uniquement pour les séries SMARTY avec SMARTY EMA activé)	119
44	00	Réglage de l'espace d'approche en fermeture MOTEUR1 / MOTEUR2 (uniquement pour les séries SMARTY avec SMARTY EMA activé)	119
49	01	Paramétrage nombre d'essais de refermeture automatique après intervention du bord sensible ou de la détection obstacle (anti-écrasement)	119

PARAM.	VALEURS STANDARD	DESCRIPTION	PAGE	
50	00	Paramétrage modalité de fonctionnement de la photocellule en ouverture (FT1)	119	
51	02	Paramétrage modalités de fonctionnement de la photocellule en fermeture (FT1)	119	
52	01	Modalités de fonctionnement de la photocellule (FT1) avec portail fermée	119	
53	00	Paramétrage modalité de fonctionnement de la photocellule en ouverture (FT2)	119	
54	00	Paramétrage modalités de fonctionnement de la photocellule en fermeture (FT2)	120	
55	01	Modalités de fonctionnement de la photocellule (FT2) avec portail fermée	120	
56	00	Activation commande de fermeture 6 s après l'intervention de la photocellule (FT1-FT2)	120	
57	00	Sélection du type de contact (N.F. ou 8k2 Ohm) sur les entrées FT1/FT2/ST	120	
58	00	Sélection du type d'essai photocellules sur l'entrée FT1	120	
59	00	Sélection du type d'essai photocellules sur l'entrée FT2	120	
64	00	Gestion de la réversibilité du moteur (seulement SMARTY RÉVERSIBLE)	120	
65	05	Réglage de l'espace d'arrêt du moteur	121	
70	02	Sélection nombre de moteurs installés	121	
71	00	Activation encodeur absolu (uniquement automatismes série SMARTY)	121	
73	03	Configuration bord sensible COS1	121	
74	00	Configuration bord sensible COS2/IN2	121	
76	00	Configuration 1er canal radio (PR1)	121	
77	01	Configuration 2° canal radio (PR2)	121	
78	00	Configuration intermittence clignotant	121	
79	60	Sélection modalité de fonctionnement lumière de courtoisie	122	
80	00	Configuration contact horloge ORO/IN1	122	
81	00	Activation de la fermeture/ouverture garanti.	122	
82	03	Réglage temps d'activation de la fermeture/ouverture garanti	122	
85	02	Gestion des prestations dans le fonctionnement à pile	122	
86	00	Habilitation de l'activation de l'entretien périodique	123	
87	00	Réglage de compteur horaire d'activation d'entretien périodique	123	
90	00	Restauration valeurs standard d'usine	123	
n0	01	Version HW	123	
n1	23	Année de production	123	
n2	45	Semaine de production	123	
n3	67	Numéro de série	123	
n4	89		123	
n5	01		123	
n6	23		Version FW	123
o0	01		Affichage compteur manœuvres	123
o1	23	Affichage compteur heures manoeuvre	123	
h0	01		124	
h1	23	Affichage compteur jours d'allumage de la centrale	124	
d0	01		124	
d1	23		124	
P1	00	Mot de passe	124	
P2	00		124	
P3	00		124	
P4	00		124	
CP	00	Changement mot de passe	124	

11 Menu paramètres



A104	Sélection du modèle d'automatisme
	ATTENTION ! Une mauvaise configuration peut provoquer des erreurs de fonctionnement de l'automatisme. REMARQUE : en cas de rétablissement des paramètres standards d'usine, la valeur du paramètre doit être reconfigurée manuellement.
01	BE20/200/HS - Verrin IRRÉVERSIBLE HIGH SPEED. 
02	Série BR20 - Verrin IRRÉVERSIBLE.
03	Série BH23 - Motoréducteur avec bras articulé IRRÉVERSIBLE.
04	Série BR21 - Motoréducteur enterré IRRÉVERSIBLE.
05	SMARTY 5 ou SMARTY 7 - Verrin IRRÉVERSIBLE
06	SMARTY 7R - RÉVERSIBLE. ATTENTION ! configurer 64 01 et 71 01. 
07	SMARTY 5R5 - Verrin RÉVERSIBLE. ATTENTION ! configurer 64 01 et 71 01. 
08	SMARTY 4HS - Verrin IRRÉVERSIBLE HIGH SPEED. 
09	BH23/252/HS - Motoréducteur avec bras articulé IRRÉVERSIBLE HIGH SPEED. 
10	BR21/351/HS - Motoréducteur enterré IRRÉVERSIBLE HIGH SPEED. 
11	BE20/400 - Verrin IRRÉVERSIBLE

A2 00	Refermeture automatique après le temps de pause (à partir de la portail complètement ouverte)
00	Désactivée.
01-15	De 1 à 15 nombre d'essais de refermeture après l'intervention de la photocellule. Quand le nombre d'essais paramétré est expiré, le portail reste ouverte.
99	Le portail essaie de se fermer de façon illimitée.

A3 00	Refermeture automatique après interruption d'alimentation de secteur (black-out)
00	Désactivée. Au retour de l'alimentation de secteur, le portail NE se ferme PAS.
01	Activée. Si le portail N'EST PAS complètement ouverte, au retour de l'alimentation de secteur, elle se ferme après un préclignotement de 5 s (indépendamment de la valeur paramétrée au paramètre A5). La refermeture est effectuée en modalité "récupération position" (voir chapitre 17-18).

A4 00	Sélection fonctionnement commande pas-à-pas (PP)
00	Ouvre-stop-ferme-stop-ouvre-stop-ferme...
01	Copropriété : le portail s'ouvre et se ferme après le temps paramétré de fermeture automatique. Le temps de fermeture automatique se renouvelle si une nouvelle commande pas-à-pas arrive. Pendant l'ouverture la commande pas-à-pas est ignorée. Ceci permet à le portail de s'ouvrir complètement en évitant la fermeture non souhaitée. Si la refermeture automatique est désactivée (A2 00), la fonction copropriété active en automatique un essai de refermeture A2 01.
02	Copropriété : le portail s'ouvre et se ferme après le temps paramétré de fermeture automatique. Le temps de fermeture automatique NE se renouvelle PAS si une nouvelle commande pas-à-pas arrive. Pendant l'ouverture la commande pas-à-pas est ignorée. Ceci permet à le portail de s'ouvrir complètement en évitant la fermeture non souhaitée. Si la refermeture automatique est désactivée (A2 00), la fonction copropriété active en automatique un essai de refermeture A2 01.
03	Ouvre-ferme-ouvre-ferme.
04	Ouvre-ferme-stop-ouvre.

A5 00	Préclignotement
00	Désactivée. Le clignotant s'active pendant la manoeuvre d'ouverture et fermeture.
01-10	De 1 à 10 s de préclignotement avant chaque manoeuvre.
99	5 s de préclignotement avant la manoeuvre de fermeture.

A6 00	Fonction copropriété sur la commande d'ouverture partielle (PED)
00	Désactivée. Le portail s'ouvre partiellement en modalité pas-à-pas : Ouvre-stop-ferme-stop-ouvre...
01	Habilité. Pendant l'ouverture la commande d'ouverture partielle est ignorée.

A7 00	Activation fonction homme présent.
00	Désactivée.
01	Habilité. Le portail fonctionne en tenant enfoncées les commandes d'ouverture (AP) ou de fermeture (CH). Au relâchement de la commande, le portail s'arrête.

A8 00	Voyant portail ouverte / fonction test photocellules et "battery saving"
00	Le voyant est éteint avec portail fermée. Allumé fixe pendant les manoeuvres et quand le portail est ouverte.
01	Le voyant clignote lentement pendant la manoeuvre d'ouverture. Il s'allume fixe quand le portail est complètement ouverte. Il clignote rapidement pendant la manoeuvre de fermeture. Si le portail est arrêtée en position intermédiaire, le voyant s'éteint deux fois toutes les 15 s.
02	Paramétrer à 02 si la sortie SC est utilisée comme test photocellules. Voir fig. 5. REMARQUE : le type d'essai des photocellules est sélectionnable à travers les paramètres 58 et 59.
03	Configurer à 03 si la sortie SC est utilisée comme « économie batterie ». Voir fig. 6. Quand le portail est entièrement ouvert ou entièrement fermé, la centrale désactive les accessoires reliés à la borne SC pour réduire la consommation de la batterie.
04	Configurer à 03 si la sortie SC est utilisée comme « économie batterie » et essai cellules photoélectriques. Voir fig. 6. REMARQUE : le type d'essai des photocellules est sélectionnable à travers les paramètres 58 et 59.

Paramètres visibles SEULEMENT si:

PARAMÈTRES	A1 01 BE20/200/HS	A1 05 SMARTY5 ou 7	A1 06 SMARTY7R	A1 07 SMARTY5R5	A1 08 SMARTY4/HS	A1 09 BH23/252/HS	A1 10 BR21/351/HS	A1 11 BE20/400
SMARTY/EMA		71 01 = HABILITÉ						

A9 04	Réglage du ralentissement MOTEUR 1 pendant la manoeuvre D'OUVERTURE
10 04	Réglage du ralentissement MOTEUR 2 pendant la manoeuvre D'OUVERTURE
01-05(*)	01= le portail ralentit à proximité de la butée d'arrêt ou bien du fin de course (si installé) ... 05= le portail ralentit très en avance par rapport au butée d'arrêt ou bien au fin de course (si installé). (*) 10 pour les systèmes d'automatisation de la série SMARTY

Si paramètres A9 et 10 sont visibles, alors:

11 04	Réglage du ralentissement MOTEUR 1 pendant la manoeuvre de FERMETURE
12 04	Réglage du ralentissement MOTEUR 2 pendant la manoeuvre de FERMETURE
01-05(*)	01= le portail ralentit à proximité de la butée d'arrêt ou bien du fin de course (si installé) ... 05= le portail ralentit très en avance par rapport au butée d'arrêt ou bien au fin de course (si installé). (*) 10 pour les systèmes d'automatisation de la série SMARTY

11 04	Réglage du ralentissement MOTEUR 1 pendant la manoeuvre d'ouverture et fermeture.
12 04	Réglage du ralentissement MOTEUR 2 pendant la manoeuvre d'ouverture et fermeture
01-05	01= le portail ralentit à proximité de la butée d'arrêt ou bien du fin de course (si installé) ... 05= le portail ralentit très en avance par rapport au butée d'arrêt ou bien au fin de course (si installé).

13 10	<p>Réglage contrôle de position VANTAIL 1 La valeur sélectionnée doit garantir l'ouverture/fermeture correctes du VANTAIL 1 lorsqu'il atteint la butée mécanique en ouverture et fermeture. Le contrôle de la position du VANTAIL 1 est géré par les tours moteur en fonction du rapport de réduction du moteur. Attention ! Des valeurs trop basses causent l'inversion du mouvement sur la butée d'ouverture/fermeture. REMARQUE : dans les automatisations BR21, quand le vantail atteint la position de fermeture complète, régler la butée mécanique interne de manière à permettre au levier du motoréducteur de se déplacer de quelques millimètres.</p>
14 10	<p>Réglage contrôle de position VANTAIL 2 La valeur sélectionnée doit garantir l'ouverture/fermeture correctes du VANTAIL 2 lorsqu'il atteint la butée mécanique en ouverture et fermeture. Le contrôle de la position du VANTAIL 2 est géré par les tours moteur en fonction du rapport de réduction du moteur. Attention ! Des valeurs trop basses causent l'inversion du mouvement sur la butée d'ouverture/fermeture. REMARQUE : dans les automatisations BR21, quand le vantail atteint la position de fermeture complète, régler la butée mécanique interne de manière à permettre au levier du motoréducteur de se déplacer de quelques millimètres.</p>
0 1-20	Nombre de tours moteur (0 1 = minimum / 20 = maximum).
15 99	<p>Réglage de l'ouverture partielle (%) REMARQUE : dans les installations à deux vantaux battants, l'ouverture totale du VANTAIL 1 est configurée en usine. Dans les automatisations à un vantail battant, le paramètre est configuré à 50% de l'ouverture totale.</p>
15-99	de 15% à 99% de la course totale.
19 00	Réglage de l'anticipation de l'arrêt du VANTAIL 1 en ouverture
20 00	Réglage de l'anticipation de l'arrêt du VANTAIL 2 en ouverture
00	Le vantail s'arrête sur la butée d'arrêt en ouverture.
0 1-25	de 1 à 25 tours moteur d'anticipation de l'arrêt du vantail avant l'ouverture complète.
21 30	<p>Réglage du temps de fermeture automatique Le comptage commence lorsque le portail est ouverte et dure pendant le temps paramétré. Le temps expiré, le portail se ferme automatiquement. L'intervention des photocellules renouvelle le temps. ATTENTION : l'activation persistante de la commande d'ouverture ne permet pas la fermeture automatique ; le comptage du temps de fermeture automatique reprend au relâchement de la commande d'ouverture.</p>
00-90	de 00 à 90 s de pause.
92-99	de 2 à 9 min de pause.
22 00	<p>Activation gestion ouverture avec exclusion de la fermeture automatique. Si activée, l'exclusion de la fermeture automatique vaut uniquement pour la commande sélectionnée par le paramètre. Exemple : si on règle 220 1, après une commande AP la fermeture automatique est exclue, tandis qu'après les commandes PP et PED la fermeture automatique s'active. REMARQUE : Une commande active une manœuvre en séquence ouverture-arrêt-fermeture ou fermeture-arrêt-ouverture.</p>
00	Désactivée
0 1	Une commande AP (ouverture) active la manœuvre d'ouverture. À portail entièrement ouvert la fermeture automatique est exclue. Une commande ultérieure AP (ouverture) active la manœuvre de fermeture.
02	Une commande PP (pas-à-pas) active la manœuvre d'ouverture. À portail entièrement ouvert la fermeture automatique est exclue. Une commande ultérieure PP (pas-à-pas) active la manœuvre de fermeture.
03	Une commande PED (ouverture partielle) active la manœuvre d'ouverture partielle. La fermeture automatique est exclue. Une commande ultérieure PED (ouverture partielle) active la manœuvre de fermeture.
25 03	<p>Réglage du temps de retard (décalage) en ouverture du MOTEUR 2 En ouverture, le MOTEUR 2 part avec un retard réglable par rapport au MOTEUR 1.</p>
00-10	de 0 à 10 s.
26 05	<p>Réglage du temps de retard (décalage) en fermeture du MOTEUR 1 En fermeture, le MOTEUR 1 part avec un retard réglable par rapport au MOTEUR 2.</p>
00-30	de 0 à 30 s.
27 03	<p>Réglage temps d'inversion après intervention du bord sensible ou de la détection obstacles (anti-écrasement). Réglage du temps de la manœuvre d'inversion après l'intervention du bord sensible ou du système de détection obstacles.</p>
00-60	de 0 à 60 s.

28 00	Sélection modalité électroserrure
00	Électroserrure de type normalement NON alimentée (alimentée pour 3 s uniquement au début de l'ouverture). REMARQUE: Électroserrure est activée par le paramètre 29.
01	Blocage électrique type « ventouse » (normalement alimenté quand le portail est entièrement fermé). Non alimenté avec portail en mouvement.
02	Blocage électrique type « ventouse » (normalement alimenté quand le portail est entièrement ouvert ou entièrement fermé). Non alimenté avec portail en mouvement.
29 00	Activation électroverrouillage
00	Désactivé.
01	Activée. Quand le VANTAIL 1 arrive à proximité de la butée de fermeture la centrale délivre une force supplémentaire au MOTEUR 1 pour permettre l'enclenchement de la serrure électrique.
02	Activée. Quand le VANTAIL 1 arrive à proximité de la butée de fermeture la centrale délivre la force maximale au MOTEUR 1 pour permettre l'enclenchement de la serrure électrique. Le système de détection d'obstacle est exclu.
30 07	Réglage couple moteur Augmenter ou diminuer les valeurs du paramètre pour augmenter ou diminuer le couple du moteur et par conséquent pour régler la sensibilité d'intervention sur les obstacles. Il est recommandé d'utiliser des valeurs inférieures à 03 UNIQUEMENT pour des installations particulièrement légères et qui ne sont pas soumises à des événements atmosphériques défavorables (vent fort ou température rigide). En cas de vantaux de longueurs différentes, il est possible de régler le couple séparément, en configurant le paramètre 33 de 01 à 09.
01-09	01 = -35%; 02 = -25%; 03 = -16%; 04 = -8% (réduction du couple moteur = plus grande sensibilité). 05 = 0%. 06 = +8%; 07 = +16%; 08 = +25%; 09 = +35% (augmentation du couple moteur = moindre sensibilité).
31 15	Réglage sensibilité force d'impact sur les obstacles MOTEUR 1 Si le temps de réaction à la force d'impact sur les obstacles est trop long, diminuer la valeur du paramètre. Si la force d'impact sur les obstacles est trop élevée, diminuer les valeurs du paramètre 30. REMARQUE: répéter la procédure d'apprentissage à chaque variation du paramètre.
01-10	Couple moteur faible : 01 = force d'impact minimale sur les obstacles ... 10 = force d'impact maximale sur les obstacles. REMARQUE: utiliser ces paramètres uniquement si les valeurs de couple moteur moyen ne sont pas adaptées à l'installation.
11-19	Couple moteur moyen. Paramétrage conseillé pour le réglage des forces opérationnelles. 11 = force d'impact minimale sur les obstacles ... 19 = force d'impact maximale sur les obstacles.
20	Couple moteur maximum. L'utilisation du bord sensible est obligatoire.
32 15	Réglage sensibilité force d'impact sur les obstacles MOTEUR 2 Si le temps de réaction à la force d'impact sur les obstacles est trop long, diminuer la valeur du paramètre. Si la force d'impact sur les obstacles est trop élevée, diminuer les valeurs du paramètre 30 (ou 33 si activé; 33 différent de 10). REMARQUE: répéter la procédure d'apprentissage à chaque variation du paramètre.
01-10	Couple moteur faible : 01 = force d'impact minimale sur les obstacles ... 10 = force d'impact maximale sur les obstacles. REMARQUE: utiliser ces paramètres uniquement si les valeurs de couple moteur moyen ne sont pas adaptées à l'installation.
11-19	Couple moteur moyen. Paramétrage conseillé pour le réglage des forces opérationnelles. 11 = force d'impact minimale sur les obstacles ... 19 = force d'impact maximale sur les obstacles.
20	Couple moteur maximum. L'utilisation du bord sensible est obligatoire.
33 10	Réglage couple moteur Augmenter ou diminuer les valeurs du paramètre pour augmenter ou diminuer le couple du moteur et par conséquent pour régler la sensibilité d'intervention sur les obstacles. Il est recommandé d'utiliser des valeurs inférieures à 03 UNIQUEMENT pour des installations particulièrement légères et qui ne sont pas soumises à des événements atmosphériques défavorables (vent fort ou température rigide).
01-09	01 = -35%; 02 = -25%; 03 = -16%; 04 = -8% (réduction du couple moteur = plus grande sensibilité). 05 = 0%. 06 = +8%; 07 = +16%; 08 = +25%; 09 = +35% (augmentation du couple moteur = moindre sensibilité).
10	Le couple est réglé par le paramètre 30.
34 08	Réglage accélération au départ MOTEUR 1 pendant la manoeuvre d'ouverture et fermeture.
35 08	Réglage accélération au départ MOTEUR 2 pendant la manoeuvre d'ouverture et fermeture.
01-10	01 = le portail accélère rapidement au démarrage ... 10 = le portail accélère lentement et graduellement au démarrage.

38 00	Activation du coup de déblocage de la serrure électrique (coup de bélier)
00	Désactivée.
01	Habilité. La centrale active (max 4 s) une poussée de fermeture pour permettre à la serrure électrique de se décrocher.

40 04	Réglage vitesse en ouverture (%)
41 04	Réglage vitesse en fermeture (%)
01-05	01 = 60% vitesse minimale ... 05 = 100% vitesse maximale.

Paramètres visibles SEULEMENT si:

PARAMÈTRES	R1 05 SMARTY5 ou 7	R1 06 SMARTY7R	R1 07 SMARTYSR5	R1 08 SMARTY4/HS			
SMARTY/EMA	71 01 = HABILITÉ						

4300	Réglage de l'espace d'approche en ouverture MOTEUR1 / MOTEUR2
4400	Réglage de l'espace d'approche en fermeture MOTEUR1 / MOTEUR2
00-80	de min. 0 à max. 80 de tour que le moteur accomplit à la vitesse minimale paramétrée automatiquement de centrale de commande. La vitesse n'est pas réglable.

49 01	Paramétrage nombre d'essais de refermeture automatique après intervention du bord sensible ou de la détection obstacle (anti-écrasement)
00	Aucun essai de refermeture automatique.
01-03	De 1 à 3 essais de refermeture automatique. Il est conseillé de paramétrer une valeur inférieure ou égale au paramètre R2. La refermeture automatique est effectuée uniquement si le portail est complètement ouverte.

50 00	Paramétrage modalité de fonctionnement de la photocellule en ouverture (FT1)
00	DÉSACTIVÉE. La photocellule n'est pas active ou la photocellule n'est pas installée.
01	ARRÊT. Le portail s'arrête et reste à l'arrêt jusqu'à la commande suivante.
02	INVERSION IMMÉDIATE. Si la photocellule s'active pendant la manoeuvre d'ouverture, le portail s'inverse immédiatement.
03	STOP TEMPORAIRE. Le portail s'arrête tant que la cellule est occultée. Une fois la photocellule libérée le portail continue à s'ouvrir.
04	INVERSION RETARDÉE. Avec la photocellule occultée le portail s'arrête. Une fois la photocellule libérée le portail se ferme.

51 02	Paramétrage modalités de fonctionnement de la photocellule en fermeture (FT1)
00	DÉSACTIVÉE. La photocellule n'est pas active ou la photocellule n'est pas installée.
01	ARRÊT. Le portail s'arrête et reste à l'arrêt jusqu'à la commande suivante.
02	INVERSION IMMÉDIATE. Si la photocellule s'active pendant la manoeuvre de fermeture, le portail s'inverse immédiatement.
03	STOP TEMPORAIRE. le portail s'arrête tant que la photocellule est occultée. Une fois la photocellule libérée le portail continue à se fermer.
04	INVERSION RETARDÉE. Avec la photocellule occultée le portail s'arrête. Une fois la photocellule libérée le portail s'ouvre.

52 01	Modalités de fonctionnement de la photocellule (FT1) avec portail fermée REMARQUE : Le paramètre n'est pas visible si l'on règle R802 ou R803 ou R804.
00	Si la photocellule est occultée le portail ne peut pas s'ouvrir.
01	Le portail s'ouvre à la réception d'une commande d'ouverture même si la photocellule est occultée.
02	La photocellule occultée envoie la commande d'ouverture de le portail.

53 00	Paramétrage modalité de fonctionnement de la photocellule en ouverture (FT2)
00	DÉSACTIVÉE. La photocellule n'est pas active ou la photocellule n'est pas installée.
01	ARRÊT. Le portail s'arrête et reste à l'arrêt jusqu'à la commande suivante.
02	INVERSION IMMÉDIATE. Si la photocellule s'active pendant la manoeuvre d'ouverture, le portail s'inverse immédiatement.
03	STOP TEMPORAIRE. Le portail s'arrête tant que la cellule est occultée. Une fois la photocellule libérée le portail continue à s'ouvrir.
04	INVERSION RETARDÉE. Avec la photocellule occultée le portail s'arrête. Une fois la photocellule libérée le portail se ferme.

54 00	Paramétrage modalités de fonctionnement de la photocellule en fermeture (FT2)
00	DÉSACTIVÉE. La photocellule n'est pas active ou la photocellule n'est pas installée.
01	ARRÊT. Le portail s'arrête et reste à l'arrêt jusqu'à la commande suivante.
02	INVERSION IMMÉDIATE. Si la photocellule s'active pendant la manoeuvre de fermeture, le portail s'inverse immédiatement.
03	STOP TEMPORAIRE. Le portail s'arrête tant que la photocellule est occultée. Une fois la photocellule libérée le portail continue à se fermer.
04	INVERSION RETARDÉE. Avec la photocellule occultée le portail s'arrête. Une fois la photocellule libérée le portail s'ouvre.

55 01	Modalités de fonctionnement de la photocellule (FT1) avec portail fermée REMARQUE : Le paramètre n'est pas visible si l'on règle AB02 ou AB03 ou AB04 .
00	Si la photocellule est occultée le portail ne peut pas s'ouvrir.
01	Le portail s'ouvre à la réception d'une commande d'ouverture même si la photocellule est occultée.
02	La photocellule occultée envoie la commande d'ouverture de le portail.

56 00	Activation commande de fermeture 6 s après l'intervention de la photocellule (FT1-FT2) REMARQUE : Le paramètre n'est pas visible si l'on règle AB03 ou AB04 REMARQUE : si les photocellules sont traversées lors de l'ouverture, le comptage de 6 s commence lorsque les portes sont complètement ouvertes
00	Désactivée.
01	Activée. Le franchissement des photocellules FT1 active, après 6 secondes, une commande de fermeture.
02	Activée. Le franchissement des photocellules FT2 active, après 6 secondes, une commande de fermeture.

57 00	Sélection du type de contact (N.F. ou 8k2 Ohm) sur les entrées FT1/FT2/ST Conformément aux conditions requises par les normes sur la sécurité EN12453-EN12445, il est possible de connecter aux entrées FT1/FT2/ST des dispositifs qui utilisent un contact à 8.2 kOhm, au lieu d'un contact N.F. Par conséquent, il faut configurer la centrale de manière adaptée.		
	FT1	FT2	ST
00	Contacts N.F. Configuration standard		
01	8k2	N.C.	N.C.
02	N.C.	8k2	N.C.
03	8k2	8k2	N.C.
10	N.C.	N.C.	8k2
11	8k2	N.C.	8k2
12	N.C.	8k2	8k2
13	8k2	8k2	8k2

58 00	Sélection du type d'essai photocellules sur l'entrée FT1 Le paramètre est visible si l'on règle AB02 ou AB04 . Si l'essai photocellules est activé, la centrale de commande vérifie le bon fonctionnement des photocellules branchées sur l'entrée FT1. L'essai a une durée maximale de 3 s OFF / 3 s ON.
--------------	---

59 00	Sélection du type d'essai photocellules sur l'entrée FT2 Le paramètre est visible si l'on règle AB02 ou AB04 . Si l'essai photocellules est activé, la centrale de commande vérifie le bon fonctionnement des photocellules branchées sur l'entrée FT2. L'essai a une durée maximale de 3 s OFF / 3 s ON.
00	Essai photocellules désactivé.
01	Essai photocellules activé UNIQUEMENT en ouverture.
02	Essai photocellules activé UNIQUEMENT en fermeture.
03	Essai photocellules activé en ouverture et en fermeture.

64 00	Gestion et modalité de la réversibilité automatisme SMARTY 5R5- SMARTY 7R  Paramètre visible si R1 05 ou R1 07 REMARQUE : Même RÉVERSIBLE le moteur est doté de système de déverrouillage.
00	Le SMARTY 5R5/7R est TOUJOURS RÉVERSIBLE. Il est possible de déplacer le vantail manuellement sans débloquer le moteur, aussi bien pour l'ouverture que pour la fermeture, en présence et en l'absence d'alimentation de réseau, avec le moteur à l'arrêt. ATTENTION : avec centrale alimentée, considérer la présence de l'éventuelle électroserrure.
01	Le SMARTY 5R5/7R est RÉVERSIBLE UNIQUEMENT en l'absence d'alimentation. Quand la centrale est alimentée le SMARTY 5R5/7R est IRRÉVERSIBLE tant en ouverture qu'en fermeture, jusqu'à ce que la force opposée du moteur soit neutralisée. En l'absence d'alimentation, il est possible de bouger le vantail manuellement sans débloquer le moteur, tant en ouverture qu'en fermeture. ATTENTION : à centrale NON alimentée, et dans les demandes de condominium, l'utilisation de la serrure électrique est OBLIGATOIRE. ATTENTION !!! Déconnecter l'alimentation de secteur et la batterie (si présente) avant de retirer de la centrale le bornier du moteur ou un quelconque des fils moteur.

65 05	Réglage de l'espace d'arrêt du moteur
01-05	01= freinage rapide/moindre espace d'arrêt ... 05= freinage doux/plus grand espace d'arrêt.
70 02	Sélection nombre de moteurs installés REMARQUE : Avec SMARTY RÉVERSIBLE, à variation du paramètre nécessite la répétition de la procédure d'apprentissage (chapitre 9).
01	1 moteur.
02	2 moteurs. ATTENTION : Utiliser le même type de moteurs pour les deux vantaux.
71 00	Activation encodeur absolu (uniquement automatismes série SMARTY) <i>ATTENTION: pour les applications avec SMARTY RÉVERSIBLE, il faut définir 71 01 et SMARTY/EMA installé.</i> REMARQUE : A chaque variation du paramètre, l'écran affiche le message de demande de données de position d'PR. Appuyer sur la touche PROG jusqu'à ce que RPP- s'affiche sur l'écran et répéter la procédure d'apprentissage (voir chapitre 9).
00	Désactivée.
01	Habilité. Effectuer ou répéter la procédure d'apprentissage pour acquérir les données relatives à l'installation. REMARQUE : consulter le chapitre 12 pour des informations complémentaires sur l'encodeur absolu.
73 03	Configuration bord sensible COS1
00	Bord sensible NON INSTALLÉ.
01	Contact N.F. (Normalement fermé). Le portail s'inverse uniquement en ouverture.
02	Contact avec résistance de 8k2. Le portail s'inverse uniquement en ouverture.
03	Contact N.F. (Normalement fermé). Le portail s'inverse toujours.
04	Contact avec résistance de 8k2. Le portail s'inverse toujours.
74 00	Configuration bord sensible COS2
00	Bord sensible NON INSTALLÉ.
01	Contact N.F. (Normalement fermé). Le portail s'inverse uniquement en fermeture.
02	Contact avec résistance de 8k2. Le portail s'inverse uniquement en fermeture.
03	Contact N.F. (Normalement fermé). Le portail s'inverse toujours.
04	Contact avec résistance de 8k2. Le portail s'inverse toujours.
76 00	Configuration 1er canal radio (PR1)
77 01	Configuration 2° canal radio (PR2)
00	PAS.
01	OUVERTURE PARTIELLE
02	OUVERTURE
03	FERMETURE.
04	ARRÊT.
05	Lumière de courtoisie. La sortie COR est gérée par la radiocommande. La lumière reste allumée tant que la radiocommande est active. Le paramètre 79 est ignoré.
06	Lumière de courtoisie ON-OFF. La sortie COR est gérée par la radiocommande. La radiocommande allume-éteint la lumière de courtoisie. Le paramètre 79 est ignoré.
07	PAS avec confirmation de sécurité. ⁽¹⁾
08	OUVERTURE PARTIELLE avec confirmation de sécurité. ⁽¹⁾
09	OUVERTURE avec confirmation de sécurité. ⁽¹⁾
10	FERMETURE avec confirmation de sécurité. ⁽¹⁾

⁽¹⁾ Pour éviter que la pression involontaire d'une touche de la radiocommande active le portail par erreur, une confirmation de sécurité est demandée pour activer la commande. **Exemple** : paramètres 76 07 et 77 01 paramétrés :

- Appuyer sur la touche CHA de la radiocommande pour sélectionner la fonction pas qui doit être confirmée au plus tard 2 s après la pression de la touche CHB de la radiocommande. Appuyer sur la touche CHB pour activer l'ouverture partielle.

79 60	Sélection modalité de fonctionnement lumière de courtoisie
00	Désactivée.
01	IMPULSIVE. La lumière s'allume brièvement au début de chaque manoeuvre.
02	ACTIVE. La lumière est active pendant toute la durée de la manoeuvre.
03-90	De 3 à 90 s. La lumière reste active après la fin de la manoeuvre, pendant la durée paramétrée.
92-99	de 2 à 9 minutes. La lumière reste active après la fin de la manoeuvre, pendant la durée paramétrée.

80 00	Configuration contact horloge (ORO). Quand la fonction horloge s'active, le portail s'ouvre et reste ouverte. Au terme du temps programmé par le dispositif externe (horloge), le portail se ferme.
00	Quand la fonction horloge s'active, le portail s'ouvre et reste ouvert. Toute commande donnée est ignorée.
01	Quand la fonction horloge s'active, le portail s'ouvre et reste ouvert. Toute commande donnée est acceptée. Quand le portail redevient entièrement ouvert, la fonction horloge est réactivée.

81 00	Activation de la fermeture/ouverture garantie. L'activation de ce paramètre garantit que le portail ne reste pas ouverte à cause de commandes incorrectes et/ou involontaires. La fonction NE s'active PAS si : <ul style="list-style-type: none"> le portail reçoit une commande d'arrêt ; le bord sensible s'active, détectant un obstacle dans le même sens de la fonction activée. Au contraire, si le bord sensible détecte un obstacle lors du mouvement opposé au mouvement garanti, la fonction reste activée. les tentatives de fermeture configurées par le paramètre R2 sont terminées ; le contrôle position est perdu (procéder à la récupération de la position, voir chapitre 17-18).
00	Désactivée. Le paramètre B2 n'est pas affiché.
01	Fermeture garantie activée. Après un temps réglé par le paramètre B2, la centrale active un préclignotement de 5 s, indépendamment du paramètre R5 puis ferme le portail.
02	Feermeture/Ouverture garantie activée. Si le portail s'arrête après une commande pas-à-pas, après un temps réglé par le paramètre B2, la centrale active un préclignotement de 5 s (indépendamment du paramètre R5) et le portail se ferme. Si pendant la manoeuvre de fermeture, le portail s'arrête après l'intervention de la détection obstacle, après un temps réglé par le paramètre B2, le portail se ferme. Si pendant la manoeuvre d'ouverture, le portail s'arrête après l'intervention de la détection obstacle, après un temps réglé par le paramètre B2, le portail s'ouvre.

82 03	Réglage temps d'activation de la fermeture/ouverture garanti REMARQUE : Le paramètre n'est pas visible si le paramètre B1 = 00.
02-90	de 2 à 90 s de pause
92-99	de 2 à 9 min de pause

85 02	Gestion des prestations dans le fonctionnement à pile Pour éviter que des réglages d'accélération et de vitesse trop élevés ne créent des problèmes dans le fonctionnement à pile, lorsque la centrale relève l'absence de tension de réseau, elle réduit automatiquement les prestations.
00	Aucune gestion. Les valeurs d'accélération (paramètres 34/35), ralentissement (paramètres 11/12) et vitesse (paramètres 40/41) restent les valeurs configurées.
01	Gestion BASE. Accélération 34/35 lente= 08. Ralentissement 11/12 en douceur= 04. Vitesse 40/41 à 70% 02.
02	Gestion ÉVOLUÉE. Accélération 34/35 lente= 10. Ralentissement 11/12 en douceur= 04. Vitesse 40/41 à 60% 02.

86 00	Habilitation de l'activation de l'entretien périodique REMARQUE : paramètre visible si un mot de passe différent de celui d'usine est mémorisé (paramètre P 1-P4). REMARQUE : en cas de rétablissement des paramètres standards d'usine, la valeur du paramètre doit être reconfigurée manuellement. Lorsque l'on dépasse la limite d'heures de manœuvre configurée par 86 et 87, le signal visuel d'entretien s'active (exemple : toutes les 1500 heures de manœuvre). ATTENTION ! par manœuvre on entend toute activation du moteur en ouverture. Sur l'écran s'affiche RSSE et le clignotant, à moteur arrêté, s'active à intervalles réguliers (1 s allumé 4 s éteint) jusqu'à ce que l'entretien de l'installation n'est pas effectué et que l'alarme n'est pas réinitialisée. Pour réinitialiser l'alarme, débloquer la protection en saisissant le mot de passe (CP 00) et appuyer sur TEST pendant 5 s. Sur l'écran s'affiche RSSE suivi de UPdt clignotant pendant 4 secondes : pour réinitialiser l'alarme, tenir enfoncée la touche TEST jusqu'à l'affichage de donE . Si l'on relâche la touche TEST , l'écran affiche RbrE et l'alarme n'est pas réinitialisée. Le nombre d'heures est mémorisé par la centrale et le comptage est renouvelé.
00	Désactivé. REMARQUE : À l'issue de 9990 heures de manœuvre, l'alarme entretien est activée définitivement.
01	Entretien activé pour la durée = Valeur paramètre 87 x10 heures.
02	Entretien activé pour la durée = Valeur paramètre 87 x100 heures.

87 00	Réglage de compteur horaire d'activation d'entretien périodique REMARQUE : Paramètre visible si 86 01 ou 86 02. REMARQUE : en cas de rétablissement des paramètres standards d'usine, la valeur du paramètre doit être reconfigurée manuellement.
00	Désactivé.
01-99	de 10 à 990 heures si 86 01. de 100 à 9 900 heures si 86 02. Limite maximale: 9990 heures (au-delà de cette valeur, l'alarme entretien est désactivée définitivement).

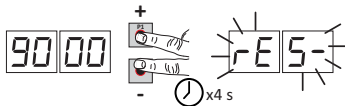
90 00	Restauration valeurs standard d'usine REMARQUE . Cette procédure est possible uniquement si un mot de passe N'EST PAS paramétré pour protéger les données.
	
Attention ! La restauration élimine toute sélection faite précédemment, à l'exception du paramètre R1 : vérifier que tous les paramètres sont adaptés à l'installation. Il est possible de restaurer les valeurs standard d'usine également en appuyant sur les touches + (plus) et - (moins), comme indiqué ci-après : <ul style="list-style-type: none"> • Couper la tension. • Appuyer sur les touches + (plus) et - (moins) et en les maintenant enfoncées mettre sous tension. • Après 4 s, l'écran clignote rE5-. • Les valeurs standard d'usine ont été restaurées. 	

Numéro d'identification	
Le numéro d'identification est composé des valeurs des paramètres de n0 à n6 .	
REMARQUE : les valeurs indiquées dans le tableau sont des valeurs purement indicatives.	
n0 01	Version HW.
n1 23	Année de production.
n2 45	Semaine de production.
n3 67	Exemple: 01 23 45 67 89 01 23
n4 89	
n5 01	
n6 23	Version FW.

Affichage compteur manœuvres	
Le numéro est composé des valeurs des paramètres de o0 à o1 multiplié par 100.	
REMARQUE : les valeurs indiquées dans le tableau sont des valeurs purement indicatives.	
ATTENTION ! par manœuvre on entend toute activation du moteur (ouverture ou fermeture totale / ouverture partielle / pas-à-pas, etc.).	
o0 01	Manœuvres effectuées.
o1 23	Exemple : 01 23 x100 = 12 300 manœuvres.

	<p>Affichage compteur heures manoeuvre Le numéro est composé des valeurs des paramètres de $h0$ à $h1$.</p> <p>REMARQUE : les valeurs indiquées dans le tableau sont des valeurs purement indicatives. Lorsque l'on dépasse la limite d'heures de manoeuvre configurée par $B6$ et $B7$, le signal visuel d'entretien s'active (exemple : toutes les 1 500 heures de manoeuvre).</p> <p>ATTENTION ! par manoeuvre on entend toute activation du moteur en ouverture. Sur l'écran s'affiche $A55E$ et le clignotant s'active à intervalles réguliers (1 s allumé 4 s éteint) jusqu'à ce que l'entretien de l'installation n'est pas effectué et que l'alarme n'est pas réinitialisée. Pour réinitialiser l'alarme, débloquent la protection en saisissant le mot de passe (CP 00) et appuyer sur TEST pendant 5 s. Sur l'écran s'affiche $A55E$ suivi de $UPdE$ clignotant pendant 4 secondes : pour réinitialiser l'alarme, tenir enfoncée la touche TEST jusqu'à l'affichage de $dOnE$. Si l'on relâche la touche TEST, l'écran affiche $AbreE$ et l'alarme n'est pas réinitialisée. Le nombre d'heures $H0-H1$ est mémorisé par la centrale et le comptage est renouvelé. Au-delà de la valeur $H0=99$ $H1=90$ (9990 heures de manoeuvre) l'alarme entretien n'est plus gérée.</p>
$h001$	Heures manoeuvre.
$h123$	Exemple : $0123 = 123$ heures.

	<p>Affichage compteur jours d'allumage de la centrale Le numéro est composé des valeurs des paramètres de $d0$ à $d1$.</p> <p>REMARQUE : les valeurs indiquées dans le tableau sont des valeurs purement indicatives.</p>
$d001$	Jours d'allumage
$d123$	Exemple : $0123 = 123$ jours

	<p>Mot de passe La saisie du mot de passe empêche l'accès aux réglages au personnel non autorisé. Avec le mot de passe actif ($CP=01$), il est possible d'afficher les paramètres, mais il N'EST PAS possible de modifier les valeurs. Le mot de passe est univoque, c'est-à-dire un seul mot de passe peut gérer l'automatisme. ATTENTION : En cas de perte du mot de passe, contacter le service assistance.</p>
$P100$ $P200$ $P300$ $P400$	<p>Procédure d'activation mot de passe :</p> <ul style="list-style-type: none"> Saisir les valeurs souhaitées dans les paramètres $P1$, $P2$, $P3$ et $P4$. Avec les touches UP ▲ et/ou DOWN ▼ afficher le paramètre CP. Appuyer pendant 4 s sur les touches + et =. Quand l'écran clignote, le mot de passe a été mémorisé. Éteindre et rallumer la centrale. Vérifier l'activation du mot de passe ($CP=01$). <p>Procédure de déblocage temporaire :</p> <ul style="list-style-type: none"> Saisir le mot de passe. Vérifier que $CP=00$. <p>Procédure d'élimination mot de passe :</p> <ul style="list-style-type: none"> Saisir le mot de passe ($CP=00$). Mémoriser les valeurs de $P1$, $P2$, $P3$, $P4 = 00$ Avec les touches UP ▲ et/ou DOWN ▼ afficher le paramètre CP. Appuyer pendant 4 s sur les touches + et =. Quand l'écran clignote, le mot de passe a été supprimé (les valeurs $P100$, $P200$, $P300$ et $P400$ correspondent à "mot de passe absent"). Éteindre et rallumer la centrale.

$CP00$	Changement mot de passe
00	Protection désactivée.
01	Protection activée.









12 Commandes et accessoires

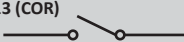

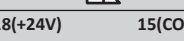

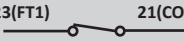
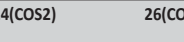

⚠ Si elles ne sont pas installées, les sécurités avec contact N.F. doivent être shuntées aux bornes COM ou désactivées par modification des paramètres 50, 51, 53, 54, 73 et 74.

LÉGENDE :

N.O. (Normalement ouvert) .

N.F. (Normalement fermé).

CONTACT	DESCRIPTION
 <p>13 (COR) 14</p>	Sortie pour raccordement à la lumière de courtoisie (contact pur) 230 Vac 100 W - 24 Vac/ dc 40 W (fig. 3).
 <p>16(+LAM) 15(COM)</p>	Raccordement clignotant (24 Vdc - intermittence 50%) (fig.2). Il est possible de sélectionner les paramètres de préclignotement du paramètre 85 et les modalités d'intermittence du paramètre 78.
 <p>17(+ES) 15(COM)</p>	Entrée pour raccordement électroverrouillage (12Vdc 15W) (fig.2). Le fonctionnement de l'électroverrouillage est réglé par le paramètre 29.
 <p>18(+24V) 15(COM)</p>	Alimentation pour dispositifs extérieurs. Voir caractéristiques techniques.
 <p>20(+SC) 19(COM)</p>	Raccordement voyant portail ouverte 24 Vdc 3 W (fig. 2). Le fonctionnement du voyant est réglé par le paramètre 88.
 <p>20(+SC) 19(COM)</p>	Raccordement test photocellules et/ou économie batterie (fig. 5 et 6). Il est possible de raccorder l'alimentation des émetteurs (TX) des photocellules à la borne 20(SC). Régler le paramètre 88 02 pour activer la fonction de test. La centrale à chaque commande reçue éteint et allume les photocellules pour vérifier que le changement d'état du contact a bien eu lieu. Il est en outre possible de brancher l'alimentation de tous les dispositifs extérieurs (exclu récepteur extérieur radio) pour réduire la consommation des batteries (le cas échéant). ATTENTION ! En cas d'utilisation du contact 20(SC) pour l'essai cellules photoélectriques ou le fonctionnement économie batterie, il n'est plus possible de relier un voyant portail ouvert.
 <p>22(FT2) 21(COM)</p>	Entrée (N.F. ou 8.2 kOhm) pour raccordement photocellules FT2 (fig. 4, 5 et 6). Les photocellules FT2 sont configurées en usine avec les paramètres suivants : - 53 00 . La cellule photoélectrique FT2 est désactivée en ouverture. - 54 00 . La cellule photoélectrique FT2 est désactivée en fermeture. - 55 01 . Si la cellule photoélectrique FT2 est obturée, le portail s'ouvre à la réception d'une commande d'ouverture. - 57 00. Contact à l'entrée N.F. (normalement fermé). Si les photocellules ne sont pas installées, shunter les bornes 22(FT2) - 21(COM) ou paramétrer les paramètres 53 00 et 54 00. ATTENTION ! Il est recommandé d'utiliser les photocellules série R90/F4ES, G90/F4ES ou T90/F4S.
 <p>23(FT1) 21(COM)</p>	Entrée (N.F. ou 8.2 kOhm) pour raccordement photocellules FT1 (fig. 4, 5 et 6). Les photocellules FT1 sont configurées en usine avec les paramètres suivants : - 50 00. La photocellule intervient uniquement en fermeture. En ouverture elle est ignorée. - 51 02. Pendant la fermeture, l'intervention de la photocellule provoque l'inversion du mouvement. - 52 01. Si la cellule photoélectrique FT1 est obturée, le portail s'ouvre à la réception d'une commande d'ouverture. - 57 00. Contact à l'entrée N.F. (normalement fermé). Si les photocellules ne sont pas installées, shunter les bornes 23(FT1) - 21(COM) ou paramétrer les paramètres 50 00 et 51 00. ATTENTION ! Il est recommandé d'utiliser les photocellules série R90/F4ES, G90/F4ES ou T90/F4S.
 <p>24(COS2) 26(COM)</p>	Entrée (N.F. ou 8.2 kOhm) pour raccordement bord sensible. Le bord sensible est configuré en usine avec les paramètres suivants : - 74 00 . Le bord sensible COS2 (contact NF) est désactivé. Si le bord sensible n'est pas installé, shunter les bornes 24(COS2) - 26(COM) ou régler le paramètre 74 00 .
 <p>25(COS1) 26(COM)</p>	Entrée (N.F. ou 8.2 kOhm) pour raccordement bord sensible COS1. L'intervention du bord sensible en fermeture provoque l'inversion de la manoeuvre (réouverture). - 73 03 . Si le bord sensible COS1 (contact NF) est activé, le portail s'inverse toujours. Si le bord sensible n'est pas installé, shunter les bornes 25(COS1) - 26(COM) ou régler le paramètre 73 00 .
 <p>27(ST) 26(COM)</p>	Entrée commande d'arrêt (N.F. ou 8.2 kOhm). L'ouverture du contact de sécurité provoque l'arrêt du mouvement. REMARQUE : Le contact est shunté en usine par ROGER TECHNOLOGY. Le contact est configuré en usine avec les paramètres suivants : - 57 00. Contact à l'entrée N.F. (normalement fermé).

CONTACT	DESCRIPTION
29 (ANT)  30	Branchement antenne pour récepteur radio à prise. En cas d'antenne extérieure, utiliser un câble RG58 ; longueur maximale conseillée : 10 m. REMARQUE : éviter de faire des jonctions sur le câble.
32(ORO)  31(COM)	Entrée contact temporisé horloge (N.A.). Quand la fonction horloge s'active, le portail s'ouvre et reste ouvert. Au terme du temps programmé par le dispositif externe (horloge), le contact HORLOGE est fermé par la centrale et le portail se ferme.
33(AP)  37(COM)	Entrée commande d'ouverture (N.A.). ATTENTION : l'activation persistante de la commande d'ouverture ne permet pas la fermeture automatique ; le comptage du temps de fermeture automatique reprend au relâchement de la commande d'ouverture.
34(CH)  37(COM)	Entrée commande de fermeture (N.O.).
35(PP)  37(COM)	Entrée commande pas-à-pas (N.O.). Le fonctionnement de la commande est réglé par le paramètre P4.
36(PED)  37(COM)	Entrée commande d'ouverture partielle (N.A.). Dans les automatisations à deux vantaux battants, l'ouverture partielle provoque par défaut l'ouverture totale du VANTAIL 1. Dans les automatisations à un vantail battant, l'ouverture partielle est configurée en usine à 50% de l'ouverture totale.
ENCODEUR ABSOLU (SMARTY/EMA)	Encodeur absolu pour les moteurs de la série SMARTY (voir fig. 8). En phase d'apprentissage de la course, l'encodeur est consulté en position d'ouverture et de fermeture complètes. Pendant le fonctionnement normal, la consultation de l'encodeur est effectuée à chaque démarrage du moteur, sauf dans le cas d'une inversion après intervention du bord sensible, d'une détection d'obstacle, des photocellules ou d'une commande. REMARQUE : L'encodeur absolu est connecté en parallèle aux phases du moteur. Il est absolument normal d'entendre un bref signal acoustique (sifflement). L'absence de sifflement pourrait signifier que l'encodeur est déconnecté/absent ou endommagé. Pour SMARTY RÉVERSIBLE : l'encodeur est assemblée et installé en usine par ROGER TECHNOLOGY. Pour SMARTY IRRÉVERSIBLE : il existe le code produit SMARTY/EMA pour l'installation de l'encodeur sur le moteur. Activer l'encodeur sur le paramètre 71 01 et exécuter la procédure d'apprentissage de la course. ATTENTION : Avant d'effectuer la programmation de la course, s'assurer d'avoir sélectionné le bon modèle de moteur avec le paramètre P1. Un réglage incorrect empêche l'encodeur absolu de fonctionner. En cas de modification du paramètre P1, avec SMARTY/EMA installé, répéter la procédure d'apprentissage de la course
RECEIVER CARD	Connecteur pour récepteur radio à prise. La centrale a deux fonctions de commande à distance paramétrées en usine via radio : <ul style="list-style-type: none"> • PR1 - commande de pas-à-pas (modifiable par le paramètre 76). • PR2 - commande de ouverture partielle (modifiable par le paramètre 77).
CHARGEUR DE BATTERIES B71/BCHP	En l'absence de tension secteur, la centrale est alimentée par les batteries, l'écran affiche bAtE et le voyant clignotant s'active à une fréquence réduite jusqu'au rétablissement de la ligne ou jusqu'à ce que la tension des batteries descende sous le seuil de sécurité. L'écran affiche bEL0 (Batterie faible) et la centrale n'accepte aucune commande. Si l'alimentation de secteur est interrompue quand le portail est en mouvement, celle-ci s'arrête et après 2 s reprend en automatique la manoeuvre interrompue. REMARQUE : si les temps de retard sont désactivés (paramètres 25 et 26) avec le fonctionnement en batterie, un temps de retard fixe de 1,5 s est activé dans tous les cas. Pour réduire la consommation des batteries, il est possible de brancher le positif à l'alimentation des émetteurs des cellules photoélectriques à la borne SC (voir fig. 5-6). Régler AB 03 ou AB 04. Dans ce cas, quand le portail est entièrement ouvert ou entièrement fermé, la centrale coupe l'alimentation sur les dispositifs. ATTENTION ! pour garantir la recharge, les batteries doivent toujours être branchées à la centrale électronique. Contrôler périodiquement, au moins tous les 6 mois, l'efficacité des batteries.
KIT BATTERIES 2x12 Vdc 4,5 Ah (B71/BCHP/EXT) Seulement type AGM	Pour plus d'informations, consulter le manuel d'installation du chargeur de batteries B71/BCHP.

13 Signalisation des entrées de sécurité et des commandes (modalités TEST)

En l'absence de commandes activées, appuyer sur la touche TEST et vérifier ce qui suit :

ÉCRAN	CAUSE PROBABLE	INTERVENTION DE LOGICIEL	INTERVENTION TRADITIONNELLE
88 27	Contact STOP de sécurité ouvert. Mauvaise sélection du paramètre 57.	Vérifier la sélection correcte du paramètre 57.	Installer un bouton de STOP (N.F.) ou shunter le contact ST avec le contact COM .
88 25	Bord sensible COS1 non raccordé ou mauvais raccordement.	S'il n'est pas utilisé ou si on veut l'exclure, régler le paramètre 73 00	S'il n'est pas utilisé ou si on veut l'exclure, shunter le contact COS1 avec le contact COM .
88 24	Bord sensible COS2 non raccordé ou mauvais raccordement.	S'il n'est pas utilisé ou si on veut l'exclure, régler le paramètre 74 00	S'il n'est pas utilisé ou si on veut l'exclure, shunter le contact COS2 avec le contact COM .
88 23	Photocellule FT1 non raccordée ou mauvais raccordement. Mauvaise sélection du paramètre 57.	S'il n'est pas utilisé ou si on veut l'exclure, régler le paramètre 50 00 et 51 00.	S'il n'est pas utilisé ou si on veut l'exclure, shunter le contact FT1 avec le contact COM . Vérifier la connexion et les références au schéma correspondant de raccordement (figure 4).
88 22	Photocellule FT2 non raccordée ou mauvais raccordement. Mauvaise sélection du paramètre 57.	S'il n'est pas utilisé ou si on veut l'exclure, régler le paramètre 53 00 et 54 00.	S'il n'est pas utilisé ou si on veut l'exclure, shunter le contact FT2 avec le contact COM . Vérifier la connexion et les références au schéma correspondant de raccordement (figure 4).
PP 00	En absence de commande volontaire, le contact (N.O.) pourrait être défectueux ou le raccordement à un bouton pourrait être incorrect.	-	Vérifier les contacts PP - COM et les raccordements au bouton.
CH 00		-	Vérifier les contacts CH - COM et les raccordements au bouton.
AP 00		-	Vérifier les contacts AP - COM et les raccordements au bouton.
PE 00		-	Vérifier les contacts PED - COM et les raccordements au bouton.
Or 00	En absence de commande, le contact (N.O.) pourrait être défectueux ou le raccordement au timer pourrait être incorrect.	-	Vérifier les contacts ORO - COM . Le contact ne doit pas être shunté s'il n'est pas utilisé.

REMARQUE : appuyer sur la touche TEST pour sortir de la modalité TEST.

Il est conseillé de procéder à la résolution des signalisations de l'état des sécurités et des entrées toujours en modalité "intervention de logiciel».

14 Signalisations alarmes et anomalies

DÉFAUTS	SIGNALISATION ALARME	CAUSE PROBABLE	ACTION CORRECTIVE
Le portail ne s'ouvre pas ou ne se ferme pas.	LED POWER éteinte	Absence de l'alimentation.	Vérifier le câble d'alimentation.
	LED POWER éteinte	Fusible grillé.	Remplacer le fusible. Il est recommandé d'extraire le fusible uniquement en l'absence de tension de secteur.
	DF St	Anomalie dans la tension d'alimentation d'entrée. Initialisation de la centrale échouée.	Couper l'alimentation, attendre 10 s et remettre l'alimentation. Si le problème persiste, contactez votre revendeur local pour vérification et assistance éventuelle. En appuyant sur la touche TEST , il est possible de masquer temporairement l'erreur et de consulter les paramètres du centrale de commande.
	Pr Ot	Détection surintensité dans l'onduleur.	Appuyer deux fois sur la touche TEST ou donner 3 commandes en succession.
	SECO	Mauvais raccordement à SEC1-SEC2 du transformateur	Échanger la connexion entre SEC1 et SEC2.
	dAR	Données longueur course erronées.	Appuyer sur la touche TEST et vérifier la/les sécurités en alarme et les branchements respectifs des sécurités. Vérifier le bon positionnement des butées mécaniques du MOTEUR 1 et du MOTEUR 2. Répéter la procédure d'apprentissage.
		Paramètre modifié γ l.	À chaque variation du paramètre, l'écran affiche le message de demande de données de position dAR . Appuyer sur la touche PROG jusqu'à ce que APP- s'affiche sur l'écran et répéter la procédure d'apprentissage (voir chapitre 9).
	Not 1	Moteur 1 non raccordé.	Vérifier le câble moteur.
	Not 2	Moteur 2 non raccordé.	Vérifier le câble moteur.
	FUSE	Fusible F1 grillé. Si la centrale est en mode batterie la signalisation n'est pas visible.	Remplacer le fusible. Il est recommandé d'extraire et de réinsérer le fusible uniquement en l'absence d'alimentation de secteur.
	Exemple: 15 EE 21 EE	Erreur dans les paramètres de configuration.	Paramétrer correctement la valeur de configuration et la sauvegarder.
	En 11	Encodeur MOTEUR 1 ne répond pas, absent ou en panne.	Vérifier le raccordement de l'encodeur. Si le problème persiste, il est conseillé de remplacer l'encodeur.
	En 21	Encodeur MOTEUR 2 ne répond pas, absent ou en panne.	Vérifier le raccordement de l'encodeur. Si le problème persiste, il est conseillé de remplacer l'encodeur.
	En 12	Erreur de communication entre centrale et encodeur MOTEUR 1.	Vérifier le raccordement du moteur 1.
	En 22	Erreur de communication entre centrale et encodeur MOTEUR 2.	Vérifier le raccordement du moteur 2.
	En 13	Dysfonctionnement peu important encodeur MOTEUR 1.	Vérifier le raccordement du moteur 1. Vérifier la tension d'alimentation de la centrale.
	En 23	Dysfonctionnement peu important encodeur MOTEUR 2.	Vérifier le raccordement du moteur 2. Vérifier la tension d'alimentation de la centrale.
	En 14	Dysfonctionnement Encodeur MOTEUR 1. Erreur grave encodeur.	Si le problème persiste, il est conseillé de remplacer l'encodeur.
	En 24	Dysfonctionnement aimant encodeur MOTEUR 2. Erreur grave encodeur.	Si le problème persiste, il est conseillé de remplacer l'encodeur.
	En 15	Relevage incorrect position MOTEUR 1 par rapport à la longueur de la course.	Vérifier le réglage du paramètre β l et répéter la procédure d'apprentissage. Si le problème persiste, il est conseillé de remplacer l'encodeur.

DÉFAUTS	SIGNALISATION ALARME	CAUSE PROBABLE	ACTION CORRECTIVE
Le portail ne s'ouvre pas ou ne se ferme pas.	<i>En25</i>	Relevage incorrect position MOTEUR 2 par rapport à la longueur de la course.	Vérifier le réglage du paramètre <i>R1</i> et répéter la procédure d'apprentissage. Si le problème persiste, il est conseillé de remplacer l'encodeur.
	<i>btLO (btLO)</i>	Batteries déchargées.	Attendre le retour de la tension de réseau.
La procédure d'apprentissage n'est pas terminée.	<i>AP P.E</i>	Activation involontaire de la touche TEST.	Répéter la procédure d'apprentissage.
		Les sécurités sont en alarme.	Appuyer sur la touche TEST et vérifier la/les sécurités en alarme et les branchements respectifs des sécurités.
	<i>AP PL</i>	Chute de tension excessive.	Répéter la procédure d'apprentissage. Vérifier la tension de secteur
La radiocommande a peu de portée et ne fonctionne pas avec l'automatisme en mouvement.	-	L'émission radio est empêchée par les structures métalliques et les murs en béton armé.	Installer l'antenne.
	-	Batteries déchargées.	Remplacer les batteries des émetteurs.
Le flash clignotant ne fonctionne pas.	-	Ampoule / LED grillées ou fils clignotant débranchés.	Vérifier le circuit à LED et/ou les fils.
Avec portail fermé le clignotant s'active à intervalles réguliers (1 s allumé 4 s éteint).	<i>ASSt (ASSt)</i>	Alarme entretien.	Effectuer l'entretien de l'installation. Pour réinitialiser l'alarme, débloquer la protection en saisissant le mot de passe (<i>CP 00</i>) et appuyer sur TEST pendant 5 s. Sur l'écran s'affiche <i>ASSt</i> suivi de <i>UPdt</i> clignotant pendant 4 secondes : pour réinitialiser l'alarme, tenir enfoncée la touche TEST jusqu'à l'affichage de <i>donE</i> . Si l'on relâche la touche TEST, l'écran affiche <i>AbtE</i> et l'alarme n'est pas réinitialisée. Le comptage manœuvres se remet à zéro. Le nombre d'heures <i>HD-H1</i> est mémorisé par la centrale et le comptage est renouvelé. REMARQUE : Après 9 990 heures de manœuvre, l'alarme entretien est définitivement désactivée.
Signalisation visuelle <i>POS</i> et signal sonore simultané. (uniquement avec SMARTY/EMA)	<i>POS1 (POS1)</i>	Signalisation de lecture position MOTEUR 1 en cours.	À chaque démarrage de manœuvre, la centrale de commande détermine la position du MOTEUR 1. Si la lecture ne va pas à bon port, l'écran affiche <i>En11</i> .
	<i>POS2 (POS2)</i>	Signalisation de lecture position MOTEUR 2 en cours.	À chaque démarrage de manœuvre, la centrale de commande détermine la position du MOTEUR 2. Si la lecture ne va pas à bon port, l'écran affiche <i>En21</i> .
Le voyant portail ouverte ne marche pas.	-	Ampoule grillée ou fils débranchés.	Vérifier l'ampoule et/ou les fils.
Le portail n'effectue pas la manœuvre souhaitée.	-	Fils du moteur inversés.	Inverser deux fils sur la borne X-Y-Z ou Z-Y-X.

REMARQUE : Appuyer sur la touche TEST pour supprimer momentanément la signalisation d'alarme.

À la réception d'une commande, si le problème n'a pas été résolu, sur l'écran réapparaît la signalisation d'alarme.

15 Diagnostic - Modalité info

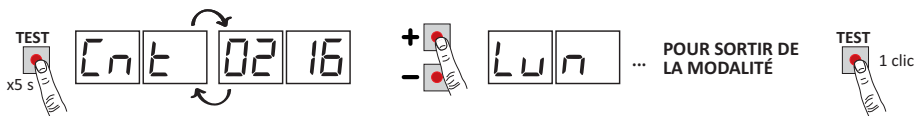

La modalité INFO permet d'afficher certaines valeurs mesurées par la centrale **EDGE1**.
 À partir de la modalité « Affichage commandes et sécurités » et à moteur coupé, appuyer pendant 5 s sur la touche TEST.
 La centrale affiche en séquence les paramètres suivants et la valeur correspondante relevée :

Paramètre	Fonction
P3.25	Afficher pour 3 s la version du firmware de la centrale.
Cnt 1 Cnt 2	Affiche la position ou se trouve le MOTEUR 1 / MOTEUR 2 exprimée en tours au moment de la vérification, par rapport à la longueur totale.
Lun 1 Lun 2	Affiche la longueur totale de la course programmée du MOTEUR 1 / MOTEUR 2, exprimée en tours.
rPn 1 rPn 2	Affiche la vitesse du MOTEUR 1 / MOTEUR 2 exprimée en tours minute (rPM).
ANP 1 ANP 2	Affiche le courant absorbé par le MOTEUR 1 / MOTEUR 2, exprimé en ampères (esempio: 001.1 = 1,1 A 016.5 = 16,5 A). Si le moteur est arrêté, le courant absorbé est égal à 0. Il est possible de relever le courant absorbé au moment de la commande.
bUS	Indicateur du bon état de l'installation. Avec le moteur arrêté, il est possible de vérifier s'il y a une éventuelle surcharge ou tension de secteur trop basse. Faire référence aux valeurs suivantes : tension de secteur = 230 Vac (nominal), bUS=37.5 tension de secteur = 207 Vac (-10%), bUS=33.6 tension de secteur = 253 Vac (+10%), bUS=41.6
CNP 1 CNP 2	Affiche le courant utilisé pour corriger les éventuels efforts relevés du MOTEUR 1 / MOTEUR 2 dus par exemple à la basse température extérieure, exprimé en Ampère (exemple : 0 = 0 A ... 4 = +3 A). Au départ de l'automation d'entièrement ouverte ou entièrement fermée, si la centrale relève un effort supérieur par rapport à l'effort mémorisé en phase d'apprentissage de la course, le courant à délivrer au MOTEUR 1 / MOTEUR 2 augmente automatiquement.
ASC 1 ASC 2	Affiche le seuil de courant auquel intervient la détection d'obstacle (anti-écrasement) du MOTEUR 1 / MOTEUR 2, exprimé en Ampère. La valeur calculée automatiquement par la centrale en fonction des réglages des paramètres 30, 31 et 32. Pour un fonctionnement correct du moteur ANP doit toujours être inférieur à la valeur ASC.
tIn 1 tIn 2	Indique le temps qu'emploie le moteur pour détecter un obstacle suivant les configurations du paramètre 31/32, exprimé en secondes. Exemple 1.000 = 1 s / 0.120 = 0,12 s (120 ms). S'assurer que le temps d'intervention soit supérieur à 0,3 s.
AbS 1 AbS 2	Indicateur de bon état du MOTEUR 1 / MOTEUR 2. En conditions normales, la valeur est inférieure à 500. Si la valeur est supérieure à 2000, la centrale bloque le moteur. Une valeur supérieure à 500 indique la qualité inappropriée du câble de branchement pour l'installation ou que le câble de branchement est trop long ou de section inappropriée ou un problème électrique sur le moteur brushless.
UP	Si la centrale connaît la position des vantaux au moment de la vérification, l'écran affiche : UP -- position connue, fonctionnement normal. UP 1_ position inconnue du VANTAIL 1, phase de récupération position en cours. UP 1_ position inconnue du VANTAIL 2, phase de récupération position en cours. UP 12_ position inconnue des deux vantaux, phase de récupération position en cours.
OC	Indique l'état de l'automatisme (ouvert/fermé). OC DP automatisme en phase d'ouverture (moteur activé). OC CL automatisme en phase de fermeture (moteur activé). OC -0 automatisme entièrement ouvert (moteur arrêté). OC -C automatisme entièrement fermé (moteur arrêté).
UF	UF U_ tension de réseau relevée trop basse ou surcharge. UF _H surintensité relevée sur l'onduleur.
HOUr	Affiche le nombre d'heures résiduelles au déclenchement de l'alarme entretien paramétré. Le numéro est précédé du signe - (moins). Si le nombre d'heures qui manquent est composé de 4 chiffres, le signe - (moins) est remplacé par un point. Exemple : -1 234 heures avant l'alarme entretien = .1234 Appuyer ↓ (DOWN): affichage des heures du dernier entretien effectué. Le premier entretien est indiqué comme 0.0.0.0. Appuyer ↑ (UP): pour revenir à l'affichage des heures restantes.
bLoc	Affiche 00= frein moteur désactivé ; 10=frein moteur 1 activé ; 02=frein moteur 2 activé ; 12= frein moteur activé sur les deux moteurs; -- -- = fonction frein non disponible.

- Si la centrale n'est dotée que d'un seul moteur branché, seuls les paramètres relatifs au « MOTEUR 1 » sont affichés.
- Pour faire défiler les paramètres, utiliser les touches + / - . Une fois atteint le dernier paramètre, revenir en arrière.
- En modalité INFO, il est possible d'activer l'automatisme pour en vérifier en temps réel le fonctionnement.
- Il est possible de contrôler les deux moteurs séparément en modalité HOMME PRÉSENT, ignorant les

sécurités installées (photocellules, bords sensibles, STOP) et le message de demande de données de position « dARA » à l'exception du relevage d'obstacle. Le contrôle du MOTEUR 1 est possible quand sur l'écran s'affichent : CnE1 , $rPn1$, $ANP1$ et $AbS1$; le contrôle du MOTEUR 2 est possible quand s'affichent CnE2 , $rPn2$, $ANP2$ et $AbS2$.

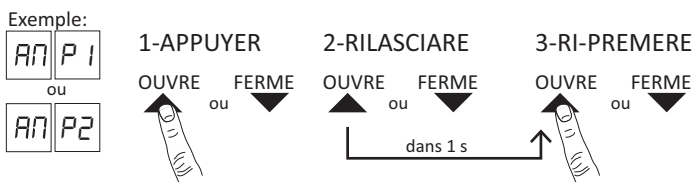

- Le MOTEUR en question s'active en ouverture en appuyant sur la touche ▲ « FLÈCHE HAUT », s'active en fermeture en appuyant sur la touche ▼ « FLÈCHE BAS ».
- Pour des raisons de sécurité et activer la fonction (ouverture/fermeture) à HOMME MORT : appuyer sur la touche, la relâcher et la presser à nouveau avant 1s en la maintenant enfoncée. L'activation cesse au relâchement de la touche.
ATTENTION : Durant le contrôle, le comptage du régime moteur (position) est mis à jour mais le contrôle sur le décalage des vantaux peut causer des problèmes. Avant de quitter la modalité INFO, il est conseillé de replacer les vantaux de manière correcte.
- Pour quitter la modalité INFO, appuyer quelques secondes sur la touche TEST.

16 Débloquage mécanique

À défaut de tension, il est possible de débloquer le portail, comme indiqué dans le manuel d'utilisation et d'entretien de l'automatisme. Lors de la remise sous tension et de la réception de la première commande, la centrale de commande lance une manœuvre d'ouverture en modalité de récupération de position (voir chapitre 17-18).

Pour **SMARTY 5R5 / SMARTY 7R** : À défaut de tension ou 6400 , il est possible d'ouvrir et fermer manuellement le portail sans le débloquent, à moteur arrêté.

L'encodeur absolu **SMARTY/EMA** (installé en usine sur le **SMARTY RÉVERSIBLE** et disponible en option pour le **SMARTY IRRÉVERSIBLE**) permet à la centrale de récupérer immédiatement la position à chaque nouvelle commande reçue.

17 Modalités de récupération position SANS encodeur absolu

Suite à une interruption de tension ou la détection d'un obstacle trois fois de suite dans la même position, la centrale de commande lance à la première commande une manœuvre en modalité de récupération de position. À la réception d'une commande, le portail commence à s'ouvrir à faible vitesse. Le clignotant s'active avec une séquence différente du fonctionnement normal (3 s allumé, 1,5 s éteint).

Dans cette phase, la centrale récupère les données de l'installation. **ATTENTION** : ne pas donner de commandes dans cette phase jusqu'à ce que le portail n'a pas effectué une manœuvre complète pour les deux vantaux.

En cas de déblocage de complètement ouvert ou complètement fermé avec la centrale alimentée, s'assurer de reporter les vantaux dans les positions où se trouvait le portail pour le bloquer à nouveau. À la première commande reçue, le portail reprend le fonctionnement normal.

ATTENTION : Il est conseillé de ne pas débloquent le portail en position intermédiaire afin d'éviter la perte des données de position du vantail (voir données CnE1 / CnE2 en modalité INFO). Dans ce cas, il faut effectuer une récupération de la position.

Si les vantaux ne sont pas ramenés à la position qu'ils avaient avant le mouvement manuel, les données relatives à leur position seront perdues et donc :

1. Les vantaux s'inversent sur les butées mécaniques (détection d'obstacle).
2. L'activation d'une commande pas-à-pas (PP) active la manœuvre opposée (exemple : si la porte est en train de se fermer, cette commande l'ouvre).
3. La centrale détecte une anomalie dans le comptage des tours du moteur et automatiquement :
 - Elle active le mode de récupération de position.
 - Elle arrête les moteurs pendant 0,4 s.
 - Les vantaux reprennent la manœuvre à basse vitesse jusqu'à la butée.
 - À la prochaine commande pas-à-pas (PP), les vantaux effectuent de nouveau la manœuvre à basse vitesse.
4. Laisser les vantaux effectuer une manœuvre complète pour rétablir le mode de fonctionnement normal.

18 Modalités de récupération position AVEC encodeur absolu (uniquement série SMARTY)

Après une interruption de tension ou le déblocage du portail, dès la réception de la première commande, la centrale récupère immédiatement la position des vantaux, grâce à l'encodeur absolu.

Si la centrale relève une position incorrecte des vantaux, elle corrige automatiquement l'erreur.

Exemple : si elle reçoit une commande de fermeture mais que les vantaux ne peuvent se fermer, elle exécute une commande d'ouverture complète et après 1 s elle ferme (même si la refermeture automatique n'est pas activée), de manière à rétablir la bonne position.

ATTENTION : ne pas donner de commandes dans cette phase jusqu'à ce que le portail n'a pas effectué une manœuvre complète pour les deux vantaux.

19 Test

- Fournir l'alimentation.
- Vérifier le sens correct de rotation des automatisations. Si le mouvement des vantaux est erroné, inverser deux fils de la borne X-Y-Z de le moteur.
- Vérifier le bon fonctionnement de toutes les commandes raccordées.
- Vérifier la course et les ralentissements.
- Vérifier le respect des forces d'impact.
- Vérifier la bonne intervention des sécurités.
- Si l'essai photocellules est activé, en vérifier le fonctionnement en masquant les photocellules et en donnant une commande : les vantaux ne doivent pas bouger.
- Si le kit batteries est installé, couper l'alimentation de réseau et en vérifier le fonctionnement.
- Couper l'alimentation de réseau et des batteries (le cas échéant) puis la rétablir. Vérifier l'exécution complète de la phase de récupération, position tant en ouverture qu'en fermeture.
- Dans les automatismes **SMARTY** avec encodeur absolu installé, couper l'alimentation et la remettre. Donner une commande et vérifier que la vitesse et les ralentissements sont corrects. La manœuvre de récupération position n'est pas effectuée.
- Avec $\text{E}^4 \text{D} \text{I}$ (uniquement **SMARTY RÉVERSIBLE**), vérifier que lorsque les moteurs sont à l'arrêt, les vantaux sont bloqués.

20 Entretien

Effectuer un entretien programmé tous les 6 mois.

Vérifier l'état de propreté et le fonctionnement.

En cas de saleté, humidité, insectes ou autre, couper la tension et nettoyer la carte et le conteneur.

Effectuer de nouveau la procédure de test.

Si le circuit moulé est oxydé, le remplacer si nécessaire.

Contrôler périodiquement l'efficacité des batteries.

Vérifier l'efficacité du freinage des moteurs **SMARTY 5R5** et **7R**.

21 Élimination



Le produit doit toujours être désinstallé par des techniciens qualifiés selon les procédures adaptées. Ce produit est constitué de différents types de matériaux, certains peuvent être recyclés, d'autres doivent être triés à travers des systèmes de recyclage ou d'élimination prévus par les législations locales pour cette catégorie de produit.

Il est interdit de jeter ce produit dans les déchets ménagers. Effectuer le "tri" pour l'élimination suivant les méthodes prévues par les législations locales ; ou ramener le produit au vendeur au moment de l'achat d'un nouveau produit équivalent.

Des législations locales peuvent prévoir de lourdes sanctions en cas d'élimination abusive de ce produit. **Attention !** certaines parties du produit peuvent contenir des substances polluantes ou dangereuses, si elles sont dispersées elles peuvent avoir des effets toxiques sur l'environnement et la santé.

22 Informations complémentaires et contacts

Tous les droits relatifs à la présente publication appartiennent exclusivement à ROGER TECHNOLOGY. ROGER TECHNOLOGY se réserve le droit d'apporter des modifications sans préavis. Toute copie, reproduction, retouche ou modification est expressément interdite sans l'autorisation écrite préalable de ROGER TECHNOLOGY.

ROGER TECHNOLOGY se réserve le droit d'apporter des modifications ou des améliorations au produit à tout moment sans modification de la version du micrologiciel.

En l'absence de révision du manuel d'instructions, il est prévu que ces instructions s'appliquent à cette version et aux versions ultérieures du micrologiciel de la centrale de commande.

Ce manuel d'instructions et les consignes d'utilisation pour l'installateur sont fournis en format papier et inclus dans l'emballage du produit.

Le format numérique (PDF) et toutes les mises à jour futures sont disponibles dans l'espace réservé de notre site internet www.rogertechnology.com/B2B dans la section Self Service.

SERVICE CLIENTS ROGER TECHNOLOGY:

ouvert : du lundi au vendredi
de 8h à 12h - de 13h30 à 17h30

Téléphone : +39 041 5937023

E-mail : service@rogertechnology.it

Skype : service_rogertechnology

Pour tout problème ou demande sur l'automatisme, nous vous prions de remplir le formulaire en ligne "Réparations" sur notre site www.rogertechnology.com/B2B dans la section Self Service.

23 Déclaration de conformité

Je soussigné, représentant du constructeur ci dessous

Roger Technology - Via Botticelli 8, 31021 Bonisiolo di Mogliano V.to (TV)

déclare que l'appareillage décrit :

Description : Centrale de contrôle pour portail à deux vantaux battants.

Modèle : **EDGE1**

est conforme aux dispositions législatives qui transposent les directives suivantes :

- 2006/42/CE

- 2004/108/CE

- 2011/65/CE

et qu'ont été appliquées toutes les normes et/ou spécifications indiquées ci-après :

EN 61000-6-3

EN 61000-6-2

deux derniers numéros de l'année où a été affiché le marquage CE 17.

Lieu: Mogliano V.to

Date: 01-03-2017

Signature



1 Advertencias generales



Atención: una instalación incorrecta puede ocasionar daños graves.

Lea detenidamente las instrucciones antes de comenzar la instalación del producto.

Este manual de instalación está dirigido exclusivamente a personal cualificado.

ROGER TECHNOLOGY declina cualquier responsabilidad que deriva de un uso inoportuno o distinto al que se ha destinado e indicado en el presente manual.

La instalación, las conexiones eléctricas y las regulaciones deben ser efectuadas por personal cualificado aplicando la buena técnica y respetando la normativa vigente.

Antes de empezar la instalación, compruebe que el producto se encuentra en perfectas condiciones.



Monte un interruptor/seccionador omnipolar con distancia de apertura de los contactos igual o superior a 3 mm en la red de alimentación eléctrica.

Compruebe que antes de la instalación eléctrica haya un interruptor diferencial y una protección de sobrecorriente adecuados, de conformidad con las prácticas de la buena técnica y las normativas vigentes.

Las normas europeas EN 12453 y EN 12445 establecen los requisitos mínimos concernientes a la seguridad en el uso de puertas y cancelas automáticas. En especial, establecen el uso del límite de las fuerzas y de dispositivos de seguridad (plataformas sensibles, barreras inmateriales, funcionamiento con hombre presente, etc.) para detectar la presencia de personas o cosas que impidan su impacto en cualquier circunstancia.

Si la seguridad de la instalación se basa en el límite de las fuerzas de impacto, habrá que comprobar que el automatismo tenga las características y prestaciones adecuadas para respetar la normativa vigente.

El instalador deberá medir las fuerzas de impacto y seleccionar en la central de mando los valores de velocidad y par para que la puerta o cancela monitorizados respeten los límites establecidos por las normas EN 12453 y EN 12445.

Cuando sea necesario, conecte el automatismo a una instalación de puesta a tierra eficaz realizada según la normativa vigente en materia de seguridad.

Desconecte la alimentación eléctrica antes de cualquier operación. Desconecte las baterías tampón, si las hubiera. Utilice solo recambios originales para la reparación o la sustitución de los productos.

El material del embalaje (plástico, poliestireno, etc.) no se debe desechar en el medio ambiente y debe mantenerse fuera del alcance de los niños porque es una fuente de peligro potencial.

2 Descripción del producto

La central **EDGE1** de 36 V controla en modo sensorless 1 o 2 motores ROGER brushless para aplicaciones en hojas de gran tamaño o de gran peso.

Atención a la configuración del parámetro A1. Una configuración incorrecta puede provocar anomalías en el funcionamiento del automatismo.

Utilice el mismo tipo de motores para las dos hojas en las instalaciones de automatismos de dos hojas batientes.

Regule oportunamente la velocidad, la ralentización y el retraso de apertura y cierre en función del tipo de instalación, prestando atención a la superposición correcta de las hojas.



Es aconsejable utilizar accesorios, dispositivos de mando y de seguridad ROGER TECHNOLOGY. En especial, se aconseja instalar fotocélulas de la tecnología **F4ES** o **F4S**.



3 Actualización de la versión P3.25

1. Se han añadido par. **A9** y par. **I0** para motores BE20/200/HS, SMARTY5 / SMARTY7, SMARTY7R, SMARTY5R5, SMARTY4HS, BH23/252/HS, BR21/351/HS, BE20/400.
2. Se han añadido valores de selección de deceleración para los motores SMARTY.
3. Se han añadido par. **43** y **44** para todos los motores SMARTY con SMARTY / EMA instalado
4. Se han añadido una nueva función de alarma / advertencia **0F5t**.

4 Características técnicas del producto

	EDGE1/BOX	EDGE1/115/BOX
TENSIÓN DE ALIMENTACIÓN	230 Vac \pm 10% 50 Hz	115 Vac \pm 10% 60 Hz
POTENCIA MÁXIMA ABSORBIDA POR LA RED	600 W	
FUSIBLES	F1 = 20A (ATO257) Protección del circuito de potencia motor F2 = 4A (ATO257) Protección de la cerradura eléctrica F3 = 3A (ATO257) Protección de alimentación accesorios F4 = T2A (5x20 mm) Protección del primario del transformador	
MOTORES QUE PUEDEN CONECTARSE	2	
ALIMENTACIÓN DEL MOTOR	36 Vac , con inverter autoprotegido	
TIPO DE MOTOR	brushless sinusoidal (ROGER BRUSHLESS)	
TIPO DE CONTROL DEL MOTOR	"sensorless" por campo orientado (FOC), sin sensor	
POTENCIA NOMINAL MOTOR	60 W	
POTENCIA MÁXIMA MOTOR	250 W	
POTENCIA MÁXIMA INTERMITENTE	25 W (24 Vdc)	
LUZ INTERMITENTE	50%	
POTENCIA MÁXIMA LUZ DE CORTESÍA	100 W 230 Vac - 40 W 24 Vac/dc (contacto puro)	
POTENCIA LUZ CANCELA ABIERTA	3 W (24 Vdc)	
POTENCIA MÁXIMA ELECTROCERRADURA	15 W (12 Vdc)	
POTENCIA SALIDA ACCESORIOS	20 W 24 Vdc (750 mA)	
TEMPERATURA DE FUNCIONAMIENTO	 -20°C  +55°C	
GRADO DE PROTECCIÓN	IP54	
DIMENSIONES DEL PRODUCTO	Dimensiones en mm 330x230x115 Peso: 3,9 kg	

La suma del consumo de todos los accesorios conectados no debe exceder los datos de potencia máximos indicados en la tabla. Los datos se garantizan SÓLO con accesorios originales ROGER TECHNOLOGY. El uso de otros accesorios no originales puede causar un mal funcionamiento. ROGER TECHNOLOGY no acepta ninguna responsabilidad por la instalación incorrecta o no conforme.

Todas las conexiones están protegidas por fusibles, véase la tabla. La luz de cortesía necesita un fusible externo.

5 Descripción de las conexiones

En la **figura 1-2** aparece el esquema de conexión.

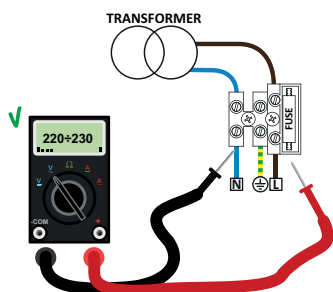

Compruebe con un tester la tensión en voltios en la conexión de la alimentación primaria. Para que los automatismos Brushless funcionen perfectamente, la tensión de alimentación de red primaria ha de ser de 230Vac (115 Vac) \pm 10%.

Si la tensión que se mide no respeta los datos anteriormente citados o no es estable, el automatismo no podrá trabajar de manera eficiente.

5.1 Conexiones eléctricas

CONEXIÓN DE CORRIENTE - CENTRAL

Alimentación 230 Vac $\pm 10\%$ (115 Vac $\pm 10\%$ EDGE1/115/BOX)

CONEXIÓN DE CENTRAL - MOTORES	Lcable	
	1 \pm 10 m	10 \pm 30 m
Motor 1	3x2,5 mm ²	3x4 mm ²
Motor 2	3x2,5 mm ²	3x4 mm ²

CONEXIÓN DE CENTRAL - ACCESORIOS

CONEXIÓN DE CENTRAL - ACCESORIOS	Lcable = 1 \pm 20 m
Fotocélulas - Receptor	4x0,5 mm ²
Fotocélulas - Transmisor	2x0,5 mm ²
Teclado de código numérico H85/TDS - H85/TTD (conexión de central - interfaz de control H85/DEC-H85/DEC2)	3x0,5 mm ²
Selector de llave R85/60	3x0,5 mm ²

CONEXIÓN DE CENTRAL - INTERMITENTE

Alimentación 24 Vdc a LED (25 W max, luz intermitente 50%)	2x1 mm ² (max 10 m)
--	-----------------------------------

CONEXIÓN DE CENTRAL - LUZ CANCELA ABIERTA

CONEXIÓN DE CENTRAL - LUZ CANCELA ABIERTA	Lcable 1 \pm 20 m
Alimentación 24 Vdc (3 W max)	2x0,5 mm ²

CONEXIÓN DE CENTRAL - LUZ DE CORTESÍA

CONEXIÓN DE CENTRAL - LUZ DE CORTESÍA	Lcable 1 \pm 20 m
Alimentación 230 Vac (100 W)	2x1 mm ²

CONEXIÓN DE CENTRAL - ANTENA



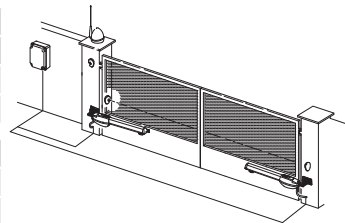

Cable tipo RG58	max 10 m
-----------------	----------

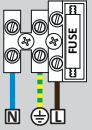

SUGERENCIAS: en caso de instalaciones nuevas es recomendable que se utilicen cables de conexión entre el motor y la central de 3x2,5 mm² de no más de 10 m.

Para las instalaciones existentes es recomendable controlar la sección y las condiciones (buen estado) de los cables **Atención:** los cables viejos o el material de tecnología antigua, sobre todo con secciones de 3x1,5mm² podrían reducir la eficiencia del motor digital Brushless.

NOTA: Se recomienda NO utilizar cables de sección 3x1.5mm².

	DESCRIPCIÓN
	Conexión a la red de alimentación 230 Vac $\pm 10\%$ 50Hz (EDGE1/115/BOX: 115 Vac $\pm 10\%$ 60Hz). Fusible 5x20 T2A.
	Entrada secundaria del transformador para alimentación del motor 26 Vca (SEC1) y para alimentación de lógica y periféricas 19 Vca (SEC2). NOTA: El cableado llega realizado de fábrica por ROGER TECHNOLOGY.
X-Y-Z 	Conexión al MOTOR 1 ROGER brushless. ¡Atención! Si el motor gira en sentido contrario será suficiente intercambiar dos de los tres cables de conexión del motor. Controle las conexiones de la fig. 1.
Z-Y-X 	Conexión al MOTOR 2 ROGER brushless. ¡Atención! Si el motor gira en sentido contrario será suficiente intercambiar dos de los tres cables de conexión del motor. Controle las conexiones de la fig. 1.
BATTERY 	Conexión al kit de baterías B71/BCHP (véase fig. 7). ⓘ Para mayor información consulte las instrucciones B71/BCHP.

6 Teclas de función y pantalla

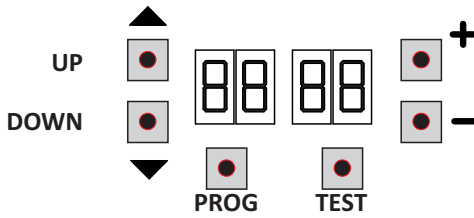

TECLA	DESCRIPCIÓN
UP ▲	Parámetro siguiente
DOWN ▼	Parámetro anterior
+	Incremento de 1 del valor del parámetro
-	Decremento de 1 del valor del parámetro
PROG	Programación del recorrido
TEST	Activación en modo TEST

- Pulsar las teclas UP ▲ y/o DOWN ▼ para ver el parámetro que se ha de modificar.
- Con las teclas + e - modificar el valor del parámetro. El valor empieza a parpadear.
- Manteniendo pulsada la tecla + o la tecla -, se activa el desplazamiento rápido de los valores, consiguiendo una variación más rápida.
- Paraguardar el valor seleccionado, esperar unos segundos, o desplazarse sobre otro parámetro con las teclas UP ▲ o DOWN ▼. La pantalla parpadea rápidamente indicando que se ha guardado la nueva configuración.
- La modificación de los valores puede realizarse solo con el motor parado. Los parámetros podrán consultarse en cualquier momento.

7 Encendido o puesta en servicio

Alimentar la centralita de mando.

En la pantalla aparece durante unos momentos la versión del firmware de la centralita.

Versión instalada P3.25.

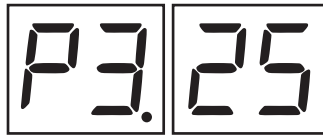

Inmediatamente después, en la pantalla aparece el modo de estado de comandos e indicaciones de seguridad. Véase capítulo 8.

8 Modo de funcionamiento de la pantalla

8.1 Modos de visualización de los parámetros



Para las descripciones detalladas de los parámetros hay que consultar los capítulos 11.

8.2 Modos de visualización de indicaciones de seguridad y comandos



Las indicaciones de seguridad (segmentos FT1/FT2=fotocélulas, COS1/COS2 = borde sensible, STOP) normalmente están encendidas. Si están apagadas significa que están en estado de alarma o que no están conectadas.

Si parpadean significa que han sido deshabilitadas por un parámetro específico.

8.3 Modo de TEST

El modo de TEST permite comprobar a simple vista la activación de los comandos y de las indicaciones de seguridad.

El modo se activa pulsando la tecla TEST con el automatismo parado. Si la cancela está moviéndose, la tecla TEST provoca una PARADA. Al volver a pulsar la tecla se habilita el modo de TEST.

El intermitente y el piloto que indica que la cancela está abierta se encienden durante un segundo, cada vez que se activa un comando o un dispositivo de seguridad.

A la izquierda de la pantalla aparece el estado de los comandos SOLO si están activos, durante 5 s (AP, CH, PP, PE, OR).

Por ejemplo si se activa la apertura, en la pantalla aparecerá AP:

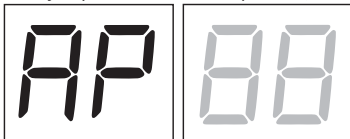

A la derecha de la pantalla aparece el estado de las indicaciones de seguridad/entradas. El número del borne de la indicación de seguridad en estado de alarma parpadeará.

Ejemplo: contacto de STOP en condición de alarma.

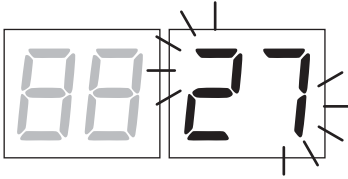

00	Ninguna indicación de seguridad en estado de alarma
27	STOP.
25	Borde sensible COS1.
24	Borde sensible COS2.
23	Fotocélula FT1.
22	Fotocélula FT2.
<i>dAtA</i>	Parámetro 71 modificado. Pulse la tecla PROG hasta que en la pantalla aparezca <i>APP-</i> y repita el procedimiento de aprendizaje (véase capítulo 9).

NOTA: Si uno o varios contactos están abiertos, la cancela no se abre ni se cierra.

Si hay más de una indicación de seguridad en estado de alarma, tras solucionar el problema de la primera, aparece la alarma de la segunda y así sucesivamente.

Para interrumpir el modo de test, vuelva a pulsar la tecla de TEST.

A los 10 s de inactividad, en la pantalla vuelve a aparecer el estado de los comandos y de las indicaciones de seguridad.

8.4 Modo Stand By

El modo se activa a los 30 m de inactividad. El LED POWER parpadea lentamente.

Para reactivar la centralita pulse una de las teclas UP ▲, DOWN ▼, +, -.

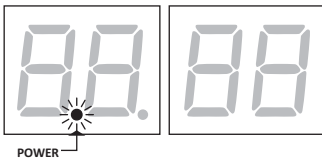















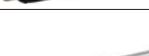

9 Aprendizaje del recorrido

i Para conseguir un funcionamiento correcto es necesario efectuar el aprendizaje del recorrido.

9.1 Antes de actuar:

1. Seleccione el modelo del automatismo instalado con el parámetro *R 1*.

LEYENDA:  MOTOR HIGH SPEED  MOTOR REVERSIBLE

SELECCIÓN	MODELO	TIPO MOTOR	CONFIGURACIONES
<i>R 1 01</i>	BE20/200/HS 		-
<i>R 1 02</i>	Serie BR20 	-	-
<i>R 1 03</i>	BH23/282 	-	-
<i>R 1 04</i>	Serie BR21 	-	-
<i>R 1 05</i>	SMARTY5 	-	Si SMARTY/EMA está instalado, configurar <i>71 01</i> NOTA: Cada vez que cambia el parámetro, en la pantalla aparece el mensaje solicitando los datos de posición <i>dAlE</i> . Pulse la tecla PROG hasta que en la pantalla aparezca <i>APP-</i> y repita el procedimiento de aprendizaje (véase capítulo 9.2).
	SMARTY7 		
<i>R 1 06</i>	SMARTY7R 		Configure <i>64 01</i> y <i>71 01</i> NOTA: Cada vez que cambia el parámetro, en la pantalla aparece el mensaje solicitando los datos de posición <i>dAlE</i> . Pulse la tecla PROG hasta que en la pantalla aparezca <i>APP-</i> y repita el procedimiento de aprendizaje (véase capítulo 9.2).
<i>R 1 07</i>	SMARTY5R5 		Configure <i>64 01</i> y <i>71 01</i> NOTA: Cada vez que cambia el parámetro, en la pantalla aparece el mensaje solicitando los datos de posición <i>dAlE</i> . Pulse la tecla PROG hasta que en la pantalla aparezca <i>APP-</i> y repita el procedimiento de aprendizaje (véase capítulo 9.2).
<i>R 1 08</i>	SMARTY4HS 		Si SMARTY/EMA está instalado, configurar <i>71 01</i> NOTA: Cada vez que cambia el parámetro, en la pantalla aparece el mensaje solicitando los datos de posición <i>dAlE</i> . Pulse la tecla PROG hasta que en la pantalla aparezca <i>APP-</i> y repita el procedimiento de aprendizaje (véase capítulo 9.2).
<i>R 1 09</i>	BH23/252/HS 		-
<i>R 1 10</i>	BR21/351/HS 		-
<i>R 1 11</i>	BE20/400 	-	-

2. Seleccione el número de motores instalados con el parámetro 70. El parámetro de fábrica está configurado para dos motores.

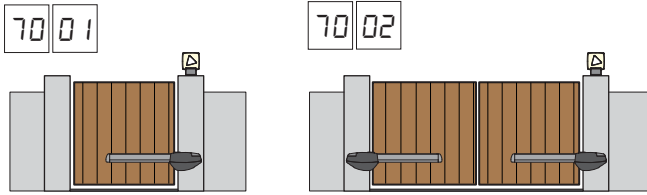

3. Compruebe que no se ha habilitado la función con hombre presente (A7 00).

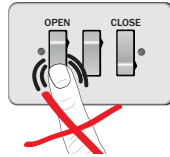

4. Incluye topes mecánicos para apertura y cierre.

5. Ponga la cancela en posición de cierre. Las hojas han de apoyarse a los topes mecánicos.

6. Pulse la tecla **TEST** (véase modo TEST en el capítulo 8) y compruebe el estado de los comandos y de las indicaciones de seguridad. Si no están instaladas las indicaciones de seguridad, hay hacer un contacto de puente o deshabilitarlas del parámetro correspondiente (50, 51, 53, 54, 73 y 74).

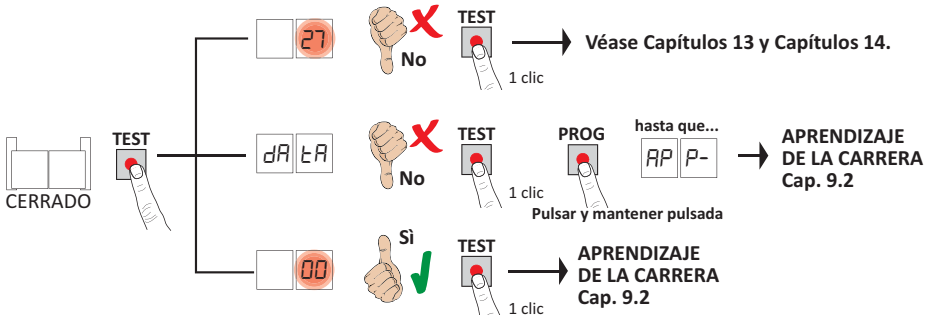

9.2 Procedimiento de aprendizaje:

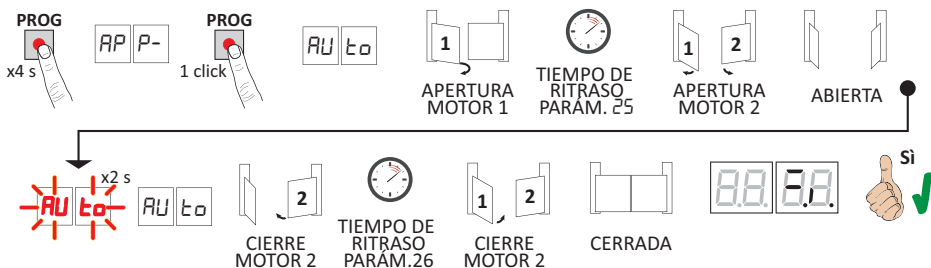

- Pulse la tecla **PROG** durante 4 s, en la pantalla aparecerá **AP P-**.
- Vuelva a pulsar la tecla **PROG**. En la pantalla aparecerá **AU t0**.
- El MOTOR 1 emprende una maniobra de apertura a baja velocidad.
- Después del tiempo de retraso configurado por el parámetro 25 (de fábrica llega con la configuración de 3 s) el MOTOR 2 activa la maniobra de apertura.
- Al llegar al tope mecánico de apertura, la cancela se para momentáneamente. En el visor parpadea **AU t0** durante 2 s.
- Cuando **AU t0** vuelve a aparecer fijo en el visor, primero cierra el MOTOR 2 y, después del tiempo de retraso configurado por el parámetro 26 (de fábrica llega con la configuración de 5 s), cierra el MOTOR 1 hasta llegar a los topes mecánicos de cierre.

Si el procedimiento de aprendizaje ha terminado correctamente, la pantalla pasa al modo de visualización de los comandos y de las indicaciones de seguridad.

Si en la pantalla aparecen los mensajes de error siguientes, repita procedimiento de aprendizaje:

- **AP PE**: error de aprendizaje. Pulse la tecla TEST para borrar el error y comprobar el dispositivo de seguridad en condición de alarma.
- **AP PL**: error de longitud de la carrera. Pulse la tecla TEST para borrar el error y comprobar que las dos hojas estén completamente cerradas, antes de efectuar un nuevo aprendizaje.



Para más información véase el capítulo 14 “Señalización de alarmas y anomalías”.

10 Índice de los parámetros

PARÁM.	VALOR DE FÁBRICA	DESCRIPCIÓN	PÁGINA
A1	VER CAPÍTULO 11	Selección del modelo de automatismo	145
A2	00	Cierre automático después del tiempo de pausa (desde cancela completamente abierta)	145
A3	00	Cierre automático tras una interrupción de alimentación eléctrica (black-out)	145
A4	00	Selección del funcionamiento de mando paso a paso (PP).	145
A5	00	Preintermitencia	146
A6	00	Función de comunidad en el mando de apertura parcial (PED)	146
A7	00	Habilitación de la función con hombre presente	146
A8	00	Testigo de cancela abierta / función de test fotocélulas y “battery saving”	146
A9	04	Regulación de la deceleración MOTOR 1 en apertura (se ven si A101, A105, A106, A107, A108, A109, A110, A111)	146
10	04	Regulación de la deceleración MOTOR 2 en apertura (se ven si A101, A105, A106, A107, A108, A109, A110, A111)	146
11	04	Regulación de la deceleración MOTOR 1 en apertura y cierre	146
11	04	Regulación de la deceleración MOTOR 1 en cierre (se ven si A101, A105, A106, A107, A108, A109, A110, A111)	146
12	04	Regulación de la deceleración MOTOR 2 en apertura y cierre	146
12	04	Regulación de la deceleración MOTOR 2 en cierre (se ven si A101, A105, A106, A107, A108, A109, A110, A111)	146
13	10	Regulación del control de la posición de la HOJA 1	147
14	10	Regulación del control de la posición de la HOJA 2	147
15	99	Regulación de apertura parcial (%)	147
19	00	Regulación del avance de parada del MOTOR 1 respecto al tope de apertura	147
20	00	Regulación del avance de parada del MOTOR 2 respecto al tope de apertura	147
21	30	Regulación del tempo de cierre automático	147
22	00	Habilitación gestión apertura con exclusión del cierre automática	147
25	03	Regulación del tiempo de retraso de apertura del MOTOR 2	147
26	05	Regulación del tiempo de retraso de cierre del MOTOR 1	147
27	03	Regulación del tempo de inversión después de la intervención del borde sensible o de la detección de obstáculos (antiplastamiento).	147
28	00	Selección del modo de la cerradura eléctrica	148
29	00	Habilitación de la electrocerradura	148
30	07	Regulación del par motor	148
31	15	Regulación de la sensibilidad de la fuerza de impacto contra los obstáculos MOTOR 1	148
32	15	Regulación de la sensibilidad de la fuerza de impacto contra los obstáculos MOTOR 2	148
33	10	Regulación del par MOTOR 2	148
34	08	Regulación de la aceleración al empezar en apertura y cierre MOTOR 1	148
35	08	Regulación de la aceleración al empezar en apertura y cierre MOTOR 2	148
38	00	Habilitación del cuerpo de desbloqueo (martilleo)	149
40	04	Regulación de la velocidad en apertura (%)	149
41	04	Regulación de la velocidad en cierre (%)	149
43	00	Regulación del espacio de acercamiento durante la apertura MOTOR1/ MOTOR2 (solo para la serie SMARTY con SMARTY / EMA habilitado)	149
44	00	Regulación del espacio de acercamiento durante el cierre MOTOR 1 / MOTOR2 (solo para la serie SMARTY con SMARTY / EMA habilitado)	149
49	01	Configuración del número de intentos de cierre automático después de la acción del borde sensible o de la detección de obstáculos (antiplastamiento)	149
50	00	Configuración del modo de funcionamiento de la fotocélula de apertura (FT1)	149

PARÁM.	VALOR DE FÁBRICA	DESCRIPCIÓN	PÁGINA
51	02	Configuración del modo de funcionamiento de la fotocélula en la fase de cierre (FT1)	149
52	01	Modo de funcionamiento de la fotocélula (FT1) con cancela cerrada	149
53	00	Configuración del modo de funcionamiento de la fotocélula de apertura (FT2)	149
54	00	Configuración del modo de funcionamiento de la fotocélula en la fase de cierre (FT2)	150
55	01	Modo de funcionamiento de la fotocélula (FT2) con cancela cerrada	150
56	00	Habilitación del comando de cierre a los 6s de la actuación de la fotocélula (FT1-FT2)	150
57	00	Selección del tipo de contacto (N.C. o bien 8k2 Ohm) en las entradas FT1/FT2/ST	150
58	00	Selección del tipo de prueba de las fotocélulas en la entrada FT1	150
59	00	Selección del tipo de prueba de las fotocélulas en la entrada FT2	150
64	00	Gestión de la reversibilidad del motor (sólo SMARTY REVERSIBLE)	150
65	05	Regulación del espacio de parada del motor	151
70	02	Selección del número de motores instalados	151
71	00	Habilitación del codificador absoluto (solo automatismos Serie SMARTY)	151
73	03	Configuración del borde sensible COS1	151
74	00	Configuración del borde sensible COS2	151
76	00	Configuración 1º canal de radio (PR1)	151
77	01	Configuración 2º canal de radio (PR2)	151
78	00	Configuración de la intermitencia del testigo	151
79	60	Selección del modo de funcionamiento de la luz de cortesía	152
80	00	Configuración del contacto de reloj	152
81	00	Habilitación de apertura y cierre garantizados.	152
82	03	Regulación del tiempo de activación del cierre y apertura garantizados	152
85	02	Gestión de las prestaciones en el funcionamiento con pilas	152
86	00	Habilitación de la activación del mantenimiento periódico	153
87	00	Regulación del contador de horas de la alarma de mantenimiento	153
90	00	Restablecimiento de valores estándar de fábrica	153
n0	01	Versión de HW	153
n1	23	Año de fabricación	153
n2	45	Semana de fabricación	153
n3	67	Número de serie	153
n4	89		153
n5	01		153
n6	23	Versión de FW	153
o0	01	Visualización del contador de maniobras	154
o1	23		154
h0	01	Visualización del contador de horas de maniobra	154
h1	23		154
d0	01	Visualización del contador de días de encendido de la centralita	154
d1	23		154
P1	00	Contraseña	154
P2	00		154
P3	00		154
P4	00		154
CP	00	Cambio de contraseña	154

11 Menú de parámetros

PARÁMETRO VALOR DEL PARÁMETRO

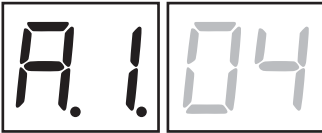

PARÁMETRO	VALOR DEL PARÁMETRO
A104	Selección del modelo de automatismo ¡ATENCIÓN! Una configuración incorrecta puede provocar anomalías en el funcionamiento del automatismo. NOTA: en caso de restablecer los parámetros estándar de fábrica, el valor del parámetro habrá de seleccionarse a mano.
01	BE20/200/HS - Pistón IRREVERSIBLE HIGH SPEED.
02	Serie BR20 - Pistón IRREVERSIBLE.
03	Serie BH23 - Motorreductor con brazo articulado IRREVERSIBLE.
04	Serie BR21 - Motorreductor enterrado IRREVERSIBLE.
05	SMARTY 5 o SMARTY 7 - Pistón IRREVERSIBLE
06	SMARTY 7R - Pistón REVERSIBLE. ¡ATENCIÓN!: configure 64 0 1 y 7 1 0 1.
07	SMARTY 5R5 - Pistón REVERSIBLE. ¡ATENCIÓN!: configure 64 0 1 e 7 1 0 1.
08	SMARTY 4HS - Pistón IRREVERSIBLE HIGH SPEED.
09	BH23/252/HS - Motorreductor con brazo articulado IRREVERSIBLE HIGH SPEED.
10	BR21/351/HS - Motorreductor enterrado IRREVERSIBLE HIGH SPEED.
11	BE20/400 - Pistón IRREVERSIBLE
A200	Cierre automático después del tiempo de pausa (desde cancela completamente abierta)
00	Desactivada.
01-15	De 1 a 15 intentos de cierre después de la intervención de la fotocélula. Al vencer el número de intentos seleccionado, la cancela permanecerá abierta.
99	La cancela intenta cerrarse incesantemente.
A300	Cierre automático tras una interrupción de alimentación eléctrica (black-out)
00	Desactivada. Cuando vuelve la alimentación eléctrica, la cancela NO se cierra.
01	Habilitada. Si la cancela NO está completamente abierta, al volver la alimentación eléctrica, se cierra después de un parpadeo preliminar de 5 s (independientemente del valor seleccionado del parámetro A5). El cierre se produce en modo “recuperación de la posición” (véase capítulo 17-18).
A400	Selección del funcionamiento de mando paso a paso (PP)
00	Abre-stop-cierra-stop-abre-stop-cierra...
01	Función de comunidad: Después del tiempo configurado de cierre automático, la cancela se cierra. El tiempo de cierre automático se renueva si llega un nuevo comando paso a paso. Durante la apertura se ignorará el comando paso a paso. Así la cancela se abrirá completamente, evitando el cierre indeseado de la misma. Si el cierre automático (A2 00) está desactivado, la función de comunidad activa automáticamente un intento de cierre A2 0 1.
02	Función de copropiedad: después del tiempo configurado de cierre automático, la cancela se abre y se cierra. El tiempo de cierre automático NO se renueva si llega un nuevo comando paso a paso. Durante la apertura se ignorará el comando paso a paso. Así la cancela se abrirá completamente, evitando el cierre indeseado de la misma. Si el cierre automático (A2 00) está desactivado, la función de comunidad activa automáticamente un intento de cierre A2 0 1.
03	Abre-cierra-abre-cierra.
04	Abre-cierra-stop-cierra.

A5 00	Preintermitencia
00	Deshabilitado. El intermitente se activa durante la maniobra de apertura y cierre.
01-10	Da 1 a 10 s de preintermitencia antes de cada maniobra.
99	5 s de preintermitencia antes de la maniobra de cierre.

A6 00	Función de comunidad en el mando de apertura parcial (PED)
00	Deshabilitado. La cancela se abre parcialmente en modo paso a paso: abre-stop-cierra-stop-abre...
01	Habilitado. Durante la apertura se ignorará el comando de apertura parcial.

A7 00	Habilitación de la función con hombre presente.
00	Deshabilitada.
01	Habilitada. La cancela funciona manteniendo presionados los mandos abre (AP) o cierra (CH). Al soltar el mando la cancela se para.

A8 00	Testigo de cancela abierta / función de test fotocélulas y "battery saving"
00	El testigo se apaga con la cancela cerrada. Se enciende fijo durante las maniobras y cuando la cancela está abierta.
01	El testigo parpadea lentamente durante la maniobra de apertura. Se enciende fijo cuando la cancela está completamente abierta. Parpadea rápido durante la maniobra de cierre. Si la cancela está parada en una posición intermedia, el testigo se apaga dos veces cada 15 s.
02	Seleccione 02 si la salida SC se utiliza como test de fotocélulas. Véase fig. 5. NOTA: el tipo de la prueba de las fotocélulas se puede seleccionar con los parámetros 58 y 59.
03	Seleccione 03 si la salida SC se utiliza como "economizador de batería". Véase fig. 6. Cuando la cancela está completamente abierta o completamente cerrada, la centralita desactiva los accesorios conectados al borne SC para reducir el consumo de batería.
04	Seleccione 03 si la salida SC se utiliza como "economizador de batería" y test de las fotocélulas. Véase fig. 6. NOTA: el tipo de la prueba de las fotocélulas se puede seleccionar con los parámetros 58 y 59.

Los parámetros se ven SOLO si:

PARÁMETRO	A1 01 BE20/200/HS	A1 05 SMARTY5 07	A1 06 SMARTY7R	A1 07 SMARTY5R5	A1 08 SMARTY4/HS	A1 09 BH23/252/HS	A1 10 BR21/351/HS	A1 11 BE20/400
SMARTY/EMA		71 01 = HABILITADO						

A9 04	Regulación de la deceleración MOTOR 1 durante la maniobra de APERTURA
10 04	Regulación de la deceleración MOTOR 2 durante la maniobra de APERTURA
01-05(*)	01= la cancela decelera cerca del tope mecánico o del final de carrera ... 05= la cancela decelera con mucha antelación respecto al tope mecánico o al final de carrera. (*) 10 para los sistemas de automatización de la serie SMARTY)

Si los parámetros A9 y 10 se ven, entonces:

11 04	Regulación de la deceleración MOTOR 1 durante la maniobra de CIERRE
12 04	Regulación de la deceleración MOTOR 2 durante la maniobra de CIERRE
01-05(*)	01= la cancela decelera cerca del tope mecánico o del final de carrera ... 05= la cancela decelera con mucha antelación respecto al tope mecánico o al final de carrera. (*) 10 para los sistemas de automatización de la serie SMARTY)

11 04	Regulación de la deceleración MOTOR 1 durante la maniobra de apertura y cierre
12 04	Regulación de la deceleración MOTOR 2 durante la maniobra de apertura y cierre
01-05	01= la cancela decelera cerca del tope mecánico o del final de carrera ... 05= la cancela decelera con mucha antelación respecto al tope mecánico o al final de carrera.

13 10	Regulación del control de la posición de la HOJA 1 a la posición de apertura/cierre completo El valor seleccionado ha de garantizar la apertura y cierre correctos de la HOJA 1 cuando llega hasta el tope mecánico durante la apertura y el cierre. El control de la posición de la HOJA 1 depende de las vueltas del motor en función de la relación de reducción del motor. ¡Atención! Los valores demasiado bajos dan lugar a la inversión del movimiento respecto al tope de apertura. NOTA: en los automatismos BR21, cuando la hoja llega a la posición de cierre completo, regule el tope mecánico interno para que la palanca del motorreductor pueda moverse unos milímetros.
14 10	Regulación del control de la posición de la HOJA 2 a la posición de apertura/cierre completo El valor seleccionado ha de garantizar la apertura y cierre correctos de la HOJA 2 cuando llega hasta el tope mecánico durante la apertura y el cierre. El control de la posición de la HOJA 2 depende de las vueltas del motor en función de la relación de reducción del motor. ¡Atención! Los valores demasiado bajos dan lugar a la inversión del movimiento respecto al tope de cierre. NOTA: en los automatismos BR21, cuando la hoja llega a la posición de cierre completo, regule el tope mecánico interno para que la palanca del motorreductor pueda moverse unos milímetros.
0 1-20	número vueltas del motor (0 1 = mínimo / 20 = máximo).
15 99	Regulación de apertura parcial (%) NOTA: en las instalaciones con dos hojas batientes llega configurada de fábrica la apertura total de la HOJA 1. En los automatismos de una hoja batiente el parámetro está configurado al 50% de la apertura total.
15-99	del 15% al 99% del recorrido total.
19 00	Regulación del avance de parada de la HOJA 1 durante la apertura
20 00	Regulación del avance de parada de la HOJA 2 durante la apertura
00	La hoja se para contra el tope durante la apertura.
0 1-25	de 1 a 25 vueltas del motor de avance de la parada de la hoja antes de la apertura completa.
21 30	Regulación del tiempo de cierre automático El recuento comienza con la cancela abierta y dura el tiempo seleccionado. Una vez transcurrido el tiempo, la cancela se cierra automáticamente. Cuando intervienen las fotocélulas el tiempo cuenta a partir de cero. ¡ATENCIÓN! la activación persistente del mando de apertura no permite el cierre automático; el recuento del tiempo de cierre automático vuelve a comenzar al soltar el mando de apertura.
00-90	de 00 a 90 s de descanso.
92-99	de 2 a 9 m de descanso.
22 00	Habilitación gestión apertura con exclusión del cierre automático. Si está habilitada, la exclusión del cierre automático vale solo para el mando seleccionado por el parámetro. Ejemplo: si se configura 220 1, después de un mando AP el cierre automático está excluido, mientras que después de los mandos PP y PED el cierre automático se activa. NOTA: Un mando de apertura activa una maniobra en secuencia abre-stop-cierra o cierra-stop-abre.
00	Deshabilitado.
0 1	Un mando AP (apertura) activa la maniobra de apertura. Con la cancela completamente abierta, el cierre automático está excluido. Un sucesivo mando activa la maniobra de cierre.
02	Un mando PP (paso-paso) activa la maniobra de apertura. Con la cancela completamente abierta, el cierre automático está excluido. Un sucesivo mando PP (paso-paso) activa la maniobra de cierre.
03	Un mando PED (apertura parcial) activa la maniobra de apertura parcial. El cierre automático está excluido. Un sucesivo mando PED (apertura parcial) activa la maniobra de cierre.
25 03	Regulación del tiempo de retraso (desfase) de apertura del MOTOR 2 Durante la apertura el MOTOR 2 sale con un retraso ajustable respecto al MOTOR 1.
00- 10	de 0 a 10 s.
26 05	Regulación del tiempo de retraso (desfase) de apertura del MOTOR 1 Durante el cierre el MOTOR 1 sale con un retraso ajustable respecto al MOTOR 2.
00-30	de 0 a 30 s.
27 03	Regulación del tiempo de inversión después de la intervención del borde sensible o de la detección de obstáculos (antiplastamiento). Regula el plazo de maniobra de inversión después de que interviene el borde sensible o el sistema de detección de obstáculos.
00-60	de 0 a 60 s.

28 00	Selección del modo de la cerradura eléctrica
00	Electrocerradura de tipo normalmente NO alimentado (se alimenta por 3 s solo al principio de la apertura). NOTA: La cerradura eléctrica está habilitada por el parámetro 29.
01	Electrobloqueo de tipo “ventosa” (normalmente alimentado cuando la cancela está completamente cerrada). No alimentado con la puerta en movimiento.
02	Electrobloqueo de tipo “ventosa” (normalmente alimentado cuando la cancela está completamente abierta o completamente cerrada). No alimentado con la puerta en movimiento.

29 00	Activación del electrocerradura
00	Deshabilitado.
01	Habilitada. Cuando la HOJA 1 llega cerca del tope de cierre, la central suministra una fuerza suplementaria al MOTOR 1 para permitir que se enganche la electrocerradura.
02	Habilitada. Cuando la HOJA 1 llega cerca del tope de cierre, la central suministra la fuerza máxima al MOTOR 1 para permitir que se enganche la electrocerradura. El sistema de detección del obstáculo queda deshabilitado.

30 07	Regulación del par motor Aumentando o reduciendo los valores del parámetro, se aumenta o se reduce el par del motor, ajustando así la sensibilidad de actuación respecto a los obstáculos. Se recomienda utilizar valores inferiores a 03 SOLO para instalaciones especialmente ligeras y que no se estén sometidas a condiciones atmosféricas desfavorables (viento fuerte o bajas temperaturas). En caso de hojas con una longitud diferente se podrá ajustar la pareja por separado, configurando el parámetro 33 de 01 a 09.
01-09	01 = -35%; 02 = -25%; 03 = -16%; 04 = -8% (reducción del par motor = más sensibilidad). 05 = 0%. 06 = +8%; 07 = +16%; 08 = +25%; 09 = +35% (aumento del par motor = menos sensibilidad).

31 15	Regulación de la sensibilidad de la fuerza de impacto contra los obstáculos MOTOR 1 Si el tiempo de reacción a la fuerza de impacto contra los obstáculos es demasiado largo, reduzca el valor del parámetro. Si la fuerza de impacto contra los obstáculos es demasiado alta, reduzca los valores del parámetro 30. NOTA: cada vez que cambia el parámetro, habrá que repetir el procedimiento de aprendizaje.
01-10	Par motor bajo: 01 = fuerza de impacto contra los obstáculos mínima ... 10 = fuerza de impacto contra los obstáculos máxima. NOTA: utilice estas configuraciones solo si los valores de par motor medio no son adecuados para la instalación.
11-19	Par motor medio. Configuración recomendable para la regulación de las fuerzas operativas. 11 = fuerza de impacto contra los obstáculos mínima ... 19 = fuerza de impacto contra los obstáculos máxima.
20	Par motor máximo. Es obligatorio utilizar el borde sensible.

32 15	Regulación de la sensibilidad de la fuerza de impacto contra los obstáculos MOTOR 2 Si el tiempo de reacción a la fuerza de impacto contra los obstáculos es demasiado largo, reduzca el valor del parámetro. Si la fuerza de impacto contra los obstáculos es demasiado alta, reduzca los valores del parámetro 30 (o 33 si está habilitado: 33 diferente de 10) NOTA: cada vez que cambia el parámetro, habrá que repetir el procedimiento de aprendizaje.
01-10	Par motor bajo: 01 = fuerza de impacto contra los obstáculos mínima ... 10 = fuerza de impacto contra los obstáculos máxima. NOTA: utilice estas configuraciones solo si los valores de par motor medio no son adecuados para la instalación.
11-19	Par motor medio. Configuración recomendable para la regulación de las fuerzas operativas. 11 = fuerza de impacto contra los obstáculos mínima ... 19 = fuerza de impacto contra los obstáculos máxima.
20	Par motor máximo. Es obligatorio utilizar el borde sensible.

33 10	Regulación del par motor MOTOR 2 Aumentando o reduciendo los valores del parámetro, se aumenta o se reduce el par del motor, ajustando así la sensibilidad de actuación respecto a los obstáculos. Se recomienda utilizar valores inferiores a 03 para instalaciones especialmente ligeras y que no se estén sometidas a condiciones atmosféricas desfavorables (viento fuerte o bajas temperaturas).
01-09	01 = -35%; 02 = -25%; 03 = -16%; 04 = -8% (reducción del par motor = más sensibilidad). 05 = 0%. 06 = +8%; 07 = +16%; 08 = +25%; 09 = +35% (aumento del par motor = menos sensibilidad).
10	El par está regulado por el parámetro 30.

34 08	Regulación de la aceleración al empezar en apertura y cierre del MOTOR 1
--------------	---

35 08	Regulación de la aceleración al empezar en apertura y cierre del MOTOR 2
01-10	01 = la cancela acelera rápidamente al empezar a cerrarse... 10 = la cancela acelera lenta y gradualmente al empezar a cerrarse.

38 00	Habilitación del golpe de desbloqueo de la electrocerradura (martilleo)
00	Deshabilitado
01	Habilitado. La central activa (máx 4 s) un empuje durante el cierre para que la electrocerradura pueda engancharse.

40 04	Regulación de la velocidad en abertura (%)
41 04	Regulación de la velocidad en cierre (%)
01-05	01= 60% velocidad mínima ... 05= 100% velocidad máxima.

Los parámetros se ven SOLO si:					
PARÁMETRO		R1 05 SMARTY5 o7	R1 06 SMARTY7R	R1 07 SMARTY5RS	R1 08 SMARTY4/HS
SMARTY/EMA		71 01 = HABILITADO			

43 00	Regulación del espacio de acercamiento durante la apertura MOTOR1/MOTOR2
44 00	Regulación del espacio de acercamiento durante el cierre MOTOR 1 / MOTOR2
00-80	de min. 0 a max. 80 de vuelta que el motor efectúa a la velocidad mínima configurada automáticamente de la centralita de mando. La velocidad no es ajustable.

49 01	Configuración del número de intentos de cierre automático después de la acción del borde sensible o de la detección de obstáculos (antiaplastamiento)
00	Ningún intento de cierre automático.
01-03	Da 1 a 3 intentos de cierre automático. Es aconsejable seleccionar un valor inferior o igual al parámetro R2. La cancela se cierra automáticamente solo si está completamente abierta.

50 00	Configuración del modo de funcionamiento de la fotocélula de apertura (FT1)
00	DESHABILITADA. La fotocélula no está activa o la fotocélula no está instalada.
01	STOP. La cancela se para y permanece parada hasta que recibe el comando siguiente.
02	INVERSIÓN INMEDIATA. Si se activa la fotocélula durante la maniobra de apertura, la cancela invierte inmediatamente su movimiento.
03	STOP TEMPORAL. La cancela se para mientras la luz de la fotocélula queda interrumpida. Cuando la luz de la fotocélula queda libre la cancela reanuda la apertura.
04	INVERSIÓN RETRASADA. Con la luz de la fotocélula interrumpida la cancela se para. Cuando la luz de la fotocélula queda libre la cancela se cierra.

51 02	Configuración del modo de funcionamiento de la fotocélula en la fase de cierre (FT1)
00	DESHABILITADA. La fotocélula no está activa o la fotocélula no está instalada.
01	STOP. La cancela se para y permanece parada hasta que recibe el comando siguiente.
02	INVERSIÓN INMEDIATA. Si se activa la fotocélula durante la maniobra de apertura, la cancela invierte inmediatamente su movimiento.
03	STOP TEMPORAL. La cancela se para mientras la luz de la fotocélula queda interrumpida. Cuando la luz de la fotocélula queda libre la cancela sigue cerrándose.
04	INVERSIÓN RETRASADA. Con la luz de la fotocélula interrumpida la cancela se para. Cuando la luz de la fotocélula queda libre la cancela se abre.

52 01	Modo de funcionamiento de la fotocélula (FT1) con cancela cerrada NOTA: El parámetro no se ve si se configura R802 o R803 o R804.
00	La cancela no puede abrirse si la luz de la fotocélula queda interrumpida.
01	La cancela se abre al recibir un comando de apertura aunque la luz de la fotocélula quede interrumpida.
02	La luz de la fotocélula interrumpida envía un comando de apertura de la cancela.

53 00	Configuración del modo de funcionamiento de la fotocélula de apertura (FT2)
00	DESHABILITADA. La fotocélula no está activa o la fotocélula no está instalada.
01	STOP. La cancela se para y permanece parada hasta que recibe el comando siguiente.
02	INVERSIÓN INMEDIATA. Si se activa la fotocélula durante la maniobra de apertura, la cancela invierte inmediatamente su movimiento.
03	STOP TEMPORAL. La cancela se para mientras la luz de la fotocélula queda interrumpida. Cuando la luz de la fotocélula queda libre la cancela reanuda la apertura.
04	INVERSIÓN RETRASADA. Con la luz de la fotocélula interrumpida la cancela se para. Cuando la luz de la fotocélula queda libre la cancela se cierra.

54 00	Configuración del modo de funcionamiento de la fotocélula en la fase de cierre (FT2)
00	DESHABILITADA. La fotocélula no está activa o la fotocélula no está instalada.
01	STOP. La cancela se para y permanece parada hasta que recibe el comando siguiente.
02	INVERSIÓN INMEDIATA. Si se activa la fotocélula durante la maniobra de apertura, la cancela invierte inmediatamente su movimiento.
03	STOP TEMPORAL. La cancela se para mientras la luz de la fotocélula queda interrumpida. Cuando la luz de la fotocélula queda libre la cancela sigue cerrándose.
04	INVERSIÓN RETRASADA. Con la luz de la fotocélula interrumpida la cancela se para. Cuando la luz de la fotocélula queda libre la cancela se abre.

55 01	Modo de funcionamiento de la fotocélula (FT2) con cancela cerrada NOTA: El parámetro no se ve si se configura <i>AB02</i> o <i>AB03</i> o <i>AB04</i> .
00	La cancela no puede abrirse si la luz de la fotocélula queda interrumpida.
01	La cancela se abre al recibir un comando de apertura aunque la luz de la fotocélula quede interrumpida.
02	La luz de la fotocélula interrumpida envía un comando de apertura de la cancela.

56 00	Habilitación del comando de cierre a los 6 s de la actuación de la fotocélula (FT1-FT2) NOTA: El parámetro no podrá verse si se selecciona <i>AB03</i> o <i>AB04</i> NOTA: si se atraviesan las fotocélulas durante la apertura, el conteo de los 6 s. comienza cuando las hojas están completamente abiertas.
00	Deshabilitada.
01	Habilitada. Al pasar por delante de las fotocélulas FT1, al cabo de 6 segundos, se activa un comando de cierre.
02	Habilitada. Al pasar por delante de las fotocélulas FT2, al cabo de 6 segundos, se activa un comando de cierre.

57 00	Selección del tipo de contacto (N.C. o bien 8k2 Ohm) en las entradas FT1/FT2/ST Según los requisitos de las normas de seguridad EN12453-EN12445, se pueden conectar a las entradas FT1/FT2/ST dispositivos que utilizan un contacto de 8.2kOhm, en lugar de contacto N.C..Por tanto, configure la central de forma oportuna.		
	FT1	FT2	ST
00	Contactos N.C. Configuración estándar.		
01	8k2	N.C.	N.C.
02	N.C.	8k2	N.C.
03	8k2	8k2	N.C.
10	N.C.	N.C.	8k2
11	8k2	N.C.	8k2
12	N.C.	8k2	8k2
13	8k2	8k2	8k2

58 00	Selección del tipo de prueba de las fotocélulas en la entrada FT1 Puede verse el parámetro si se selecciona <i>AB02</i> o <i>AB04</i> . Si la prueba de las fotocélulas está activada, la centralita comprueba el funcionamiento correcto de las fotocélulas conectadas a la entrada FT1. La prueba tiene una duración máxima de 3 s OFF / 3 s ON.
--------------	--

59 00	Selección del tipo de prueba de las fotocélulas en la entrada FT2 Puede verse el parámetro si se selecciona <i>AB02</i> o <i>AB04</i> . Si la prueba de las fotocélulas está activada, la centralita comprueba el funcionamiento correcto de las fotocélulas conectadas a la entrada FT2. La prueba tiene una duración máxima de 3 s OFF / 3 s ON.
00	Prueba de las fotocélulas deshabilitada.
01	Prueba de las fotocélulas habilitada SOLO durante la apertura.
02	Prueba de las fotocélulas habilitada SOLO durante el cierre.
03	Prueba de las fotocélulas habilitada durante la apertura y el cierre.

64 00	Gestión y modo de la reversibilidad del automatismo SMARTY 5R5- SMARTY 7R El parámetro SOLO se ve si <i>R1 06</i> o <i>R1 07</i> . NOTA: Aunque sea REVERSIBLE el motor va dotado de sistema de desbloqueo. 
00	Lo SMARTY 5R5/7R SIEMPRE es REVERSIBLE. La puerta puede moverse manualmente sin desbloquear el motor, tanto al abrirse como al cerrarse con y sin alimentación eléctrica, con el motor parado. ¡ATENCIÓN! : con la centralita alimentada, tenga en cuenta la presencia de una posible electrocerradura.
01	Lo SMARTY 5R5/7R es REVERSIBLE SOLO cuando no está conectada la alimentación. Cuando la centralita está alimentada, el SMARTY 5R5/7R es IRREVERSIBLE durante la apertura y el cierre, hasta que se contrarreste la fuerza opuesta del motor. De no haber alimentación, se puede mover la hoja a mano sin desbloquear el motor durante la apertura y el cierre. ¡ATENCIÓN! : si la centralita está SIN alimentar, y en aplicaciones de condominio, el uso de la electrocerradura es OBLIGATORIO. ¡ATENCIÓN! Desconecte la alimentación eléctrica y la batería (si la lleva) antes de quitar de la central el terminal de bornes del motor o uno de los cables del motor.

65 05	Regulación del espacio de parada del motor
01-05	01= frenado rápido/menor espacio de parada... 05= frenado suave/mayor espacio de parada.
70 02	Selección del número de motores instalados NOTA: si se utilizan los motores SMARTY REVERSIBLE, la modificación del parámetro exige repetir el procedimiento de aprendizaje (capítulo 9).
01	1 motor.
02	2 motores. ¡ATENCIÓN! : Utilice el mismo tipo de motores para las dos hojas.
71 00	Habilitación del codificador absoluto (solo automatismos Serie SMARTY) ¡ATENCIÓN! para aplicaciones con SMARTY REVERSIBLE es obligatorio seleccionar 71 01 y SMARTY/EMA instalado NOTA: Cada vez que cambia el parámetro, en la pantalla aparece el mensaje solicitando los datos de posición de la R. Pulse la tecla PROG hasta que en la pantalla aparezca RPP- y repita el procedimiento de aprendizaje (véase capítulo 9.2).
00	Deshabilitado.
01	Habilitado. Ejecute o repita el procedimiento de aprendizaje para adquirir los datos sobre la instalación. NOTA: consulte el capítulo 12 para más información sobre el codificador absoluto.
73 03	Configuración del borde sensible COS1
00	Borde sensible NO INSTALADO.
01	Contacto N.C. (Normalmente Cerrado). La cancela invierte el movimiento solo en la fase de abertura.
02	Contacto con resistencia de 8k2. La cancela invierte el movimiento solo en la fase de abertura.
03	Contacto N.C. (Normalmente Cerrado). La cancela invierte el movimiento siempre.
04	Contacto con resistencia de 8k2. La cancela invierte el movimiento siempre.
74 00	Configuración del borde sensible COS2
00	Borde sensible NO INSTALADO.
01	Contacto N.C. (Normalmente Cerrado). La cancela invierte el movimiento solo en la fase de cierre.
02	Contacto con resistencia de 8k2. La cancela invierte el movimiento solo en la fase de cierre.
03	Contacto N.C. (Normalmente Cerrado). La cancela invierte el movimiento siempre.
04	Contacto con resistencia de 8k2. La cancela invierte el movimiento siempre.
76 00	Configuración 1º canal de radio (PR1)
77 01	Configuración 2º canal de radio (PR2)
00	PASO A PASO.
01	APERTURA PARCIAL.
02	APERTURA.
03	CIERRE.
04	STOP.
05	Luz de cortesía. La salida COR se gobierna con el mando por radiocontrol. La luz permanece encendida mientras el mando por radiocontrol está activo. Se ignorará el parámetro 79.
06	Luz de cortesía ON-OFF. La salida COR se gobierna con el mando por radiocontrol. El mando por radiocontrol enciende y apaga la luz de cortesía. Se ignorará el parámetro 79.
07	PASO A PASO con confirmación de indicación de seguridad. ⁽¹⁾
08	APERTURA PARCIAL con confirmación de indicación de seguridad. ⁽¹⁾
09	APERTURA con confirmación de indicación de seguridad. ⁽¹⁾
10	CIERRE con confirmación de indicación de seguridad. ⁽¹⁾
⁽¹⁾ Para evitar que al presionar involuntariamente una tecla del radiocontrol, se active la cancela por error, se solicita una confirmación de seguridad para activar el comando. Ejemplo: parámetros 76 07 y 77 01 seleccionados:	
• Pulsando la tecla CHA del mando por telecontrol se selecciona la función paso a paso, que deberá confirmarse a los 2 s de pulsar la tecla CHB del mando por telecontrol. Pulsando la tecla CHB se activa la apertura parcial.	
78 00	Configuración de la intermitencia del testigo
00	El testigo se ocupa de regular electrónicamente la intermitencia.
01	Intermitencia lenta.
02	Intermitencia lenta durante la fase de apertura y rápida durante la de cierre.

79 60	Selección del modo de funcionamiento de la luz de cortesía
00	Deshabilitada.
01	IMPULSIVA. La luz de cortesía se enciende al comienzo de cada maniobra.
02	ACTIVA. La luz está activa durante toda la maniobra.
03-90	de 3 a 90 s. La luz permanece activa después de que termina la maniobra y durante el tiempo seleccionado.
92-99	de 2 a 9 minutos. La luz permanece activa después de que termina la maniobra y durante el tiempo seleccionado.

80 00	Configuración del contacto de reloj (ORO). Cuando se activa la función de reloj, la cancela se abre y permanece abierta. Cuando termina el tiempo programado desde el dispositivo exterior (reloj), la cancela se cierra.
00	Cuando se activa la función de reloj, la cancela se abre y permanece abierta. Se ignorarán todos los comandos.
01	Cuando se activa la función reloj, la cancela se abre y permanece abierta. Se ignorarán todos los comandos. Cuando la cancela vuelve a estar completamente abierta se reactiva la función de reloj.

81 00	Habilitación de apertura y cierre garantizados. La habilitación de este parámetro garantiza que la cancela no permanezca abierta a causa de comandos incorrectos o involuntarios. La función NO se habilita si: <ul style="list-style-type: none"> • la cancela recibe un comando de STOP; • interviene el borde sensible detectando un obstáculo en la misma dirección en la que está habilitada la función. En cambio, si el borde sensible detecta un obstáculo durante el movimiento opuesto al garantizado, la función se mantiene activa. • han terminado los intentos de cierre configurados con el parámetro B2. • se ha perdido el control de la posición (recuperar la posición, véase capítulo 17-18).
00	Deshabilitado. El parámetro B2 no aparece.
01	Cierre garantizados habilitado. Al cabo de un plazo seleccionado por el parámetro B2 , la centralita activa una preintermitencia de 5 s, independientemente del parámetro R5 y luego cierra la cancela.
02	Cierre / Apertura garantizados habilitado. Si la cancela se para a raíz de un comando paso a paso, al cabo de un plazo seleccionado por el parámetro B2 , la centralita activa una preintermitencia de 5 s (independientemente del parámetro R5) y luego cierra la cancela. Si durante la maniobra de cierre, la cancela se para a raíz de la actuación de la detección de obstáculos, al cabo de un plazo seleccionado por el parámetro B2 , se cierra la cancela. Si durante la maniobra de cierre, la cancela se para a raíz de la actuación de la detección de obstáculos, al cabo de un plazo seleccionado por el parámetro B2 , se abre la cancela.

82 03	Regulación del tiempo de activación del cierre y apertura garantizados NOTA: El parámetro no puede verse si el parámetro B1 = 00.
02-90	De 2 a 90 s de descanso
92-99	De 2 a 9 m de descanso

85 02	Gestión de las prestaciones en el funcionamiento con pilas Para evitar que una configuración de aceleración y velocidad demasiado altas puedan causar problemas en el funcionamiento con pilas, cuando la centralita detecta la ausencia de alimentación eléctrica reduce de forma automática las prestaciones.
00	Ninguna gestión. Los valores de aceleración (parámetros 34/35), desaceleración (parámetros 11/12) y velocidad (parámetros 40/41) siguen siendo los seleccionados.
01	Gestión BÁSICA. Aceleración 34/35 lenta= 08. Desaceleración 11/12 suave= 04. Velocidad 40/41 al 70% 02.
02	Gestión AVANZADA. Aceleración 34/35 lenta= 08. Desaceleración 11/12 suave= 04. Velocidad 40/41 al 60% 02.

86 00	Habilitación de la activación del mantenimiento periódico NOTA: Parámetro visible si se memoriza una contraseña que no sea la de fábrica (Parámetro P 1:P4). NOTA: en caso de restablecer los parámetros estándar de fábrica, el valor del parámetro habrá de seleccionarse a mano. Cuando se excede el límite de horas de maniobra configurado por 86 y 87, se activa la señal visual de mantenimiento (por ejemplo: cada 1500 horas de maniobra). ¡ATENCIÓN! : por maniobra se entiende cada vez que se activa el motor en la apertura. En la pantalla aparece AS5t y el intermitente, con los motores parados , se activará periódicamente (1 s encendido 4 s apagado) hasta que se efectúe el mantenimiento de la instalación y se restaure la alarma. Para poner a cero la alarma, desbloquear la protección ingresando la contraseña (CP 00) y pulse TEST durante 5 segundos. En la pantalla aparece AS5t seguido por UPdE parpadea durante 4 segundos: para anular la alarma mantenga presionada la tecla TEST hasta que aparezca donE . Si se suelta la tecla TEST en la pantalla aparece AbtE y no se anulará la alarma. La centralita guarda el número de horas H0-H 1 y se renueva el recuento. NOTA: Después de superar 9990 horas de maniobra, la alarma de mantenimiento queda deshabilitada definitivamente.
00	Deshabilitado. NOTA: Después de superar las 9990 horas de maniobra, la alarma de mantenimiento queda deshabilitada definitivamente.
01	Mantenimiento habilitado para periodo de duración = Valor del parámetro 87 x10 horas
02	Mantenimiento habilitado para periodo de duración = Valor del parámetro 87 x100 horas.

87 00	Regulación del contador de horas de la alarma de mantenimiento NOTA: Parámetro visible si 86 01 o 86 02. NOTA: en caso de restablecer los parámetros estándar de fábrica, el valor del parámetro habrá de seleccionarse a mano.
00	Deshabilitada.
01-99	de 10 a 990 horas si 86 01 . de 100 a 9900 horas si 86 02 . Límite máximo: 9990 horas (superando este valor la alarma de mantenimiento queda deshabilitada definitivamente).

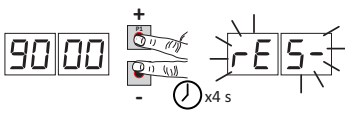
90 00	Restablecimiento de valores estándar de fábrica NOTA : Puede efectuarse este procedimiento solo si NO se ha configurado una contraseña de protección de los datos.
 <p>¡Atención! El restablecimiento de los valores borra cualquier selección anterior: compruebe que todos parámetros sean adecuados a la instalación. Se podrán restablecer los valores estándar de fábrica también pulsando las teclas + (más) y - (menos), como se indica a continuación:</p> <ul style="list-style-type: none"> • Quite la alimentación. • Pulse las teclas + (más) y - (menos) y manteniéndolas pulsadas dé alimentación. • Al cabo de 4 s la pantalla parpadea rE5-. • Quedarán restablecidos los valores estándar de fábrica. 	

Número identificativo	
El número identificativo está compuesto por los valores de los parámetros de n0 a n6.	
NOTA: los valores indicados en la tabla son meramente orientativos.	
n0 01	Versión de HW.
n1 23	Año de fabricación.
n2 45	Semana de fabricación.
n3 67	Ejemplo: 01 23 45 67 89 01 23
n4 89	
n5 01	
n6 23	
Número de serie.	
n6 23	Versión de FW.

	<h3>Visualización del contador de maniobras</h3> <p>El número está compuesto por los valores de los parámetros de $o0$ a $o1$ multiplicado por 100. NOTA: los valores indicados en la tabla son meramente orientativos. ¡ATENCIÓN!: por maniobra se entiende cada vez que se activa el motor (apertura o cierre total / apertura parcial / paso a paso, etc.).</p>
$o001$	Maniobras efectuadas. Ejemplo: $o123 \times 100 = 12.300$ maniobras
$o123$	
	<h3>Visualización del contador de horas de maniobra</h3> <p>El número está compuesto por los valores de los parámetros de $h0$ a $h1$. NOTA: los valores indicados en la tabla son meramente orientativos. Cuando se excede el límite de horas de maniobra configurado por $B5$ y $B7$, se activa la señal visual de mantenimiento (por ejemplo: cada 1500 horas de maniobra). ¡ATENCIÓN!: por maniobra se entiende cada vez que se activa el motor en la apertura. En la pantalla aparece $R55E$ y el intermitente se activará periódicamente (1 s encendido 4 s apagado) hasta que se efectúe el mantenimiento de la instalación y se restaure la alarma. Para poner a cero la alarma, desbloquear la protección ingresando la contraseña ($CP=00$) y pulse TEST durante 5 segundos. En la pantalla aparece $R55E$ seguido por $UPdt$ parpadea durante 4 segundos: para anular la alarma mantenga presionada la tecla TEST hasta que aparezca $donE$. Si se suelta la tecla TEST en la pantalla aparece $RbrE$ y no se anulará la alarma. La centralita guarda el número de horas $H0-H1$ y se renueva el recuento. Superando el valor $H0=99$ $H1=90$ (9990 horas de maniobra) ya no podrá activarse la alarma de mantenimiento.</p>
$h001$	Horas de maniobra. Ejemplo: $o123 = 123$
$h123$	
	<h3>Visualización del contador de días de encendido de la centralita</h3> <p>El número está compuesto por los valores de los parámetros de $d0$ a $d1$. NOTA: los valores indicados en la tabla son meramente orientativos.</p>
$d001$	Días de encendido. Ejemplo: $o123 = 123$ días
$d123$	
	<h3>Contraseña</h3> <p>La configuración de la contraseña impide el acceso a las regulaciones a personal no autorizado. Con la contraseña activa ($CP=01$) se pueden visualizar los parámetros, pero NO se podrán modificar sus valores. La contraseña es unívoca, es decir una sola contraseña puede gobernar la el automatismo. ¡ATENCIÓN! Si se extravía la contraseña, diríjase al Servicio de Asistencia.</p>
$P100$ $P200$ $P300$ $P400$	Procedimiento de activación de la contraseña: <ul style="list-style-type: none"> • Introduzca los valores deseados en los parámetros $P1$, $P2$, $P3$ y $P4$. • Con las teclas UP \blacktriangle y/o DOWN \blacktriangledown visualice el parámetro CP. • pulse durante 4 s las teclas + y -. • Cuando la pantalla parpadea, la contraseña quedará memorizada. • Apague y vuelva a encender la centralita. Compruebe la activación de la contraseña ($CP=01$).
	Procedimiento de desbloqueo temporal: <ul style="list-style-type: none"> • Introduzca la contraseña. • Compruebe que $CP=00$.
	Procedimiento de eliminación de la contraseña: <ul style="list-style-type: none"> • Introduzca la contraseña ($CP=00$). • Memorice los valores de $P1$, $P2$, $P3$, $P4 = 00$ • Con las teclas UP \blacktriangle y/o DOWN \blacktriangledown visualice el parámetro CP. • pulse durante 4 s las teclas + y -. • Cuando la pantalla parpadea, la contraseña quedará eliminada (los valores $P100$, $P200$, $P300$ y $P400$ corresponden a "contraseña inexistente"). • Apague y vuelva a encender la centralita.
$CP00$	Cambio de contraseña
00	Protección desactivada.
01	Protección activada.









12 Comandos y accesorios

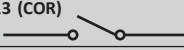

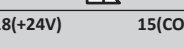

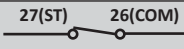

Las indicaciones de seguridad con contacto N.C., si no se instalan tendrán que conectarse en puente a los bornes COM, o deshabilitarse modificando los parámetros 50, 51, 53, 54, 73 y 74.

LEYENDA:

N.A. (Normalmente Abierto).

N.C. (Normalmente Cerrado).

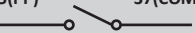
CONTACTO	DESCRIPCIÓN
	14 Salida para conexión a la luz de cortesía (contacto puro) 230 Vac 100 W - 24 Vac/dc 40 W (fig. 3).
	15(COM) Conexión del intermitente (24 Vdc - intermitencia 50%) (fig. 2). Se pueden seleccionar la configuración de preintermitencia con el Parámetro A5 y los modos de intermitencia con el parámetro 7B.
	15(COM) Entrada para conexión de electrocerradura (12Vdc 15W) (fig. 2). El funcionamiento de electrocerradura se regula con el parámetro 29.
	15(COM) Alimentación para dispositivos exteriores. Véanse características técnicas.
	19(COM) Conexión testigo cancela abierta 24 Vdc 3 W (ver fig. 2) El funcionamiento del testigo se regula con el parámetro AB.
	19(COM) Conexión para test de fotocélulas y/o economizador de baterías (fig. 5 y 6). La alimentación de los transmisores (TX) de las fotocélulas puede conectarse al borne 20(SC) . Seleccione el parámetro AB 02 para activar la función de test. Cada vez que recibe un comando la centralita apaga y enciende las fotocélulas para comprobar el cambio correcto de estado del contacto. Además puede conectarse la alimentación de todos los dispositivos exteriores (excluido receptor radio exterior) para reducir el consumo de las baterías (si las hubiera). ¡ATENCIÓN! Si se utiliza el contacto 20(SC) para el test de fotocélulas o el funcionamiento de economizador de baterías, ya no se podrá conectar un testigo de cancela abierta.
	21(COM) Entrada (N.C. o 8.2 kOhm) para conexión de las fotocélulas FT2 (fig. 4, 5 y 6). Le fotocélulas llegan configuradas de fábrica de la manera siguiente: - 53 00. La fotocélula FT2 está deshabilitada durante la apertura. - 54 00. La fotocélula FT2 está deshabilitada durante el cierre. - 55 01. Si la fotocélula FT2 está bloqueada, la cancela se abre al recibir un comando de apertura. - 57 00. Contacto de entrada N. C. (normalmente cerrado). Si las fotocélulas no están instaladas, conecte en puente los bornes 21(COM) - 22(FT2) o seleccione los parámetros 53 00 y 54 00. ¡ATENCIÓN! En especial, se aconseja instalar fotocélulas de la serie R90/F4ES, G90/F4ES o T90/F4S .
	21(COM) Entrada (N.C. o 8.2 kOhm) para conexión de las fotocélulas FT1 (fig. 4, 5 y 6). Le fotocélulas llegan configuradas de fábrica de la manera siguiente: - 50 00. La fotocélula actúa solo durante la fase de cierre. Se ignorará en la fase de apertura. - 51 02. Durante el cierre la actuación de la fotocélula provoca la inversión del movimiento. - 52 01. Si la fotocélula FT1 está bloqueada, la cancela se abre al recibir un comando de apertura. - 57 00. Contacto de entrada N. C. (normalmente cerrado). Si las fotocélulas no están instaladas, conecte en puente los bornes 21(COM) - 23(FT1) o seleccione los parámetros 50 00 y 51 00. ¡ATENCIÓN! En especial, se aconseja instalar fotocélulas de la serie R90/F4ES, G90/F4ES o T90/F4S .
	26(COM) Entrada (N.C. o 8.2 kOhm) para conexión del borde sensible COS2 . El borde sensible llega configurado de fábrica de la manera siguiente: - 74 00. El borde sensible COS2 (NC contact) está deshabilitado. Si el borde sensible no está instalado, conecte en puente los bornes 24(COS2) - 26(COM) o seleccione el parámetro 74 00.
	26(COM) Entrada (N.C. o 8.2 kOhm) para conexión del borde sensible COS1 . El borde sensible llega configurado de fábrica de la manera siguiente: - 73 03. Si se activa el borde sensible COS1 (NC contact) la cancela invierte el movimiento siempre. Si el borde sensible no está instalado, conecte en puente los bornes 25(COS1) - 26(COM) o seleccione el parámetro 73 00.
	26(COM) Entrada de comando de STOP (N.C. o 8.2 kOhm). La apertura del contacto de seguridad provoca la parada del movimiento. NOTA: el contacto llega conectado con puente de fábrica por ROGER TECHNOLOGY. El contacto se configura en la fábrica con los ajustes siguientes: - 57 00. Contacto de entrada N. C. (normalmente cerrado).

CONTACTO	DESCRIPCIÓN
29 (ANT) 	30 Conexión enchufable de la antena para receptor de radio. Si se utiliza la antena exterior, utilice cable RG58; longitud máxima aconsejada: 10 m. NOTA: no efectúe empalmes en el cable.
32(ORO) 	31(COM) Entrada de contacto temporizado reloj (N.A.). Cuando se activa la función reloj, la cancela se abre y permanece abierta. Cuando termina el tiempo programado desde el dispositivo exterior (reloj) la cancela se cierra.
33(AP) 	37(COM) Entrada del comando de apertura (N.A.). ¡ATENCIÓN! : la activación persistente del mando de apertura no permite el cierre automático; el recuento del tiempo de cierre automático vuelve a comenzar al soltar el mando de apertura.
34(CH) 	37(COM) Entrada del comando de cierre (N.A.).
35(PP) 	37(COM) Entrada del comando paso a paso (N.A.). El funcionamiento del testigo se regula con el parámetro P4.
36(PED) 	37(COM) Entrada del comando de apertura (N.A.). En los automatismos de dos hojas batientes, con la configuración de fábrica la apertura parcial provoca la apertura total de la HOJA 1. En los automatismos de una hoja batiente, con la configuración de fábrica, la apertura parcial es un 50% de la apertura total.
CODIFICADOR ABSOLUTO (SMARTY/EMA)	Codificador absoluto para motores de la Serie SMARTY (véase Fig. 8). Durante el aprendizaje de la carrera se consulta el codificador en la posición de apertura completa y de cierre completo. Durante el funcionamiento normal, se consulta el codificador cada vez que se arranca el motor, excepto en el caso de inversión después de la intervención del borde sensible, de la detección de obstáculos, de las fotocélulas o de un comando. NOTA: El codificador absoluto está conectado en paralelo a las fases del motor. Es normal oír una ligera señal acústica (silbido). Si no se oyera, el codificador podría estar desconectado, ausente o dañado. Para SMARTY REVERSIBLE : el codificador llega ensamblado e instalado de fábrica por ROGER TECHNOLOGY. Para SMARTY IRREVERSIBLE : está disponible el código de producto SMARTY/EMA para instalar el codificador en el motor. Habilite el codificador en el parámetro 71 01 y ejecute el procedimiento de aprendizaje de la carrera. ATENCIÓN: Antes de programar la carrera, asegúrese que ha seleccionado el modelo correcto de motor con el parámetro P1. Un ajuste incorrecto impide funcionar al codificador absoluto. En caso de modificar el P1 parámetro, habiendo instalado SMARTY/EMA, repita el procedimiento de aprendizaje de la carrera
RECEIVER CARD	Conector enchufable para receptor de radio. La central lleva configuradas de fábrica dos funciones de mando a distancia por radio: <ul style="list-style-type: none"> • PR1 - comando de paso a paso (que puede modificarse con el parámetro 75). • PR2 - comando de apertura parcial (que puede modificarse con el parámetro 77).
CARGADOR DE BATERÍAS B71/BCHP KIT DE BATERÍAS 2x12 Vdc 4,5 Ah (B71/BCHP/EXT) Sólo tipo AGM	(Fig. 7) En caso de no haber tensión de red, la central es alimentada por las baterías, la pantalla muestra bAtE y la luz destellante se activa con frecuencia reducida, hasta que la línea eléctrica queda restablecida o cuando la tensión de las baterías desciende por debajo del umbral de seguridad. En la pantalla aparece bAtE (Batería baja) y la central no acepta ningún comando. Si la alimentación eléctrica de la red se interrumpe cuando la cancela está moviéndose, ésta se para y a los 2 s reanuda automáticamente la maniobra interrumpida. NOTA: si se hubiera anulado el tiempo de retardo (parámetros 25 y 26) con el funcionamiento en batería, en cualquier caso se activará un tiempo de retardo fijo de 1,5 s. Para reducir el consumo de las baterías se puede conectar el positivo de la alimentación de los transmisores de las fotocélulas al borne SC (véase fig. 5-6). Seleccione AB 03 o AB 04. De esta forma, cuando la cancela está completamente abierta o completamente cerrada, la central interrumpe la alimentación de los dispositivos. ¡ATENCIÓN! para la recarga, las baterías deben estar siempre conectadas al central electrónica. Controle periódicamente, como mínimo cada 6 meses, la eficacia de las baterías. Para más información, consulte el manual de instalación del cargador de baterías B71/BCHP .

13 Señalización de las entradas de seguridad y de los comandos (Modo TEST)

Si no se ha activado ningún comando, pulse la tecla TEST y compruebe lo siguiente:

PANTALLA	CAUSA POSIBLE	INTERVENCIÓN DESDE SOFTWARE	INTERVENCIÓN TRADICIONAL
88 27	Contacto STOP de seguridad abierto. Selección errónea del parámetro 57.	Comprobar la selección correcta del parámetro 57.	Instale un pulsador de STOP (N.C.) o conecte en puente el contacto ST con el contacto COM .
88 25	Borde sensible COS1 no conectado o conexión incorrecta.	Si no se utiliza o se desea deshabilitar, seleccione el parámetro 73 00	Si no se utiliza o se desea deshabilitar, conecte en puente el contacto COS1 con el contacto COM .
88 24	Borde sensible COS2 no conectado o conexión incorrecta.	Si no se utiliza o se desea deshabilitar, seleccione el parámetro 74 00	Si no se utiliza o se desea deshabilitar, conecte en puente el contacto COS2 con el contacto COM .
88 23	Fotocélula FT1 no conectada o conexión incorrecta. Selección errónea del parámetro 57.	Si no se utiliza o se desea deshabilitar, seleccione el parámetro 50 00 y 51 00	Si no se utiliza o se desea deshabilitar, conecte en puente el contacto FT1 con el contacto COM . Controle la conexión y las referencias al esquema de conexión (figura 4).
88 22	Fotocélula FT2 no conectada o conexión incorrecta. Selección errónea del parámetro 57.	Si no se utiliza o se desea deshabilitar, seleccione el parámetro 53 00 y 54 00	Si no se utiliza o se desea deshabilitar, conecte en puente el contacto FT2 con el contacto COM . Controle la conexión y las referencias al esquema de conexión (figura 4).
PP 00	Si no se produce un comando voluntario, podría ser defectuoso el contacto o incorrecta la conexión a un pulsador.	-	Compruebe los contactos PP - COM y las conexiones al pulsador.
CH 00		-	Compruebe los contactos CH - COM y las conexiones al pulsador.
AP 00		-	Compruebe los contactos AP - COM y las conexiones al pulsador.
PE 00		-	Compruebe los contactos PE - COM y las conexiones al pulsador.
Or 00	Si no se produce un comando, podría ser defectuoso el contacto o incorrecta la conexión al temporizador.	-	Compruebe los contactos ORO - COM . El contacto no ha de conectarse con puente si no se utiliza.

NOTA: pulse la tecla TEST para salir del modo TEST.

Es aconsejable solucionar las señalizaciones del estado de las indicaciones de seguridad y de las entradas siempre en modo “intervención desde software”.

14 Señalización de alarmas y anomalías

PROBLEMA	SEÑALIZACIÓN DE ALARMA	CAUSA POSIBLE	INTERVENCIÓN
La cancela no se abre o no se cierra.	LED POWER apagado	No hay alimentación.	Compruebe el cable de alimentación.
	LED POWER apagado	Fusibles quemado.	Sustituya el fusible. Es aconsejable extraer el fusible solamente cuando el sistema está desconectado de la red eléctrica.
	<i>OF St</i>	Anomalía en la tensión de alimentación de entrada. Inicialización de la central fallida.	Desconecte la alimentación, espere 10 s y vuelva a dar la alimentación. Si el problema persiste, comuníquese con su distribuidor autorizado local para verificación y posible asistencia. Al presionar la tecla TEST, es posible ocultar temporalmente el error y consultar los parámetros del panel de control.
	<i>Pr Ot</i>	Se ha detectado sobrecorriente en el inverter.	Pulse dos veces la tecla TEST o dé 3 comandos consecutivos.
	<i>SECO</i>	Conexión errónea a SEC1-SEC2 del transformador	Intercambie la conexión entre SEC1 y SEC2.
	<i>dRtR</i>	Datos incorrectos de la longitud del recorrido.	Pulse la tecla TEST para comprobar el/los dispositivo/s de seguridad en condición de alarma y las conexiones correspondientes de los dispositivos de seguridad. Comprobar la posición correcta de los topes mecánicos del MOTOR 1 y MOTOR 2. Repita el procedimiento de aprendizaje.
		Parámetro <i>l</i> modificado.	Cada vez que cambia el parámetro, en la pantalla aparece el mensaje solicitando los datos de posición <i>dRtR</i> . Pulse la tecla PROG hasta que en la pantalla aparezca <i>APP-</i> y repita el procedimiento de aprendizaje (véase cap. 9).
	<i>Not 1</i>	Motor 1 no conectado.	Compruebe el cable motor.
	<i>Not 2</i>	Motor 2 no conectado.	Compruebe el cable motor.
	<i>FUSE</i>	Fusible F1 quemado. Si la central está en modo batería no podrá verse la señalización.	Sustituya el fusible. Es aconsejable extraer el fusible solamente cuando el sistema está desconectado de la red eléctrica.
	Ejemplo: <i>15 EE</i> <i>21 EE</i>	Error en los parámetros de configuración.	Seleccione correctamente el valor de configuración y guárdelo.
	<i>En 11</i>	El codificador del MOTOR 1 no responde, está ausente o averiado.	Compruebe la conexión al codificador. Si el problema continúa, es aconsejable sustituir el codificador.
	<i>En 21</i>	El codificador del MOTOR 2 no responde, está ausente o averiado.	Compruebe la conexión al codificador. Si el problema continúa, es aconsejable sustituir el codificador.
	<i>En 12</i>	Error de comunicación entre la central y el codificador del MOTOR 1.	Compruebe la conexión del MOTOR 1.
	<i>En 22</i>	Error de comunicación entre la central y el codificador del MOTOR 2.	Compruebe la conexión del MOTOR 2.
	<i>En 13</i>	Funcionamiento incorrecto poco importante del codificador del MOTOR 1.	Compruebe la conexión del MOTOR 1. Compruebe la tensión de alimentación de la central.
	<i>En 23</i>	Funcionamiento incorrecto poco importante del codificador del MOTOR 2.	Compruebe la conexión del MOTOR 2. Compruebe la tensión de alimentación de la central.
	<i>En 14</i>	Funcionamiento incorrecto del imán del codificador MOTOR 1. Error grave del codificador.	Si el problema continúa, es aconsejable sustituir el codificador.
	<i>En 24</i>	Funcionamiento incorrecto del imán del codificador MOTOR 2. Error grave del codificador.	Si el problema continúa, es aconsejable sustituir el codificador.
	<i>En 15</i>	Detección errónea de la posición del MOTOR 1 con respecto a la longitud de la carrera.	Controlar la configuración del parámetro <i>R 1</i> y repetir el procedimiento de aprendizaje. Si el problema continúa, es aconsejable sustituir el codificador.
<i>En 25</i>	Detección errónea de la posición del MOTOR 2 con respecto a la longitud de la carrera.	Controlar la configuración del parámetro <i>R 1</i> y repetir el procedimiento de aprendizaje. Si el problema continúa, es aconsejable sustituir el codificador.	
<i>btLO (btLO)</i>	Baterías descargadas.	Espere a que se restablezca la tensión de la red.	

PROBLEMA	SEÑALIZACIÓN DE ALARMA	CAUSA POSIBLE	INTERVENCIÓN
El procedimiento de aprendizaje no llega a terminarse.	AP P.E	Se ha pulsado por error la tecla de TEST.	Repita el procedimiento de aprendizaje.
		Las indicaciones de seguridad están en estado de alarma.	Pulse la tecla TEST para comprobar el/los dispositivo/s de seguridad en condición de alarma y las conexiones correspondientes de los dispositivos de seguridad.
	Caída de tensión excesiva.	Repita el procedimiento de aprendizaje. Compruebe la tensión eléctrica	
	AP PL	Error de la longitud del recorrido.	Lleve la cancela a una posición de cierre completo y repita el procedimiento.
El mando por radiocontrol tiene poco alcance y no funciona con el automatismo en marcha.	-	La transmisión radio está obstaculizada por estructuras metálicas y paredes de hormigón armado.	Instale la antena.
	-	Baterías descargadas.	Sustituya las baterías de los transmisores.
El intermitente no funciona.	-	Bombilla o LED quemados o cables del intermitente sueltos.	Compruebe el circuito de LED y los cables.
Con cancela parada, el intermitente se activará periódicamente (1 s encendido 4 s apagado)	ASSt (ASSt)	Alarma de mantenimiento	Efectuar la manutención de la instalación. Para poner a cero la alarma, desbloquear la protección ingresando la contraseña (CP 00) y pulse TEST durante 5 segundos. En la pantalla aparece ASSt seguido por UPdt parpadea durante 4 segundos: para anular la alarma mantenga presionada la tecla TEST hasta que aparezca donÉ. Si se suelta la tecla TEST en la pantalla aparece Abre t y no se anulará la alarma. Se pone a cero el recuento de las maniobras. La centralita guarda el número de horas HD- H I y se renueva el recuento. NOTA: Después de superar 9990 horas de maniobra, la alarma de mantenimiento queda deshabilitada definitivamente.
Señalización visual POS y señal acústica simultánea. (solo con SMARTY/EMA)	POS 1 (POS1)	Señalización de lectura de la posición del MOTOR 1 en curso.	Cada vez que se emprende una maniobra la centralita determina la posición del MOTOR 1. Si la lectura no es correcta, la pantalla mostrará En I I.
	POS2 (POS2)	Señalización de lectura de la posición del MOTOR 2 en curso.	Cada vez que se emprende una maniobra la centralita determina la posición del MOTOR 2. Si la lectura no es correcta, la pantalla mostrará En2 I.
El testigo de cancela abierta no funciona.	-	Bombilla quemada o cables sueltos.	Compruebe la bombilla y/o los cables.
La cancela no ejecuta la maniobra deseada.	-	Cables del motor invertidos.	Invierta los dos cables en el borne X-Y-Z o Z-Y-X.

NOTA: Pulsando la tecla TEST, se borra momentáneamente la señalización de alarma.

Al recibir un comando, si el problema aun no se ha solucionado, en la pantalla vuelve a aparecer la señalización de alarma.

15 Diagnostica - Modo Info

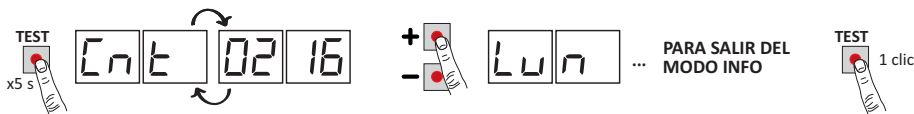

El Modo INFO permite visualizar algunos valores medidos por la central **EDGE1**.

En el modo “Visualización de mando y dispositivos de seguridad” y con el motor parado, presionar durante 5 s la tecla TEST. En la central aparece una secuencia de los parámetros siguientes y el valor medido correspondiente:

Parámetro	Función
P3.25	Muestra durante 3 s durante la versión del firmware de la centralita.
Ent1 Ent2	Visualiza la posición en la que se encuentra el MOTOR 1 / MOTOR 2 expresada en vueltas al efectuar la comprobación, respecto a la longitud total.
Lun1 Lun2	Muestra la longitud total de la carrera del MOTOR 1 / MOTOR 2 programada, expresada en revoluciones.
rPn1 rPn2	Indica la velocidad de rotación del motor expresada en revoluciones por minuto (RPM).
ANP1 ANP2	Muestra la corriente absorbida por el motor, expresada en amperios (ejemplo: 001.1 = 1,1 A 016.5 = 16,5 A). Si el motor está parado la corriente absorbida es 0. Dando un comando se podrá detectar la corriente absorbida.
bUS	Indicador del buen estado de la instalación. Con el motor parado se puede producir una posible sobrecarga o una tensión de red demasiado baja. Tomar como referencia los valores siguientes: tensión de red = 230 Vca (nominal), bUS=37,5 tensión de red = 207 -10Vca (nominal), bUS=33,5 tensión de red = 253 +10Vca (nominal), bUS=41,5
CNP1 CNP2	Visualiza la corriente utilizada para corregir cualquier esfuerzo detectado en el MOTOR 1 / MOTOR 2 a causa de temperatura exterior baja, expresada en amperios (ejemplo: 0 = 0 A ... 4 = +3 A). Al activarse la automatización desde completamente abierta o completamente cerrada, si la central detecta un esfuerzo superior al que se había memorizado durante el aprendizaje de la carrera, automáticamente aumentará la corriente que se tiene que suministrar al MOTOR 1 / MOTOR 2.
ASC1 ASC2	Visualiza el umbral de corriente en que interviene la detección del obstáculo (anti-aplastamiento) del MOTOR 1 / MOTOR 2, expresada en amperios. La central calcula automáticamente el valor en función de la configuración de los parámetros 30, 31 y 32. Para que el motor funcione correctamente AP siempre tendrá que ser inferior al valor ASC.
tIn1 tIn2	Indica el tiempo que tarda el motor en detectar un obstáculo según la configuración del parámetro 31/32, expresado en segundos. Ejemplo: 1.000 = 1 s / 0.120 = 0,12 s (120 ms). Cerciorarse de que el tiempo de actuación sea superior a 0,3 s.
AbS1 AbS2	Indicador de buen estado del MOTOR 1 / MOTOR 2. En condiciones normales el valor es inferior a 500. Si el valor es superior a 2000 la central bloquea el motor. Un valor superior a 500 indica que la calidad del cable de conexión es poco adecuada para la instalación o que el cable de conexión es demasiado largo o de sección poco adecuada o un problema eléctrico en el motor brushless.
UP	Si la central conoce la posición de las puertas cuando realiza el control, en la pantalla aparecerá: UP _ posición conocida, funcionamiento normal. UP L posición desconocida de la HOJA 1, recuperación de la posición en elaboración. UP 1 posición desconocida de la HOJA 2, recuperación de la posición en elaboración. UP 12 posición desconocida de las dos hojas, recuperación de la posición en elaboración.
OC	Indica el estado del automatismo (Abierto/Cerrado). OC OP automatismo en fase de apertura (motor activo). OC CL automatismo en fase de cierre (motor activo). OC -0 automatismo completamente abierto (motor parado). OC -C automatismo completamente cerrado (motor parado).
UF	UF U_ se ha detectado una tensión eléctrica demasiado baja o una sobrecarga. UF _H se ha detectado una sobretensión en el inversor.
HOUr	Visualiza el número de horas residuales cuando termina el tiempo programado para la alarma de mantenimiento. El número va precedido por el signo - (menos). Si el número de horas que faltan es de 4 cifras, en lugar del signo - (menos) aparecerá un punto. Ejemplo: -1234 horas de alarma de mantenimiento = .1234 ↓ (DOWN): se ven las horas del último mantenimiento efectuado. El primer mantenimiento se indica como 0.0.0.0. ↑(UP): se vuelve a la visualización del residuo de horas.
bLoc	Visualiza 00= freno motor no activo; 10= freno motor 1 activo; 02= freno motor 2 activo; 12= freno motor activo en ambos motores; -- == función freno no disponible.

- Si a la central se ha conectado un solo motor, solo aparecerán los parámetros del “MOTOR 1”.
- Para desplazarse por los parámetros utilizar las teclas + / - . Al llegar al último parámetro se ha de volver atrás.
- En el Modo INFO se puede activar el automatismo para comprobar su funcionamiento en tiempo real.
- Se pueden controlar los dos motores por separado en el modo HOMBRE PRESENTE, haciendo caso omiso de los dispositivos de seguridad (fotocélulas, bordes sensibles, STOP) y el mensaje solicitando los datos

de posición "dARA" a excepción de la detección de obstáculos. El MOTOR 1 se puede controlar cuando la pantalla muestra: ϵ_{nt1} , r_{P11} , $ANP1$ y $AbS1$; el MOTOR 2 se puede controlar cuando aparecen ϵ_{nt2} , r_{P12} , $ANP2$ y $AbS2$.

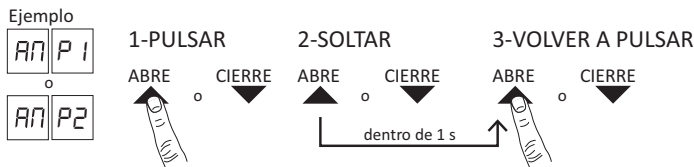

- El MOTOR en cuestión se activa durante la apertura pulsando la tecla ▲ "FLECHA ARRIBA, se activa durante el cierre pulsando la tecla ▼ "FLECHA ABAJO"..
- Por razones de seguridad, para activar la función (apertura y cierre) con HOMBRE PRESENTE: pulse el botón y suéltelo después de 1 segundo, púlselo de nuevo y manténgalo pulsado. La activación se detiene al soltar el botón. **¡ATENCIÓN!: Durante el examen, se actualiza el recuento de las rpm (posición), pero el control del desfase de las hojas podría causar problemas. Antes de abandonar el modo INFO se recomienda sustituir las puertas correctamente.**
- Para salir del Modo INFO presionar durante algunos segundos la tecla TEST.

16 Desbloqueo mecánico

Si no hay tensión se podrá desbloquear la cancela, como se indica en el manual de uso y mantenimiento del automatismo.

Al restablecer la corriente y recibir el primer comando, la central de mando activa una maniobra de apertura recuperando la posición (véase capítulo 17-18).

Para **SMARTY 5R5 / SMARTY 7R**: Si no hay tensión o 5400 , se puede abrir y cerrar a mano la cancela sin desbloquear el motor, con el motor parado.

El codificador absoluto **SMARTY/EMA** (instalado en la fábrica en **SMARTY REVERSIBLE** y opcional para **SMARTY IRREVERSIBLE**) permite que la central recupere en seguida la posición cada vez que recibe un comando.

17 Modo de recuperación de la posición SIN codificador absoluto

Después de una interrupción de corriente o de detectar un obstáculo tres veces consecutivas en la misma posición, la central de mando al primer comando activa una maniobra para recuperar la posición.

Al recibir un comando la cancela empieza una maniobra a baja velocidad. El intermitente empieza a funcionar con una secuencia diferente al funcionamiento normal (3 s encendido, 1,5 s apagado).

En esta fase la centralita recupera los datos de la instalación. **Atención:** no dé ningún mando en esta fase, hasta que la cancela efectúe una maniobra completa para las dos hojas.

Si se desbloquea desde completamente abierta o completamente cerrada con la centralita alimentada, cerciórese de colocar la cancela en las posiciones en que se encontraba para volver a bloquearla. Al recibir el primer comando, la cancela reanuda el funcionamiento normal.

¡ATENCIÓN!: Es aconsejable no desbloquear la cancela en una posición intermedia para no perder los datos de posición de la hoja (véase datos ϵ_{nt1} / ϵ_{nt2} en modo INFO). En este caso se debe realizar una recuperación de la posición.

Si las hojas no vuelven a la misma posición en que se encontraban antes del movimiento manual, se perderán los datos sobre su posición, por lo tanto:

1. Las hojas invierten su movimiento en los topes mecánicos (detección de un obstáculo).
2. La activación de un mando Paso Paso (PP) activa la maniobra opuesta (por ejemplo: si la cancela estaba cerrando, se abre).
3. La central detecta una anomalía en el conteo de las revoluciones del motor y automáticamente:
 - activa el modo de recuperación de la posición;
 - detiene los motores durante 0,4 s.
 - las hojas reinician la maniobra a baja velocidad hasta llegar al tope.
 - con el siguiente mando Paso Paso (PP), las hojas realizan nuevamente la maniobra a baja velocidad.
4. Dejar que las hojas realicen una maniobra completa para restablecer el modo de funcionamiento normal.

18 Modo de recuperación de la posición CON codificador absoluto (solo serie SMARTY)

Después de un corte de corriente o de desbloquearse la cancela, a la primera orden recibida la centralita recuperará inmediatamente la posición de las hojas, gracias al codificador absoluto.

Si la centralita detectara una posición incorrecta de las puertas, corregirá automáticamente el error.

Ejemplo: si recibe una orden de cierre pero las puertas no se pueden cerrar, realiza una apertura completa y después de 1 segundo cierra (aunque no esté habilitado el cierre automático) para restablecer la posición correcta.

Atención: no dé ningún mando en esta fase, hasta que la cancela efectúe una maniobra completa para las dos hojas.

19 Ensayo

- Conecte la alimentación.
- Compruebe el sentido de rotación correcto de los automatismos. Si las hojas se mueven sin erróneo, invierta dos cables cualesquiera del borne X-Y-Z del motor.
- Compruebe el funcionalmente correcto de todos los comandos conectados.
- Compruebe la carrera y las deceleraciones.
- Compruebe que se respetan las fuerzas de impacto.
- Compruebe que las indicaciones de seguridad intervienen correctamente.
- Si la prueba de las fotocélulas está activada, compruebe su funcionamiento oscureciendo las fotocélulas y dando un comando: las puertas no tienen que moverse.
- Si se hubiera instalado el kit de baterías, desconecte la alimentación eléctrica y compruebe su funcionamiento.
- Desconecte la alimentación eléctrica y de las baterías (si las hubiera) y vuelva a conectarla. Compruebe que la fase de recuperación de la posición tanto de apertura como de cierre se efectúe correctamente.
- En los automatismos SMARTY con codificador absoluto instalado, desconecte la alimentación eléctrica y vuélvala a conectar. Dé un mando y compruebe que la velocidad y la ralentización son correctas. No se realiza la maniobra de recuperación de la posición.
- Con $\text{B4} \square \text{I}$ (solo SMARTY REVERSIBLE) compruebe que con los motores parados las hojas están bloqueadas.

20 Mantenimiento

Efectúe un mantenimiento programado cada 6 meses.

Compruebe el estado de limpieza y el funcionamiento.

En caso de suciedad, humedad, insectos, etc. desconecte el sistema de la alimentación eléctrica y limpie la tarjeta y su recipiente.

Vuelva a efectuar el procedimiento de ensayo.

En caso de observar óxido en el circuito impreso considere su sustitución.

Controle periódicamente la eficacia de la batería.

Verificar la eficiencia de la frenada de los motores SMARTY 5R5 y 7R.

21 Eliminación



El producto siempre ha de ser desinstalado por parte de personal técnico cualificado adoptando los procedimientos oportunos para desinstalar correctamente el producto. Este producto consta de varios tipos de materiales, algunos pueden reciclarse y otros han de eliminarse a través de los sistemas de reciclaje o eliminación contemplados por los reglamentos locales para esta categoría de producto. Queda prohibido echar este producto en los residuos domésticos. Efectúe la "recogida separada" para eliminarlo según los métodos contemplados por los reglamentos locales; o entregue el producto al establecimiento de venta cuando se compre un nuevo producto equivalente. Los reglamentos locales pueden contemplar sanciones importantes en caso de eliminar incorrectamente este producto. **¡Atención!** algunas piezas del producto pueden contener sustancias contaminantes o peligrosas, si se dispersan podrían provocar efectos perjudiciales para el medio ambiente y la salud de las personas.

22 Información adicional y contactos

Todos los derechos de la presente publicación son de propiedad exclusiva de ROGER TECHNOLOGY. ROGER TECHNOLOGY se reserva el derecho a aportar posibles modificaciones sin previo aviso. Las copias, los escaneos, retoques o modificaciones están expresamente prohibidos sin la autorización previa por escrito de ROGER TECHNOLOGY.

ROGER TECHNOLOGY se reserva el derecho de introducir en cualquier momento modificaciones o mejoras al producto que no impliquen un cambio de versión FW.

En caso de no efectuarse revisiones en el manual de instrucciones, se tomarán como válidas las presentes instrucciones para esta y las posteriores versiones FW de la central de mando.

El presente manual de instrucciones y las advertencias de uso para el instalador se suministran en versión impresa o dentro de la caja del producto.

El formato digital (PDF) y cualquier actualización futura podrá consultarse en el área reservada de nuestra página internet www.rogertechnology.com/B2B en la sección Self Service.

SERVICIO AL CLIENTE ROGER TECHNOLOGY:

activo: de lunes a viernes
de las 8:00 a las 12:00 - de las 13:30 a las 17:30
Teléfono: +39 041 5937023
Email: service@rogertechnology.it
Skype: [service_rogertechnology](https://www.skype.com/people/service_rogertechnology)

Para cualquier problema o solicitud sobre el automatismo rellene online el formulario "REPARACIONES" conectándose a nuestra página web www.rogertechnology.com/B2B en la sección Self Service.

23 Declaración de Conformidad

El abajo firmante representa al fabricante siguiente:

Roger Technology - Via Botticelli 8, 31021 Bonisiolo di Mogliano V.to (TV)

DECLARA que el equipo descrito a continuación:

Descripción: Central de mando para cancelas automáticas

Modelo: **EDGE1**

Es conforme a las disposiciones legislativas que transponen las directivas siguientes:

- 2006/42/CE
- 2004/108/EU
- 2011/65/CE

Y que se han aplicado todas las normas y las especificaciones técnicas que se indican a continuación:

EN 61000-6-3
EN 61000-6-2

Las últimas dos cifras del año en que se ha efectuado el marcado CE 17.

Lugar: Mogliano V.to

Fecha: 01-03-2017

Firma



1 Advertências gerais



Atenção: uma instalação errada pode causar danos graves.
Ler atentamente as instruções antes de iniciar a instalação do produto.

O presente manual de instalação é dirigido exclusivamente a pessoal especializado.

ROGER TECHNOLOGY declina qualquer responsabilidade derivada de um uso impróprio ou diferente daquele para o qual é destinado e indicado neste manual.

A instalação, as ligações elétricas e as regulações devem ser efetuadas por pessoal qualificado na observância da Boa Técnica e em respeito das normas vigentes.

Antes de iniciar a instalação, verificar a integridade do produto.



Prever na rede de alimentação um interruptor ou um seccionador unipolar com distância de abertura dos contatos igual ou superior a 3 mm.

Verificar que, a montante da instalação elétrica, haja um interruptor diferencial e uma proteção de sobrecarga de acordo com critérios da Boa Técnica e em conformidade com as normas em vigor.

As normas europeias EN 12453 e EN 12445 estabelecem os requisitos mínimos relativos à utilização segura de portas e portões automáticos. Em particular, preveem a utilização da limitação das forças e dos dispositivos de segurança (plataformas sensíveis, barreiras intangíveis, funcionamento com homem presente, etc.) para detetar a presença de pessoas ou coisas que impeçam a colisão em qualquer circunstância.

No caso em que a segurança do sistema esteja baseada na limitação das forças de impacto, é necessário verificar se o automatismo tem as características e o desempenho adequados para o cumprimento das normas em vigor.

O instalador deve realizar a medição das forças de impacto e selecionar na unidade de controlo os valores da velocidade e do binário que permitam à porta ou portão motorizados ficar dentro dos limites estabelecidos pela normas EN 12453 e EN 12445.

Quando requerido, ligar o automatismo a um apropriado sistema de colocação a terra realizado em conformidade com as normas de segurança vigentes.

Remover a alimentação elétrica antes de qualquer intervenção. Desligar também eventuais baterias-tampão, se presentes. Para a eventual reparação ou a substituição dos produtos deverão ser utilizadas exclusivamente peças de reposição originais.

Os materiais da embalagem (plástico, poliestireno, etc.) não devem ser abandonados no ambiente e não devem ser deixados ao alcance de crianças porque são fontes potenciais de perigo.

2 Descrição do produto

A unidade de controle **EDGE1** a 36V controla no modo sensorless 1 ou 2 motores ROGER brushless para aplicações em portinholas grandes ou muito pesadas.

Atenção à configuração do parâmetro A1. Uma configuração errada pode causar anomalias no funcionamento do automatismo.

Use o mesmo tipo de motores para ambas as portinholas em instalações de automatismos com duas portas de batente.

Ajuste adequadamente a sua velocidade, as desacelerações e os atrasos em abertura e fecho conforme o tipo de instalação, tomando cuidado com a sobreposição correta das portinholas.



Recomenda-se o uso de acessórios, dispositivos de comando e de segurança ROGER TECHNOLOGY. Em particular, recomenda-se a instalação de fotocélulas tecnologia **F4ES** ou **F4S**.

3 Atualizações da versão P3.25



1. Adição par. **A9** e par. **I0** para motores: BE20/200/HS, SMARTY5 / SMARTY7, SMARTY7R, SMARTY5R5, SMARTY4HS, BH23/252/HS, BR21/351/HS, BE20/400.
2. Adição valores de seleção de desaceleração para mecanismos do SMARTY.
3. Adição par. **43** e **44** para todos os motores SMARTY com SMARTY / EMA instalado
4. Adição nova função de alarme / aviso **0F5E**.

4 Características técnicas do produto

	EDGE1/BOX	EDGE1/115/BOX
TENSÃO DE ALIMENTAÇÃO	230 Vac ± 10% 50 Hz	115 Vac ± 10% 60 Hz
POTÊNCIA MÁXIMA ABSORVIDA PELA REDE	600 W	
FUSÍVEIS	F1 = 20A (ATO257) Proteção do circuito de potência motor F2 = 4A (ATO257) Proteção da fechadura elétrica F3 = 3A (ATO257) Protecção do alimentação acessórios F4 = T2A (5x20 mm) Proteção do primário do transformador	
MOTORES CONECTÁVEIS	2	
ALIMENTAÇÃO MOTOR	36 Vac, com inverter autoprotégido	
TIPO DE MOTOR	brushless sinusoidal (ROGER BRUSHLESS)	
TIPO DE CONTROLO DO MOTOR	de orientação de campo (FOC), sensorless	
POTÊNCIA NOMINAL DO MOTOR	60 W	
POTÊNCIA MÁXIMA DO MOTOR	250 W	
POTÊNCIA MÁXIMA LAMPEJANTE	25 W (24 Vdc)	
INTERMITÊNCIA LAMPEJANTE	50%	
POTÊNCIA MÁXIMA DA LUZ DE CORTESIA	100 W 230 Vac - 40 W 24 Vac/dc (contacto puro)	
POTÊNCIA DA LUZ DA PORTÃO ABERTA	3 W (24 Vdc)	
POTÊNCIA MÁXIMA DA FECHADURA ELÉTRICA	15 W (12 Vdc)	
POTÊNCIA DA SAÍDA DOS ACESSÓRIOS	20 W 24 Vdc (750 mA)	
TEMPERATURA DE FUNCIONAMENTO	 -20°C  +55°C	
GRAU DE PROTEÇÃO	IP54	
DIMENSÕES DO PRODUTO	dimensões em mm 330x230x115 Peso: 3,9 kg	

A soma das absorções de todos os acessórios ligados não deve exceder os dados de potência máximas indicados na tabela. Os dados são garantidos APENAS com acessórios originais ROGER TECHNOLOGY. O uso de acessórios não originais pode causar mal funcionamentos. A ROGER TECHNOLOGY não se responsabiliza por quaisquer instalações incorretas ou não conformes.

Todas as ligações são protegidas por fusíveis, veja a tabela. A luz de cortesia requer um fusível externo.

5 Descrição das ligações

Na **figura 1-2** são mostrados o esquema de ligação.

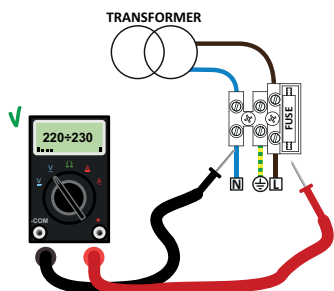

Controle com um testador a tensão em Volts na ligação da alimentação primária. Para o funcionamento perfeito dos automatismos Brushless, a tensão de alimentação de rede primária deve ser de 230 Vac (115 Vac) ± 10%.

Se a tensão detetada não satisfazer os dados indicados acima ou não for estável, o automatismo não pode operar de forma eficiente.

5.1 Ligações elétricas

LIGAÇÃO DA TENSÃO DE REDE - CENTRAL

Alimentação 230 Vac $\pm 10\%$ (115 Vac $\pm 10\%$ EDGE1/115/BOX)

LIGAÇÃO CENTRAL - MOTOR

	Lcabo	
	1÷10 m	10÷30 m
Motor 1	3x2,5 mm ²	3x4 mm ²
Motor 2	3x2,5 mm ²	3x4 mm ²

LIGAÇÃO CENTRAL - ACESSÓRIOS

	Lcabo = 1÷20 m
Fotocélulas - Receptores	4x0,5 mm ²
Fotocélulas - Transmissores	2x0,5 mm ²
Teclado H85/TDS - H85/TTD (ligação da central à interface de controlo H85/DEC - H85/DEC2)	3x0,5 mm ²
Selector de chave R85/60	3x0,5 mm ²

LIGAÇÃO CENTRAL - LAMPEJANTE

Alimentação 24 Vdc a LED (25 W max, intermitência 50%)	2x1 mm ² (max 10 m)
--	-----------------------------------

LIGAÇÃO CENTRAL - LUZ DA PORTÃO ABERTA

Alimentação 24 Vdc (3 W max)	Lcabo 1÷20 m 2x0,5 mm ²
------------------------------	---------------------------------------

LIGAÇÃO CENTRAL - LUZ DE CORTESIA

Alimentação 230 Vac (100 W)	Lcabo 1÷20 m 2x1 mm ²
-----------------------------	-------------------------------------

LIGAÇÃO CENTRAL - ANTENA

Cabo tipo RG58	max 10 m
----------------	----------

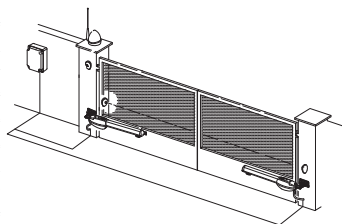

DICAS: no caso de novas instalações, recomendamos o uso de cabos para a conexão entre o motor e a unidade de controle com uma medida de 3x2,5 mm² dentro de 10 m.

No caso das instalações existentes recomendamos verificar a seção e as condições (boas condições) dos cabos.

Atenção: cabos antigos ou de material de tecnologia antiquada, especialmente com seções de 3x1,5 mm², poderiam reduzir a eficiência do motor digital Brushless.

NOTA: Recomenda-se NÃO usar cabos com uma seção de 3x1,5mm².

DESCRIÇÃO

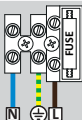

Ligação à alimentação de rede 230 Vac $\pm 10\%$ 50Hz (EDGE1/115/BOX: 115 Vac $\pm 10\%$ 60Hz).
Fusível 5x20 T2A.

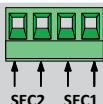

Entrada secundário do transformador para a alimentação do motor 26 Vac (SEC1) e +para a alimentação da lógica e periféricos 19 Vac (SEC2).
NOTA: A cablagem é realizada de fábrica pela ROGER TECHNOLOGY.

X-Y-Z

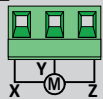

Conexão ao MOTOR 1 ROGER brushless.

Atenção! Se o motor gira no sentido oposto, é suficiente trocar dois fios de ligação do motor quaisquer entre os três disponíveis.
Controle as ligações da fig. 1.

Z-Y-X

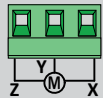

Conexão ao MOTOR 2 ROGER brushless.

Atenção! Se o motor gira no sentido oposto, é suficiente trocar dois fios de ligação do motor quaisquer entre os três disponíveis.
Controle as ligações da fig. 1.



Ligação ao kit de baterias B71/BCHP (veja a fig. 7)

i Para mais informações, consulte as instruções B71/BCHP.

6 Teclas de função e display

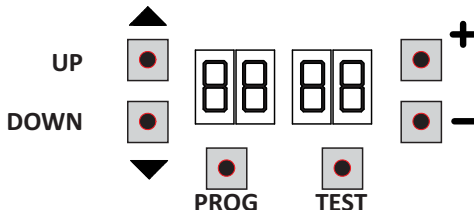

TECLA	DESCRIÇÃO
UP ▲	Parâmetro seguinte
DOWN ▼	Parâmetro anterior
+	Aumento de 1 do valor do parâmetro
-	Diminuição de 1 do valor do parâmetro
PROG	Programação do curso
TEST	Ativação da modalidade TESTE

- Premir as teclas UP ▲ e/ou DOWN ▼ para visualizar o parâmetro a modificar.
- Com as teclas + e -, modificar o valor do parâmetro. O valor começa a piscar.
- Mantendo premida a tecla + ou a tecla -, ativa-se o deslizamento rápido dos valores, permitindo uma variação mais rápida.
- Para guardar o valor programado, aguardar alguns segundos, ou deslocar-se para um outro parâmetro com as teclas UP ▲ ou DOWN ▼. O display pisca rapidamente para indicar a gravação da nova programação.
- A modificação dos valores somente é possível com o motor parado. A consulta aos parâmetros é sempre possível.

7 Ignição ou comissionamento

Alimentar a unidade de controlo.

No display aparece, por um tempo limitado, a versão do firmware da unidade de controlo.

Versão instalada P3.25.

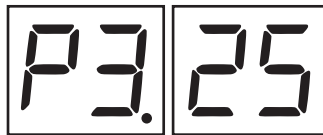

Logo depois, o display exhibe a modalidade de estado dos comandos e dispositivos de segurança. Ver capítulo 8.

8 Modalidade de funcionamento do display

8.1 Modalidade de visualização dos parâmetros



Para as descrições detalhadas dos parâmetros consultar o capítulo 11.

8.2 Modalidade de visualização de estado dos comandos e dispositivos de segurança

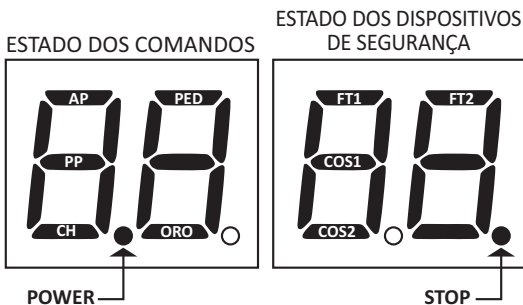

ESTADO DOS COMANDOS:

As indicações dos comandos (segmentos AP=abre, PP=passo-a-passo, CH=fecha, PED=abertura parcial, ORO=relógio) estão normalmente apagadas. Acendem-se quando recebem um comando (exemplo: quando é dado um comando de passo-a-passo, acende-se o segmento PP).

ESTADO DOS DISPOSITIVOS DE SEGURANÇA:

As indicações dos dispositivos de segurança (segmentos FT1/FT2=fotocélulas, COS1/COS2 = borda sensível, STOP) estão normalmente acesas. Se estiverem apagadas, isso significa que estão em alarme ou não conectadas. Se estão a piscar, significa que estão desabilitadas pelo parâmetro correspondente.

8.3 Modalidade TESTE

A modalidade de TESTE permite verificar visualmente a ativação dos comandos e dos dispositivos de segurança.

A modalidade é ativada pressionando-se a tecla TEST com automatismo parado. Se o portão está em movimento, a tecla TEST provoca um STOP. A pressão seguinte habilita a modalidade de TESTE.

A luz intermitente e o indicador de portão aberto acendem-se por um segundo, a cada ativação de controlo ou segurança.

O display exhibe, à esquerda, o estado dos comandos, SOMENTE se ativos, por 5 s (AP, CH, PP, PE, OR).

Por exemplo, se a abertura é ativada, aparece AP no display:

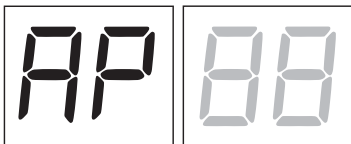

O display exibe, à direita, o estado dos dispositivos de segurança/ingressos. O número do presador do dispositivo de segurança em alarme pisca.

Exemplo: contacto de STOP em alarme.

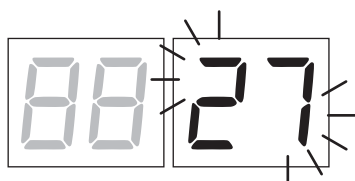

00	Nenhum dispositivo de segurança em alarme
27	STOP.
25	Borda sensível COS1.
24	Borda sensível COS2.
23	Fotocélula FT1.
22	Fotocélula FT2.
<i>data</i>	Foi alterado o parâmetro <i>7 l</i> . Por cada alteração do parâmetro, o visor exibe a mensagem de solicitação de dados de posição <i>data</i> . Pressione a tecla PROG até quando no visor for exibido <i>APP-</i> e repita o procedimento de aprendizagem (veja o capítulo 9).

NOTA: Se um ou diversos contactos estiverem abertos, o portão não abre e/ou fecha.

Se houver mais de um dispositivo de segurança em alarme, após resolver o problema do primeiro, aparece o alarme do segundo, e assim por diante.

Para interromper a modalidade de teste, premir novamente a tecla TEST.

Após 10 s de inatividade, o display retorna à exibição do estado de comandos e dispositivos de segurança.

8.4 Modalidade Stand By

A modalidade é ativada após 30 min de inatividade. O LED POWER pisca lentamente.

Para reativar a unidade de controlo, premir uma das teclas UP ▲, DOWN ▼, +, =.

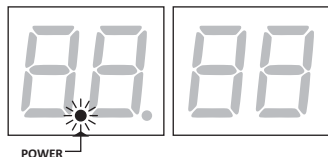



















9 Aprendizagem do curso

i Para um correto funcionamento, é necessário realizar a aprendizagem do curso.

9.1 Antes de proceder

1. Seleccione o modelo de automatismo instalado com o parâmetro *R 1*.

LEGENDA:  MOTOR HIGH SPEED  MOTOR REVERSÍVEL

SELEÇÃO	MODELO	TIPO MOTOR	CONFIGURAÇÕES
<i>R 1 01</i>	BE20/200/HS 		-
<i>R 1 02</i>	Serie BR20 	-	-
<i>R 1 03</i>	BH23/282 	-	-
<i>R 1 04</i>	Serie BR21 	-	-
<i>R 1 05</i>	SMARTY5 	-	Se instalado SMARTY/EMA, configure <i>7 1 0 1</i> NOTA: Por cada alteração do parâmetro, o visor exibe a mensagem de solicitação de dados de posição <i>dRtR</i> . Pressione a tecla PROG até quando no visor for exibido <i>RPP-</i> e repita o procedimento de aprendizagem (veja o capítulo 9.2).
	SMARTY7 		
<i>R 1 06</i>	SMARTY7R 		Configure <i>6 4 0 1</i> e <i>7 1 0 1</i> NOTA: Por cada alteração do parâmetro, o visor exibe a mensagem de solicitação de dados de posição <i>dRtR</i> . Pressione a tecla PROG até quando no visor for exibido <i>RPP-</i> e repita o procedimento de aprendizagem (veja o capítulo 9.2).
<i>R 1 07</i>	SMARTY5R5 		Configure <i>6 4 0 1</i> e <i>7 1 0 1</i> NOTA: Por cada alteração do parâmetro, o visor exibe a mensagem de solicitação de dados de posição <i>dRtR</i> . Pressione a tecla PROG até quando no visor for exibido <i>RPP-</i> e repita o procedimento de aprendizagem (veja o capítulo 9.2).
<i>R 1 08</i>	SMARTY4HS 		Se instalado SMARTY/EMA, configure <i>7 1 0 1</i> NOTA: Por cada alteração do parâmetro, o visor exibe a mensagem de solicitação de dados de posição <i>dRtR</i> . Pressione a tecla PROG até quando no visor for exibido <i>RPP-</i> e repita o procedimento de aprendizagem (veja o capítulo 9.2).
<i>R 1 09</i>	BH23/252/HS 		-
<i>R 1 10</i>	BR21/351/HS 		-
<i>R 1 11</i>	BE20/400 	-	-

2. Selecione o número de motores instalados com o parâmetro 70. Por padrão, o parâmetro é definido para dois motores.

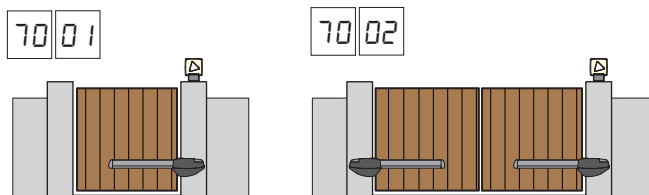

3. Verifique não ter habilitado a função com operador presente (A7 00).

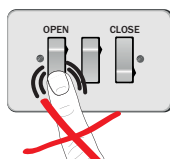

4. Preveja os batentes mecânicos de paragem, tanto para a abertura como para o fecho.

5. Leve o portão para a posição de fecho. As portinholas devem estar apoiar nas batidas mecânicas.

6. Premir a tecla **TEST** (ver modalidade TESTE no capítulo 8) e verificar o estado dos comandos e dos dispositivos de segurança. Se os dispositivos de segurança não estiverem instalados, ligar com ponte o contato ou desabilitar o seu respetivo parâmetro (50, 51, 53, 54, 73 e 74).

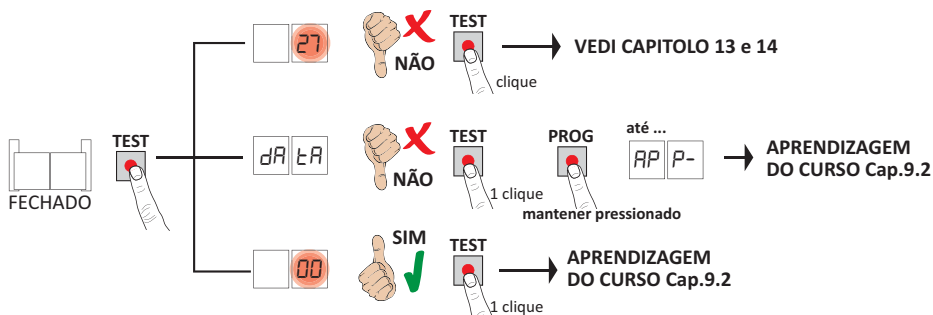

9.2 Procedimento de aprendizado:

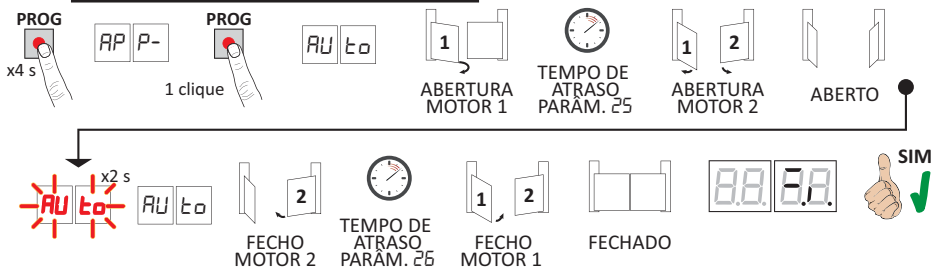

- Premir a tecla **PROG** por 4 s, no display aparece **AP P-**.
- Premir novamente a tecla **PROG**. No display aparece **AU t0**.
- O MOTOR 1 inicia uma manobra em abertura a baixa velocidade.
- Após o tempo de atraso definido pelo parâmetro **25** (de fábrica, é configurado a 3 s) o MOTOR 2 começa uma manobra de abertura.
- Após alcançar a batida mecânica de abertura, o portão para brevemente. No visor pisca **AU t0** por 2 s.
- Quando **AU t0** volta fixo no visor, volta a fechar primeiro o MOTOR 2, e depois do tempo de atraso configurado pelo parâmetro **25** (de fábrica, é configurado a 5 s) volta a fechar o MOTOR 1 até alcançar os batentes mecânicos de fecho.

Se o procedimento de aprendizagem terminou corretamente, o display entra na modalidade de visualização de comandos e dispositivos de segurança.

Se no display aparecerem as seguintes mensagens de erro, repetir o procedimento de aprendizagem:

- **AP PE**: erro de aprendizagem. Pressione o botão TEST para apagar o erro e verifique o dispositivo de segurança em alarme.
- **AP PL**: erro de comprimento de curso. Pressione o botão TEST para apagar o erro e certifique-se de que ambas as portinholas estejam completamente fechadas, antes de executar uma nova aprendizagem.



Para mais informações veja o capítulo 13 “Sinalizações de alarmes e anomalias”.

10 Índice dos parâmetros

PARÂM.	VALOR DE FÁBRICA	DESCRIÇÃO	PÁGINA
R1	04	Seleção do modelo de automatismo (VER CAPÍTULO 11)	175
R2	00	Novo fecho automático após a intervenção do tempo de pausa (com portão completa-mente aberto)	175
R3	00	Novo fecho automático após interrupção de alimentação de rede (black-out)	175
R4	00	Seleção de funcionamento do comando passo-a-passo (PP)	175
R5	00	Pré-lampejo	176
R6	00	Função condominial no comando de abertura parcial (PED)	176
R7	00	Habilitação da função com operador presente	176
R8	00	Indicador luminoso do portão aberto / função teste das fotocélulas e “battery saving”	176
R9	04	Regulação da desaceleração MOTOR 1 durante as manobra de abertura (são visíveis se R101, R105, R106, R107, R108, R109, R110, R111)	176
10	04	Regulação da desaceleração MOTOR 2 durante as manobra de abertura (são visíveis se R101, R105, R106, R107, R108, R109, R110, R111)	176
11	04	Regulação da desaceleração MOTOR 1 durante as manobra de abertura e fecho	176
11	04	Regulação da desaceleração MOTOR 1 durante as manobra de fecho (são visíveis se R101, R105, R106, R107, R108, R109, R110, R111)	176
12	04	Regulação da desaceleração MOTOR 2 durante as manobra de abertura e fecho	176
12	04	Regulação da desaceleração MOTOR 2 durante as manobra de fecho (são visíveis se R101, R105, R106, R107, R108, R109, R110, R111)	176
13	10	Regulação do controlo da posição da PORTINHOLA 1	176
14	10	Regulação do controlo da posição da PORTINHOLA 2	177
15	99	Regulação da abertura parcial (%)	177
19	00	Regulação do adiamento de paragem MOTOR 1 na batida de abertura	177
20	00	Regulação do adiamento de paragem MOTOR 2 na batida de abertura	177
21	30	Regulação do tempo de fecho automático	177
22	00	Ativação da gestão de abertura com exclusão do fecho automático	177
25	03	Regulação do tempo de atraso em abertura do MOTOR 2	177
26	05	Regulação do tempo de atraso em fecho do MOTOR 1	177
27	03	Regulação do tempo de inversão após a intervenção da borda sensível ou da deteção de obstáculos (antiesmagamento).	177
28	00	Seleção do modo de fechadura elétrica.	177
29	00	Habilitação da fechadura elétrica	177
30	07	Regulação do binário do motor	178
31	15	Regulação da sensibilidade da força de impacto nos obstáculos MOTOR 1	178
32	15	Regulação da sensibilidade da força de impacto nos obstáculos MOTOR 2	178
33	10	Regulação do binário do motor MOTOR 2	178
34	08	Regulação da aceleração na partida da manobra de abertura e fecho MOTOR 1	178
35	08	Regulação da aceleração na partida da manobra de abertura e fecho MOTOR 2	178
38	00	Habilitação do golpe de desbloqueio (golpe de ariete).	178
40	04	Regulação da velocidade de abertura (%).	178
41	04	Regulação da velocidade de fecho (%).	178
43	00	Regulação do espaço de acostagem em abertura MOTOR 1 / MOTOR 2 (apenas para a série SMARTY com SMARTY / EMA ativado)	178
44	00	Regulação do espaço de acostagem em cierre MOTOR 1 / MOTOR 2 (apenas para a série SMARTY com SMARTY / EMA ativado)	178
49	01	Programação do número de tentativas de novo fecho automático após intervenção da borda sensível ou da deteção de obstáculo (antiesmagamento).	179

PARÂM.	VALOR DE FÁBRICA	DESCRIÇÃO	PÁGINA
50	00	Programação da modalidade de funcionamento da fotocélula na abertura (FT1)	179
51	02	Programação da modalidade de funcionamento da fotocélula no fecho (FT1)	179
52	01	Modalidade de funcionamento da fotocélula (FT1) com portão fechado	179
53	00	Programação da modalidade de funcionamento da fotocélula na abertura (FT2)	179
54	00	Programação da modalidade de funcionamento da fotocélula no fecho (FT2)	179
55	01	Modalidade de funcionamento da fotocélula (FT2) com portão fechado	179
56	00	Habilitação do comando de fecho 6 s após a intervenção da fotocélula (FT1-FT2)	180
57	00	Seleção do tipo de contato (N.F. ou 8k2 Ohm) nas entradas FT1/FT2/ST	180
58	00	Seleção do tipo de teste de fotocélulas na entrada FT1	180
59	00	Seleção do tipo de teste de fotocélulas na entrada FT2	180
64	00	Gestão da reversibilidade do motor (apenas SMARTY REVERSÍVEL)	180
65	05	Regulação do espaço de paragem do motor	180
70	02	Seleção do número de motores instalados	180
71	00	Habilitação do encoder absoluto (apenas automatismos Série SMARTY)	181
73	03	Configuração da borda sensível COS1	181
74	00	Configuração da borda sensível COS2	181
76	00	Configuração 1º canal de rádio (PR1)	181
77	01	Configuração 2º canal de rádio (PR2)	181
78	00	Configuração da intermitência lampejante	181
79	60	Seleção da modalidade de funcionamento da luz de cortesia	181
80	00	Configuração do contacto do relógio.	182
81	00	Habilitação do fecho/abertura garantida.	182
82	03	Regulação do tempo de ativação do fecho/abertura garantida	182
85	02	Gestão do desempenho na operação com bateria	182
86	00	Habilitação à ativação da manutenção periódica	182
87	00	Ajuste do contador das horas de ativação de manutenção periódica	183
90	00	Restabelecimento aos valores-padrão de fábrica	183
n0	01	Versão HW	183
n1	23	Ano de produção	183
n2	45	Semana de produção	183
n3	67	Número de série	183
n4	89		183
n5	01		183
n6	23	Versão FW	183
o0	01	Visualização do contador de manobras	183
o1	23		183
h0	01	Visualização do contador de horas de manobra	183
h1	23		183
d0	01	Visualização do contador de dias de ignição da unidade de controlo	184
d1	23		184
P1	00	Palavra-passe	184
P2	00		184
P3	00		184
P4	00		184
CP	00		Iteração da palavra-passe

11 Menu dos parâmetros

PARÂMETRO VALOR DO PARÂMETRO

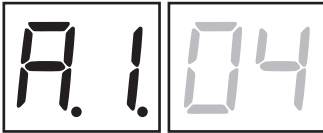

PARÂMETRO	VALOR DO PARÂMETRO
A104	Seleção do modelo de automatismo ATENÇÃO! Uma configuração errada pode causar anomalias no funcionamento do automatismo. NOTA: em caso de restabelecimento nos parâmetros padrão de fábrica, o valor do parâmetro deve ser redefinido manualmente.
01	BE20/200/HS - Pistão IRREVERSÍVEL HIGH SPEED.
02	Série BR20 - Pistão IRREVERSÍVEL.
03	Série BH23 - Moto-reductor com braço articulado IRREVERSÍVEL.
04	Série BR21 - Moto-reductor enterrado IRREVERSÍVEL.
05	SMARTY 5 ou SMARTY 7 - Pistão IRREVERSÍVEL
06	SMARTY 7R - Pistão REVERSÍVEL. ATENÇÃO: configure 64 01 e 71 01.
07	SMARTY 5R5 - Pistão REVERSÍVEL. ATENÇÃO: configure 64 01 e 71 01.
08	SMARTY 4HS - Pistão IRREVERSÍVEL HIGH SPEED.
09	BH23/252/HS - Moto-reductor com braço articulado IRREVERSÍVEL HIGH SPEED.
10	BR21/351/HS - Moto-reductor enterrado IRREVERSÍVEL HIGH SPEED.
11	BE20/400 - Pistão IRREVERSÍVEL
A200	Novo fecho automático após o tempo de pausa (com portão completamente aberto)
00	Desabilitada.
01-15	Número de tentativas de novo fecho após a intervenção da fotocélula. Terminado o número de tentativas programados, O portão permanece aberto.
99	O portão tenta fechar ilimitadamente.
A300	Novo fecho automático após interrupção de alimentação de rede (black-out)
00	Desabilitada. No retorno da alimentação de rede, o portão não fecha.
01	Habilitada. Se o portão NÃO estiver completamente aberto, quando a alimentação de rede retornar, fecha-se após um pré-lampejo de 5 s (independentemente do valor programado no parâmetro A5). O novo fecho ocorre na modalidade "recuperação de posição" (ver capítulo 17-18).
A400	Seleção de funcionamento do comando passo-a-passo (PP)
00	Abre-stop-fecha-stop-abre-stop-fecha...
01	Condominial: o portão abre e fecha novamente após o tempo programado de fecho automático. O tempo de fecho automático se renova se chega um novo comando passo-a-passo. Durante a abertura, o comando passo-a-passo é ignorado. Isso permite que o portão se abra completamente, evitando o fecho indesejado. Se o fecho automático for desabilitado (A2 00), a função condominial ativa em modo automático uma tentativa de fecho A2 01.
02	Condominial: o portão abre e fecha novamente após o tempo programado de fecho automático. O tempo de fecho automático NÃO se renova se chega um novo comando passo-a-passo. Durante a abertura, o comando passo-a-passo é ignorado. Isso permite que o portão se abra completamente, evitando o fecho indesejado. Se o fecho automático for desabilitado (A2 00), a função condominial ativa em modo automático uma tentativa de fecho A2 01.
03	Abre-fecha-abre-fecha.
04	Abre-fecha-stop-abre.

A5 00	Pré-lampejo
00	Desactivado. O lampejante ativa-se durante as manobras de abertura e de fecho.
0 1- 10	De 1 a 10 s de pré-lampejo antes de cada manobra.
99	5 s de pré-lampejo antes da manobra no fecho.

A6 00	Função condominial no comando de abertura parcial (PED)
00	Desactivado. O portão se abre parcialmente na modalidade passo-a-passo: abre-stop-fecha-stop-abre...
0 1	Ativado. Durante a abertura o comando de abertura parcial é ignorado.

A7 00	Habilitação da função com operador presente.
00	Desativado.
0 1	Ativado. O portão funciona ao manter-se premido os comandos abre (AP) ou fecha (CH). Ao liberar o comando o portão fecha.

A8 00	Indicador luminoso do portão aberto / função teste das fotocélulas e “battery saving”
00	O indicador luminoso fica apagado com o portão fechado. Acesso fixo durante as manobras e quando o portão está aberto.
0 1	O indicador luminoso pisca lentamente durante a manobra de abertura. Acende-se fixo quando o portão está completamente aberto. Pisca rapidamente durante a manobra de fecho. Se o portão está parado em uma posição intermediária, o indicador luminoso se apaga duas vezes a cada 15 s. NOTA: o tipo de teste de fotocélulas pode ser selecionado usando os parâmetros 58 e 59.
02	Programar em 02 se a saída SC for utilizada como teste de fotocélulas. Ver fig. 5.
03	Programar em 03 se a saída SC é utilizada como “poupar bateria”. Veja fig. 6. Quando o portão estiver completamente aberto ou completamente fechado, a central desativa os acessórios ligados ao prensados SC para reduzir o consumo da bateria.
04	Programar em 03 se a saída SC é utilizada como “poupar bateria” e teste das fotocélulas. Veja fig. 6. NOTA: o tipo de teste de fotocélulas pode ser selecionado usando os parâmetros 58 e 59.

Os parâmetros são visíveis apenas se:								
PARÂMETRO	A1 01 BE20/200/HS	A1 05 SMARTY5 o7	A1 06 SMARTY7R	A1 07 SMARTY5RS	A1 08 SMARTY4/HS	A1 09 BH23/252/HS	A1 10 BR21/351/HS	A1 11 BE20/400
SMARTY/EMA	71 01 = HABILITADO							

A9 04	Regulação da desaceleração MOTOR 1 durante as manobras de ABERTURA
10 04	Regulação da desaceleração MOTOR 2 durante as manobras de ABERTURA
0 1- 05 (*)	0 1 = o portão desacelera próximo a la batida ou ao fim de curso ... 05 = o portão desacelera com muita antecipação em relação a la batida ou ao fim de curso. (*) 10 para sistemas de automação da série SMARTY

SE os parâmetros A9 e 10 são visíveis, bem:	
11 04	Regulação da desaceleração MOTOR 1 durante as manobras de FECHO
12 04	Regulação da desaceleração MOTOR 2 durante as manobras de FECHO
0 1- 05 (*)	0 1 = o portão desacelera próximo a la batida ou ao fim de curso ... 05 = o portão desacelera com muita antecipação em relação a la batida ou ao fim de curso. (*) 10 para sistemas de automação da série SMARTY

11 04	Regulação da desaceleração MOTOR 1 durante as manobras de abertura e de fecho
12 04	Regulação da desaceleração MOTOR 2 durante as manobras de abertura e de fecho
0 1- 05	0 1 = o portão desacelera próximo a la batida ou ao fim de curso... 05 = o portão desacelera com muita antecipação em relação a la batida ou ao fim de curso.

13 10	Regulação do controlo da posição da PORTINHOLA 1 quando completamente aberta/fechada O valor selecionado deve garantir a correta abertura/fecho da PORTINHOLA 1 quando alcança a batida mecânica em abertura e fecho. O controlo da posição da PORTINHOLA 1 é gerida pelas rotações do motor em relação com a razão de redução do motor. Atenção! Valores baixos demais causam a inversão do movimento na batida de abertura. NOTA: nos automatismos BR21, quando a portinhola alcança a posição de fecho completo, ajuste a batida mecânica interna de modo a permitir à alavanca do moto-reductor de se deslocar por poucos milímetros.
14 10	Regulação do controlo da posição da PORTINHOLA 2 quando completamente aberta/fechada O valor selecionado deve garantir a correta abertura/fecho da PORTINHOLA 2 quando alcança a batida mecânica em abertura e fecho. O controlo da posição da PORTINHOLA 1 é gerida pelas rotações do motor em relação com a razão de redução do motor. Atenção! Valores baixos demais causam a inversão do movimento na batida de fecho. NOTA: nos automatismos BR21, quando a portinhola alcança a posição de fecho completo, ajuste a batida mecânica interna de modo a permitir à alavanca do moto-reductor de se deslocar por poucos milímetros.
0 1- 20	Número rotações do motor (0 1 = mínimo / 20 = máximo).

15 99	Regulação da abertura parcial (%) NOTA: nas instalações com duas portinholas de batente, de fábrica é configurada a abertura total da PORTINHOLA 1. Nos automatismos com uma portinhola batente o parâmetro é configurado a 50% da abertura total.
15-99	De 15% a 99% do curso total.
19 00	Regulação do adiantamento da paragem da PORTINHOLA 1 em abertura
20 00	Regulação do adiantamento da paragem da PORTINHOLA 2 em abertura
00	A portinhola para na batida de paragem na abertura.
0 1-25	de 1 a 25 rotações do motor de adiantamento da paragem da portinhola antes da abertura completa.
21 30	Regulação do tempo de fecho automático A contagem começa com o portão aberto e dura pelo tempo programado. Terminado o tempo, o portão fecha automaticamente. A intervenção das fotocélulas renova o tempo. ATENÇÃO: a ativação persistente do comando de abertura não permite o fecho automático; a contagem do tempo de fecho automático retoma ao libertar o comando de abertura.
00-90	De 00 a 90 s de pausa.
92-99	De 2 a 9 min de pausa.
22 00	Ativação da gestão de abertura com exclusão do fecho automático. Se ativada, a exclusão do fecho automático vale apenas para o comando selecionado pelo parâmetro. Exemplo: ao configurar 220 1, depois de um comando AP o fecho automático é excluído, enquanto depois dos comandos PP e PED o fecho automático ativa-se. NOTA: Um comando ativa uma manobra em sequência abre-stop-fecha ou fecha-stop-abre.
00	Desabilitada.
0 1	Um comando AP (abertura) ativa a manobra de abertura. Com o portão completamente aberto o fecho automático é excluído. Um comando subsequente ativa a manobra de fecho.
02	Um comando PP (passo-a-passo) ativa a manobra de abertura. Com o portão completamente aberto o fecho automático é excluído. Um comando PP subsequente (passo-a-passo) ativa a manobra de fecho.
03	Um comando PED (abertura parcial) ativa a manobra de abertura parcial. O fecho automático é excluído. Um comando PED subsequente (abertura parcial) ativa a manobra de fecho.
25 03	Regulação do tempo de atraso (desfasamento) em abertura do MOTOR 2 Em abertura o MOTOR 2 arranca com um atraso ajustável em relação ao MOTOR 1.
00- 10	De 0 a 10 s.
26 05	Regulação do tempo de atraso (desfasamento) em fecho do MOTOR 1 Em fecho o MOTOR 1 arranca com um atraso ajustável em relação ao MOTOR 2.
00- 30	De 0 a 30 s.
27 03	Regulação do tempo de inversão após a intervenção da borda sensível ou da deteção de obstáculos (antiesmagamento). Regula o tempo da manobra de inversão após a intervenção da borda sensível ou do sistema de deteção de obstáculos.
00- 60	De 0 a 60 s.
28 00	Seleção do modo de fechadura elétrica
00	Fechadura elétrica do tipo normalmente NÃO alimentada (alimenta-se durante 3 s apenas no início da abertura). NOTA: A fechadura elétrica é habilitada do parâmetro 29.
0 1	Bloqueio elétrico do tipo “ventouse” (normalmente alimentado quando o portão estiver completamente fechado). Não alimentado com o portão em movimento.
02	Bloqueio elétrico do tipo “ventouse” (normalmente alimentado quando o portão estiver completamente aberto ou completamente fechado). Não alimentado com o portão em movimento.
29 00	Habilitação do bloqueio elétrico
00	Desactivado.
0 1	Habilitada. Quando a PORTINHOLA 1 chega nas proximidades da batida de fecho, a unidade de controlo proporciona uma força adicional ao MOTOR 1 para permitir o engate da fechadura elétrica.
02	Habilitada. Quando a PORTINHOLA 1 chega nas proximidades da batida de fecho, a unidade de controlo proporciona a força máxima ao MOTOR 1 para permitir o engate da fechadura elétrica. O sistema de deteção do obstáculo é excluído.

30 07	Regulação do binário do motor Aumentando ou diminuindo os valores do parâmetro, se aumenta ou se diminui o binário do motor e, consequentemente, regula-se a sensibilidade de intervenção nos obstáculos. Aconselha-se utilizar valores inferiores a 03 SOMENTE para instalações particularmente leves e que não sejam submetidas a eventos atmosféricos desfavoráveis (vento forte ou temperaturas rígidas). No caso de portinholas de diferentes comprimentos, é possível ajustar o binário separadamente, ajustando o parâmetro 33 de 01 a 09.
01-09	01= -35%; 02= -25%; 03= -16%; 04= -8% (redução do binário do motor = maior sensibilidade). 05= 0%. 06= +8%; 07= +16%; 08= +25%; 09= +35% (aumento do binário do motor = menor sensibilidade).

31 15	Regulação da sensibilidade da força de impacto nos obstáculos MOTOR 1 Se o tempo de reação à força de impacto nos obstáculos for longo demais, diminuir o valor do parâmetro. Se a força de impacto nos obstáculos estiver muito alta, diminuir os valores do parâmetro 30. NOTA: por cada alteração do parâmetro, repita o procedimento de aprendizagem.
01-10	Binário do motor baixo: 01 = força de impacto nos obstáculos mínima ... 10 = força de impacto nos obstáculos máxima. NOTA: utilizar essas programações somente se os valores de binário do motor médio não forem adequados à instalação.
11-19	Binário do motor médio. Programação recomendável para fins de regulação das forças em operação. 11 = força de impacto nos obstáculos mínima ... 19 = força de impacto nos obstáculos máxima.
20	Binário do motor máximo. É obrigatório o uso de borda sensível.

32 15	Regulação da sensibilidade da força de impacto nos obstáculos Se o tempo de reação à força de impacto nos obstáculos for longo demais, diminuir o valor do parâmetro. Se a força de impacto nos obstáculos estiver muito alta, diminuir os valores do parâmetro 30 (ou 33 se habilitado: 33 diferente de 10). NOTA: por cada alteração do parâmetro, repita o procedimento de aprendizagem.
01-10	Binário do motor baixo: 01 = força de impacto nos obstáculos mínima ... 10 = força de impacto nos obstáculos máxima. NOTA: utilizar essas programações somente se os valores de binário do motor médio não forem adequados à instalação.
11-19	Binário do motor médio. Programação recomendável para fins de regulação das forças em operação. 11 = força de impacto nos obstáculos mínima ... 19 = força de impacto nos obstáculos máxima.
20	Binário do motor máximo. É obrigatório o uso de borda sensível.

33 10	Regulação do binário do MOTOR 2 Aumentando ou diminuindo os valores do parâmetro, se aumenta ou se diminui o binário do motor e, consequentemente, regula-se a sensibilidade de intervenção nos obstáculos. Aconselha-se utilizar valores inferiores a 03 SOMENTE para instalações particularmente leves e que não sejam submetidas a eventos atmosféricos desfavoráveis (vento forte ou temperaturas rígidas).
01-09	01= -35%; 02= -25%; 03= -16%; 04= -8% (redução do binário do motor = maior sensibilidade). 05= 0%. 06= +8%; 07= +16%; 08= +25%; 09= +35% (aumento do binário do motor = menor sensibilidade).
10	O binário é ajustado pelo parâmetro 30.

34 08	Regulação da aceleração na partida da manobra de abertura e de fecho MOTOR 1
--------------	---

35 08	Regulação da aceleração na partida da manobra de abertura e de fecho MOTOR 2
01-10	01= o portão acelera rapidamente na partida ... 10= o portão acelera lentamente e gradualmente na partida.

38 00	Habilitação do golpe de desbloqueio da fechadura elétrica (golpe de ariete)
00	Desativado.
01	Ativado. A unidade de controlo ativa (máx 4 s) um empurrão em fecho para permitir à fechadura elétrica de se desengatar.

40 04	Regulação da velocidade de abertura (%)
--------------	--

41 04	Regulação da velocidade de fecho (%)
--------------	---

01-05	01= 60% velocidade mínima ... 05= 100% velocidade máxima.
-------	---

Os parâmetros são visíveis apenas se:					
PARÂMETRO		R1 05 SMARTY5o7	R1 06 SMARTY7R	R1 07 SMARTY5R5	R1 08 SMARTY4/HS
SMARTY/EMA		71 01 = HABILITADO			

4300	Regulação do espaço de acostagem em abertura MOTOR 1 / MOTOR 2
-------------	---

4400	Regulação do espaço de acostagem em fecho MOTOR 1 / MOTOR 2
-------------	--

00-80	de min. 0 a max. 80 de rotação que o motor realiza à velocidade mínima configurada automaticamente pelo painel de controlo. A velocidade não é ajustável.
-------	---

49 01	Programação do número de tentativas de novo fecho automático após intervenção da borda sensível ou da deteção de obstáculo (antiesmagamento)
00	Nenhuma tentativa de novo fecho automático.
01-03	De 1 a 3 tentativas de novo fecho automático. Recomenda-se programar um valor menor ou igual ao parâmetro R2. O novo fecho automático ocorre somente se o portão está completamente aberto.

50 00	Programação da modalidade de funcionamento da fotocélula na abertura (FT1)
00	DESABILITADA. A fotocélula não está ativa ou a fotocélula não está instalada.
01	STOP. O portão para e permanece parado até o comando seguinte.
02	INVERSÃO IMEDIATA. Se for ativada a fotocélula durante a manobra de abertura, o portão inverte imediatamente.
03	STOP TEMPORÁRIO. O portão para até que a fotocélula seja obscurecida. Liberada a fotocélula, o portão continua a abrir.
04	INVERSÃO ATRASADA. Com a fotocélula obscurecida, o portão para. Liberada a fotocélula, o portão fecha.

51 02	Programação da modalidade de funcionamento da fotocélula no fecho (FT1)
00	DESABILITADA. A fotocélula não está ativa ou a fotocélula não está instalada.
01	STOP. O portão para e permanece parado até o comando seguinte.
02	INVERSÃO IMEDIATA. Se for ativada a fotocélula durante a manobra de fecho, o portão inverte imediatamente.
03	STOP TEMPORÁRIO. O portão para até que a fotocélula seja obscurecida. Liberada a fotocélula, o portão continua a fechar.
04	INVERSÃO ATRASADA. Com a fotocélula obscurecida, o portão para. Liberada a fotocélula, o portão abre.

52 01	Modalidade de funcionamento da fotocélula (FT1) com portão fechado NOTA: O parâmetro não é visível se se configura R802 ou R803 ou R804.
00	Se a fotocélula estiver obscurecida, o portão não pode abrir.
01	O portão se abre quando recebe um comando de abertura mesmo se a fotocélula está obscurecida.
02	A fotocélula obscurecida envia o comando de abertura da porta.

53 00	Programação da modalidade de funcionamento da fotocélula na abertura (FT2)
00	DESABILITADA. A fotocélula não está ativa ou a fotocélula não está instalada.
01	STOP. O portão para e permanece parado até o comando seguinte.
02	INVERSÃO IMEDIATA. Se for ativada a fotocélula durante a manobra de abertura, o portão inverte imediatamente.
03	STOP TEMPORÁRIO. O portão para até que a fotocélula seja obscurecida. Liberada a fotocélula, o portão continua a abrir.
04	INVERSÃO ATRASADA. Com a fotocélula obscurecida, o portão para. Liberada a fotocélula, o portão fecha.

54 00	Programação da modalidade de funcionamento da fotocélula no fecho (FT2)
00	DESABILITADA. A fotocélula não está ativa ou a fotocélula não está instalada.
01	STOP. O portão para e permanece parado até o comando seguinte.
02	INVERSÃO IMEDIATA. Se for ativada a fotocélula durante a manobra de fecho, o portão inverte imediatamente.
03	STOP TEMPORÁRIO. O portão para até que a fotocélula seja obscurecida. Liberada a fotocélula, o portão continua a fechar.
04	INVERSÃO ATRASADA. Com a fotocélula obscurecida, o portão para. Liberada a fotocélula, o portão abre.

55 01	Modalidade de funcionamento da fotocélula (FT2) com portão fechada NOTA: O parâmetro não é visível se se configura R802 ou R803 ou R804.
00	Se a fotocélula estiver obscurecida, o portão não pode abrir.
01	O portão se abre quando recebe um comando de abertura mesmo se a fotocélula está obscurecida.
02	A fotocélula obscurecida envia o comando de abertura da porta.

56 00	Habilitação do comando de fecho 6s após a intervenção da fotocélula (FT1-FT2) NOTA: O parâmetro não está visível ao configurar AB 03 o AB 04 NOTA: em caso a travessamento das fotocélulas durante a abertura, a contagem dos 6 s inicia quando as portinholas estiverem completamente abertas
00	Desabilitada.
01	Habilitada. O cruzamento das fotocélulas FT1 ativa, após 6 segundos, um comando de fecho.
02	Habilitada. O cruzamento das fotocélulas FT2 ativa, após 6 segundos, um comando de fecho.

57 00	Seleção do tipo de contato (N.F. ou 8k2 Ohm) nas entradas FT1/FT2/ST De acordo com os requisitos solicitados pelas normas de segurança EN12453-EN12445, é possível conectar às entradas FT1/FT2/ST dispositivos que usem um contato a 8.2kOhm, em vez do contato N.F. Portanto, configure a unidade de controlo de modo apropriado.		
	FT1	FT2	ST
00	Contatos N.F. Configuração padrão.		
01	8k2	N.C.	N.C.
02	N.C.	8k2	N.C.
03	8k2	8k2	N.C.
10	N.C.	N.C.	8k2
11	8k2	N.C.	8k2
12	N.C.	8k2	8k2
13	8k2	8k2	8k2

58 00	Seleção do tipo de teste de fotocélulas na entrada FT1 O parâmetro está visível se for configurado AB02 ou AB04 . Se o teste de fotocélulas estiver ativado, a unidade de controlo verifica o funcionamento correto das fotocélulas conectadas à entrada FT1. O teste tem uma duração máxima de 3 s OFF / 3 s ON.
59 00	Seleção do tipo de teste de fotocélulas na entrada FT2 O parâmetro está visível se for configurado AB02 ou AB04 . Se o teste de fotocélulas estiver ativado, a unidade de controlo verifica o funcionamento correto das fotocélulas conectadas à entrada FT2. O teste tem uma duração máxima de 3 s OFF / 3 s ON.
00	Teste de fotocélulas desativado.
01	Teste de fotocélulas ativado APENAS na abertura.
02	Teste de fotocélulas ativado APENAS no fecho.
03	Teste de fotocélulas ativado na abertura e no fecho.

64 00	Gestão e modo da reversibilidade de automatismo SMARTY 5R5- SMARTY 7R O parâmetro é visível APENAS se R1 06 ou R1 07 . NOTA: Mesmo se REVERSÍVEL o motor é fornecido com o sistema de desbloqueio. 
00	O SMARTY 5R5/7R é SEMPRE REVERSÍVEL. É possível mover a portinhola à mão sem desbloquear o motor, tanto na abertura como no fecho, com e em ausência de alimentação de rede, com o motor parado. ATENÇÃO: com a unidade de controle alimentada, considere a presença da eventual fechadura elétrica.
01	O SMARTY 5R5/7R é REVERSÍVEL APENAS em ausência de alimentação. Quando a unidade de controle é alimentada, o SMARTY 5R5/7R é IRREVERSÍVEL tanto na abertura como no fecho, até que a força oposta do motor seja contrariada. Em ausência de alimentação é possível mover a portinhola à mão sem desbloquear o motor, tanto na abertura como no fecho. ATENÇÃO: com a unidade de controle NÃO alimentada e em aplicações de condomínio o uso da fechadura elétrica é OBRIGATÓRIO. ATENÇÃO!!! Desligue a alimentação de rede e a bateria (se houver) antes de remover da unidade de controlo a caixa de terminais do motor ou qualquer um dos fios do motor.

65 05	Regulação do espaço de paragem do motor
01-05	01 = travagem rápida/menor espaço de paragem ... 05 = travagem suave/maior espaço de paragem.

70 02	Seleção do número de motores instalados NOTA: Se forem utilizados SMARTY REVERSÍVEL, a alteração do parâmetro necessita a repetição do procedimento de aprendizagem (capítulo 9).
01	1 motor.
02	2 motores. ATENÇÃO: Utilize o mesmo tipo de motores para ambas as portinholas.

7100	Habilitação do encoder absoluto (apenas automatismos Série SMARTY) ATENÇÃO!!! para aplicações com SMARTY REVERSÍVEL é obrigatório configurar 7101 e SMARTY/EMA instalado. NOTA: Por cada alteração do parâmetro, o visor exibe a mensagem de solicitação de dados de posição dRA. Pressione a tecla PROG até quando no visor for exibido dPP- e repita o procedimento de aprendizagem (veja o cap. 9).
00	Desativado.
01	Ativado. Execute ou repita o procedimento de aprendizagem para adquirir os dados relativos à instalação. NOTA: consulte o capítulo 12 para mais informações sobre o encoder absoluto.

7303	Configuração da borda sensível COS1
00	Borda sensível NÃO INSTALADA.
01	Contato N.F. (Normalmente Fechado). O portão inverte somente no abertura.
02	Contato com resistência de 8k2. O portão inverte somente no abertura.
03	Contato N.F. (Normalmente Fechado). O portão inverte sempre.
04	Contato com resistência de 8k2. O portão inverte sempre.

7400	Configuração da borda sensível COS2
00	Borda sensível NÃO INSTALADA.
01	Contato N.F. (Normalmente Fechado). O portão inverte somente no fecho.
02	Contato com resistência de 8k2. O portão inverte somente no fecho.
03	Contato N.F. (Normalmente Fechado). O portão inverte sempre.
04	Contato com resistência de 8k2. O portão inverte sempre.

7600	Configuração 1° canal de rádio (PR1)
7701	Configuração 2° canal de rádio (PR2)
00	PASSO A PASSO.
01	ABERTURA PARCIAL.
02	ABERTURA.
03	FECHO.
04	STOP.
05	Luz de cortesia. A saída COR é gerenciada pelo rádio controlo. A luz permanece acesa enquanto o rádio controlo está ativo. O parâmetro 79 é ignorado.
06	Luz de cortesia ON-OFF. A saída COR é gerenciada pelo rádio controlo. O rádio controlo acende-apaga a luz de cortesia. O parâmetro 79 é ignorado.
07	PASSO A PASSO com confirmação de segurança. ⁽¹⁾
08	ABERTURA PARCIAL com confirmação de segurança. ⁽¹⁾
09	ABERTURA com confirmação de segurança. ⁽¹⁾
10	FECHO com confirmação de segurança. ⁽¹⁾

⁽¹⁾ Pa a evitar que a pressão involuntária de uma tecla do rádio controlo ative equivocadamente o portão, é solicitada uma confirmação de segurança para ativar o comando. Exemplo: parâmetros 7607 e 7701 configurados:

- Premindo a tecla CHA do comando de rádio se seleciona a função passo a passo, que deve ser confirmada até 2 s após a pressão da tecla CHB do comando de rádio. A pressão da tecla CHB ativa a abertura parcial.

7800	Configuração da intermitência lampejante
00	A intermitência é regulada eletronicamente pelo lampejante.
01	Intermitência lenta.
02	Intermitência lenta na abertura, rápida no fecho.

7960	Seleção da modalidade de funcionamento da luz de cortesia
00	Desabilitada.
01	IMPULSIVA. A luz se ativa brevemente no início de cada manobra.
02	ATIVA. A luz permanece ativa por toda a duração da manobra.
03-90	de 3 a 90 s. A luz permanece ativa após o fim da manobra, pelo tempo programado.
92-99	de 2 a 9 minutos. A luz permanece ativa após o fim da manobra, pelo tempo programado.

80 00	Configuração do contacto do relógio (ORO). Quando se ativa a função relógio, o portão abre e permanece aberto. Quando o tempo programado pelo dispositivo externo (relógio) expirar, o portão fecha.
00	Quando se ativa a função relógio, o portão abre e permanece aberto. Qualquer comando dado é ignorado.
01	Quando se ativa a função relógio, o portão abre e permanece aberto. Qualquer comando dado é ignorado. Quando o portão volta a estar completamente aberto reativa-se a função relógio.
81 00	Habilitação do fecho/abertura garantida. A habilitação deste parâmetro garante que o portão não permaneça aberto por causa de comandos errados e/ou involuntários. A função NÃO se habilita se: <ul style="list-style-type: none"> o portão recebe um comando de STOP; intervém a borda sensível, detetando um obstáculo na mesma direção em que é habilitada a função. Se, ao invés, a borda deteta um obstáculo durante o movimento oposto ao garantido, a função mantém-se ativa. são terminadas as tentativas de fechos programados pelo parâmetro R2. perdeu-se o controlo de posição (realizar a recuperação de posição, ver capítulo 17-18).
00	Desactivado. O parâmetro B2 não é exibido.
01	Fecho garantido habilitado. Após um tempo programado pelo parâmetro B2 , a unidade de controlo ativa um pré-lampejo de 5 s, independentemente do parâmetro R5 , e depois fecha a porta.
02	Fecho/abertura garantida habilitada. Se o portão para após um comando passo-a-passo, depois de um tempo, programado pelo parâmetro B2 , a unidade de controlo ativa um pré-lampejo de 5 s (independentemente do parâmetro R5) e o portão se fecha. Se, durante a manobra de fecho, o portão para após a intervenção da deteção de obstáculo, depois de um tempo, programado pelo parâmetro B2 , o portão fecha. Se, durante a manobra de abertura, o portão para após a intervenção da deteção de obstáculo, depois de um tempo, programado pelo parâmetro B2 , o portão abre.
82 03	Regulação do tempo de ativação do fecho/abertura garantida NOTA: O parâmetro não está visível se o parâmetro B1 = 00 .
02-90	De 2 a 90 s de espera
92-99	De 2 a 9 min de espera
85 02	Gestão do desempenho na operação com bateria Para evitar que definições de aceleração e velocidade demasiado altas possam causar problemas na operação da bateria, quando a unidade de controlo deteta a ausência da tensão de rede, reduz automaticamente o desempenho.
00	Nenhuma gestão. Os valores de aceleração (parâmetros 34/35), desaceleração (parâmetros 11/12) e velocidade (parâmetros 40/41) permanecem os que foram configurados.
01	Gestão BASE. Aceleração 34/35 lenta= 08 . Desaceleração 11/12 suave= 04 . Velocidade 40/41 a 70% 02 .
02	Gestão EVOLUÍDA. Aceleração 34/35 lenta= 10 . Desaceleração 11/12 suave= 05 . Velocidade 40/41 a 60% 01 .
86 00	Habilitação à ativação da manutenção periódica NOTA: Parâmetro visível se estiver memorizada uma palavra passe diferente da palavra passe de fábrica (Parâmetro P1 ≠ P4). NOTA: em caso de restabelecimento nos parâmetros padrão de fábrica, o valor do parâmetro deve ser redefinido manualmente. Quando se superar o limite de horas de manobra configurado de B6 e B7 , ativa-se o sinal visual de manutenção (por exemplo: a cada 1500 horas de manobra). ATENÇÃO: o termo "manobra" indica qualquer ativação do motor na abertura. O display exhibe R55E e a luz intermitente, com motores parados, ativa-se em intervalos regulares (1 s ligada e 4 s desligada) até for executada a manutenção do sistema e for redefinido o alarme. Para reiniciar o alarme, desbloqueie a proteção introduzindo a palavra-passe (CP 00) e pressione TESTE durante 5 s. O visor mostra R55E seguido por UPdE intermitente por 4 segundos: para reiniciar o alarme mantenha pressionada a tecla TEST até a visualização de dOnE . Ao libertar a tecla TEST o visor exhibe RbrE e o alarme não reinicia. O número de horas H0-H1 é armazenado pela unidade de controlo e a contagem é renovada. NOTA: Após ultrapassar as 9990 horas de manobra, o alarme de manutenção é desabilitado definitivamente.
00	Desabilitado.
01	Manutenção habilitada pela duração do período = Valor do parâmetro B7 x10 horas.
02	Manutenção habilitada pela duração do período = Valor do parâmetro B7 x100 horas.

87 00	Ajuste do contador das horas de ativação de manutenção periódica NOTA: Parâmetro visível se 86 01 o 86 02. NOTA: em caso de restabelecimento nos parâmetros padrão de fábrica, o valor do parâmetro deve ser redefinido manualmente.
00	Desabilitada.
01-99	de 10 a 990 horas se 86 01. de 100 a 9900 horas se 86 02. Limite de máximo: 9990 horas (além deste valor o alarme de manutenção é desabilitado definitivamente).

90 00	Restabelecimento aos valores-padrão de fábrica NOTA: Este procedimento somente é possível se NÃO estiver programada uma palavra-passe de proteção dos dados.
<p>Atenção! O restabelecimento cancela qualquer seleção feita anteriormente, através do parâmetro R1: certifique-se de que todos os parâmetros estejam adequados na instalação.</p> <p>É possível restaurar os valores-padrão de fábrica também intervindo nas teclas + (mais) e - (menos), como indicado a seguir:</p> <ul style="list-style-type: none"> • Cortar a alimentação. • Premir as teclas + (mais) e - (menos) e, mantendo-as premidas, dar alimentação. • Após 4 s, o display pisca rE5-. • Os valores-padrão de fábrica foram restabelecidos. 	

Número de identificação	
O número de identificação é composto dos valores dos parâmetros de n0 a n5. NOTA: os valores indicados na tabela são puramente indicativos.	
n0 01	Versão HW.
n1 23	Ano de produção.
n2 45	Semana de produção.
n3 67	Número de série.
n4 89	
n5 01	
n6 23	Versão FW.
Exemplo: 01 23 45 67 89 01 23	

Visualização do contador de manobras	
O número é composto dos valores dos parâmetros de o0 a o1 multiplicado por 100. NOTA: os valores indicados na tabela são puramente indicativos. ATENÇÃO: o termo "manobra" indica qualquer ativação do motor (abertura ou fecho total / abertura parcial / passo a passo, etc.).	
o0 01	Manobras realizadas. Exemplo: 01 23 x100 = 12.300 manobras
o1 23	

Visualização do contador de horas de manobra	
O número é composto dos valores dos parâmetros de h0 a h1. NOTA: os valores indicados na tabela são puramente indicativos. Quando se superar o limite de horas de manobra configurado de 86 e 87, ativa-se o sinal visual de manutenção (por exemplo: a cada 1500 horas de manobra). ATENÇÃO: o termo "manobra" indica qualquer ativação do motor na abertura. O display exibe R55E e a luz intermitente ativa-se em intervalos regulares (1 s ligada e 3 s desligada) até for executada a manutenção do sistema e for redefinido o alarme. Para reiniciar o alarme, desbloqueie a proteção introduzindo a palavra-passe (CP 00) e pressione TESTE durante 5 s. O visor mostra R55E seguido por UPdE intermitente por 4 segundos: para reiniciar o alarme mantenha pressionada a tecla TEST até a visualização de donE. Ao libertar a tecla TEST o visor exibe Ab-rE e o alarme não reinicia. O número de horas H0-H1 é armazenado pela unidade de controlo e a contagem é renovada. Após ultrapassar o valor H0=99 H1=90 (9990 horas de manobra), o alarme de manutenção não será mais gerido.	
h0 01	Horas de manobra. Exemplo: 01 23 = 123 horas
h1 23	

	Visualização do contador de dias de ignição da unidade de controlo O número é composto dos valores dos parâmetros de $d0$ a $d1$. NOTA: os valores indicados na tabela são puramente indicativos.
$d001$	Dias de ignição. Exemplo: $0123 = 123$ dias.
$d123$	
	Palavra-passe A configuração da palavra-passe impede o acesso às regulações a pessoal não autorizado. Com a palavra-passe ativa ($CP=01$), é possível visualizar os parâmetros, mas NÃO é possível modificar os seus valores. A palavra-passe é unívoca, isto é, uma única palavra-passe pode gerenciar o automatismo. ATENÇÃO: Se a palavra-passe for extraviada, entrar em contato com o Serviço de Assistência.
$P100$ $P200$ $P300$ $P400$	Procedimento de ativação da palavra-passe: <ul style="list-style-type: none"> • Inserir os valores desejados nos parâmetros $P1, P2, P3$ e $P4$. • Com as teclas UP ▲ e/ou DOWN, ▼ visualizar o parâmetro CP. • Premir por 4 s as teclas + e -. • Quando o display piscar, a palavra-passe terá sido memorizada. • Desligar e religar a unidade de controlo. Verificar a ativação da palavra-passe ($CP=01$). Procedimento de desbloqueio temporário: <ul style="list-style-type: none"> • Inserir a palavra-passe. • Verificar que $CP=00$. Procedimento de apagamento da palavra-passe: <ul style="list-style-type: none"> • Inserir a palavra-passe ($CP=00$). • Memorizar os valores de $P1, P2, P3, P4 = 00$ • Com as teclas UP ▲ e/ou DOWN, ▼ visualizar o parâmetro CP. • Premir por 4 s as teclas + e -. • Quando o display piscar, a palavra-passe terá sido apagada (os valores $P100, P200, P300$ e $P400$ correspondem a "palavra-passe ausente"). • Desligar e religar a unidade de controlo.
$CP00$	Alteração da palavra-passe
00	Proteção desativada.
01	Proteção ativada.





12 Comandos e acessórios



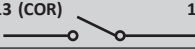

 Os dispositivos de segurança com contato N.F., se não instalados, devem ser ligados com ponte aos pressadores COM, ou desabilitados modificando-se os parâmetros 50, 51, 53, 54, 73 e 74.

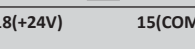
LEGENDA:

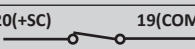
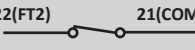
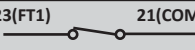
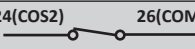
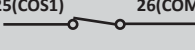
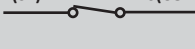
N.A. (Normalmente Aberto).

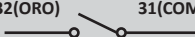
N.F. (Normalmente Fechado).

CONTACTO	DESCRIÇÃO
13 (COR)  14	Saída para ligação à luz de cortesia (contacto puro) 230 Vac 100 W - 24 Vac/dc 40 W (fig. 3).
16(+LAM)  15(COM)	Ligação do lampejante (24 Vdc - intermitência 50%) (fig. 2). É possível selecionar as programações de pré-lampejo pelo parâmetro R5 e as modalidades de intermitência pelo parâmetro 7B.
17(+ES)  15(COM)	Entrada para ligação do bloqueio elétrico (12Vdc 15W) (fig. 2). O funcionamento do do bloqueio elétrico é regulado pelo parâmetro 29.
18(+24V)  15(COM)	Alimentação para dispositivos externos. Veja as características técnicas.
20(+SC)  19(COM)	Ligação do indicador luminoso de portão aberto 24 Vdc 3 W (ver fig. 2) O funcionamento do indicador luminoso é regulado pelo parâmetro RB.
20(+SC)  19(COM)	Ligação do teste de fotocélulas e/ou battery saving (fig. 5-6). É possível ligar a alimentação dos transmissores (TX) das fotocélulas ao borne 20(SC). Definir o parâmetro RB 02 para habilitar a função de teste. A unidade de controlo, a cada comando recebido, apaga e acende as fotocélulas para verificar a correta mudança de estado do contato. É possível ligar também, a alimentação de todos os dispositivos externos (receptor rádio externo excluído) para reduzir o consumo das baterias (se presentes). Configurar RB 03 o RB 04. ATENÇÃO! Se utilizar o contato 20(SC) para o teste das fotocélulas ou o funcionamento do poupar bateria não é mais possível ligar uma luz indicadora luminosa de portão aberto.
22(FT2)  21(COM)	Entrada (N.F. ou 8.2 kOhm) para ligação das fotocélulas FT2 (fig. 4, 5 e 6). As fotocélulas FT2 são configuradas de fábrica com as seguintes programações: - 53 00 . A fotocélula FT2 está desabilitada em abertura - 54 00 . A fotocélula FT2 está desabilitada em fecho - 55 01 . Se a fotocélula FT2 estiver obscurecida, o portão abre quando recebe um comando de abertura. - 57 00. Contato em entrada N.F. (normalmente fechado). Se as fotocélulas não estão instaladas, ligar com ponte os pressadores 22(FT2) - 21(COM) ou programar os parâmetros 53 00 e 54 00. ATENÇÃO! Recomenda-se o uso de fotocélulas série R90/F4ES, G90/F4ES ou T90/F4S.
23(FT1)  21(COM)	Entrada (N.F. ou 8.2 kOhm) para ligação das fotocélulas FT1 (fig. 4, 5 e 6). As fotocélulas FT1 são configuradas de fábrica com as seguintes programações: - 50 00 . A fotocélula intervém somente no fecho. Na abertura, é ignorada. - 51 02 . Durante o fecho, a intervenção da fotocélula provoca a inversão do movimento. - 52 01 . Se a fotocélula FT1 estiver obscurecida, o portão abre quando recebe um comando de abertura. - 57 00. Contato em entrada N.F. (normalmente fechado). Se as fotocélulas não estão instaladas, ligar com ponte os pressadores 23(FT1) - 21(COM) ou programar os parâmetros 50 00 e 51 00. ATENÇÃO! Recomenda-se o uso de fotocélulas série R90/F4ES, G90/F4ES ou T90/F4S.
24(COS2)  26(COM)	Entrada (N.F. ou 8.2 kOhm) para ligação da borda sensível. A borda sensível é configurada de fábrica com as seguintes programações: - 74 00 . O bordo sensível COS2 (NC contact) está desabilitado. Se a borda sensível não está instalada, ligar com ponte os pressadores 24(COS2) - 26(COM) ou programar o parâmetro 74 00.
25(COS1)  26(COM)	Entrada (N.F. ou 8.2 kOhm) para ligação da borda sensível. A borda sensível é configurada de fábrica com as seguintes programações: - 73 03 . Se a borda sensível COS1 está habilitada (NC contact) o portão inverte sempre. Se a borda sensível não está instalada, ligar com ponte os pressadores 25(COS1) - 26(COM) ou programar o parâmetro 73 00.
27(ST)  26(COM)	Entrada de comando de STOP (N.F. ou 8.2 kOhm). A abertura do contacto de segurança provoca a paragem do movimento. NOTA: o contato é ligado com ponte de fábrica pela ROGER TECHNOLOGY. O contato é configurado de fábrica com as seguintes configurações: - 57 00. Contato em entrada N.F. (normalmente fechado).

CONTACTO	DESCRIÇÃO
29 (ANT)  30	Ligação da antena para receptor rádio com conexão. Se utilizar a antena externa, utilizar cabo RG58; comprimento máximo recomendado: 10 m. NOTA: evitar fazer uniões no cabo.
32(ORO)  31(COM)	Entrada do contacto cronometrado pelo relógio (N.A.). Quando se ativa a função relógio, o portão abre e permanece aberto. Quando o tempo programado pelo dispositivo externo (relógio) expirar, o portão fecha.
33(AP)  37(COM)	Entrada do comando de abertura (N.A.). ATENÇÃO: a ativação persistente do comando de abertura não permite o fecho automático; a contagem do tempo de fecho automático retoma ao libertar o comando de abertura.
34(CH)  37(COM)	Entrada do comando de fecho (N.A.).
35(PP)  37(COM)	Entrada do comando passo-a-passo (N.A.). O funcionamento do comando é regulado pelo parâmetro P4.
36(PED)  37(COM)	Entrada do comando de abertura parcial (N.A.). Nos automatismos com duas portinholas batentes, de fábrica, a abertura parcial provoca a abertura total da PORTINHOLA 1. Nos automatismos com uma portinhola batente, de fábrica, a abertura parcial é 50% da abertura total.
ENCODER ABSOLUTO (SMARTY/EMA)	Encoder absoluto para motores Série SMARTY (veja a fig. 8). Em fase de aprendizagem do curso o encoder é consultado em posição de completa abertura e de completo fecho. Durante o funcionamento normal a consulta do encoder é feita a cada ignição do motor, exceto no caso de inversão após a intervenção da aresta sensível, da deteção de obstáculo, das fotocélulas ou de um comando. NOTA: O encoder absoluto é ligado em paralelo às fases do motor. É absolutamente normal ouvir um breve sinal acústico (apito). Se não for ouvido, o encoder poderia estar desligado/ausente ou danificado. Para SMARTY REVERSÍVEL: o encoder é montado e instalado de fábrica pela ROGER TECHNOLOGY. Para SMARTY IRREVERSÍVEL: está disponível o código de produto SMARTY/EMA para a instalação do encoder no motor. Habilite o encoder ao parâmetro 71 e realize o procedimento de aprendizagem do curso. ATENÇÃO: Antes de executar a programação do curso, verifique se você selecionou o modelo de motor correto com o parâmetro P1. Uma configuração incorreta não permite que o encoder absoluto funcione. Em caso de alteração do parâmetro P1, com SMARTY/EMA instalado, repita o procedimento de aprendizagem do curso.
RECEIVER CARD	Conector para receptor rádio com conexão. A central tem, programadas de fábrica, duas funções de comando a distância via rádio: <ul style="list-style-type: none"> • PR1 - comando de passo-a-passo (modificável pelo parâmetro 75). • PR2 - comando de abertura parcial (modificável pelo parâmetro 77).
CARREGADOR DE BATERIAS B71/BCHP	Na ausência de tensão de rede a central é alimentada pelas baterias, o display exibe bAtE e o lampejador ativa-se em frequência reduzida, até o restabelecimento da linha ou até quando a tensão das baterias descer abaixo do nível de segurança. O display visualiza bEtL (Bateria com pouca carga) e a central não aceita nenhum comando. Se a alimentação for suspensa quando o portão está em movimento, esta para e depois de 2 s e retoma a manobra interrompida automaticamente. NOTA: se os tempos de atraso estiverem desabilitados (parâmetros 25 e 26) com o funcionamento em bateria ativa-se de qualquer forma um tempo de atraso fixo de 1,5 s. Para reduzir o consumo das baterias é possível ligar o positivo da alimentação dos transmissores das fotocélulas ao prensador SC (veja fig. 5-6). Programar AB 03 ou AB 04. Deste modo, quando o portão estiver completamente aberto ou completamente fechado, a central retira a alimentação dos dispositivos. ATENÇÃO! para consentir a recarga, as baterias devem sempre estar ligadas à central eletrónica. Verifique periodicamente, ao menos a cada 6 meses, a eficiência da bateria.
KIT DE BATERIAS 2x12 Vdc 4,5 Ah (B71/BCHP/EXT)	
SÓ TIPO AGM	Para obter mais informações, consulte o manual de instalação do carregador de baterias B71/BCHP.

13 Sinalização das entradas de segurança e dos comandos (modalidade TEST)

Na ausência de comandos ativados, premir a tecla TEST e verificar o que segue:

DISPLAY	CAUSA POSSÍVEL	INTERVENÇÃO POR SOFTWARE	INTERVENÇÃO TRADICIONAL
88 27	Contato STOP de segurança aberto. Seleção errada do parâmetro 57.	Verifique a seleção correta do parâmetro 57.	Instalar um botão de STOP (N.F.) ou ligar com ponte o contato ST com o contato COM .
88 25	Borda sensível COS1 não ligada ou ligação errada.	Se não utilizada ou se desejar excluir, programar o parâmetro 73 00	Se não utilizada ou se desejar excluir, ligar com ponte o contato COS1 com o contato COM .
88 24	Borda sensível COS2 não ligada ou ligação errada.	Se não utilizada ou se desejar excluir, programar o parâmetro 74 00	Se não utilizada ou se desejar excluir, ligar com ponte o contato COS2 com o contato COM .
88 23	Fotocélula FT1 não ligada ou ligação errada. Seleção errada do parâmetro 57.	Se não utilizada ou se desejar excluir, programar o parâmetro 50 00 e 51 00	Se não utilizada ou se desejar excluir, ligar com ponte o contato FT1 com o contato COM . Verificar a conexão e as referências ao sistema de ligação correspondente (figura 4).
88 22	Fotocélula FT2 não ligada ou ligação errada. Seleção errada do parâmetro 57.	Se não utilizada ou se desejar excluir, programar o parâmetro 53 00 e 54 00	Se não utilizada ou se desejar excluir, ligar com ponte o contato FT2 com o contato COM . Verificar a conexão e as referências ao sistema de ligação correspondente (figura 4).
PP 00	Na ausência de comando voluntário o contato (N.A) poderia estar com defeito ou a ligação com um botão poderia estar errado.	-	Verifique os contatos PP - COM e as ligações ao botão.
CH 00		-	Verifique os contatos CH - COM e as ligações ao botão.
AP 00		-	Verifique os contatos AP - COM e as ligações ao botão.
PE 00		-	Verifique os contatos PED - COM e as ligações ao botão.
Or 00	Na ausência de comando o contato (N.A) poderia estar com defeito ou a ligação com o timer poderia estar errado.	-	Verifique os contatos ORO - COM . O contacto não deve ser ligado com ponte se não usado.

NOTA: premir a tecla TEST para sair da modalidade TEST.

Recomenda-se realizar a resolução das sinalizações do estado dos dispositivos de segurança e das entradas sempre na modalidade “intervenção por software”.

14 Sinalização de alarmes e anomalias

PROBLEMA	SINALIZAÇÃO DE ALARME	CAUSA POSSÍVEL	INTERVENÇÃO
O portão não abre ou não fecha.	LED POWER apagado	Ausência de alimentação.	Verificar o cabo de alimentação.
	LED POWER apagado	Fusível queimado.	Substituir o fusível. Recomenda-se remover o fusível somente na ausência de tensão de rede.
	OF St	Anomalia na tensão de alimentação de entrada. Inicialização da central falhada.	Remover a alimentação, aguardar 10 s e religar a alimentação. Se o problema persistir, entre em contato com o revendedor autorizado local para verificação e possível assistência. Ao pressionar a tecla TEST, é possível ocultar temporariamente o erro e consultar os parâmetros do painel de controle.
	Pr Ot	Detetada sobrecarga no inversor.	Premir duas vezes a tecla TEST ou dar 3 comandos em sucessão.
	SECO	Ligação errada a SEC1-SEC2 do transformador.	Troque a conexão entre SEC1 e SEC2.
	dAtA	Dados de comprimento de curso errados.	Pressione a tecla TEST e controle o(s) dispositivo(s) de segurança em alarme e as respectivas ligações dos dispositivos de segurança. Verifique o posicionamento correto dos batentes mecânicos do MOTOR 1 e MOTOR 2. Repetir o procedimento de aprendizagem.
		Foi alterado o parâmetro 7 l.	Por cada alteração do parâmetro, o visor exibe a mensagem de solicitação de dados de posição dAtA. Pressione a tecla PROG até quando no visor for exibido PPP- e repita o procedimento de aprendizagem (veja o cap. 9).
	Not 1	Motor 1 não conectado.	Verificar o cabo do motor.
	Not 2	Motor 2 não conectado.	Verificar o cabo do motor.
	FUSE	Fusível F1 queimado. Se a unidade de controle estiver no modo bateria, a sinalização não é visível.	Substituir o fusível. Recomenda-se remover o fusível somente na ausência de tensão de rede.
	Exemplo: 15 EE 21 EE	Erro nos parâmetros de configuração.	Programar corretamente o valor de configuração e guardá-lo.
	En 11	Encoder do MOTOR 1 não responde, ausente ou avariado.	Verifique a ligação do encoder. Se o problema persistir aconselha-se substituir o encoder.
	En 21	Encoder do MOTOR 2 não responde, ausente ou avariado.	Verifique a ligação do encoder. Se o problema persistir aconselha-se substituir o encoder.
	En 12	Erro de comunicação entre a unidade de controle e encoder do MOTOR 1.	Verifique a ligação do MOTOR 1.
	En 22	Erro de comunicação entre a unidade de controle e encoder do MOTOR 2.	Verifique a ligação do MOTOR 2.
	En 13	Mau funcionamento pouco relevante do Encoder do MOTOR 1.	Verifique a ligação do MOTOR 1. Verifique a tensão de alimentação da unidade de controle.
	En 23	Mau funcionamento pouco relevante do Encoder do MOTOR 2.	Verifique a ligação do MOTOR 2. Verifique a tensão de alimentação da unidade de controle.
En 14	Mau funcionamento do ímã do Encoder do MOTOR 1. Erro grave do Encoder.	Se o problema persistir aconselha-se substituir o encoder.	
En 24	Mau funcionamento do ímã do Encoder do MOTOR 2. Erro grave do Encoder.	Se o problema persistir aconselha-se substituir o encoder.	
En 15	Deteção errada da posição do MOTOR 1 em relação ao cumprimento do curso.	Verifique a configuração do parâmetro A l e repita o procedimento de aprendizagem. Se o problema persistir aconselha-se substituir o encoder.	
En 25	Deteção errada da posição do MOTOR 2 em relação ao cumprimento do curso.	Verifique a configuração do parâmetro A l e repita o procedimento de aprendizagem. Se o problema persistir aconselha-se substituir o encoder.	

PROBLEMA	SINALIZAÇÃO DE ALARME	CAUSA POSSÍVEL	INTERVENÇÃO
O portão não abre ou não fecha.	<i>En25</i>	Deteção errada da posição do MOTOR 2 em relação ao cumprimento do curso.	Repita o procedimento de aprendizagem. Se o problema persistir aconselha-se substituir o encoder.
	<i>btLO (btLO)</i>	Baterias descarregadas.	Espere o restabelecimento da tensão da rede.
O procedimento de aprendizagem não se conclui.	<i>APP.E</i>	A tecla TEST foi premida erroneamente.	Repeter o procedimento de aprendizagem.
		Os dispositivos de segurança estão em alarme.	Pressione a tecla TEST e controle o(s) dispositivo(s) de segurança em alarme e as respetivas ligações dos dispositivos de segurança.
	<i>APP.L</i>	Excessiva queda de tensão.	Repeter o procedimento de aprendizagem. Verificar a tensão de rede
O rádio controlo tem pouca capacidade e não funciona com o automatismo em movimento.	-	Erro de comprimento de curso.	Coloque o portão na posição de fecho completo e repita o procedimento.
	-	A transmissão rádio está impedida por estruturas metálicas e paredes em concreto.	Instalar a antena ao externo.
O lampejante não funciona.	-	Baterias descarregadas.	Substituir as baterias dos transmissores.
O lampejante não funciona.	-	Lâmpada / LED queimados ou fios do lampejante desligados.	Verificar o circuito de LED e/ou os fios.
Com portão parado, a luz intermitente ativa-se em intervalos regulares (1 s ligada e 4 s desligada)	<i>ASSt (ASSt)</i>	Alarme de manutenção.	Efetuar a manutenção da planta. Para reiniciar o alarme, desbloqueie a proteção introduzindo a palavra-passe (<i>CP 00</i>) e pressione TESTE durante 5 s. O visor mostra <i>ASSt</i> seguido por <i>UPdt</i> intermitente por 4 segundos: para reiniciar o alarme mantenha pressionada a tecla test até a visualização de done. Ao libertar a tecla test o visor exhibe <i>abt</i> e o alarme não reinicia. O número de horas <i>H0-H1</i> é armazenado pela unidade de controlo e a contagem é renovada. NOTA: após ultrapassar as 9990 horas de manobra, o alarme de manutenção é desabilitado definitivamente.
Sinalização visual <i>POS</i> e sinal acústico contextual. (apenas com SMARTY/EMA)	<i>POS1 (POS1)</i>	Sinalização de leitura da posição do MOTOR 1 a ser executada.	Por cada início de manobra a unidade de controlo determina a posição do MOTOR 1. Se a leitura não for executada corretamente, o visor exhibe <i>En11</i> .
	<i>POS2 (POS2)</i>	Sinalização de leitura da posição do MOTOR 2 a ser executada.	Por cada início de manobra a unidade de controlo determina a posição do MOTOR 2. Se a leitura não for executada corretamente, o visor exhibe <i>En21</i> .
O indicador luminoso de portão aberto não funciona.	-	Lâmpada queimada ou fios desligados.	Verificar a lâmpada e/ou os fios.
O portão não realiza a manobra desejada.	-	Fios do motor invertidos.	Inverter dois fios no prensador X-Y-Z o Z-Y-X.

NOTA: Premindo a tecla TEST apaga-se momentaneamente a sinalização de alarme.

Ao receber um comando, se o problema não foi resolvido, aparece novamente no display a sinalização de alarme.

15 Diagnosticar - Modo INFO

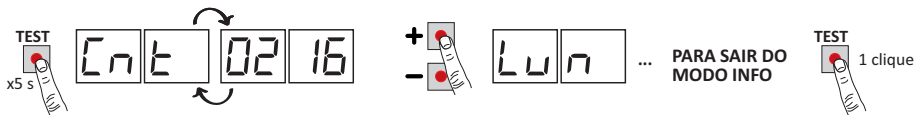

O Modo INFO permite visualizar alguns valores medidos pela unidade de controlo **EDGE1**.

A partir do modo “Visualização de comandos e dispositivos de segurança” e com o motor parado, pressione por 5 s a tecla TEST. A unidade de controlo exibe em sequência os seguintes valores:

Parâmetro	Função
P3.25	Veja por 3 s a versão do firmware da unidade de controlo.
Ent 1 Ent 2	Exibe a localização em que se encontra o MOTOR 1 / MOTOR 2 expressa em rotações no momento da verificação, em relação ao comprimento total.
Lun 1 Lun 2	Exibe o comprimento total do curso programado do MOTOR 1 / MOTOR 2, expresso em rotações
rPM 1 rPM 2	Indica a velocidade de rotação do MOTOR 1 / MOTOR 2 expressa em rotações por minuto (rPM).
AMP 1 AMP 2	Exibe a corrente absorvida pelo motor, expressa em Ampères (exemplo: 0 16.5 = 16.5 A). Se o MOTOR 1 / MOTOR 2 estiver parado a corrente absorvida é igual a 0. Dando um comando é possível detetar a corrente consumida.
bUS	Indicador de status bom do sistema. Com o motor parado é possível observar uma eventual sobrecarga ou uma tensão de rede demasiado baixa. Basear-se nos seguintes valores: tensão de rede = 230 Vac (nominal), bUS= 37.6 tensão de rede = 207 Vac (-10%), bUS= 33.6 tensão de rede = 253 Vac (+10%), bUS= 41.6
CNP 1 CNP 2	Exibe a corrente usada corrigir quaisquer esforços detetados pelo MOTOR 1 / MOTOR 2, por exemplo, devido à baixa temperatura exterior, medida em Ampères (por ex.: 0 = 0 A ... 4 = +3 A). Na partida do automatismo de completamente aberta ou completamente fechada, se a unidade de controlo detetar um esforço maior em relação ao memorizado em fase de aprendizagem do curso, automaticamente aumenta a corrente a fornecer para o MOTOR 1 / MOTOR 2.
ASC 1 ASC 2	Exibe o limite de corrente em que a deteção de obstáculos intervém (anti-esmagamento) do MOTOR 1 / MOTOR 2, expressa em Ampères. O valor é automaticamente calculado pela unidade de controlo na base das definições dos parâmetros 30, 31 e 32. Para um funcionamento correto do motor AMP deve ser sempre inferior ao valor ASC.
tIn 1 tIn 2	Indica o tempo necessário para o motor detetar um obstáculo conforme as configurações do parâmetro 31/32 expresso em segundos. Por exemplo: 1.000 = 1 s / 0.120 = 0.12 s (120 ms). Certifique-se de que o tempo de intervenção seja superior a 0,3 s.
AbS 1 AbS 2	Indicador de bom estado do MOTOR 1 / MOTOR 2. Em condições normais o valor é inferior a 500. Se o valor for superior a 2000 a unidade de controlo bloqueia o motor. Um valor acima de 500 indica uma qualidade do cabo de conexão inadequada para a instalação ou que o cabo de conexão é demasiado longo ou com uma secção inadequada ou um problema elétrico no motor brushless.
UP	Se o painel de controlo conhece a posição das portinholas, no momento do controlo, o visor mostra: UP _ _ posição conhecida, funcionamento normal. UP L _ posição desconhecida da PORTINHOLA 1, fase de recuperação da posição em andamento. UP L _ posição desconhecida da PORTINHOLA 2, fase de recuperação da posição em andamento. UP I 2 posição desconhecida de ambas as portinholas, fase de recuperação da posição em andamento.
OC	Indica o estado do automatismo (Aberto/Fechado). OC OP automatismo em fase de abertura (motor ativo). OC CL automatismo em fase de fecho (motor ativo). OC - 0 automatismo completamente aberto (motor não ativo). OC - C automatismo completamente fechado (motor não ativo).
UF	UF U _ foi detetada uma tensão de rede demasiado baixa ou uma sobrecarga. UF - H foi detetada uma sobrecarga no inversor.
HOUr	Exibe o número de horas restantes quando o alarme de manutenção definido expirar. O número é precedido pelo sinal – (menos). Se o número de horas que faltarem for com 4 dígitos, o sinal – (menos) é substituído por um ponto. Exemplo: -1234 horas até a alerta de manutenção = .1234 Pressione ↓ (DOWN): são exibidas as horas da última manutenção realizada. A primeira manutenção é indicada como 0.0.0.0. Pressione ↑ (UP): volta-se à exibição das horas restantes.
bLoc	Exibe 00= travão motor não ativo; 10= travão motor 1 ativo; 02= travão motor 2 ativo; 12= travão motor ativo em ambos os motores; - - - = função de travão não disponível.

- Se a unidade de controlo ligou apenas um motor, são exibidos apenas os parâmetros referentes ao “MOTOR 1”.
- Para se deslocar entre os parâmetros use as teclas + / - . Após alcançar o último parâmetro deve-se voltar para trás.

- No Modo INFO é possível ativar o automatismo para verificar em tempo real o seu funcionamento.
- É possível controlar os dois motores em separado no modo COM OPERADOR PRESENTE, ignorando os dispositivos de segurança instalados (fotocélulas, arestas sensíveis, STOP) e a mensagem de solicitação de dados de posição "dAtA" com exceção da detecção de obstáculo. O controlo do MOTOR 1 é possível quando no visor são exibidos: $\text{CnE } 1$, $rPn1$, $ANP1$ e $Ab51$; o controlo do MOTOR 2 é possível quando são exibidos $\text{CnE } 2$, $rPn2$, $ANP2$ e $Ab52$.

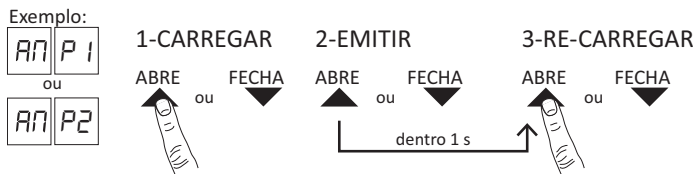

- O MOTOR em causa ativa-se durante a abertura pressionando a tecla ▲ "SETA PARA CIMA", ativa-se durante o fecho pressionando a tecla ▼ "SETA PARA BAIXO".
- Por razões de segurança, para ativar a função (abertura/fecho) com OPERADOR PRESENTE: pressione a tecla, liberte-a e dentro de 1 s volte a pressioná-la de novo mantendo-a pressionada. A ativação termina com a libertação da tecla.
ATENÇÃO: Durante o controlo, a contagem das rotações do motor (posição) é atualizada mas o controlo sobre o deslocamento das portinholas poderia causar problemas. Antes de sair do modo INFO, é recomendado repositonar as portinholas adequadamente
- Para sair do Modo INFO pressione durante alguns segundos a tecla TEST.

16 Desbloqueio mecânico

Na ausência de tensão é possível desbloquear o portão, conforme mostrado no manual de uso e manutenção do automatismo. Ao restaurar a tensão e ao receber o primeiro comando, a unidade de controlo inicia uma manobra de abertura para o modo de recuperação da posição (veja o capítulo 17-18).

Para SMARTY SR5 / SMARTY 7R: Em ausência de tensão ou E400 , é possível abrir e fechar manualmente o portão sem desbloqueá-lo, com o motor parado.

O encoder absoluto SMARTY/EMA (instalado de fábrica em SMARTY REVERSÍVEL e opcional para SMARTY IRREVERSÍVEL) permite à unidade de controlo a recuperação imediata da posição por cada novo comando recebido.

17 Modo de recuperação de posição SEM encoder absoluto

Depois de uma interrupção de energia ou após de detetar um obstáculo por três vezes consecutivas na mesma posição, a unidade de controlo, com o primeiro comando, inicia uma manobra no modo de recuperação da posição.

Após a recepção de um comando, o portão começa uma manobra em baixa velocidade. O lampejante se ativa com uma sequência diferente do funcionamento normal (3 s aceso, 1,5 s apagado).

Nesta fase, a unidade de controlo recupera os dados da instalação. **Atenção:** não dê comandos nessa fase, até o portão realizar uma manobra completa para ambas as portinholas.

Se desbloquear de completamente aberto ou completamente fechado com a unidade de controlo alimentada, leve de novo as portinholas nas posições em que o portão se encontrava para voltar a bloqueá-lo. No primeiro comando recebido, o portão irá retomar o funcionamento normal.

ATENÇÃO: É aconselhável não libertar o portão numa posição intermédia, a fim de evitar a perda dos dados de posicionamento do portão (veja os dados $\text{CnE } 1$ / $\text{CnE } 2$ no modo INFO). Nesse caso, é necessário realizar uma recuperação de posição.

Se as portinholas não puderem ser recolocadas na mesma posição em que se encontravam antes da movimentação manual, os dados relativos às suas posições serão perdidos, portanto:

1. As portinholas invertem nos batentes mecânicos (detecção do obstáculo).
2. A ativação de um comando Passo Passo (PP) ativa a manobra oposta (exemplo: se o portão estava a fechar, abre).
3. A central deteta uma anomalia na contagem de giros do motor e automaticamente:
 - ativa o modo de recuperação da posição;
 - para os motores por 0.4 s.
 - as portinholas retomam a manobra em velocidade baixa até chegarem em batida.
 - ao subseqüente comando Passo Passo (PP), as portinholas efetuam a manobra em velocidade baixa, novamente.
4. Deixe que as portinholas executem uma manobra completa para restabelecer o modo de funcionamento normal.

18 Modo de recuperação da posição COM encoder absoluto (apenas série SMARTY)

Depois de uma interrupção de tensão ou o desbloqueio do portão, com o primeiro comando recebido a unidade de controlo recupera imediatamente a posição das portinholas, graças ao encoder absoluto. No caso em que a unidade de controlo detetar uma posição errada das portinholas, irá corrigir automaticamente o erro.

Exemplo: se receber um comando de fecho, mas as portas não puder fechar, realize um comando de completa e após 1 s fecha-se (mesmo que o fecho automático não está ativado), de modo a restaurar a posição correta
ATENÇÃO: não dê comandos nessa fase, até o portão realizar uma manobra completa para ambas as portinholas.

19 Teste

- Ligue a alimentação.
- Verifique o sentido de rotação correto dos automatismos. Se o movimento das portinholas for errado, inverta dois fios qualquer do prensador X-Y-Z de o motor.
- Verificar o correto funcionamento de todos os comandos ligados.
- Verificar o curso e as desacelerações.
- Verificar o respeito às forças de impacto.
- Verificar a correta intervenção dos dispositivos de segurança.
- Se o teste de fotocélulas estiver ativado, verifique a sua operação obscurecendo as fotocélulas e dando um comando: as portinholas não devem se mover.
- Caso esteja instalado o kit baterias, retire a alimentação de rede e verifique o seu funcionamento.
- Retire a alimentação de rede e as baterias (se presentes) e volte a alimentar. Verifique a finalização correta da fase de recuperação de posição tanto em abertura como em fecho.
- Nos automatismos **SMARTY** com encoder absoluto instalado, corte a alimentação e volte a ligá-la. Dê um comando e verifique se a velocidade e as desacelerações são corretas. A manobra de recuperação da posição não é executada.
- Com **54** **71** (apenas **SMARTY REVERSÍVEL**) verifique se com os motores parados as portinholas estejam bloqueadas.

20 Manutenção

Realize uma manutenção programada a cada 6 meses.

Verificar o estado de limpeza e o funcionamento.

Se houver sujidade, humidade, insetos ou outros, remover a alimentação e limpar a placa e o contentor.

Realizar novamente o procedimento de teste.

Se for percebida oxidação no circuito impresso, avaliar a substituição.

Verifique periodicamente a eficiência da bateria.

Verifique a eficiência da travagem dos motores **SMARTY 5R5** e **7R**.

21 Descarte



O produto deve ser desinstalado sempre por pessoal técnico qualificado, utilizando os procedimentos adequados para a correta remoção do produto. Este produto é constituído de diversos tipos de materiais; alguns podem ser reciclados, e outros devem ser descartados por meio de sistemas de reciclagem ou descarte previstos pelos regulamentos locais para esta categoria de produto.

É proibido jogar este produto nos rejeitos domésticos. Realize a “recolha separada” para o descarte, de acordo com os métodos previstos pelos regulamentos locais; ou retorne o produto ao vendedor no momento da aquisição de um novo produto equivalente. Regulamentos locais podem prever pesadas sanções em caso de descarte abusivo deste produto. **Atenção!** algumas partes do produto podem conter substâncias poluentes ou perigosas; se dispersas, podem causar efeitos danosos ao ambiente e à saúde humana.

22 Informações adicionais e contatos

Todos os direitos relativos a esta publicação são de propriedade exclusiva de ROGER TECHNOLOGY. ROGER TECHNOLOGY se reserva o direito de fazer alterações sem aviso prévio. Cópias, digitalizações, alterações ou modificações são expressamente proibidas sem o consentimento prévio por escrito da ROGER TECHNOLOGY.

A ROGER TECHNOLOGY reserva-se o direito de fazer, a qualquer momento, modificações ou aperfeiçoamentos que não impliquem uma troca de versão FW.

Na ausência de revisão do manual de instruções, entende-se que as instruções valem para esta e as posteriores versões FW da central de comando.

Este manual de instruções e as advertências de uso para o instalador são fornecidos em formato de papel e inseridos na caixa do produto correspondente.

O formato digital (PDF) e todas as eventuais atualizações futuras estão disponíveis na área reservada do nosso site internet www.rogertechnology.com/B2B na seção Self Service.

SERVIÇO AOS CLIENTES ROGER TECHNOLOGY:

ativo: de segunda-feira a sexta-feira
das 8:00 às 12:00 - das 13:30 às 17:30
Telefone: +39 041 5937023
E-mail: service@rogertechnology.it
Skype: service_rogertechnology

Para eventuais problemas ou solicitações sobre o automatismo, pedimos que preencha online o módulo "REPARAÇÕES", conectando-se ao nosso sítio www.rogertechnology.com/B2B na seção Self Service.

23 Declaração de conformidade

O abaixo-assinado, representante do seguinte fabricante

Roger Technology - Via Botticelli 8, 31021 Bonisiolo di Mogliano V.to (TV)

DECLARA que o aparelho descrito em seguida:

Descrição: Central de comando para portões automáticos

Modelo: **EDGE1**

está em conformidade com as disposições de lei que transpõem as seguintes diretivas:

– 2006/42/CE; – 2004/108/CE; – 2011/65/CE

E que foram aplicadas todas as normas e/ou especificações técnicas indicadas a seguir:

EN 61000-6-3; EN 61000-6-2

Últimos dois algarismos do ano em que foi fixada a marcação CE 17.

Local: Mogliano V.to

Data: 03-01-2017

Assinatura



1 Algemene waarschuwingen



Opgelet: een verkeerde installatie kan ernstige schade veroorzaken. Lees de aanwijzingen aandachtig door voordat het product wordt geïnstalleerd.

Deze handleiding voor de installatie is uitsluitend bestemd voor gekwalificeerd personeel.

ROGER TECHNOLOGY kan niet aansprakelijk gesteld worden voor de gevolgen van oneigenlijk gebruik, of ander gebruik dan hetgene waarvoor het product is bestemd en wordt aangeduid in deze handleiding.

De installatie, de elektrische aansluitingen en de afstellingen moeten uitgevoerd worden door gekwalificeerd personeel met inachtneming van de regels van de kunst en de geldende normenstelsels.

Voordat de installatie wordt uitgevoerd, moet gecontroleerd worden dat het product intact is.

Voorzie op het stroomtoevoernet een scheidingschakelaar met openingsafstand tussen de contacten van minstens 3 mm.



Controleer dat vóór de elektrische installatie een aardlekschakelaar en een geschikte beveiliging tegen overbelasting aanwezig is met inachtneming van de regels van de kunst en de geldende normenstelsels.

Sluit, indien gevraagd, de automatisering aan op een doeltreffend aardingsstelsel zoals wordt aangegeven door de geldende veiligheidsnormen.

De Europese normen EN 12453 en EN 12445 bepalen de minimum vereisten voor de gebruiksveiligheid van automatische deuren en poorten. Ze voorzien meer bepaald het gebruik van krachtbegrenzings en van veiligheidsinrichtingen (gevoelige platforms, immateriële barrières, dodemanswerking, enz) om de aanwezigheid van personen of voorwerpen te detecteren die in eender welke omstandigheid botsingen beletten.

Indien de veiligheid van de installatie zich baseert op de begrenzing van de impactkrachten is het noodzakelijk om de controleren dat de automatisering geschikte kenmerken en prestaties heeft om de geldende normen te respecteren.

De installateur moet de impactkrachten meten en moet op de bedieningsregeleenheid de waarden van de snelheid en het koppel selecteren die aan de gemotoriseerde deur of poort toestaan dat de beperkingen worden gerespecteerd die zijn aangeduid in de normen EN 12453 en EN 12445.

Schakel de stroomtoevoer uit voordat eender welke handeling wordt uitgevoerd. Schakel de eventuele bufferbatterijen los, indien aanwezig. Voor de eventuele herstelling of vervanging van de producten mogen uitsluitend originele reserveonderdelen gebruikt worden.

De verpakkingsmaterialen (plastic, polystyreen, enz.) mogen niet verspreid worden in het milieu en moeten uit de buurt van kinderen gehouden worden omdat ze een gevaarenbron zijn.

2 Beschrijving product

De regeleenheid **EDGE1** a 36V bestuurt in de modus sensorless 1 of 2 brushless motoren ROGER voor toepassingen op grote of zware poortvleugels.

Let op voor de instelling van de parameter A1. Een verkeerde instelling kan storingen van de werking van de automatisering veroorzaken.

Gebruik hetzelfde type van motoren voor beide poortvleugels bij installaties van automatiseringen met twee poortvleugels.

Regel de snelheid, de vertragingen en het uitstel bij opening en sluiting op geschikt wijze voor het type van installatie. Let op voor de correcte overlapping van de poortvleugels.



Er wordt aanbevolen om accessoires en bedienings- en veiligheidsinrichtingen van ROGER TECHNOLOGY te gebruiken. Er wordt aanbevolen om fotocellen van de technologie **F4ES** of **F4S** te installeren.

3 Update versie P3.25



1. Toevoegingen par. 49 en par. 10 voor motoren: BE20/200/HS, SMARTY5 / SMARTY7, SMARTY7R, SMARTY5R5, SMARTY4HS, BH23/252/HS, BR21/351/HS, BE20/400.
2. Selectiewaarden de Vertragingen voor SMARTY-motoren toegevoegd.
3. Toevoegingen par. 43 en 44 voor alle SMARTY-motoren waarop SMARTY / EMA is geïnstalleerd
4. Nieuwe alarm / waarschuwingfunctie **DF5E** toegevoegd.

4 Technische kenmerken product

	EDGE1/BOX	EDGE1/115/BOX
VOEDINGSSPANNING	230 Vac \pm 10% 50 Hz	115 Vac \pm 10% 50/60 Hz
MAXIMUM VERMOGENSVERBRUIK	600 W	
ZEKERINGEN	F1 = 20A (ATO257) bescherming vermogenscircuit motoren F2 = 4A (ATO257) bescherming elektrosloten F3 = 3A (ATO257) bescherming voedingen accessoires F4 = T2A (5x20 mm) bescherming primair circuit transformator	
AANSLUITBARE MOTOREN	2	
VOEDING MOTOR	36 Vac, met automatisch beveiligde inverter	
SOORT MOTOR	sinusoidaal brushless (ROGER BRUSHLESS)	
SOORT MOTORBESTURING	veldgericht (FOC), sensorless	
NOMINAAL VERMOGEN MOTOR	60 W	
MAXIMUM VERMOGEN PER MOTOR	250 W	
MAXIMUM VERMOGEN KNIPPERLICHT	25 W (24 Vdc)	
INTERMITTENTIE KNIPPERLICHT	50%	
MAXIMUM VERMOGEN WELKOMST-VERLICHTING	100 W 230 Vac - 40 W 24 Vac/dc (zuiver contact)	
VERMOGEN LICHT POORT GEOPEND	3 W (24 Vdc)	
VERMOGEN ELEKTROSLLOT	15 W (12 Vdc)	
VERMOGEN UITGANG ACCESSOIRES	20 W 24 Vdc (750 mA)	
BEDRIJFSTEMPERATUUR	 -20°C  +55°C	
BESCHERMINGSGRAAD	IP54	
AFMETINGEN PRODUCT	afmetingen in mm 330x230x115 Gewicht: 3,9 kg	



De som van het verbruik van alle aangesloten accessoires mag de gegevens van het maximum vermogen niet overschrijden die zijn aangeduid in de tabel. De gegevens worden ENKEL gegarandeerd met originele accssoires van ROGER TECHNOLOGY. Het gebruik van niet originele accessoires kan storingen veroorzaken. ROGER TECHNOLOGY kan niet aansprakelijk gesteld worden voor foute of niet conforme installaties.

Alle aansluitingen worden beschermd door zekeringen, zie de tabel. De welkomstverlichting heeft een externe zekering.

5 Beschrijving aansluitingen

Voer de aansluitingen uit zoals is aangeduid in afb. 1-2.

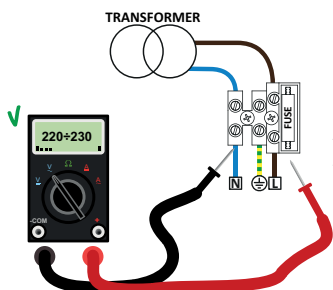

Controleer, met behulp van een tester, de wisselspanning in Volt op de aansluiting van de primaire voeding. Voor de perfecte werking van Brushless automatiseringen moet de spanning van de primaire netvoeding 230Vac (115 Vac) \pm 10% zijn.

Als de gemeten spanning niet overeenstemt met de bovenvermelde gegevens, of niet stabiel is, kan het zijn dat de automatisering NIET doeltreffend werkt.

5.1 Elektrische aansluitingen



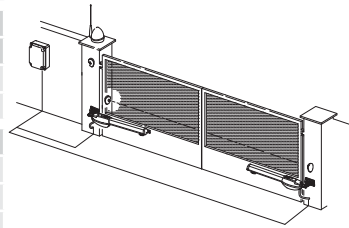

AANSLUITING NETSPANNING - REGELEENHEID	
Voeding 230 Vac $\pm 10\%$ (115 Vac $\pm 10\%$: EDGE1/115/BOX)	
AANSLUITING REGELEENHEID - MOTOREN	L kabel
	1+10 m 10+30 m
Motor 1	3x2,5 mm ² 3x4 mm ²
Motor 2	3x2,5 mm ² 3x4 mm ²
AANSLUITING REGELEENHEID - ACCESSOIRES	L kabel = 1+20 m
Fotocellen - Ontvanger	4x0,5 mm ²
Fotocellen - Zender	2x0,5 mm ²
Toetsenbord H85/TDS - H85/TTD (aansluiting van regeleenheid naar kaart decoder H85/DEC-H85/DEC2)	3x0,5 mm ²
Sleutelschakelaar R85/60	3x0,5 mm ²
AANSLUITING REGELEENHEID - KNIPPERLICHT	
Voeding 24 Vdc LED (25 W max, intermittertie 50%)	2x1 mm ² (max 10 m)
AANSLUITING REGELEENHEID - CONTROLELAMP POORT GEOPEND	L kabel
	1+20 m
Voeding 24 Vdc (3 W max)	2x0,5 mm ²
AANSLUITING REGELEENHEID - WELKOMSTVERLICHTING	L kabel
	1+20 m
Voeding 230 Vac (100 W)	2x1 mm ²
AANSLUITING REGELEENHEID - ANTENNE	
Kabel type RG58	max 10 m

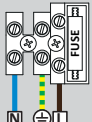

ADVIES: in geval van nieuwe installaties wordt aanbevolen om kabels 3x2,5mm² van max. 10 m te gebruiken voor de aansluiting tussen de motor en de regeleenheid.

In geval van bestaande installaties moeten de diameter en de condities van de kabels gecontroleerd worden. Oude kabels of materiaal vervaardigd met oude technologieën, vooral met diameter 3x1,5mm², kunnen de doeltreffendheid van de digitale Brushless motor verminderen.

OPMERKING: Er wordt aanbevolen om geen kabels met diameter 3x1,5mm² te gebruiken.

	BESCHRIJVING
	Aansluiting op netvoeding 230 Vac $\pm 10\%$ (115 Vac $\pm 10\%$ 60Hz). Zekering 5x20 T2A.
	Secundaire ingang transformator voor voeding motor 26 Vac (SEC1) en voor voeding logica en randapparatuur 19 Vac (SEC2). OPMERKING: De bedrading wordt gerealiseerd in de fabriek door ROGER TECHNOLOGY.
X-Y-Z 	Aansluiting MOTOR 1 - ROGER brushless. Opgelet! Als de motor in de tegengestelde richting draait, is het voldoende om twee van de drie draden van de aansluiting van de motor om te wisselen. Controleer de aansluiting op afb. 1.
Z-Y-X 	Aansluiting MOTOR 2 - ROGER brushless. Opgelet! Als de motor in de tegengestelde richting draait, is het voldoende om twee van de drie draden van de aansluiting van de motor om te wisselen. Controleer de aansluiting op afb. 1.
BATTERY 	Aansluiting op de kit batterijen B71/BCHP (zie afb. 7) i <u>Voor meer informatie wordt verwezen naar de aanwijzingen B71/BCHP.</u>

6 Functietoetsen en display

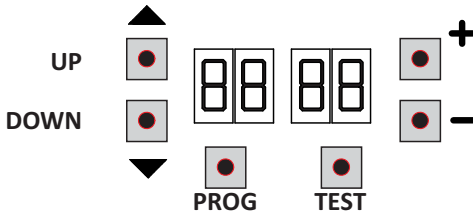

TOETS	BESCHRIJVING
UP ▲	Volgende parameter
DOWN ▼	Vorige parameter
+	Toename met 1 van de waarde van de parameter
-	Afname met 1 van de waarde van de parameter
PROG	Lering van de slag
TEST	Activering van de TEST modus

- Druk op de toetsen UP ▲ en/of DOWN ▼ om de te wijzigen parameter weer te geven.
- Gebruik de toetsen + en - om de waarde van de parameter te wijzigen. De waarde begint te knipperen.
- Houd de toets + of de toets - ingedrukt zodat de waarde snel overlopen worden, en de wijziging sneller kan uitgevoerd worden.
- Om de ingestelde waarde te bewaren, moet enkele seconden gewacht worden of moet een andere parameter bereikt worden met de toetsen UP ▲ of DOWN ▼. De display knippert snel, wat aanduidt dat de nieuwe instelling wordt opgeslagen.
- De waarden kunnen enkel gewijzigd worden wanneer de motor niet draait. De raadpleging van de parameters is altijd mogelijk.

7 Inschakeling en inbedrijfsstelling

Schakel de stroomtoevoer naar de regeleenheid in.

Op de display verschijnt eventjes de firmwareversie van de regeleenheid.

Geïnstalleerde versie: P3.25.

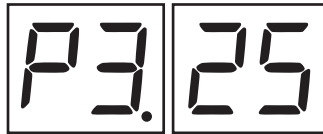

Onmiddellijk daarna geeft de display de modus van de status van de bedieningen en de veiligheden weer. Zie hoofdstuk 8.

8 Bedrijfsmodus display

8.1 Modus van weergave parameters

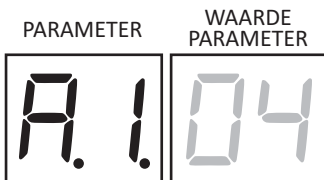

Voor de gedetailleerde beschrijving van de parameters wordt verwezen naar hoofdstuk 11.

8.2 Modus van weergave van de status bedieningen en veiligheden

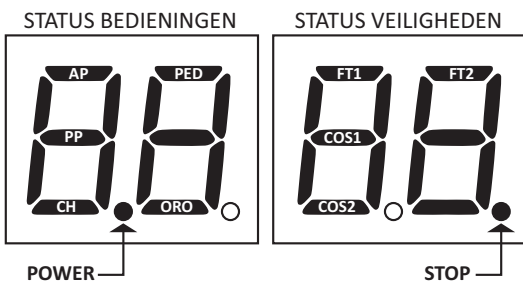

STATUS VAN DE BEDIENINGEN:

De aanduidingen van de bedieningen (segmenten AP=opening, PP=stap-stap, CH=sluiting, PED=gedeeltelijke opening, ORO=klok) zijn gewoonlijk uitgeschakeld. Ze lichten op wanneer een bediening wordt ontvangen (bijvoorbeeld: wanneer een bediening stap-stap wordt gegeven, licht het segment PP op).

STATUS VAN DE VEILIGHEDEN:

De aanduidingen van de veiligheden (segmenten FT1/FT2=fotocellen, COS1/COS2 = contactlijsten, STOP) zijn gewoonlijk zichtbaar. Als ze niet zichtbaar zijn, is een alarm aanwezig of zijn ze niet aangesloten. Als ze knipperen, zijn ze gedeactiveerd via de specifieke parameter.

8.3 TEST modus

Met de TEST modus kan de activering van de bedieningen en de veiligheden visueel gecontroleerd worden. De modus kan geactiveerd worden door op de toets TEST te drukken wanneer de automatisering niet in beweging is. Als de poort in beweging is, zal wanneer op de toets TEST gedrukt wordt een STOP geproduceerd worden. De volgende druk activeert de TEST modus.

Het knipperlicht en de controlelamp van 'geopende poort' lichten één seconde lang op bij elke activering van de bediening of de veiligheid.

De display geeft links de status van de bedieningen 5 s lang weer (AP, CH, PP, PE, OR), ENKEL indien actief. Voorbeeld: als de bediening van de opening wordt geactiveerd, verschijnt op de display AP:

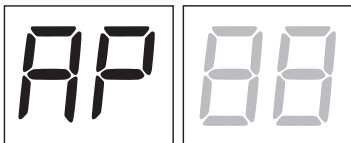

De display geeft rechts de status van de veiligheden weer. Het nummer van de veiligheidsklem in alarm knippert.

Voorbeeld: contact van STOP in alarm.

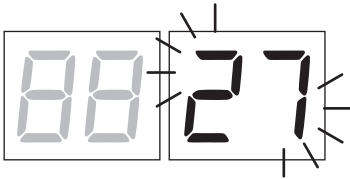

00	Geen veiligheid in alarm.
27	STOP.
25	Contactlijst COS1.
24	Contactlijst COS2 / IN2.
23	Fotocel FT1.
22	Fotocel FT2.
<i>data</i>	Wijziging parameter 7 l. Bij elke variatie van de parameters geeft de display het bericht van de vraag om positiegegevens <i>data</i> weer. Druk op de toets PROG zodat <i>APP</i> - verschijnt op de display, en herhaal de procedure van de lering (zie hoofdstuk 9).

OPMERKING: Als een of meerdere contacten open staan, open en/of sluit de poort niet.

Als meer dan één veiligheid in alarm is gesteld, zal nadat het eerste probleem is opgelost het alarm van het tweede verschijnen, enzovoort.

Om de testmodus te onderbreken, moet opnieuw op de toets TEST gedrukt worden.

Na 10 s van inactiviteit geeft de display opnieuw de status van de bedieningen en de veiligheden weer.

8.4 Stand By modus

De modus wordt geactiveerd na 30 min van inactiviteit. De LED POWER knippert langzaam.

Om de regeleenheid opnieuw te activeren, moet op een van de toetsen UP ▲, DOWN ▼, +, = gedrukt worden.

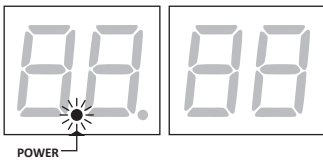



















9 Lering van de slag

i Voor een correcte functionering is het noodzakelijk om de lering van de slag uit te voeren.

9.1 Voordat de handelingen worden uitgevoerd:

1. Selecteer het model van de geïnstalleerde automatisering met de parameter *R 1*.

LEGENDA:  HIGH SPEED Motor  OMKEERBAAR Motor

SELECTIE	MODEL	TYPE MOTOR	CONFIGURATIES
<i>R 1 01</i>	BE20/200/HS 		-
<i>R 1 02</i>	Serie BR20 	-	-
<i>R 1 03</i>	BH23/282 	-	-
<i>R 1 04</i>	Serie BR21 	-	-
<i>R 1 05</i>	SMARTY5 	-	Indien SMARTY/EMA is geïnstalleerd, moet 7101 ingesteld worden. OPMERKING: Bij elke variatie van de parameters geeft de display het bericht van de vraag om positiegegevens <i>dAR</i> weer. Druk op de toets PROG zodat <i>APP</i> - verschijnt op de display, en herhaal de procedure van de lering (zie hoofdstuk 9.2).
	SMARTY7 		
<i>R 1 06</i>	SMARTY7R 		Stel 6401 en 7101 in. OPMERKING: Bij elke variatie van de parameters geeft de display het bericht van de vraag om positiegegevens <i>dAR</i> weer. Druk op de toets PROG zodat <i>APP</i> - verschijnt op de display, en herhaal de procedure van de lering (zie hoofdstuk 9.2).
<i>R 1 07</i>	SMARTY5R5 		Stel 6401 en 7101 in. OPMERKING: Bij elke variatie van de parameters geeft de display het bericht van de vraag om positiegegevens <i>dAR</i> weer. Druk op de toets PROG zodat <i>APP</i> - verschijnt op de display, en herhaal de procedure van de lering (zie hoofdstuk 9.2).
<i>R 1 08</i>	SMARTY4HS 		Indien SMARTY/EMA is geïnstalleerd, moet 7101 ingesteld worden. OPMERKING: Bij elke variatie van de parameters geeft de display het bericht van de vraag om positiegegevens <i>dAR</i> weer. Druk op de toets PROG zodat <i>APP</i> - verschijnt op de display, en herhaal de procedure van de lering (zie hoofdstuk 9.2).
<i>R 1 09</i>	BH23/252/HS 		-
<i>R 1 10</i>	BR21/351/HS 		-
<i>R 1 11</i>	BE20/400 	-	-

2. Selecteer het aantal geïnstalleerde motoren met de parameter 70. De parameter is standaard ingesteld voor twee motoren.

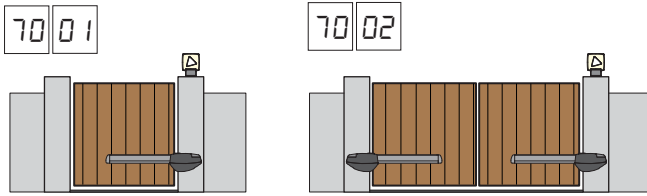

3. Contacteer dat de dodemansfunctie (A7 00) niet is geactiveerd.

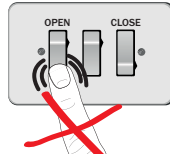

4. Voorzie de mechanische aanslagen voor de stop zowel voor de opening als voor de sluiting.

5. Plaats de poort in de gesloten positie. De poortvleugels moeten de mechanische aanslagen raken.

6. Druk op de toets TEST (zie TEST modus in hoofdstuk 8) en controleer de status van de bedieningen en van de veiligheden. Als de veiligheden niet zijn geïnstalleerd, moet het contact overbrugd worden of moet de relatieve parameter (50, 51, 53, 54, 73 en 74) ervan gedeactiveerd worden.

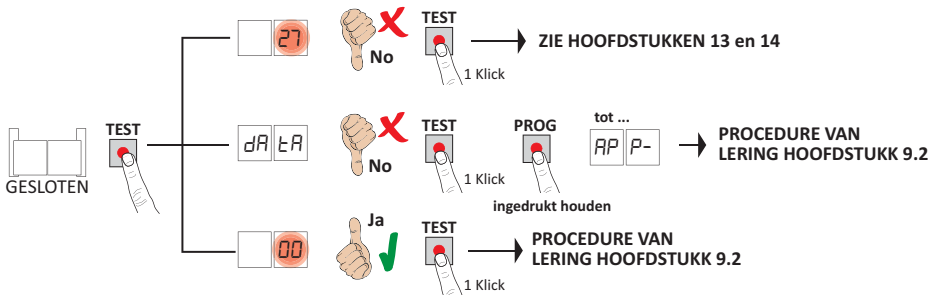

9.2 Procedure van lering

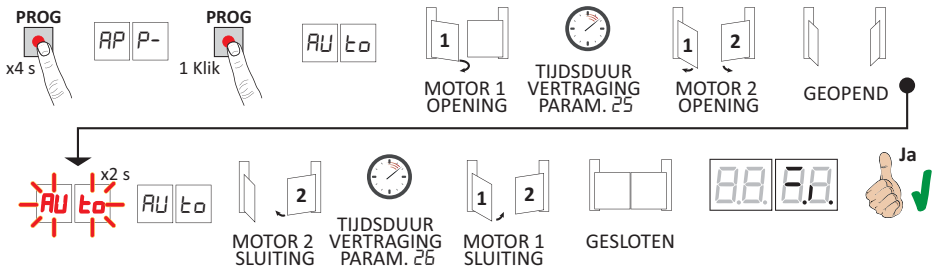

- Druk 4 s lang op de toets PROG, op de display verschijnt *AP P-*.
- Druk nogmaals op de toets **PROG**. Op de display verschijnt *AU t0*.
- MOTOR 1 start een manoeuvre bij opening aan langzame snelheid.
- Na de tijd van uitstel, ingesteld door de parameter *25* (fabrieksinstelling = 3), start MOTOR 2 een manoeuvre van opening.
- Wanneer de mechanische aanslagen van de opening worden bereikt, stopt de poort eventjes. Op de display zal *AU t0* 2 s lang knipperen.
- Wanneer *AU t0* opnieuw vast oplicht op de display, sluit eerst MOTOR 2 opnieuw, en, na de tijd van uitstel ingesteld door de parameter *25* (standaard ingesteld op 5 s), sluit MOTOR 1 opnieuw tot de mechanische aanslag van de sluiting wordt bereikt.

Als de procedure van de lering correct is voltooid, zal de display de bedieningen en de veiligheden weergeven.

Als op de display de volgende foutberichten verschijnen, moet de procedure van de lering herhaald worden:

- *AP PE*: fout lering. Druk op de toets TEST om de fout te wissen en de veiligheid te controleren die in alarm is gesteld.
- *AP PL*: fout lengte slag. Druk op de toets TEST om de fout te wissen, en controleer dat beide poortvleugels helemaal zijn gesloten voordat een nieuwe lering wordt uitgevoerd.



Zie voor meer informatie hoofdstuk 14 "Signalering alarmen en storingen".









10 Inhoudsopgave van de parameters

PARAM.	FABRIEKSWAARDE	BESCHRIJVING	PAGINA
R1	ZIE HOOFDSTUK 11	Selectie model automatisering	205
R2	00	Automatische hersluiting na pauzetijd (vanaf poort helemaal geopend)	205
R3	00	Automatische hersluiting na onderbreking netvoeding (black-out)	205
R4	00	Selectie functionering bediening stap-stap (PP)	205
R5	00	Voorknipperen	205
R6	00	Servicefunctie op bediening van gedeeltelijke opening (PED)	206
R7	00	Activering dodemansfunctie	206
R8	00	Controlelamp poort geopend / testfunctie fotocellen en "battery saving"	206
R9	04	Afstelling vertraging MOTOR 1 tijdens het manoeuvre van de opening (zichtbaars als R101, R105, R106, R107, R108, R109, R110, R111)	206
10	04	Afstelling vertraging MOTOR 2 tijdens het manoeuvre van de opening (zichtbaars als R101, R105, R106, R107, R108, R109, R110, R111)	206
11	04	Afstelling vertraging MOTOR 1 tijdens het manoeuvre van de opening en de sluiting.	206
11	04	Afstelling vertraging MOTOR 1 tijdens het manoeuvre van de sluiting (zichtbaars als R101, R105, R106, R107, R108, R109, R110, R111)	206
12	04	Afstelling vertraging MOTOR 2 Afstelling vertraging MOTOR 1 tijdens het manoeuvre van de opening en de sluiting.	206
12	04	Afstelling vertraging MOTOR 2 tijdens het manoeuvre van de sluiting (zichtbaars als R101, R105, R106, R107, R108, R109, R110, R111)	206
13	10	Afstelling controle positie POORTVLEUGEL 1	206
14	10	Afstelling controle positie POORTVLEUGEL 2	206
15	99	Afstelling gedeeltelijke opening (%)	207
19	00	Afstelling van de anticipatie van stop MOTOR 1 op aanslag opening	207
20	00	Afstelling van de anticipatie van stop MOTOR 2 op aanslag opening	207
21	30	Afstelling automatische sluitingstijd	207
22	00	Activering beheer opening met uitsluiting van de automatische hersluiting	207
25	03	Afstelling van de tijd van uitstel bij opening van MOTOR 2	207
26	05	Afstelling van de tijd van uitstel bij sluiting van MOTOR 1	207
27	03	Afstelling van de tijd van omkering beweging na ingreep van contactlijst of detectie obstakels (antiverplettering)	207
28	00	Selectie modus elektroslot	207
29	00	Activering elektroslot	207
30	07	Afstelling motorkoppel	208
31	15	Afstelling gevoeligheid ingreep op obstakels MOTOR 1	208
32	15	Afstelling gevoeligheid ingreep op obstakels MOTOR 2	208
33	10	Afstelling koppel MOTOR 2	208
34	08	Afstelling acceleratie bij start bij opening en sluiting MOTOR 1	208
35	08	Afstelling acceleratie bij start bij opening en sluiting MOTOR 2	208
38	00	Activering slag deblokkering (drukslag)	208
40	04	Afstelling openingssnelheid	208
41	04	Afstelling sluitingssnelheid	208
43	00	Afstelling van de aandrukrimte bij de OPENING MOTOR 1 / MOTOR 2 (alleen voor SMARTY-serie met SMARTY EMA ingeschakeld)	209
44	00	Afstelling van de aandrukrimte bij de SLUITING MOTOR 1 / MOTOR 2 (alleen voor SMARTY-serie met SMARTY EMA ingeschakeld)	209

PARAM.	FABRIEKSWAARDE	BESCHRIJVING	PAGINA
49	01	Instelling van het aantal pogingen van automatische hersluiting na ingreep van contactlijst of detectie obstakels (antiverpletering)	209
50	00	Instelling bedrijfsmodus fotocel bij opening (FT1)	209
51	02	Instelling bedrijfsmodus fotocel bij sluiting (FT1)	209
52	01	Bedrijfsmodus fotocel (FT1) bij gesloten poort	209
53	00	Instelling bedrijfsmodus fotocel bij opening (FT2)	209
54	00	Instelling bedrijfsmodus fotocel bij sluiting (FT2)	209
55	01	Bedrijfsmodus fotocel (FT2) bij gesloten poort	210
56	00	Activering van bediening van sluiting 6 s na de ingreep van de fotocel (FT1-FT2)	210
57	00	Selectie type contact (N.C. of 8k2) op de ingangen FT1/FT2/ST	210
58	00	Selectie van het type van test van de fotocellen op de ingang FT1	210
59	00	Selectie van het type van test van de fotocellen op de ingang FT2	210
64	00	Beheer van de omkeerbaarheid van de motor (enkel SMARTY REVERSIBILE)	210
65	05	Afstelling van de stopruimte van de motor	210
70	02	Selectie aantal geïnstalleerde motoren	211
71	00	Activering absolute encoder (enkel automatiseringen Serie SMARTY)	211
73	03	Configuratie contactlijst COS	211
74	00	Configuratie contactlijst COS2 / IN2	211
76	00	Configuratie 1° radiokanaal (PR1)	211
77	01	Configuratie 2° radiokanaal (PR2)	211
78	00	Configuratie intermittentie knipperlicht	211
79	60	Selectie bedrijfsmodus welkomstverlichting	212
80	00	Configuratie contact klok (ORO/IN1)	212
81	00	Activering van gegarandeerde sluiting/opening	212
82	03	Afstelling tijdsduur activering gegarandeerde sluiting/opening	212
85	02	Beheer van de prestaties in de werking met batterij	212
86	00	Activering periodiek onderhoud	213
87	00	Regeling urenteller activering alarm onderhoud	213
90	00	Reset van de standaard fabriekswaarde	213
n0	01	Versie HW	213
n1	23	Productiejaar	213
n2	45	Productieweek	213
n3	67	Serienummer	213
n4	89		213
n5	01		213
n6	23	Versie FW	213
o0	01	Weergave teller uitgevoerde manoeuvres	213
o1	23		213
h0	01	Weergave urenteller manoeuvres	241
h1	23		214
d0	01	Weergave teller dagen inschakeling	214
d1	23		214
P1	00	Wachtwoord	214
P2	00		214
P3	00		214
P4	00		214
CP	00	Bescherming wijziging wachtwoord	214

11 Menu parameters

PARAMETER	WAARDE PARAMETER
A1	04

A104	Selectie model automatisering OPGELET! Een verkeerde instelling van sturingen van de werking van de automatisering veroorzaken. OPMERKING: indien de standaard fabrieksparameters worden gereset, moet de waarde van de parameter handmatig opnieuw ingesteld worden.
01	BE20/200/HS - ONOMKEERBARE zuiger HIGH SPEED. 
02	Serie BR20 - ONOMKEERBARE zuiger. 
03	Serie BH23 - Reductiemotor ONOMKEERBARE met scharnierarm.
04	Serie BR21 - Ingegraven ONOMKEERBARE reductiemotor.
05	SMARTY 5 of SMARTY 7 - ONOMKEERBARE zuiger
06	SMARTY 7R - OMKEERBAAR zuiger. OPGELET: stel 64 01 en 71 01 in. 
07	SMARTY 5R5 - OMKEERBAAR zuiger. OPGELET: stel 64 01 en 71 01 in. 
08	SMARTY 4HS - ONOMKEERBARE zuiger HIGH SPEED. 
09	BH23/252/HS - Reductiemotor ONOMKEERBARE met scharnierarm HIGH SPEED. 
10	BR21/351/HS - Ingegraven ONOMKEERBARE reductiemotor HIGH SPEED. 
11	BE20/400 - ONOMKEERBARE zuiger. 
A200	Automatische hersluiting na pauzertijd (vanaf poort helemaal geopend)
00	Gedeactiveerd.
01-15	Van 1 tot 15 pogingen van hersluiting (na ingreep van de fotocellen). Wanneer het ingestelde aantal pogingen is vervallen, blijft de poort open staan.
99	De poort zal onbeperkt proberen te sluiten.
A300	Automatische hersluiting na onderbreking netvoeding (black-out)
00	Gedeactiveerd. Wanneer de netvoeding opnieuw wordt geactiveerd, zal de poort NIET sluiten.
01	Geactiveerd. Als de poort NIET helemaal is geopend, zal ze, wanneer de netvoeding opnieuw wordt geactiveerd, sluiten na een voorknippertijd van 5 s (onafhankelijk van de waarde die is ingesteld in de parameter A5). De hersluiting gebeurt in de modus "herstel positie" (zie hoofdstuk 17-18).
A400	Selectie functionering bediening stap-stap (PP)
00	Opening-stop-sluiting-stop-opening-stop-sluiting...
01	Servicefunctie: de poort opent en sluit na de ingestelde tijd van de automatische sluiting. De tijd van de automatische sluiting wordt hernieuwd als een nieuwe bediening van stap-stap wordt gegeven. Tijdens de opening wordt de bediening van stap-stap verwaarloosd. Op deze manier kan de poort helemaal geopend worden, en wordt de ongewenste sluiting vermeden. Als de automatische hersluiting (A200) is gedeactiveerd, activeert de servicefunctie automatisch een poging van hersluiting A201.
02	Servicefunctie: de poort opent en sluit na de ingestelde tijd van de automatische sluiting. De automatische sluitingstijd wordt NIET hernieuwd wanneer een nieuwe bediening van stap-stap wordt gegeven. Tijdens de opening wordt de bediening van stap-stap verwaarloosd. Op deze manier kan de poort helemaal geopend worden, en wordt de ongewenste sluiting vermeden. Als de automatische hersluiting (A200) is gedeactiveerd, activeert de servicefunctie automatisch een poging van hersluiting A201.
03	Opening-sluiting-opening-sluiting.
04	Opening-sluiting-stop-opening.
A500	Voorknipperen
00	Gedeactiveerd. Het knipperlicht wordt geactiveerd tijdens het manoeuvre van de opening en de sluiting.
01-10	Van 1 tot 10 s voorknipperen vóór elk manoeuvre.
99	5 s voorknipperen vóór het manoeuvre van de sluiting.

R6 00	Servicefunctie op bediening van gedeeltelijke opening (PED)
00	Gedeactiveerd. De poort wordt gedeeltelijk geopend in de modus stap-stap: opening-stop-sluiting-stop-opening...
01	Geactiveerd. Tijdens de opening wordt de bediening van gedeeltelijke opening (PED) verwaarloosd.

R7 00	Activering dodemansfunctie.
00	Gedeactiveerd.
01	Geactiveerd. De poort functioneert wanneer de bedieningen opening (AP) of sluiting (CH) ingedrukt worden gehouden. Wanneer de bediening wordt losgelaten, wordt de beweging van de poort gestopt.

R8 00	Controlelamp poort geopend / testfunctie fotocellen en "battery saving"
00	De controlelamp is uit wanneer de poort is gesloten. De controlelamp licht vast op tijdens de manoeuvres en wanneer de poort is geopend.
01	De controlelamp knippert langzaam tijdens het manoeuvre van de opening. De controlelamp licht vast op wanneer de poort helemaal is geopend. De controlelamp knippert snel tijdens het manoeuvre van de sluiting. De poort is gestopt in een tussenpositie, de controlelamp gaat twee maal uit elke 15 s.
02	Stel in op 02 als de uitgang SC wordt gebruikt als test fotocellen. Zie afb. 5. OPMERKING: het type van test van de fotocellen kan geselecteerd worden via de parameters 58 en 59.
03	Stel in op 03 als de uitgang SC wordt gebruikt als "battery saving". Zie afb. 6. Wanneer de poort helemaal is geopend of gesloten, deactiveert de mogelijkheid de accessoires die zijn aangesloten op de klem SC om het verbruik van de batterij te beperken.
04	Stel in op 04 als de uitgang SC wordt gebruikt als "battery saving" en test fotocellen. Zie afb. 6. OPMERKING: het type van test van de fotocellen kan geselecteerd worden via de parameters 58 en 59.

De parameters zijn ALLEEN zichtbaars als:

PARAMETER	R1 01 BE20/200/HS	R1 05 SMARTY5 o7	R1 06 SMARTY7R	R1 07 SMARTY5R5	R1 08 SMARTY4/HS	R1 09 BH23/252/HS	R1 10 BR21/351/HS	R1 11 BE20/400
SMARTY/EMA			71 01 = ACTIVEERD					

R9 04	Afstelling vertraging MOTOR 1 tijdens het manoeuvre van de OPENING
10 04	Afstelling vertraging MOTOR 2 tijdens het manoeuvre van de OPENING
01-05(*)	01= de poort vertraagt nabij de aanslag of de eindschakelaar (indien geïnstalleerd). ... 05= de poort vertraagt met veel anticipatie ten opzichte van de aanslag of de eindschakelaar (indien geïnstalleerd). (*) 10 voor automatiseringssystemen uit de SMARTY-serie

Als parameters R9 en 10 zijn zichtbaars, toen:

11 04	Afstelling vertraging MOTOR 1 tijdens het manoeuvre van de SLUITING
12 04	Afstelling vertraging MOTOR 2 tijdens het manoeuvre van de SLUITING
01-05(*)	01= de poort vertraagt nabij de aanslag of de eindschakelaar (indien geïnstalleerd). ... 05= de poort vertraagt met veel anticipatie ten opzichte van de aanslag of de eindschakelaar (indien geïnstalleerd). (*) 10 voor automatiseringssystemen uit de SMARTY-serie

11 04	Afstelling vertraging MOTOR 1 tijdens het manoeuvre van de opening en de sluiting.
12 04	Afstelling vertraging MOTOR 2 tijdens het manoeuvre van de opening en de sluiting.
01-05	01= de poort vertraagt nabij de aanslag of de eindschakelaar (indien geïnstalleerd)... 05= de poort vertraagt met veel anticipatie ten opzichte van de aanslag of de eindschakelaar (indien geïnstalleerd).

13 10	Afstelling controle positie POORTVLEUGEL 1 helemaal geopend/gesloten De geselecteerde waarde moet de correcte opening/sluiting van POORTVLEUGEL 1 garanderen wanneer de mechanische aanslag bij opening en sluiting wordt bereikt. De controle van de positie van POORTVLEUGEL 1 wordt bestuurd door het toerental van de motor met betrekking tot de reductieverhouding van de motor. Opgelet! Te lage waarden veroorzaken de omkering van de beweging op de aanslag van opening/sluiting. OPMERKING: voor de automatiseringen BR21, wanneer de poortvleugel de positie van helemaal gesloten bereikt, moet de mechanische aanslag zodanig afgesteld worden dat de hendel van de reductiemotor enkele millimeter kan bewegen worden.
--------------	---

14 10	Afstelling controle positie POORTVLEUGEL 2 helemaal geopend/gesloten De geselecteerde waarde moet de correcte opening/sluiting van POORTVLEUGEL 2 garanderen wanneer de mechanische aanslag bij opening en sluiting wordt bereikt. De controle van de positie van POORTVLEUGEL 2 wordt bestuurd door het toerental van de motor met betrekking tot de reductieverhouding van de motor. Opgelet! Te lage waarden veroorzaken de omkering van de beweging op de aanslag van opening/sluiting. OPMERKING: voor de automatiseringen BR21, wanneer de poortvleugel de positie van helemaal gesloten bereikt, moet de mechanische aanslag zodanig afgesteld worden dat de hendel van de reductiemotor enkele millimeter kan bewegen worden.
--------------	---

01-20	motortoerental (01 = minimum / 20 = maximum).
-------	---

NL

15 99	Afstelling gedeeltelijke opening (%) OPMERKING: voor installaties met twee poortvleugels is standaard de totale opening van POORTVLEUGEL 1 ingesteld. Bij de automatiseringen met één poortvleugel is de parameter ingesteld op 50% van de totale opening.
15-99	van 15% tot 99% van de totale slag
19 00	Afstelling van de anticipatie van de stop van POORTVLEUGEL 1 bij opening
20 00	Afstelling van de anticipatie van de stop van POORTVLEUGEL 2 bij opening
00	De poortvleugel stopt de beweging op de aanslag van de stop bij opening.
01-25	van 1 tot 25 toerental motor anticipatie stop van de poortvleugel vóór de volledige opening.
21 30	Afstelling automatische sluitingstijd Het tellen begint wanneer de poort is geopend, en duurt zolang de ingestelde tijd. Nadat de tijd is verstreken, wordt de poort automatisch gesloten. Wanneer de fotocellen ingrijpen, begint het tellen van de tijd opnieuw. OPGELET: de persistente activering van de bediening van de opening staat de automatisch hersluiting niet toe; de telling van de tijdsduur van de automatisch hersluiting wordt hervat wanneer de bediening van de opening wordt losgelaten.
00-90	van 00 tot 90 s pauze.
92-99	van 2 tot 9 min pauze.
22 00	Activering beheer opening met uitsluiting van de automatische hersluiting. Indien geactiveerd, geldt de uitsluiting van de automatische hersluiting enkel voor de bediening die is geselecteerd door de parameter. Voorbeeld: als 2201 is ingesteld, wordt de automatische hersluiting uitgesloten na een bediening AP terwijl de automatische hersluiting wordt geactiveerd na de bedieningen PP en PED. OPMERKING: Een bediening activeert een manoeuvre in de sequentie opening-stop-sluiting of sluiting-stop-opening.
00	Gedeactiveerd.
01	Een bediening AP (opening) activeert het manoeuvre van de opening. Wanneer de poort helemaal is geopend, is de automatische hersluiting uitgesloten. Een volgende bediening activeert het manoeuvre van de sluiting.
02	Een bediening PP (stap-stap) activeert het manoeuvre van de opening. Wanneer de poort helemaal is geopend, is de automatische hersluiting uitgesloten. Een volgende bediening PP (stap-stap) activeert het manoeuvre van de sluiting.
03	Een bediening PED (gedeeltelijke opening) activeert het manoeuvre van de gedeeltelijke opening. De automatische hersluiting is uitgesloten. Een volgende bediening PED (gedeeltelijke opening) activeert het manoeuvre van de sluiting.
25 03	Afstelling van de tijd van uitstel (faseverschuiving) bij opening van MOTOR 2 Tijdens de opening start MOTOR 2 met een uitstel dat kan afgesteld worden ten opzichte van MOTOR 1.
00-10	van 0 tot 10 s.
26 05	Afstelling van de tijd van uitstel (faseverschuiving) bij sluiting van MOTOR 1 Tijdens de sluiting start MOTOR 1 met een uitstel dat kan afgesteld worden ten opzichte van MOTOR 2.
00-30	van 0 tot 30 s.
27 03	Afstelling van de tijd van omkering beweging na ingreep van contactlijst of detectie obstakels (antiverplettering). Regelt de tijd van het manoeuvre van de omkering na de ingreep van de contactlijst of van het detectiesysteem van obstakels.
00-60	van 0 tot 60 s.
28 00	Selectie modus elektroslot
00	Elektroslot type NC, NIET gevoed. Wordt 3 s gevoed bij de start in opening. OPMERKING: De activering van het elektroslot hangt af van de parameter 29.
01	Magnetisch-elektrisch slot type "ventouse". Wordt gewoonlijk gevoed wanneer de poort helemaal is gesloten. Wordt niet gevoed wanneer de poort in beweging is.
02	Magnetisch-elektrisch slot type "ventouse". Wordt gewoonlijk gevoed wanneer de poort helemaal is gesloten of helemaal is geopend. Wordt niet gevoed wanneer de poort in beweging is.
29 00	Activering elektroslot
00	Gedeactiveerd.
01	Geactiveerd. Wanneer POORTVLEUGEL 1 bijna de aanslag van de sluiting bereikt, produceert de regeleenheid een extra kracht voor MOTOR 1 zodat het elektroslot kan gekoppeld worden.
02	Geactiveerd. Wanneer POORTVLEUGEL 1 bijna de aanslag van de sluiting bereikt, produceert de regeleenheid de maximum kracht voor MOTOR 1 zodat het elektroslot kan gekoppeld worden. Het detectiesysteem van het obstakel is uitgesloten.

30 07	Afstelling motorkoppel Wanneer de waarden van de parameter worden vergroot of verkleind, wordt een toename of afname van het motorkoppel veroorzaakt en moet derhalve de gevoeligheid van de ingreep op obstakels afgesteld worden. Er wordt aanbevolen om ENKEL waarden van minder dan 03 te gebruiken voor zeer lichte installaties en die niet worden blootgesteld aan ongunstige weersomstandigheden (sterke wind of koude temperaturen). In geval van andere lengtes van de poortvleugels kan het koppel afzonderlijk afgesteld worden, door de parameter 33 in te stellen van 01 tot 09.
--------------	--

01-09	01= -35%; 02= -25%; 03= -16%; 04= -8% (afname van het motorkoppel = grotere gevoeligheid). 05= 0%. 06= +8%; 07= +16%; 08= +25%; 09= +35% (toename van het motorkoppel = kleinere gevoeligheid).
-------	---

31 15	Afstelling gevoeligheid ingreep op obstakels MOTOR 1 Als de reactietijd op de kracht van de impact op de obstakels te lang is, moet de waarde van de parameter verkleind worden. Als de kracht van de impact op de obstakels te groot is, moet de waarde van de parameter 30 verkleind worden. OPMERKING: Bij elke variatie van de parameter moet de procedure van de lering herhaald worden.
--------------	--

01-10	Laag motorkoppel: 01 = minimum kracht impact op obstakels ... 10 = maximum kracht impact op obstakels. OPMERKING: gebruik deze instellingen enkel als de waarden van het medium motorkoppel niet geschikt zijn voor de installatie.
-------	--

11-19	Medium motorkoppel Deze instelling wordt aanbevolen voor de afstelling van de bedrijfskrachten. 11 = minimum kracht impact op obstakels ... 19 = maximum kracht impact op obstakels.
-------	--

20	Maximum motorkoppel. Het gebruik van de contactlijst is verplicht.
----	--

32 15	Afstelling gevoeligheid ingreep op obstakels MOTOR 2 Als de reactietijd op de kracht van de impact op de obstakels te lang is, moet de waarde van de parameter verkleind worden. Als de kracht van de impact op de obstakels te groot is, moet de waarde van de parameter 30 (of 33 indien geactiveerd: 33 anders dan 10) verkleind worden. OPMERKING: Bij elke variatie van de parameter moet de procedure van de lering herhaald worden.
--------------	--

01-10	Laag motorkoppel: 01 = minimum kracht impact op obstakels ... 10 = maximum kracht impact op obstakels. OPMERKING: gebruik deze instellingen enkel als de waarden van het medium motorkoppel niet geschikt zijn voor de installatie.
-------	--

11-19	Medium motorkoppel Deze instelling wordt aanbevolen voor de afstelling van de bedrijfskrachten. 11 = minimum kracht impact op obstakels ... 19 = maximum kracht impact op obstakels.
-------	--

20	Maximum motorkoppel. Het gebruik van de contactlijst is verplicht.
----	--

33 10	Afstelling koppel MOTOR 2 Wanneer de waarden van de parameter worden vergroot of verkleind, wordt een toename of afname van het motorkoppel veroorzaakt en moet derhalve de gevoeligheid van de ingreep op obstakels afgesteld worden. Er wordt aanbevolen om ENKEL waarden van minder dan 03 te gebruiken voor zeer lichte installaties en die niet worden blootgesteld aan ongunstige weersomstandigheden (sterke wind of koude temperaturen).
--------------	---

01-09	01= -35%; 02= -25%; 03= -16%; 04= -8% (afname van het motorkoppel = grotere gevoeligheid). 05= 0%. 06= +8%; 07= +16%; 08= +25%; 09= +35% (toename van het motorkoppel = kleinere gevoeligheid).
-------	---

10	Het koppel wordt afgesteld door de parameter 30.
----	--

34 08	Afstelling van de acceleratie bij de start van MOTOR 1 tijdens het manoeuvre van de opening en de sluiting.
--------------	--

35 08	Afstelling van de acceleratie bij de start van MOTOR 2 tijdens het manoeuvre van de opening en de sluiting.
--------------	--

01-10	01= de poort accelereert snel bij de start... 10= de poort accelereert langzaam en geleidelijk aan bij de start.
-------	--

38 00	Activering slag deblokkering elektroslot (drukslag)
--------------	--

00	Gedeactiveerd.
----	----------------

01	Geactiveerd. De regeleenheid activeert (max 4 s) een drukkracht bij de sluiting zodat het elektroslot kan losgekoppeld worden.
----	--

40 04	Afstelling openingssnelheid (%)
--------------	--

41 04	Afstelling sluitingssnelheid (%)
--------------	---

01-05	01= 60% minimum snelheid ... 05= 100% maximum snelheid.
-------	---

NL

De parameters zijn ALLEEN zichtbaars als:								
PARAMETER	R1 01 BE20/200/HS	R1 05 SMARTY5 o7	R1 06 SMARTY7R	R1 07 SMARTY5RS	R1 08 SMARTY4/HS	R1 09 BH23/252/HS	R1 10 BR21/351/HS	R1 11 BE20/400
SMARTY/EMA	71 01 = ACTIVEERD							
4300	Afstelling van de aandrukruimte bij de OPENING MOTOR 1 / MOTOR 2							
4400	Afstelling van de aandrukruimte bij de SLUITING MOTOR 1 / MOTOR 2							
00-80	van min. 0 tot max. 80 toeren van de motor aan de snelheid die is automatisch ingesteld. Snelheid is niet instelbaar.							
49 01	Instelling van het aantal pogingen van automatische hersluiting na ingreep van contactlijst of detectie obstakels (antiverplettering)							
00	Geen poging van automatische hersluiting.							
01-03	Van 1 tot 3 pogingen van automatische hersluiting. De automatische hersluiting gebeurt enkel als de poort helemaal is gesloten. Er wordt aanbevolen om een waarde in te stellen die kleiner of gelijk aan de parameter R2 is.							
50 00	Instelling bedrijfsmodus fotocel FT1 bij opening							
00	GEDEACTIVEERD. De fotocel is niet actief of is niet geïnstalleerd.							
01	STOP. De poort stopt de beweging en blijft gestopt tot de volgende bediening wordt gegeven.							
02	ONMIDDELLIJKE OMKERING. Als de fotocel wordt geactiveerd gedurende het manoeuvre van de opening wordt de bewegingsrichting van de poort onmiddellijk omgekeerd.							
03	TIJDELIJKE STOP. De poort stopt de beweging zolang de fotocel is verduisterd. Wanneer de fotocel wordt bevrijd, wordt de poort verder geopend.							
04	UITGESTELDE OMKERING. Wanneer de fotocel wordt verduisterd, wordt de beweging van de poort gestopt. Wanneer de fotocel wordt bevrijd, wordt de poort gesloten.							
51 02	Instelling bedrijfsmodus fotocel FT1 bij sluiting							
00	GEDEACTIVEERD. De fotocel is niet actief of is niet geïnstalleerd.							
01	STOP. De poort stopt de beweging en blijft gestopt tot de volgende bediening wordt gegeven.							
02	ONMIDDELLIJKE OMKERING. Als de fotocel wordt geactiveerd gedurende het manoeuvre van de sluiting wordt de bewegingsrichting van de poort onmiddellijk omgekeerd.							
03	TIJDELIJKE STOP. De poort stopt de beweging zolang de fotocel is verduisterd. Wanneer de fotocel wordt bevrijd, wordt de poort verder gesloten.							
04	UITGESTELDE OMKERING. Wanneer de fotocel wordt verduisterd, wordt de beweging van de poort gestopt. Wanneer de fotocel wordt bevrijd, wordt de poort geopend.							
52 01	Bedrijfsmodus fotocel FT1 bij gesloten poort							
	OPMERKING: De parameter is niet zichtbaar als AB 02 of AB 03 of AB 04 wordt ingesteld.							
00	Wanneer de fotocel is verduisterd, kan de poort niet geopend worden.							
01	De poort wordt geopend wanneer een bediening van opening wordt ontvangen ook al is de fotocel verduisterd.							
02	De verduisterde fotocel zendt de bediening van opening van de poort.							
53 00	Instelling bedrijfsmodus fotocel FT2 bij opening							
00	GEDEACTIVEERD. De fotocel is niet actief of is niet geïnstalleerd.							
01	STOP. De poort stopt de beweging en blijft gestopt tot de volgende bediening wordt gegeven.							
02	ONMIDDELLIJKE OMKERING. Als de fotocel wordt geactiveerd gedurende het manoeuvre van de opening wordt de bewegingsrichting van de poort onmiddellijk omgekeerd.							
03	TIJDELIJKE STOP. De poort stopt de beweging zolang de fotocel is verduisterd. Wanneer de fotocel wordt bevrijd, wordt de poort verder geopend.							
04	UITGESTELDE OMKERING. Wanneer de fotocel wordt verduisterd, wordt de beweging van de poort gestopt. Wanneer de fotocel wordt bevrijd, wordt de poort gesloten.							
54 00	Instelling bedrijfsmodus fotocel FT2 bij sluiting							
00	GEDEACTIVEERD. De fotocel is niet actief of is niet geïnstalleerd.							
01	STOP. De poort stopt de beweging en blijft gestopt tot de volgende bediening wordt gegeven.							
02	ONMIDDELLIJKE OMKERING. Als de fotocel wordt geactiveerd gedurende het manoeuvre van de sluiting wordt de bewegingsrichting van de poort onmiddellijk omgekeerd.							
03	TIJDELIJKE STOP. De poort stopt de beweging zolang de fotocel is verduisterd. Wanneer de fotocel wordt bevrijd, wordt de poort verder gesloten.							
04	UITGESTELDE OMKERING. Wanneer de fotocel wordt verduisterd, wordt de beweging van de poort gestopt. Wanneer de fotocel wordt bevrijd, wordt de poort geopend.							

55 01	Bedrijfsmodus fotocel FT2 bij gesloten poort OPMERKING: De parameter is niet zichtbaar als AB 02 of AB 03 of AB 04 wordt ingesteld.
00	Wanneer de fotocel is verduisterd, kan de poort niet geopend worden.
01	De poort wordt geopend wanneer een bediening van opening wordt ontvangen ook al is de fotocel verduisterd.
02	De verduisterde fotocel zendt de bediening van opening van de poort.

56 00	Activering van bediening van sluiting 6 s na de ingreep van de fotocel (FT1-FT2) De parameter is niet zichtbaar als AB 03 of AB 04 wordt ingesteld. OPMERKING: indien de fotocellen worden verduisterd tijdens de opening, begint de telling van 6 seconden wanneer de vlugels helemaal zijn geopend
00	Gedeactiveerd.
01	Geactiveerd. Wanneer de fotocellen FT1 worden verduisterd, wordt na 6 seconden een bediening van sluiting geactiveerd.
02	Geactiveerd. Wanneer de fotocellen FT2 worden verduisterd, wordt na 6 seconden een bediening van sluiting geactiveerd.

57 00	Selectie type contact (N.C. of 8k2 Ohm) op de ingangen FT1/FT2/ST In overeenstemming met de vereisten van de veiligheidsnormen EN12453-EN12445 is het mogelijk om op de ingangen FT1/FT2/ST inrichtingen aan te sluiten die een contact 8.2kOhm gebruiken in plaats van een contact N.C. Configureer dus de regeleenheid op geschikte manier.		
	FT1	FT2	ST
00	Contacten N.C. Standaard configuratie.		
01	8k2	N.C.	N.C.
02	N.C.	8k2	N.C.
03	8k2	8k2	N.C.
10	N.C.	N.C.	8k2
11	8k2	N.C.	8k2
12	N.C.	8k2	8k2
13	8k2	8k2	8k2

58 00	Selectie van het type van test van de fotocellen op de ingang FT1 De parameter is zichtbaar als AB02 of AB04 wordt ingesteld. Indien de test van de fotocellen is geactiveerd, controleert de regeleenheid of de fotocellen correct werken die zijn aangesloten op de ingang FT1. De test duurt maximaal 3 s OFF / 3 s ON.
--------------	---

59 00	Selectie van het type van test van de fotocellen op de ingang FT2 De parameter is zichtbaar als AB02 of AB04 wordt ingesteld. Indien de test van de fotocellen is geactiveerd, controleert de regeleenheid of de fotocellen correct werken die zijn aangesloten op de ingang FT2. De test duurt maximaal 3 s OFF / 3 s ON.
00	Test fotocellen gedeactiveerd.
01	Test fotocellen ENKEL geactiveerd in opening.
02	Test fotocellen ENKEL geactiveerd in sluiting.
03	Test fotocellen geactiveerd in opening en sluiting.

64 00	Beheer en modus van de omkeerbaarheid van de automatisering SMARTY 5R5-SMARTY 7R De parameter is ENKEL zichtbaar als A 1 06 of A 1 07 . OPMERKING: Ook in geval van OMKEERBAAR is de motor voorzien van een deblokkeersysteem. 
00	SMARTY 5R5/7R is ALTIJD OMKEERBAAR. Het is mogelijk om de poortvleugel handmatig te bewegen zonder de motor te deblokken, zowel bij opening als bij sluiting en in afwezigheid van netvoeding, bij niet draaiende motor. OPGELET: bij gevoede regeleenheid moet de aanwezigheid van het eventuele elektroslot beschouwd worden.
01	SMARTY 5R5/7R is ENKEL OMKEERBAAR wanneer geen voeding aanwezig is. Wanneer de regeleenheid is gevoed, is SMARTY 5R5/7R ONOMKEERBAAR zowel bij opening als bij sluiting, totdat de tegengestelde kracht van de motor wordt tegengegaan. Wanneer de voeding afwezig is, kan de poortvleugel handmatig bewogen worden zonder de motor te deblokken, zowel bij opening als bij sluiting. OPGELET: bij NIET gevoede regeleenheid en in condominiumtoepassingen is het gebruik van het elektroslot VERPLICHT. OPGELET!!! Schakel de netvoeding en de batterij (indien aanwezig) los voordat het klemmenbord van de motor of eender welke motordraad van de regeleenheid wordt verwijderd.

65 05	Afstelling van de stopruimte van de motor
01-05	01= snel afremmen/kleine stopruimte... 05= zacht afremmen/grotere stopruimte

NL

70 02	Selectie aantal geïnstalleerde motoren OPMERKING: als SMARTY ONOMKEERBAAR motoren worden gebruikt, moet voor de wijziging van de parameter de lering van de slag herhaald worden (hoofdstuk 9).
01	1 motor.
02	2 motoren. OPGELET: Gebruik hetzelfde type van motoren voor beide poortvleugels.

71 00	Activering absolute encoder (enkel Serie SMARTY) OPGELET: voor toepassingen met SMARTY REVERSIBILE moet 71 01 verplicht ingesteld worden en SMARTY / EMA geïnstalleerd. OPMERKING: Bij elke variatie van de parameters geeft de display het bericht van de vraag om positiegegevens af te lezen. Druk op de toets PROG zodat APP- verschijnt op de display, en herhaal de procedure van de lering (zie hoofdstuk 9).
00	Gedeactiveerd.
01	Geactiveerd. Voer de procedure van de lering uit, of herhaal ze, om de gegevens van de installatie te verwerven. OPMERKING: raadpleeg hoofdstuk 12 voor meer informatie over de absolute encoder.

73 03	Configuratie contactlijst COS1
00	Contactlijst NIET GEÏNSTALLEERD.
01	Contact N.C. (Normally Closed). De beweging van de poort wordt enkel omgekeerd bij de opening.
02	Contact met weerstand van 8k2. De beweging van de poort wordt enkel omgekeerd bij de opening.
03	Contact N.C. (Normally Closed). De beweging van de poort wordt altijd omgekeerd.
04	Contact met weerstand van 8k2. De beweging van de poort wordt altijd omgekeerd.

74 00	Configuratie contactlijst COS2
00	Contactlijst NIET GEÏNSTALLEERD.
01	Contact N.C. (Normally Closed). De beweging van de poort wordt enkel omgekeerd bij de sluiting.
02	Contact met weerstand van 8k2. De beweging van de poort wordt enkel omgekeerd bij de sluiting.
03	Contact N.C. (Normally Closed). De beweging van de poort wordt altijd omgekeerd.
04	Contact met weerstand van 8k2. De beweging van de poort wordt altijd omgekeerd.

76 00	Configuratie 1° radiokanaal (PR1)
--------------	--

77 01	Configuratie 2° radiokanaal (PR2)
--------------	--

00	STAP STAP.
01	GEDEELTELIJKE OPENING.
02	OPENING.
03	SLUITING.
04	STOP.
05	Welkomstverlichting. De uitgang COR wordt bestuurd door de afstandsbediening. Het licht blijft vast oplichten zolang de afstandsbediening actief is. De parameter 79 wordt verwaarloosd.
06	Welkomstverlichting ON-OFF. De uitgang COR wordt bestuurd door de afstandsbediening. De afstandsbediening schakelt de welkomstverlichting in/uit. De parameter 79 wordt verwaarloosd.
07	STAP STAP met veiligheidsbevestiging ⁽¹⁾ .
08	GEDEELTELIJKE OPENING met veiligheidsbevestiging ⁽¹⁾ .
09	OPENING met veiligheidsbevestiging ⁽¹⁾ .
10	SLUITING met veiligheidsbevestiging ⁽¹⁾ .

⁽¹⁾ Om te vermijden dat een onvrijwillige druk op een toets van de afstandsbediening onterecht de poort activeert, wordt een veiligheidsbevestiging gevraagd om de bediening te activeren. Voorbeeld: parameters 76 07 en 77 01 ingesteld:

- Wanneer op de toets CHA van de afstandsbediening wordt gedrukt, wordt de functie stap-stap geselecteerd die binnen 2 s na de druk op de toets CHB van de afstandsbediening moet bevestigd worden. Wanneer op de toets CHB wordt gedrukt, wordt de gedeeltelijke opening geactiveerd.

78 00	Configuratie intermitterente knipperlicht
--------------	--

00	De intermitterentie wordt elektronisch bestuurd door het knipperlicht.
01	Langzame intermitterentie.
02	Langzame intermitterentie bij de opening, snel bij de sluiting.

79 60	Selectie bedrijfsmodus welkomstverlichting
00	Gedeactiveerd.
01	IMPULSIEF. De verlichting wordt kort geactiveerd bij het begin van elk manoeuvre.
02	ACTIEF. De verlichting wordt geactiveerd zolang het manoeuvre duurt.
03-90	van 3 tot 90 s. De verlichting blijft actief tot het einde van het manoeuvre, voor de ingestelde tijdsduur.
92-99	van 2 tot 9 minuten. De verlichting blijft actief tot het einde van het manoeuvre, voor de ingestelde tijdsduur.

80 00	Configuratie contact klok (ORO). Wanneer de functie van de klok wordt geactiveerd, wordt de poort geopend en blijft ze open voor de tijd die is geprogrammeerd door de klok. Wanneer de geprogrammeerde tijd is verstreken, geprogrammeerd door de externe inrichting (klok), wordt de poort gesloten.
00	Wanneer de functie van de klok wordt geactiveerd, wordt de poort geopend en blijft ze open. Elke bediening wordt verwaarloosd.
01	Wanneer de functie van de klok wordt geactiveerd, wordt de poort geopend en blijft ze open. Elke bediening wordt aanvaard. Wanneer de poort opnieuw helemaal is geopend, wordt de functie van de klok opnieuw geactiveerd.

81 00	Activering van gegarandeerde sluiting/opening De activering van deze parameter garandeert dat de poort niet blijft open staan als gevolg van foute en/of onvrijwillige bedieningen. De functie wordt NIET geactiveerd wanneer: <ul style="list-style-type: none"> • de poort een bediening van STOP ontvangt. • de gevoelige rand grijpt in wanneer een obstakel wordt gedetecteerd in dezelfde richting waar de functie is geactiveerd. Als de gevoelige rand een obstakel detecteert gedurende de tegenovergestelde beweging van diegene die is gegarandeerd, wordt de functie actief gehouden. • de pogingen van hersluiting ingesteld door de parameter R2 zijn op. • de controle van de positie is verloren (recupereer de positie, zie hoofdstuk 17-18).
00	Gedeactiveerd. De parameter B2 wordt niet weergegeven.
01	Gegarandeerde sluiting geactiveerd. Na een tijdsduur die is ingesteld door de parameter B2 activeert de regeleenheid 5 s lang het voorknippen, onafhankelijk van de parameter A5, waarna de poort wordt gesloten.
02	Gegarandeerde sluiting en opening geactiveerd. Als de beweging van de poort wordt gestopt na een bediening stap-stap, na een tijdsduur die is ingesteld door de parameter B2, activeert de regeleenheid 5 s lang het voorknippen (onafhankelijk van de parameter A5) waarna de poort wordt gesloten. Als de beweging van de poort wordt gestopt tijdens het manoeuvre van de sluiting, als gevolg van de ingreep van het detectiesysteem van obstakels, wordt de poort gesloten na een tijdsduur die is ingesteld door de parameter B2. Als de beweging van de poort wordt gestopt tijdens het manoeuvre van de opening, als gevolg van de ingreep van het detectiesysteem van obstakels, wordt de poort gesloten na een tijdsduur die is ingesteld door de parameter B2.

82 03	Afstelling tijdsduur activering gegarandeerde sluiting/opening OPMERKING: De parameter is niet zichtbaar als de parameter B1 = 00.
02-90	Van 2 tot 90 s wachttijd.
92-99	Van 2 tot 9 min wachttijd.

85 02	Beheer van de prestaties in de werking met batterij Om te hoge instellingen van de acceleratie en de snelheid te vermijden die problemen met de werking op batterijen kunnen veroorzaken, worden de prestaties automatisch beperkt wanneer de regeleenheid de afwezigheid van netspanning detecteert.
00	Geen beheer. De waarden van de acceleratie (parameters 34/35), uitstel (parameters 11/12) en snelheid (parameters 40/41) blijven diegenen die zijn ingesteld.
01	BASIS beheer. Langzame acceleratie 34/35 = 08. Zachte vertraging 11/12 = 04. Snelheid 40/41 70% 02.
02	GEËVOLUEERD beheer. Langzame acceleratie 34/35 = 10. Zachte vertraging 11/12 = 05. Snelheid 40/41 60% 01.

86 00	Activering periodiek onderhoud OPMERKING: De parameter is zichtbaar als een wachtwoord is gememoriseerd dat anders is dan de fabriekstelling (parameter P 1: P4). OPMERKING: indien de standaard fabrieksparameters worden gereset, moet de waarde van de parameter handmatig opnieuw ingesteld worden. Wanneer de uurlimiet van de manoeuvres wordt overschreden, ingesteld door 86 en 87, wordt het visuele onderhoudssignaal weergegeven (bijvoorbeeld: elke 1500 uur van manoeuvre). OPGELET: met 'manoeuvre' wordt elke activering van de motor bedoeld aan opening. Op de display verschijnt 855t en het knipperlicht, bij stilgelegde motor, wordt geactiveerd met regelmatige intervallen (1 s aan 4 s uit) tot het onderhoud van de installatie wordt uitgevoerd en het alarm wordt gereset. Om het alarm te resetten, moet de bescherming geblokkeerd worden door het wachtwoord in te voeren (CP 00) gedeactiveerd worden en moet 5 s lang op TEST gedrukt worden. Op de display verschijnt 855t gevolgd door een 4s lang knipperende LPdt, houd de toets TEST ingedrukt om het alarm te resetten tot donE wordt weergegeven. Wanneer de toets TEST wordt losgelaten, geeft de display 8brt weer en wordt het alarm niet gereset. Het aantal uren HD-H l wordt gememoriseerd door de regeleenheid, en de telling wordt hernieuwd. OPMERKING: Wanneer het aantal van 9990 uur manoeuvres wordt overschreden, wordt het alarm van het onderhoud definitief gedeactiveerd.
00	Gedeactiveerd.
01	Onderhoud geactiveerd voor duur periode = Waarde parameter 87 x 10 uur.
02	Onderhoud geactiveerd voor duur periode = Waarde parameter 87 x 100 uur.

87 00	Regeling urenteller activering alarm periodiek onderhoud OPMERKING: De parameter is zichtbaar als 86 01 of 86 02. OPMERKING: indien de standaard fabrieksparameters worden gereset, moet de waarde van de parameter handmatig opnieuw ingesteld worden.
00	Gedeactiveerd.
01-99	van 10 tot 990 uur als 86 01. van 100 tot 9900 uur als 86 02. Maximum limiet: 9990 uur (na deze waarde wordt het alarm van het onderhoud definitief gedeactiveerd).

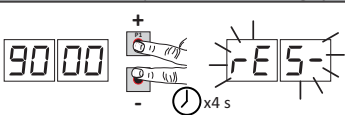
90 00	Reset van de standaard fabriekswaarde OPMERKING: Deze procedure is enkel mogelijk als GEEN wachtwoord ter bescherming van de gegevens is ingesteld.
	 <p>Opgelet! De reset wist elke eerder uitgevoerde selectie, behalve de parameter A l: controleer of alle parameters geschikt zijn voor de installatie. De standaard fabriekswaarden kunnen ook gereset worden door de toetsen + (plus) en - (min) te gebruiken zoals vervolgens wordt aangeduid:</p> <ul style="list-style-type: none"> • Schakel de voeding uit. • Druk op de toetsen + (plus) en - (min), en houd ze ingedrukt om de voeding in te schakelen. • Op de display knippert rE5- na 4 s. • De standaard fabriekswaarden zijn gereset.

Identificatienummer	
Het identificatienummer bestaat uit de waarden van de parameters van n0 tot n5.	
OPMERKING: de waarden die zijn aangeduid in de tabel zijn puur indicatief	
n0 01	Versie HW
n1 23	Productiejaar
n2 45	Productieweek
n3 67	Serienummer
n4 89	
n5 01	
n6 23	Versie FW
Voorbeeld: 01 23 45 67 89 01 23	

Weergave teller manoeuvres	
Het nummer bestaat uit de waarden van de parameters van o0 tot o1, vermenigvuldigd met 100.	
OPMERKING: de waarden die zijn aangeduid in de tabel zijn puur indicatief	
OPGELET: met 'manoeuvre' wordt elke activering van de motor bedoeld (totale opening of sluiting / gedeeltelijke opening / stap stap, enz).	
o0 01	Uitgevoerde manoeuvres
o1 23	Voorbeeld: 01 23 x100 = 12.300 manoeuvres

NL

	<p>Weergave urenteller manoeuvres</p> <p>Het nummer bestaat uit de waarden van de parameters van $h0$ tot $h1$.</p> <p>OPMERKING: de waarden die zijn aangeduid in de tabel zijn puur indicatief</p> <p>Wanneer de uurlimiet van de manoeuvres wordt overschreden ingesteld door $B6$ en $B7$ wordt het visuele onderhoudssignaal weergegeven (bijvoorbeeld: elke 1500 uur van manoeuvre).</p> <p>OPGELET: met manoeuvre wordt elke activering van de motor bedoeld aan opening.</p> <p>Op de display verschijnt $A55E$ en het knipperlicht, bij stilgelegde motor, wordt geactiveerd met regelmatige intervallen (1 s aan 4 s uit) tot het onderhoud van de installatie wordt uitgevoerd en het alarm wordt gereset. Om het alarm te resetten, moet de bescherming gedeblokkeerd worden door het wachtwoord in te voeren ($CP=00$) gedeactiveerd worden en moet 5s lang op de toets TEST gedrukt worden. Op de display verschijnt $A55E$ gevolgd door $UPdt$ die 4s lang knippert, en houd de toets TEST ingedrukt om het alarm te resetten tot $donE$ wordt weergegeven.</p> <p>Wanneer de toets TEST wordt losgelaten, geeft de display $AbrE$ weer en wordt het alarm niet gereset. Het aantal uren $H0-H1$ wordt gememoriseerd door de regeleenheid, en de telling wordt hernieuwd.</p> <p>Wanneer de waarde $H0=99, H1=90$ wordt overschreden (9990 uur van manoeuvre) wordt het alarm van het onderhoud niet meer beheerd.</p>
$h0 01$	Uren manoeuvres
$h1 23$	Voorbeeld: $01 23 = 123$ uur

	<p>Weergave teller dagen inschakeling regeleenheid</p> <p>Het nummer bestaat uit de waarden van de parameters van $d0$ tot $d1$.</p> <p>OPMERKING: de waarden die zijn aangeduid in de tabel zijn puur indicatief</p>
$d0 01$	Dagen inschakeling
$d1 23$	Voorbeeld: $01 23 = 123$ dagen

	<p>Wachtwoord</p> <p>De instelling van het wachtwoord belet de toegang tot de afstellingen aan onbevoegd personeel. Wanneer het wachtwoord is geactiveerd ($CP=01$) kunnen de parameters weergegeven worden maar kunnen de waarden NIET gewijzigd worden.</p> <p>Het wachtwoord is eenduidig: één wachtwoord kan dus de automatisering besturen.</p> <p>OPGELET: Als het wachtwoord wordt verloren, moet de assistentdienst gecontacteerd worden.</p>
$P1 00$ $P2 00$ $P3 00$ $P4 00$	<p>Procedure activering wachtwoord:</p> <ul style="list-style-type: none"> Voer de gewenste gegevens in de parameters $P1, P2, P3$ en $P4$. Met de toetsen UP ▲ en/of DOWN ▼ wordt de parameter CP weergegeven. Druk 4 s lang op de toetsen + en =. Wanneer de display knippert, is het wachtwoord gememoriseerd. Schakel de regeleenheid uit en opnieuw in. Controleer of het wachtwoord is geactiveerd ($CP=01$). <p>Procedure tijdelijke deblokkering:</p> <ul style="list-style-type: none"> Voer het wachtwoord in. Controleer dat $CP=00$. <p>Procedure wachtwoord wissen:</p> <ul style="list-style-type: none"> Voer het wachtwoord in ($CP=00$). Memoriseer de waarden van $P1, P2, P3, P4 = 00$. Met de toetsen UP ▲ en/of DOWN ▼ wordt de parameter CP weergegeven. Druk 4 s lang op de toetsen + en =. Wanneer de display knippert, is het wachtwoord gewist (de waarden $P1 00, P2 00, P3 00$ en $P4 00$ betekenen "wachtwoord afwezig"). Schakel de regeleenheid uit en opnieuw in ($CP=00$).

$CP 00$	Wijziging wachtwoord
00	Bescherming gedeactiveerd.
01	Bescherming geactiveerd.









12 Bedieningen en accessoires







 De veiligheidscontact N.C. moeten, indien niet geïnstalleerd, overbrugd worden op de klemmen COM, of moeten gedeactiveerd worden door de parameters 50, 51, 53, 54, 73 en 74 te wijzigen.

LEGENDA:

N.A. (Normally Opened).

N.C. (Normally Closed).

CONTACT	BESCHRIJVING
13(COR) 	14 Aansluiting welkomstverlichting (puur contact) 230 Vac 100 W - 24 Vac/dc 40 W (afb. 3).
16(+LAM)  15(COM)	Aansluiting knipperlicht (24 Vdc - intermittentie 50%) (afb.2). Het is mogelijk om de instellingen van het voorknippen te selecteren via de parameter R5, en de modus van intermittentie via de parameter 7B.
17(+ES) 	15(COM) Uitgang (12Vdc 15W) voor voeding elektroslot (afb. 2). De werking van het elektroslot wordt afgesteld door de parameter 2B29.
18(+24V)	15(COM) Voeding voor externe inrichtingen. Zie de technische kenmerken.
20(SC) 	19(COM) Controlelamp poort geopend 24 Vdc 3 W (zie afb. 2) De werking van de controlelamp wordt afgesteld door de parameter AB.
20(SC) 	19(COM) Aansluiting test fotocellen en/of battery saving (zie afb. 5 en 6). Het is mogelijk om de voeding van de zenders (TX) van de fotocellen aan te sluiten op de klem 20(+SC). Stel de parameter AB 02 in om de testfunctie te activeren. De regelenheid schakelt de fotocellen uit en in bij elke ontvangen bediening, om de correcte wissel van de status van het contact te controleren. Het is bovendien mogelijk om de voeding van alle externe inrichtingen aan te sluiten om het verbruik van de batterijen te beperken (indien aanwezig). Stel AB 03 of AB 04 in. OPGELET! Als het contact 20(SC) wordt gebruikt voor de test van de fotocellen of de werking battery saving, is het niet meer mogelijk om een controlelamp 'poort geopend' aan te sluiten.
22(FT2) 	21(COM) Ingang (N.C. of 8.2 kOhm) voor aansluiting fotocel 8.2 FT2 (afb. 4-6-5). De fotocellen FT2 zijn in de fabriek geconfigureerd met de volgende instellingen: - 53 00 . De fotocel FT2 is gedeactiveerd bij de opening. - 54 00 . De fotocel FT2 is gedeactiveerd bij de sluiting. - 55 01 . Wanneer de fotocel FT2 is verduisterd, wordt de poort geopend wanneer een bediening van opening wordt ontvangen. - 57 00. Contact bij ingang N.C. (Normally Closed). Als de fotocellen niet zijn geïnstalleerd, moeten de klemmen 22(FT2) - 21(COM) overbrugd worden of moeten de parameters 53 00 en 54 00 ingesteld worden. OPGELET! Er wordt aanbevolen om fotocellen van de serie R90/F4ES, G90/F4ES of T90/F4S te gebruiken.
23(FT1) 	21(COM) Ingang (N.C. of 8.2 kOhm) voor aansluiting fotocel 8.2 FT1 (afb. 4-6-5). De fotocellen zijn in de fabriek geconfigureerd met de volgende instellingen: - 50 00 . De fotocel grijpt enkel in bij de sluiting. Bij de opening wordt ze verwaarloosd. - 51 02 . Tijdens de sluiting wordt de omkering van de beweging geactiveerd wanneer de fotocel wordt verduisterd. - 52 01 . Wanneer de fotocel FT1 is verduisterd, wordt de poort geopend wanneer een bediening van opening wordt ontvangen. - 57 00. Contact bij ingang N.C. (Normally Closed). Als de fotocellen niet zijn geïnstalleerd, moeten de klemmen 23(FT1) - 21(COM) overbrugd worden of moeten de parameters 50 00 en 51 00 ingesteld worden. OPGELET! Er wordt aanbevolen om fotocellen van de serie R90/F4ES, G90/F4ES of T90/F4S te gebruiken.
24(COS2) 	26(COM) Ingang (N.C. of 8.2 kOhm) voor aansluiting contactlijst COS2 (afb. 2). De contactlijst is geconfigureerd in de fabriek met de volgende instellingen: - 74 00 . De contactlijst COS2 (contact N.C.) is gedeactiveerd. Als de contactlijst niet is geïnstalleerd, moeten de klemmen 24(COS2) - 26(COM) overbrugd worden of moet de parameter 74 00 ingesteld worden.
25(COS1) 	26(COM) Ingang (N.C. of 8.2 kOhm) voor aansluiting contactlijst COS1 (afb. 2). De contactlijst is geconfigureerd in de fabriek met de volgende instellingen: - 73 03 . De ingreep van de contactlijst COS1 (contact N.C.) veroorzaakt altijd de omkering van de beweging van de poort. Als de contactlijst niet is geïnstalleerd, moeten de klemmen 25(COS1) - 26(COM) overbrugd worden of moet de parameter 73 00 ingesteld worden.

CONTACT	BESCHRIJVING
<p>27(ST) 26(COM)</p> 	<p>Ingang bediening STOP (N.C. of 8.2 kOhm). De opening van het veiligheidscontact veroorzaakt de stop van de beweging. OPMERKING: het contact wordt overbrugd in de fabriek door ROGER TECHNOLOGY. Het contact is geconfigureerd in de fabriek met de volgende instellingen: – 57 00. Contact bij ingang N.C. (Normally Closed).</p>
<p>29 (ANT) 30</p> 	<p>Aansluiting poortvleugelsnne voor ontvanger met koppeling. Als de externe poortvleugelsnne wordt gebruikt, moet de kabel RG58 gebruikt worden. Aanbevolen maximum lengte: 10 m. OPMERKING: maak geen verbindingen op de kabel.</p>
<p>32(ORO) 31(COM)</p> 	<p>Ingang contact schakelklok (N.O.). Wanneer de functie van de klok wordt geactiveerd, wordt de poort geopend en blijft ze open voor de tijd die is geprogrammeerd door de klok. Wanneer de geprogrammeerde tijd is verstreken, geprogrammeerd door de externe inrichting (klok), wordt de poort gesloten.</p>
<p>33(AP) 37(COM)</p> 	<p>Ingang bediening opening (N.O.). OPGELET: de persistente activering van de bediening van de opening staat de automatisch hersluiting niet toe; de telling van de tijdsduur van de automatisch hersluiting wordt hervat wanneer de bediening van de opening wordt losgelaten.</p>
<p>34(CH) 37(COM)</p> 	<p>Ingang bediening sluiting (N.O.).</p>
<p>35(PP) 37(COM)</p> 	<p>Ingang bediening stap-stap (N.O.). De werking van de bediening wordt afgesteld door de parameter P4.</p>
<p>36(PED) 37(COM)</p> 	<p>Ingang bediening gedeeltelijke opening (N.O.). Voor de automatiseringen met twee poortvleugels, veroorzaakt de gedeeltelijke opening de volledige opening van POORTVLEUGELS 1 (fabrieksinstelling). Bij de automatiseringen met één poortvleugel is de parameter ingesteld op 50% van de totale opening (fabrieksinstelling).</p>
<p>ABSOLUTE ENCODER (SMARTY/EMA)</p>	<p>Absolute encoder voor motoren Serie SMARTY (zie afb. 8). Tijdens de fase van de lering van de slag wordt de encoder geraadpleegd in de positie van complete opening en complete sluiting. Tijdens de normale raadpleging wordt de raadpleging van de encoder uitgevoerd bij elke start van de motor, behalve in geval van de omkering na ingreep van de contactlijst, de detectie van obstakels, van de fotocellen of van een bediening. OPMERKING: De absolute encoder is parallel aangesloten met de fasen van de motor. Het is absoluut normaal dat een kort geluidssignaal wordt gehoord (fluiten). Als dit niet wordt gehoord, kan het zijn dat de encoder is losgekoppeld, afwezig is of beschadigd is. voor SMARTY REVERSIBILE: de encoder is geassembleerd en gemonteerd in de fabriek door ROGER TECHNOLOGY. voor SMARTY IRREVERSIBILE: de productcode SMARTY/EMA is beschikbaar voor de installatie van de encoder op de motor. Activeer de encoder met de parameter 71 01 en volg de procedure van de lering van de slag. OPGELET: Voordat de programmering van de slag wordt uitgevoerd, moet gecontroleerd worden dat het correcte model van de motor is geselecteerd met de parameter R1. Als de instelling fout is, kan de absolute encoder niet functioneren. Als de parameter R1 wordt gewijzigd, wanneer SMARTY/EMA is geïnstalleerd, moet de procedure van de lering van de slag herhaald worden</p>
<p>RECEIVER CARD</p>	<p>Stekker voor ontvanger met koppeling. De regel eenheid heeft als fabrieksinstelling twee functies van de afstandsbediening: – PR1 - bediening stap-stap (wijzigbaar door de parameter 15). – PR2 - bediening gedeeltelijke opening (wijzigbaar door de parameter 77).</p>
<p>BATTERIJLADER B71/BCHP</p>	<p>(Afb.7) Als geen netspanning aanwezig is, wordt de regel eenheid gevoed met de batterijen, geeft de display bBtL weer, en wordt knipperlicht geactiveerd aan beperkte frequentie, tot de voedingslijn wordt hersteld of de spanning van de batterijen onder de veiligheidslimiet daalt. De display geeft bLtL (Battery Low) weer en de regel eenheid aanvaardt geen enkele bediening. Als de netspanning wordt onderbroken (black-out) wanneer de poort in beweging is, wordt de beweging gestopt en wordt het onderbroken manoeuvre automatisch hervat na 2 s. OPMERKING: als de tijden van uitstel zijn gedeactiveerd (parameters 25 en 26) wordt met de werking op batterij alleszins een vaste tijd van uitstel van 1,5 s geactiveerd. Om het verbruik van de batterijen te beperken, kan de positieve pool van de voeding van de zenders en van de ontvangers van de fotocellen aangesloten worden op de klem SC (zie afb. 5 en 6). Stel R8 03 of R8 04 in. Op deze manier schakelt de regel eenheid de voeding naar de inrichtingen uit wanneer de poort helemaal is geopend of helemaal is gesloten.</p>
<p>KIT BATTERIJEN (B71/BCHP/EXT)</p> <p>2x12 Vdc 4,5 Ah</p> <p>Gebruik enkel batterijen type AGM.</p>	<p>OPGELET! om het opladen toe te staan, moeten de batterijen altijd aangesloten worden op de elektronische regel eenheid. Controleer regelmatig, minstens elke 6 maanden, de doeltreffendheid van de batterij. Voor meer informatie wordt verwezen naar de handleiding van de installatie van de batterijlader B71/BCHP.</p>

13 Signalering van de veiligheidsingangen en van de bedieningen (modus TEST)

Als geen vrijwillige bedieningen zijn geactiveerd, moet op de toets TEST gedrukt worden en moet het volgende gecontroleerd worden:

DISPLAY	MOGELIJKE OORZAAK	INGREEP VANAF SOFTWARE	TRADITIONELE INGREEP
88 27	Veiligheidscontact STOP geopend. Foute selectie van de parameter 57.	Controleer de correcte selectie van de parameter 57.	Installeer een STOP knop (N.C.) of overbrug het contact ST met het contact COM.
88 25	Contactlijst COS1 niet of verkeerd aangesloten.	Indien deze niet wordt gebruikt of moet uitgesloten worden, moet de parameter 73 00 ingesteld worden.	Indien deze niet wordt gebruikt, moet het contact COS1 overbrugd worden met het contact COM .
88 24	Contactlijst COS2/IN2 niet of verkeerd aangesloten.	Indien deze niet wordt gebruikt of moet uitgesloten worden, moet de parameter 74 00 ingesteld worden.	Indien deze niet wordt gebruikt, moet het contact COS2 overbrugd worden met het contact COM .
88 23	Fotocel FT1 niet of verkeerd aangesloten. Foute selectie van de parameter 57.	Indien deze niet wordt gebruikt of moet uitgesloten worden, moet de parameter 50 00 en 51 00 ingesteld worden.	Indien deze niet wordt gebruikt, moet het contact FT1 overbrugd worden met het contact COM . Controleer de aansluiting en de referenties van het aansluitschema (afb. 4).
88 22	Fotocel FT2 niet of verkeerd aangesloten. Foute selectie van de parameter 57.	Indien deze niet wordt gebruikt of moet uitgesloten worden, moet de parameter 53 00 en 54 00 ingesteld worden.	Indien deze niet wordt gebruikt, moet het contact FT2 overbrugd worden met het contact COM . Controleer de aansluiting en de referenties van het aansluitschema (afb. 4).
PP 00	In afwezigheid van de vrijwillige bediening kan het zijn dat het contact (N.O.) defect is of dat de aansluiting op een knop fout is.	-	Controleer de contacten PP - COM en de aansluitingen van de knop.
CH 00		-	Controleer de contacten CH - COM en de aansluitingen van de knop.
AP 00		-	Controleer de contacten AP - COM en de aansluitingen van de knop.
PE 00		-	Controleer de contacten PED - COM en de aansluitingen op de knop.
Or 00	In afwezigheid van de bediening kan het zijn dat het contact (N.O.) defect is of dat de aansluiting op de timer fout is.	-	Controleer de contacten ORO - COM . Het contact mag niet overbrugd worden als het niet wordt gebruikt.

OPMERKING: Druk op de toets TEST om de modus TEST te verlaten.

Er wordt aanbevolen om de signaleringen van de status van de veiligheden en van de ingangen altijd op te lossen in de modus "ingreep vanaf software".

14 Signalering alarmen en storingen

PROBLEEM	ALARMSIGNALERING	MOGELIJKE OORZAAK	INGREEP
De poort wordt niet geopend of niet gesloten.	LED POWER UIT	Geen stroomtoevoer.	Controleer de stroomkabel.
	LED POWER UIT	Verbrande zekeringen.	Vervang de zekering. Er wordt aanbevolen om de zekeringen enkel te verwijderen en opnieuw te plaatsen wanneer de netspanning is uitgeschakeld.
	<i>OF St</i>	Storing in de ingaande voedingsspanning. Initialisatie van de regeleenheid mislukt.	Schakel de stroomtoevoer uit, wacht 10 s, en schakel de stroomtoevoer opnieuw in. Als het probleem aanhoudt, neemt u contact op met uw plaatselijke erkende dealer voor verificatie en mogelijke assistentie. Door op de TEST-toets te drukken, is het mogelijk om de fout tijdelijk te verbergen en de parameters van het bedieningspaneel te raadplegen.
	<i>Pr Ot</i>	Overstroom gedetecteerd in de inverter.	Druk twee maal op de toets TEST of geef 3 bedieningen achtereenvolgens.
	<i>SECO</i>	Foute aansluiting met SEC1-SEC2 van de transformator.	Verwissel de aansluiting tussen SEC1 en SEC2.
	<i>dAtA</i>	Gegevens lengte slag fout.	Druk op de toets TEST en controleer de veiligheid/en die in alarm is/zijn. Controleer de correcte positionering van de mechanische aanslagen van MOTOR 1 en MOTOR 2. Herhaal de procedure van de lering.
		Wijziging parameter 7 l.	Bij elke variatie van de parameters geeft de display het bericht van de vraag om positiegegevens <i>dAtA</i> weer. Druk op de toets PROG zodat <i>APP-</i> verschijnt op de display, en herhaal de procedure van de lering (zie hoofdstuk 9).
	<i>Not 1</i>	Motor 1 niet aangesloten.	Controleer de motorkabel.
	<i>Not 2</i>	Motor 2 niet aangesloten.	Controleer de motorkabel.
	<i>FUSE</i>	Zekering F1 verbrand of beschadigd. Als de regeleenheid in de modus batterij is gesteld, is de signalering niet zichtbaar.	Vervang de zekering. Er wordt aanbevolen om de zekeringen enkel te verwijderen en opnieuw te plaatsen wanneer de netspanning is uitgeschakeld.
	Voorbeeld: <i>15 EE</i> <i>21 EE</i>	Fout in de configuratieparameters.	Stel de configuratiewaarde correct in, en bewaar ze.
	<i>En 11</i>	Encoder MOTOR 1 reageert niet, is afwezig of defect.	Controleer de aansluiting van de encoder. Als het probleem aanhoudt, wordt aanbevolen om de encoder te vervangen.
	<i>En 21</i>	Encoder MOTOR 2 reageert niet, is afwezig of defect.	Controleer de aansluiting van de encoder. Als het probleem aanhoudt, wordt aanbevolen om de encoder te vervangen.
	<i>En 12</i>	Foute verbinding tussen regeleenheid en encoder MOTOR 1.	Controleer de aansluiting van MOTOR 1.
	<i>En 22</i>	Foute verbinding tussen regeleenheid en encoder MOTOR 2.	Controleer de aansluiting van MOTOR 2.
	<i>En 13</i>	Weinig belangrijke storing van Encoder MOTOR 1.	Controleer de aansluiting van MOTOR 1. Controleer de voedingsspanning van de regeleenheid.
	<i>En 23</i>	Weinig belangrijke storing van Encoder MOTOR 2.	Controleer de aansluiting van MOTOR 2. Controleer de voedingsspanning van de regeleenheid.
	<i>En 14</i>	Storing magneet Encoder MOTOR 1. Ernstige fout Encoder.	Als het probleem aanhoudt, wordt aanbevolen om de encoder te vervangen.
	<i>En 24</i>	Storing magneet Encoder MOTOR 2. Ernstige fout Encoder.	Als het probleem aanhoudt, wordt aanbevolen om de encoder te vervangen.
	<i>En 15</i>	Foute detectie positie MOTOR 1 ten opzichte van de lengte van de slag.	Controleer de instelling van de parameter <i>A1</i> en herhaal de procedure van het leerproces. Als het probleem aanhoudt, wordt aanbevolen om de encoder te vervangen.
<i>En 25</i>	Foute detectie positie MOTOR 2 ten opzichte van de lengte van de slag.	Controleer de instelling van de parameter <i>A1</i> en herhaal de procedure van het leerproces. Als het probleem aanhoudt, wordt aanbevolen om de encoder te vervangen.	
<i>btLO (btLO)</i>	Batterijen leeg.	Wacht tot de netspanning wordt hersteld.	

NL

PROBLEEM	ALARMSIGNALERING	MOGELIJKE OORZAAK	INGREEP
De procedure van de lering wordt niet voltooid.	APP.E	De toets TEST werd onterecht ingedrukt.	Herhaal de procedure van de lering.
		De veiligheden zijn in alarm gesteld.	Druk op de toets TEST en controleer de veiligheid/en die in alarm is/zijn en de respectievelijke aansluitingen van de veiligheden.
		Excessieve spanningsval.	Herhaal de procedure van de lering; controleer de netspanning
	APP.L	Fout lengte slag.	Plaats de poort in de positie van helemaal gesloten, en herhaal de procedure.
De radiobediening heeft weinig bereik en werkt niet wanneer de automatisering in beweging is.	-	De radiotransmissie wordt belemmerd door metalen structuren of muren van gewapend beton.	Installeer de poortvleugelsnne.
	-	Batterijen leeg.	Vervang de batterijen van de radiobediening.
Het knipperlicht werkt niet.	-	Lampje / LED verbrand of draden knipperlicht losgekoppeld.	Controleer het LED circuit en/of de draden.
Bij stilstaande poort licht het knipperlicht op met regelmatige intervallen (1 s aan 4 s uit).	ASSt (ASSt)	Alarm onderhoud installatie.	Voer het onderhoud van de installatie uit. Om het alarm te resetten, moet de bescherming gedeactiveerd worden door het wachtwoord in te voeren (E P 00) gedeactiveerd worden en moet 5s lang op de toets TEST gedrukt worden. Op de display verschijnt ASSt gevolgd door UPdE die 4s lang knippert, en houd de toets TEST ingedrukt om het alarm te resetten tot donE wordt weergegeven. Wanneer de toets TEST wordt losgelaten, geeft de display AbreE weer en wordt het alarm niet gereset. Het aantal uren HD-H I wordt gememoriseerd door de regeleenheid, en de telling wordt hernieuwd. OPMERKING: Wanneer het aantal van 9990 uur manoeuvres wordt overschreden, wordt het alarm van het onderhoud definitief gedeactiveerd.
Visuele signalering POS en contextueel geluidssignaal. (enkel met SMARTV/EMA)	POS1 (POS1)	Signalering lezing positie MOTOR 1 in uitvoering.	Bij elke start van het manoeuvre bepaalt de regeleenheid de positie van MOTOR 1. Als de lezing niet tot een goed einde wordt gebracht, geeft de display En I I weer.
	POS2 (POS2)	Signalering lezing positie MOTOR 2 in uitvoering.	Bij elke start van het manoeuvre bepaalt de regeleenheid de positie van MOTOR 2. Als de lezing niet tot een goed einde wordt gebracht, geeft de display En2 I weer.
De controlelamp van 'poort geopend' werkt niet.	-	Lampje verbrand of draden losgekoppeld.	Controleer het lampje en/of de draden.
De poort voert het gewenste manoeuvre niet uit.	-	Draden motor omgekeerd.	Keer de twee draden op de klemmen X-Y-Z of Z-Y-X om.

OPMERKING: Druk op de toets TEST; de alarmsignalering wordt tijdelijk gewist.

Wanneer een bediening wordt ontvangen, als het probleem niet is opgelost, verschijnt de alarm signalering op de display.

15 Modus INFO

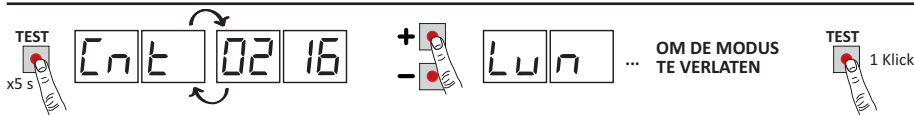

Via de modus INFO kunnen bepaalde waarden weergegeven worden die worden gemeten door de regeleenheid EDGE1.

Vanaf de modus “Weergave bedieningen en veiligheden” en met motoren niet in werking moet de toets TEST 5 s lang ingedrukt worden.

De regeleenheid geeft in sequentie de volgende parameters en de relatieve gemeten waarde weer:

Parameter	Functie	
P3.25	Weergave voor 3s van de firmwareversie van de regeleenheid.	
Cnt1	Cnt2	Geeft de positie weer van MOTOR 1 / MOTOR 2 uitgedrukt in toeren op het ogenblik van de controle, ten opzichte van de totale lengte.
Lun1	Lun2	Geeft de totale lengte van de geprogrammeerde slag weer van MOTOR 1 / MOTOR 2, uitgedrukt in toeren.
rP1	rP2	Geeft de snelheid weer van MOTOR 1 / MOTOR 2, uitgedrukt in toeren per minuut (rPM).
AFP1	AFP2	Geeft de verbruikte stroom weer van MOTOR 1 / MOTOR 2, uitgedrukt in Ampère (voorbeeld: 001.1 = 1,1 A ... 016.5 = 16,5 A). Als MOTOR 1 / MOTOR 2 niet werkt, is de verbruikte stroomwaarde 0. Wanneer een bediening wordt gegeven, kan het stroomverbruik gemeten worden.
bUS		Indicator goede conditie installatie. Wanneer de motoren niet in werking zijn, kan een eventuele overbelasting (voorbeeld: teveel ladingen aangesloten op de uitgang 24 V) of een te lage netspanning aanwezig zijn. Controleer de volgende waarde: netspanning = 230 Vac (nominaal), bUS= 37.6 netspanning= 207 Vac (-10%), bUS= 33.6 netspanning= 253 Vac (+10%), bUS= 41.6
AFP1	AFP2	Geeft de stroom weer die wordt gebruikt om eventuele gedetecteerde krachtspanningen van MOTOR 1 / MOTOR 2 te corrigeren, te wijten aan bijvoorbeeld een lage buitentemperatuur, uitgedrukt in Ampère (bijvoorbeeld: 0 = 0 A ... 4 = +3 A). Bij de start van de automatisering, vanaf helemaal geopend of helemaal gesloten, als de regeleenheid een krachtspanning meet die groter is dan diegene die is gemiddeld tijdens de fase van de lering, wordt de stroom vergroot die moet geleverd worden door MOTOR 1 / MOTOR 2.
RSC1	RSC2	Geeft de stroomlimiet weer waarop de detectie van het obstakel ingrijpt (antiverplettering) van MOTOR 1 / MOTOR 2, uitgedrukt in Ampère. De waarde wordt automatisch berekend door de regeleenheid op basis van de instellingen van de parameters 30, 31 en 32. Voor een correcte werking van de motor AFP moet de waarde altijd lager zijn dan RSC.
tIn1	tIn2	Geeft de tijd weer die nodig is voor MOTOR 1 / MOTOR 2 om een obstakel te detecteren (parameter 31/32), uitgedrukt in seconden. Voorbeeld 1.000 = 1 s / 0.120 = 0.12 s (120 ms). Controleer dat de tijdsduur van de ingreep groter is dan 0,3 s.
AbS1	AbS2	Indicator goede conditie MOTOR 1 / MOTOR 2. In normale omstandigheden is de waarde kleiner dan 500. Als de waarde meer dan 2000 bedraagt, blokkeert de regeleenheid de motor. Een grotere waarde dan 500 duidt aan dat de kwaliteit van de aansluitkabel niet geschikt is voor de installatie of dat de aansluitkabel te lang is of een ongeschikte diameter heeft, of dat een elektrisch probleem met de brushless motor aanwezig is.
UP		Als de regeleenheid de positie van de poortvleugels kent op het ogenblik van de controle, geeft de display het volgende weer: UP.. positie gekend, normale werking. UP L positie gekend van POORTVLEUGEL 1, fase terugwinning positie in uitvoering. UP 2 positie gekend van POORTVLEUGEL 2, fase terugwinning positie in uitvoering. UP I2 positie gekend van beide poortvleugels, fase terugwinning positie in uitvoering.
OC		Duidt de status van de poort aan (Geopend/Gesloten). OC OP automatisering in fase van opening (motoren actief). OC PL automatisering in fase van sluiting (motoren actief). OP - O automatisering helemaal geopend (motoren niet actief). OP - C automatisering helemaal gesloten (motoren niet actief).
UF		UF U.. te lage netspanning of overbelasting gedetecteerd. UF H overbelasting op de motoren gedetecteerd.
HDU		Geeft het aantal resterende uren weer tot het ingestelde alarm van het onderhoud vervalt. Het cijfer wordt voorafgegaan door het teken - (min). Als het nummer van het ontbrekende aantal uren met 4 cijfers is, wordt het teken - (min) vervangen met een punt. Voorbeeld: -1234 uur tot alarm onderhoud = .1234 • Wanneer op ↓ wordt gedrukt (pijl omlaag): weergave van het aantal uur vanaf het laatst uitgevoerde onderhoud. Het eerste onderhoud is aangeduid 0.0.0.0. • Wanneer op ↑ wordt gedrukt (pijl omhoog): er wordt teruggekeerd naar de weergave van de resterende uren.
bLoc		Weergave 00= motorrem niet actief; 10=motorrem 1 actief; 02=motorrem 2 actief; 12= motorrem actief op beide motoren; --- = functie rem niet beschikbaar.

- Als op de regeleenheid slechts één motor is aangesloten, worden enkel de parameters van “MOTOR 1” weergegeven.
- Om de parameters te overlopen, moeten de toetsen + / - gebruikt worden. Wanneer de laatste parameter wordt bereikt, moet teruggekeerd worden.
- In de modus INFO is het mogelijk om de motoren te bedienen om de werking ervan in real time te controleren.
- De motoren kunnen afzonderlijk gecontroleerd worden in de modus DODEMAN en de gemonteerde veiligheden (fotocellen, contactlijsten, STOP), en het bericht van de vraag om positiegegevens “dRLR” worden verwaarloosd, behalve de detectie van obstakels. De controle van MOTOR 1 is enkel mogelijk wanneer op de display het volgende wordt weergegeven: Cnt1, rP1, AFP1 en AbS1; de controle van MOTOR 2 is mogelijk wanneer Cnt2, rP2, AFP2 en AbS2 wordt weergegeven.

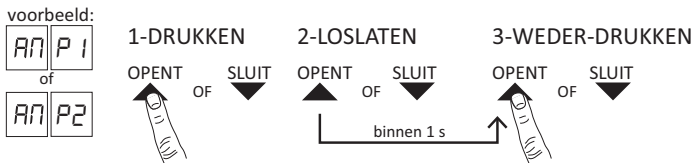

- De betreffende MOTOR wordt geactiveerd in opening door op de toets ▲ "PIJL OMHOOG" te drukken, en wordt in sluiting geactiveerd door op de toets ▼ "PIJL OMLAAG" te drukken.
- Voor veiligheidsredenen, om de functie DODEMAN (opening/sluiting) te activeren: druk op de toets, laat hem los, en druk hem binnen 1s opnieuw in (houd hem ingedrukt). De activering stopt wanneer de toets wordt losgelaten.

OPGELET: Tijdens de controle wordt de telling van het motortoerental (positie) bijgewerkt, maar de controle van de faseverschuiving van de poortvleugels zou problemen kunnen veroorzaken. Voordat de modus INFO wordt verlaten, wordt aanbevolen om de poortvleugels correct opnieuw te positioneren.

- Druk op de toets TEST om de modus INFO te verlaten.

16 Mechanische deblokkering

Indien spanning ontbreekt, is het mogelijk om de poort te deblokken zoals is aangegeven in de handleiding voor het gebruik en het onderhoud van de automatisering.

Wanneer de spanning wordt hersteld en de eerste bediening wordt ontvangen, start de regeleenheid een manoeuvre van opening in de modus van terugwinning positie (zie hoofdstuk 17-18).

voor SMARTY 5R5 / SMARTY 7R: Indien spanning ontbreekt of $E400$, kan de poort handmatig geopend en gesloten worden zonder te deblokken, bij niet draaiende motor.

De absolute encoder SMARTY/EMA (in de fabriek gemonteerd op SMARTY REVERSIBILE en optioneel voor SMARTY IRREVERSIBILE) staat aan de regeleenheid toe om de positie onmiddellijk te recupereren bij elke nieuw ontvangen bediening.

17 Modus terugwinning positie ZONDER absolute encoder

Na een onderbreking van de spanning of de detectie van een obstakel, drie maal achtereenvolgens in dezelfde positie, start de regeleenheid bij de eerste bedieningen een manoeuvre in de modus terugwinning positie.

Wanneer een bediening wordt ontvangen, begint een manoeuvre aan lage snelheid. Het knipperlicht wordt geactiveerd met een andere sequentie dan de normale werking (3 s aan, 1,5 s uit).

Tijdens deze fase recupereert de regeleenheid de gegevens van de installatie. **Opgelet!** Geef geen bedieningen gedurende deze fase, tot de poort het complete manoeuvre voor beide poortvleugels helemaal heeft uitgevoerd.

Als ze wordt gedeblokkeerd van helemaal geopend of helemaal gesloten, en de regeleenheid wordt gevoed, moet gecontroleerd worden dat de poortvleugels opnieuw in de positie worden gesteld waar de poort zich bevond om ze opnieuw te blokkeren. Wanneer de eerste bediening wordt ontvangen, zal de poort de normale werking hervatten.

OPGELET: Er wordt aanbevolen om de poort niet in de tussenpositie te deblokken om het verlies van de positiegegevens van de poortvleugel te vermijden (zie gegevens L_{n1} / L_{n2} in modus INFO). In dit geval moet de terugwinning van de positie uitgevoerd worden.

Als de vleugels niet in dezelfde positie zouden gesteld worden waar ze zich bevonden voordat de handmatige beweging werd verricht, zullen de gegevens van hun positie verloren worden:

1. De vleugels keren om op de mechanische aanslagen (detectie obstakel).
2. De activering van een bediening PP (stap-stap) activeert het tegengestelde manoeuvre (bijv. als de poort wordt gesloten, wordt ze geopend).
3. De regeleenheid detecteert een storing in het tellen van het motortoerental, en voert het volgende automatisch uit:
 - activering van de modus terugwinning positie;
 - stop van de motoren voor 0.4 s.
 - de vleugels hervatten het manoeuvre aan lage snelheid tot de aanslag wordt bereikt.
 - bij de volgende bediening PP voeren de vleugels het manoeuvre opnieuw uit aan lage snelheid.
4. Laat de vleugels een volledig manoeuvre verrichten om de normale bedrijfsmodus te herstellen.

18 Modus terugwinning positie MET absolute encoder (enkel serie SMARTY)

Na een onderbreking van de spanning en de deblokkering van de poort, recupereert de regeleenheid bij de eerste ontvangen bediening onmiddellijk de positie van de poortvleugels, dankzij de absolute encoder.

Indien de regeleenheid een foute positie van de poortvleugels zou detecteren, wordt deze automatisch gecorrigeerd. **Voorbeeld:** als een bediening van de sluiting wordt ontvangen maar de poortvleugels kunnen niet sluiten, wordt een bediening van de volledige opening uitgevoerd na 1 s (ook als de automatische hersluiting niet is geactiveerd), om de correcte positie te corrigeren.

Opgelet! Geef geen bedieningen gedurende deze fase, tot de poort het complete manoeuvre voor beide poortvleugels helemaal heeft uitgevoerd.

19 Test

- Schakel de voeding in.
- Controleer of de rotatiezin van de automatiseringen correct is. Als de beweging van de poortvleugels fout is, moeten eender welke twee draden van de klem X-Y-Z de motor omgedraaid worden.
- Controleer dat alle aangesloten bedieningen correct werken.
- Controleer de slag en de vertragingen.
- Controleer of de impactkrachten worden gerespecteerd aldus de normenstelsels EN 12453 en EN 12445.
- Controleer dat de veiligheidsmaatregelen correct ingrijpen.
- Als de test van de fotocellen is geactiveerd, moet de werking ervan gecontroleerd worden door de fotocellen te verduisteren en een bediening te geven: de panelen mogen niet bewegen.
- Indien de kit batterijen is geïnstalleerd, moet de netvoeding uitgeschakeld worden en moet de werking ervan gecontroleerd worden.
- Schakel de netvoeding en de batterijen (indien aanwezig) uit, en opnieuw in. Controleer of de fase van de terugwinning van de positie correct wordt voltooid zowel bij de opening als bij de sluiting.
- Bij de automatiseringen **Serie SMARTY** met de absolute encoder gemonteerd, moet de voeding uitgeschakeld en opnieuw ingeschakeld worden. Geef een bediening, en controleer of de snelheid en de vertragingen correct zijn. Het manoeuvre van de terugwinning van de positie wordt niet uitgevoerd.
- Controleer met $\text{E4} \square \text{I}$ (enkel **SMARTY 5R5** en **SMARTY 7R**) dat de poortvleugels zijn geblokkeerd wanneer de motor is stilgelegd.

20 Onderhoud

Voer het geprogrammeerde onderhoud elke zes maanden uit.

Controleer de status van reiniging en de werking.

Indien vuil, vochtigheid, insecten of ander aanwezig is, moet de voeding uitgeschakeld worden en moeten de kaart en de box gereinigd worden.

Voer opnieuw de testprocedure uit.

Indien de printplaat sporen roest bevat, moet de vervanging ervan beoordeeld worden.

Controleer de doeltreffendheid van de batterijen.

Controleer de doeltreffendheid van de remming van de motoren **SMARTY 5R5** en **7R**.

21 Inzameling



Het product moet altijd gedemonteerd worden door gekwalificeerd technisch personeel dat de geschikte procedures voor de correcte verwijdering van het product volgt. Dit product bestaat uit verschillende materiaalsoorten, waarvan bepaalde kunnen gerecycled worden en andere moeten ingezameld worden via de recycle- en inzamelsystemen die worden voorzien door de plaatselijke reglementeringen voor deze productcategorie.

Het is verboden om dit product weg te gooien bij het huishoudafval. Voer de "gescheiden inzameling" in volgens de methodes die worden voorzien door de plaatselijke reglementeringen; of overhandig het product opnieuw aan de verkoper wanneer een nieuw gelijkwaardig product wordt aangeschaft.

De plaatselijke reglementeringen kunnen zware straffen voorzien indien dit product illegaal wordt gedumpt. **Opgelet!** Sommige delen van dit product kunnen vervuilende of gevaarlijke stoffen bevatten, die schadelijke effecten voor het milieu en de menselijke gezondheid kunnen hebben indien niet correct ingezameld.

22 Bijkomende informatie en contact

Alle rechten van deze uitgave zijn exclusieve eigendom van ROGER TECHNOLOGY.

ROGER TECHNOLOGY behoudt zich het recht voor om eventuele wijzigingen aan te brengen, zonder voorafgaande waarschuwing. Kopieën, scans, wijzigingen of aanpassingen zijn uitdrukkelijk verboden zonder voorafgaande schriftelijke toestemming van ROGER TECHNOLOGY.

ROGER TECHNOLOGY behoudt zich het recht voor om op eender welk moment wijzigingen of vervolmakingen uit te voeren aan het product die geen wijziging van de versie FW behoeven.

Als geen revisie van deze gebruiksaanwijzing aanwezig is, dienen deze instructies voor deze en voor de volgende versies FW van de regeleenheid.

Deze handleiding met instructies en de waarschuwingen voor het gebruik voor de installateur worden afgedrukt geleverd, in de relatieve doos van het product.

Het digitale formaat (PDF) en alle eventuele toekomstige updates zijn beschikbaar in de voorbehouden zone van onze website www.rogertechnology.com/B2B in het deel Self Service.

KLANTENDIENST ROGER TECHNOLOGY:

actief: van maandag tot vrijdag
van 8:00 tot 12:00 - van 13:30 tot 17:30
Telefoon: +39 041 5937023
E-mail: service@rogertechnology.it
Skype: service_rogertechnology

Voor eventuele problemen of vragen in verband met de automatisering moet de module "HERSTELLINGEN" online ingevuld worden op onze website www.rogertechnology.com/B2B in het deel Self Service.

23 Verklaring van Overeenstemming

De ondergetekende, afgevaardigde van de volgende constructeur:

Roger Technology - Via Botticelli 8, 31021 Bonisiolo di Mogliano V.to (TV)

VERKLAART dat de volgende beschreven inrichting:

Beschrijving: Regeleenheid voor automatische poorten

Model: **EDGE1**

in overeenstemming is met de wetsbepalingen van de volgende richtlijnen:

– 2006/42/CE

– 2004/108/CE

– 2011/65/CE

en dat alle volgende normen en/of technische specificaties zijn toegepast:

EN 61000-6-3

EN 61000-6-2

De laatste twee cijfers van het jaar van markering C€ 17.

Plaats: Mogliano V.to

Datum: 01-03-2017

Handtekening



1 Ostrzeżenia ogólne



Ostrożnie: nieprawidłowa instalacja może spowodować poważne szkody. Uważnie przeczytać instrukcję przed rozpoczęciem instalacji urządzenia.

Ta instrukcja montażowa jest przeznaczona wyłącznie dla specjalistów.

ROGER TECHNOLOGY uchyla się od wszelkiej odpowiedzialności za nieprawidłową eksploatację lub wykorzystanie inne, niż zamierzone i podane w tej instrukcji.

Instalacja, połączenia elektryczne oraz regulacje mogą wykonywać wyłącznie specjaliści działający zgodnie z zasadami technicznymi oraz zgodnie z obowiązującymi przepisami.

Przed rozpoczęciem instalacji sprawdzić, czy urządzenie nie jest uszkodzone.

Zainstalować wyłącznik lub wielobiegunowy rozłącznik sekcyjny o rozwarciu styków ponad 3 mm.



Sprawdzić, czy przed instalacją elektryczną zainstalowano wyłącznik różnicowy oraz zabezpieczenie przed przetężeniem, spełniające zasady techniczne oraz wymogi obowiązujących przepisów.

Jeżeli jest taka potrzeba, podłączyć siłownik do sprawnej instalacji uziemiającej, wykonanej w sposób zgodny z obowiązującymi przepisami bezpieczeństwa.

Normy europejskie EN 12453 i EN 12445 określają minimalne wymagania dotyczące bezpieczeństwa w zakresie użytkowania drzwi i bram z napędem. W szczególności przewidują stosowanie ograniczenia siły i urządzeń bezpieczeństwa (podesty czułe na nacisk, bariery niematerialne, działanie przy obecności człowieka itp.) wykrywających obecność osób lub przedmiotów i uniemożliwiających uderzenie w dowolnych okolicznościach.

Kiedy bezpieczeństwo układu opiera się na ograniczeniu siły uderzenia, konieczne jest sprawdzenie, czy charakterystyka i osiągi napędu są zgodne z obowiązującymi normami.

Instalator jest zobowiązany do wykonania pomiaru siły uderzenia i wybrania na centrali sterującej wartości prędkości i momentu, które zapewnią zgodność drzwi lub bramy z napędem z limitami określonymi w normach EN 12453 i EN 12445.

Przed jakąkolwiek czynnością wyłączyć zasilanie elektryczne. Odłączyć również ewentualne baterie zapasowe, jeżeli są. Do ewentualnych napraw lub wymiany urządzeń stosować wyłącznie oryginalne części zamienne.

Nie zaśmiecać otoczenia materiałami opakowaniowymi (plastik styropian itp.) ani nie pozostawiać ich w zasięgu dzieci, gdyż stanowią potencjalne źródła zagrożenia.

2 Opis urządzenia

Centrala **EDGE1** 36V steruje w trybie bezczujnikowym 1 lub 2 silnikami bezszczotkowymi ROGER stosowanymi w skrzydłach o dużych rozmiarach lub masie.

Uwaga na ustawienia parametru A1. Nieprawidłowe ustawienie może spowodować błędy w działaniu siłownika.

W przypadku siłowników do bram dwuskrzydłowych, dla każdego skrzydła stosować taki sam typ silnika.

Prędkość, spowolnienie oraz zwłoki w czasie otwierania i zamykania wyregulować odpowiednio do typu instalacji, zwracając przy tym uwagę na prawidłowe nałożenie jednego skrzydła na drugie.



Zaleca się stosowanie akcesoriów, elementów sterowniczych i zabezpieczeń firmy ROGER TECHNOLOGY. Zaleca się zwłaszcza instalację fotokomórek technologia **F4ES** lub **F4S**.



3 Aktualizacja wersji P3.25

1. Dodanie nowych opcji silnika do parametru $R I$. Do zarządzania SMARTY5R5, BR21/351/HS, i BE20/400.
2. Aktualizacja nt. trybu szukania pozycji BEZ enkodera absolutnego.

4 Charakterystyka techniczna urządzenia

	EDGE1/BOX	EDGE1/115/BOX
NAPIĘCIE ZASILANIA	230 Vac \pm 10% 50 Hz	115 Vac \pm 10% 50/60 Hz
MOC MAKSYMALNA POBIERANA Z SIECI	600 W	
BEZPIECZNIKI	F1 = 20A (ATO257) zabezpieczenie obwodu zasilania silników F2 = 4A (ATO257) zabezpieczenie elektrozamka F3 = 3A (ATO257) zabezpieczenie zasilania akcesoriów F4 = T2A (5x20 mm) zabezpieczenie pierwotne transformatora	
PODŁĄCZONE SILNIKI	2	
ZASILANIE SILNIKA	36 Vac , falowniki z własnym zabezpieczeniem	
TYP SILNIKA	bezszytkowy sinusoidalny (ROGER BRUSHLESS)	
TYP STEROWANIA SILNIKIEM	sterowanie zorientowane polowo (FOC), bezczujnikowe	
MOC ZNAMIONOWA SILNIKA	60 W	
MOC MAKSYMALNA SILNIKA	250 W	
MOC MAKSYMALNA LAMPY BŁYSKOWEJ	25 W (24 Vdc)	
CZĘSTOTLIWOŚĆ MIGANIA	50%	
MOC MAKSYMALNA OŚWIETLENIA DODATKOWEGO	100 W 230 Vac - 40 W 24 Vac/dc (styk bezpotencjałowy)	
MOC KONTROLI OTWARCIA BRAMY	3 W (24 Vdc)	
MOC ELEKTROZAMKA	15 W (12 Vdc)	
MOC WYJŚCIA AKCESORIÓW	20 W 24 Vdc (750 mA)	
TEMPERATURA ROBOCZA	 -20°C  +55°C	
STOPIEŃ OCHRONY	IP54	
WYMIARY URZĄDZENIA	wymiały w mm 330x230x115 Waga: 3,9 kg	



Suma poboru prądu wszystkich podłączonych akcesoriów nie może przekraczać wartości maksymalnej mocy podanych w tabeli. Podane wartości są gwarantowane WYŁĄCZNIE przy oryginalnych akcesoriach ROGER TECHNOLOGY. Korzystanie z nieoryginalnych akcesoriów może spowodować nieprawidłowe działanie. ROGER TECHNOLOGY nie ponosi odpowiedzialności za błędne lub niezgodne instalacje.

Wszystkie połączenia są chronione przez bezpieczniki, patrz tabela. Oświetlenie dodatkowe wymaga zewnętrznego bezpiecznika.

5 Opis połączeń

Wykonać podłączenia w sposób pokazany na rys. 1-2.

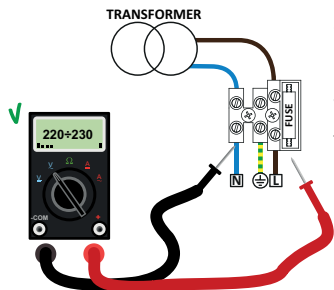

Woltomierzem sprawdzić napięcie przemienne na przyłączy do zasilania pierwotnego. Aby napędy bezszczotkowe działały idealnie, napięcie pierwotnego zasilania sieciowego musi wynosić 230Vac (115 Vac) \pm 10%.

Jeżeli zmierzone napięcie nie mieści się w podanym powyżej zakresie lub jest niestabilne, siłownik może działać niezbyt sprawnie.

5.1 Połączenia elektryczne

POŁĄCZENIE NAPIĘCIE SIECIOWE - CENTRALA

Zasilanie 230 Vac $\pm 10\%$ (115 Vac $\pm 10\%$: EDGE1/115/BOX)

POŁĄCZENIE CENTRALA - SILNIKI	Długość kabla	
	1÷10 m	10÷30 m
Silnik 1	3x2,5 mm ²	3x4 mm ²
Silnik 2	3x2,5 mm ²	3x4 mm ²

POŁĄCZENIE CENTRALA - AKCESORIA

POŁĄCZENIE CENTRALA - AKCESORIA	Długość kabla = 1-20 m
Fotokomórki - Odbiornik	4x0,5 mm ²
Fotokomórki - Nadajnik	2x0,5 mm ²
Klawiatura H85/TDS - H85/TTD (połączenie z centrali do płyty dekodera H85/DEC-H85/DEC2)	3x0,5 mm ²
Przełącznik z kluczem R85/60	3x0,5 mm ²

POŁĄCZENIE CENTRALA - LAMPA BŁYSKOWA

Zasilanie 24 Vdc z kontrolką (25 W max, częstotliwość migania 50%)	2x1 mm ² (max 10 m)
--	-----------------------------------

POŁĄCZENIE CENTRALA - KONTROLKA OTWARCIA BRAMY

POŁĄCZENIE CENTRALA - KONTROLKA OTWARCIA BRAMY	Długość kabla
Zasilanie 24 Vdc (3 W max)	2x0,5 mm ²

POŁĄCZENIE CENTRALA - OŚWIETLENIE DODATKOWE

POŁĄCZENIE CENTRALA - OŚWIETLENIE DODATKOWE	Długość kabla
Zasilanie 230 Vac (100 W)	2x1 mm ²

POŁĄCZENIE CENTRALA - ANTENA

Kabel typu RG58	max 10 m
-----------------	----------

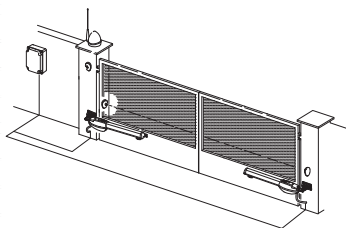

PORADY: w przypadku nowych instalacji, do połączenia silnika i centrali radzimy użyć kabli 3x2,5mm² do 10 m.

W przypadku instalacji już istniejących, sprawdzić przekrój i stan (uszkodzenia) kabli. Stare kable lub wykonane z materiałów starej technologii, przede wszystkim o przekroju 3x1,5mm², mogą obniżyć sprawność cyfrowego silnika bezszczotkowego.

UWAGA: ODRADZA się użytkowania przewodów o przekroju 3x1,5mm².

OPIS

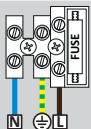

Podłączenie do zasilania sieciowego 230 Vac $\pm 10\%$ (115 Vac $\pm 10\%$ 60Hz).
Bezpiecznik 5x20 T2A.



Wejście wtórne transformatora dla zasilania silnika 26 Vac (SEC1) i zasilania logiki i urządzeń peryferyjnych 19 Vac (SEC2).

UWAGA: Okablowanie wykonane w zakładzie ROGER TECHNOLOGY.

X-Y-Z



Podłączenie SILNIK 1 - ROGER bezszczotkowy.

Ostrożnie! Jeżeli silnik obraca się w odwrotną stronę, wystarczy zamienić dowolne dwa z trzech przewodów fazowych podłączenia silnika.
Sprawdzić połączenia pokazane na rys. 1.

Z-Y-X



Podłączenie SILNIK 2 - ROGER bezszczotkowy.

Ostrożnie! Jeżeli silnik obraca się w odwrotną stronę, wystarczy zamienić dowolne dwa z trzech przewodów fazowych podłączenia silnika.
Sprawdzić połączenia pokazane na rys. 1.



Podłączenie do zestawu akumulatorów B71/BCHP (patrz rys. 7)

! Dodatkowe informacje zamieszczono w instrukcjach B71/BCHP.

6 Przyciski funkcyjne i wyświetlacz

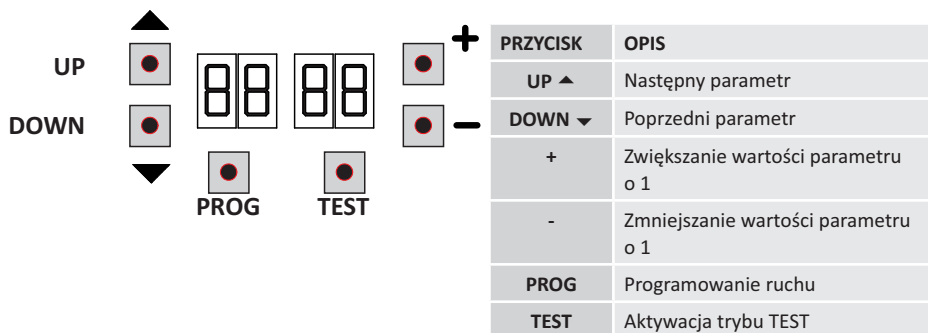

- Aby wyświetlić parametr, który chcemy zmienić, nacisnąć przyciski UP ▲ i/lub DOWN ▼.
- Przyciskami + i - zmienić wartość parametru. Wartość zaczyna migać.
- Przytrzymanie naciśniętego przycisku + lub przycisku - aktywuje szybkie przewijanie wartości, umożliwiając tym samym szybszą zmianę.
- Aby zapisać ustawioną wartość, poczekać kilka sekund lub przejść do następnego parametru przyciskami UP ▲ lub DOWN ▼. Wyświetlacz szybko miga informując o zapisaniu nowego ustawienia.
- Wartości można modyfikować tylko wtedy, gdy silnik jest wyłączony. Kontrola parametrów jest zawsze możliwa.

7 Włączanie lub uruchamianie

Włączyć zasilanie centrali sterowniczej.

Na ekranie wyświetlana jest przez chwilę wersja oprogramowania centrali.

Zainstalowana wersja: P3.25.



Zaraz potem na ekranie wyświetlany jest tryb statusu sygnałów sterowniczych i zabezpieczeń. Patrz rozdział 8.

8 Tryby działania wyświetlacza

8.1 Wyświetlanie parametrów

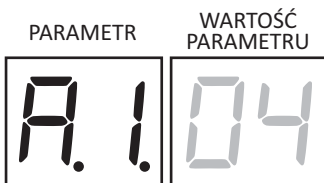

Szczegółowy opis parametrów znajduje się w rozdziale 11.

8.2 Wyświetlanie statusu sygnałów sterowniczych i zabezpieczeń

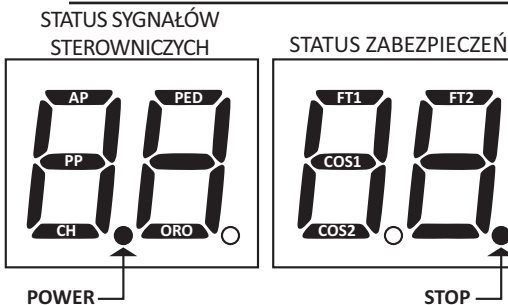

STATUS SYGNAŁÓW STEROWNICZYCH:

Symbole sterowania (segmenty AP=otwiera, PP=krokowo, CH=zamyka, PED=otwarcie częściowe, ORO=zegar) zwykle nie świecą. Podświetlają się w chwili otrzymania sygnału (np.: po zadaniu komendy ruchu krokowego podświetla się segment PP).

STATUS ZABEZPIECZEŃ:

Symbole zabezpieczeń (segmenty FT1/FT2=fotokomórki, COS1/COS2 = listwy

krawędziowe, STOP) są zazwyczaj włączone. Jeżeli nie świecą, oznacza to ich alarm lub nie są podłączone. Jeżeli migają, oznacza to, że są wyłączone odpowiednim parametrem.

8.3 Tryb TEST

Tryb TEST umożliwia wzrokowe sprawdzenie, czy sygnały sterowania i zabezpieczenia są aktywowane.

Tryb włącza się przyciskiem TEST, po zatrzymaniu siłownika. Jeżeli brama jest w uchu, przycisk TEST zatrzymuje ją. Kolejne naciśnięcie aktywuje tryb TEST.

Lampa błyskowa i kontrolka otwarcia bramy włączają się na sekundę po każdym naciśnięciu przycisku lub aktywacji zabezpieczenia.

Po lewej stronie ekranu, przez 5 s, wyświetlany jest status sygnałów sterowniczych (AP, CH, PP, PE, OR), TYLKO, jeżeli są one aktywne.

Np. jeżeli zostanie podany sygnał otwarcia, na wyświetlaczu widać AP:

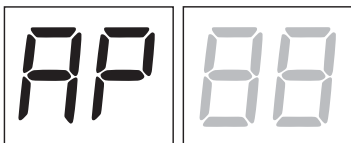

Po prawej stronie ekranu wyświetlany jest status zabezpieczeń. Numer zacisku zabezpieczenia, które włączyło alarm miga.

Na przykład: alarm styku STOP.

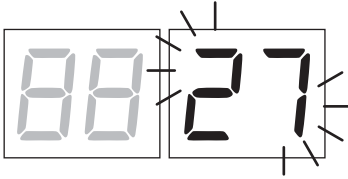

00	Brak alarmów zabezpieczeń.
27	STOP.
25	Listwa krawędziowa COS1.
24	Listwa krawędziowa COS2 / IN2
23	Fotokomórka FT1.
22	Fotokomórka FT2.
<i>data</i>	Zmieniony parametr 7 l. Po każdej zmianie parametru na wyświetlaczu pojawia się błąd <i>data</i> . Nacisnąć przycisk PROG dopóki na wyświetlaczu nie pojawi się <i>PPP</i> - i powtórzyć procedurę programowania (patrz rozdział 9).

UWAGA: Jeśli jeden lub więcej styków jest otwartych, brama nie otworzy się i/lub nie zamknie.

Jeżeli włączył się alarm kilku zabezpieczeń, po rozwiązaniu problemu związanym z pierwszym wyświetla się alarm drugiego i tak dalej.

Aby przerwać tryb testowy, nacisnąć ponownie przycisk TEST.

Po 10 s bezczynności ekran ponownie wyświetla status sygnałów sterowniczych i zabezpieczeń.

8.4 Tryb Stand By

Ten tryb włącza się po 30 min bezczynności. KONTROLKA ZASILANIA miga powoli.

Aby ponownie aktywować centralę, nacisnąć jeden z przycisków: UP ▲, DOWN ▼, +, -.

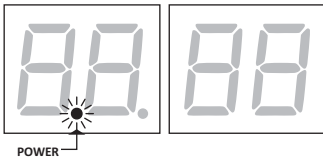

9 Programowanie ruchu



Aby urządzenie działało prawidłowo, trzeba zaprogramować ruch.

9.1 Wcześniej

1. Wybrać model zainstalowanego napędu przy parametrze *R 1*.

LEGENDA: HIGH SPEED SILNIKA ODWRACALNY SILNIKA

WYBÓR	MODEL	TYP SILNIKA	KONFIGURACJE
<i>R 1 01</i>	BE20/200/HS		-
<i>R 1 02</i>	Serie BR20	-	-
<i>R 1 03</i>	BH23/282	-	-
<i>R 1 04</i>	Serie BR21	-	-
<i>R 1 05</i>	SMARTY5	-	Jeśli zainstalowano SMARTY/EMA, ustawić <i>7 1 0 1</i> UWAGA: Po każdej zmianie parametru na wyświetlaczu pojawia się błąd <i>dRŁR</i> . Naciśnięć przycisk PROG dopóki na wyświetlaczu nie pojawi się <i>RPP-</i> i powtórzyć procedurę programowania (patrz rozdział 9.2).
	SMARTY7		
<i>R 1 06</i>	SMARTY7R		Ustawić <i>64 01 i 71 01</i> UWAGA: Po każdej zmianie parametru na wyświetlaczu pojawia się błąd <i>dRŁR</i> . Naciśnięć przycisk PROG dopóki na wyświetlaczu nie pojawi się <i>RPP-</i> i powtórzyć procedurę programowania (patrz rozdział 9.2).
<i>R 1 07</i>	SMARTY5R5		Ustawić <i>64 01 i 71 01</i> UWAGA: Po każdej zmianie parametru na wyświetlaczu pojawia się błąd <i>dRŁR</i> . Naciśnięć przycisk PROG dopóki na wyświetlaczu nie pojawi się <i>RPP-</i> i powtórzyć procedurę programowania (patrz rozdział 9.2).
<i>R 1 08</i>	SMARTY4HS		Jeśli zainstalowano SMARTY/EMA, ustawić <i>7 1 0 1</i> UWAGA: Po każdej zmianie parametru na wyświetlaczu pojawia się błąd <i>dRŁR</i> . Naciśnięć przycisk PROG dopóki na wyświetlaczu nie pojawi się <i>RPP-</i> i powtórzyć procedurę programowania (patrz rozdział 9.2).
<i>R 1 09</i>	BH23/252/HS		-
<i>R 1 10</i>	BR21/351/HS		-
<i>R 1 11</i>	BE20/400	-	-

2. W parametrze 70 wybrać liczbę zainstalowanych silników. Parametr jest fabrycznie ustawiony na dwa silniki.

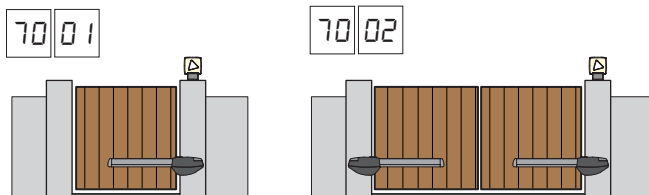

3. Sprawdzić, czy nie aktywowano funkcji sterowania z przytrzymaniem przycisku (A7 00).

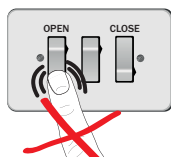

4. Założyć odbojniki otwierania i zamykania.

5. Zamknąć bramę. Skrzydła muszą opierać się na ogranicznikach mechanicznych.

6. Nacisnąć przycisk TEST (patrz tryb TEST w rozdziale 8) i sprawdzić status sygnałów sterowniczych i zabezpieczeń. Jeżeli nie zainstalowano zabezpieczeń, założyć mostek na styk lub dezaktywować je we właściwym parametrze (50, 51, 53, 54, 73 i 74).

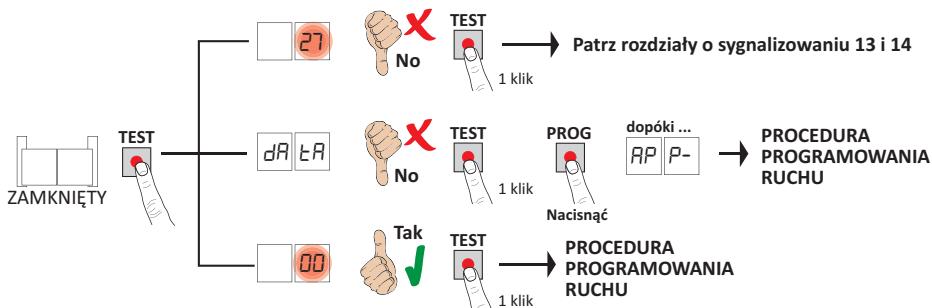

9.2 Procedura programowania ruchu

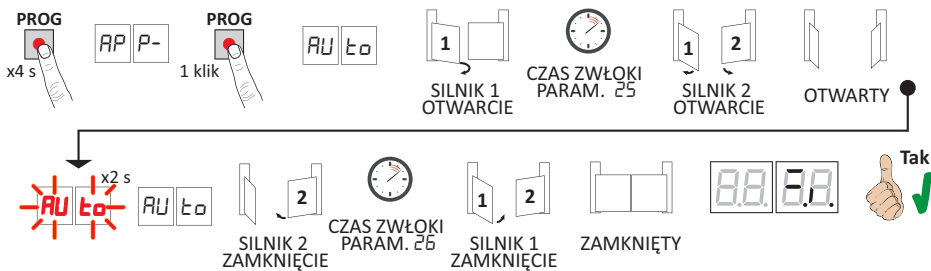

- Nacisnąć przycisk PROG na 4 s. Na wyświetlaczu pokazuje się *AP P-*.
- Ponownie nacisnąć przycisk **PROG**. Na wyświetlaczu pokazuje się *AU Ło*.
- **SILNIK 1** włącza manewr otwierania z niską prędkością.
- Po upływie czasu zwłoki ustawionego w parametrze *25* (fabrycznie ustawiony na 3 s), **SILNIK 2** włącza manewr otwierania.
- Po osiągnięciu ograniczników mechanicznych otwierania, brama zatrzymuje się na krótko. Na wyświetlaczu miga *AU Ło* przez 2 s.
- Kiedy symbol *AU Ło* jest ponownie wyświetlany stale na ekranie, najpierw ruch zamknięcia wykonuje **SILNIK 2**, a po upływie czasu zwłoki, ustawionego w parametrze *25* (fabrycznie ustawiony na 5 s), ruch zamknięcia wykonuje **SILNIK 1**, aż do dosunięcia do ograniczników zamykania.

Jeżeli procedura programowania zakończy się prawidłowo, na wyświetlaczu pokazują się sygnały sterownicze i zabezpieczenia.

Jeżeli na wyświetlaczu pokazują się poniższe komunikaty błędów, powtórzyć procedurę programowania ruchu:

- *AP PE*: błąd programowania ruchu. Nacisnąć przycisk TEST, aby wykasować błąd i sprawdzić zabezpieczenie, które włączyło alarm.
- *AP PL*: błąd długości odcinka ruchu. Nacisnąć przycisk TEST, aby skasować błąd i sprawdzić, czy oba skrzydła są całkowicie zamknięte przed przystąpieniem do nowego programowania ruchu.

i W celu uzyskania szczegółowych informacji patrz rozdział 14 „Sygnalizacje alarmowe i błędy”.

10 Spis parametrów

PARAM.	USTAWIENIE FABRYCZNE	OPIS	STRONA
R1	patrz rozdział 11	Wybór modelu napędu	235
R2	00	Automatyczne zamknięcie po upływie czasu pauzy (po całkowitym otwarciu bramy)	235
R3	00	Automatyczne zamknięcie po przerwaniu zasilania (black-out)	235
R4	00	Wybór działania przycisku w trybie krokowym (PP)	235
R5	00	Miganie ostrzegawcze	236
R6	00	Funkcja mieszkalna dla sygnału otwierania częściowego (PED)	236
R7	00	Aktywacja sterowania funkcją z przytrzymaniem przycisku	236
R8	00	Kontrolka otwarcia bramy/funkcja testowania fotokomórek oraz "battery saving"	236
R9	04	Regulacja spowalniania SILNIKA 1 podczas manewru otwierania (widoczne jeśli R101, R105, R106, R107, R108, R109, R110, R111)	236
10	04	Regulacja spowalniania SILNIKA 2 podczas manewru otwierania (widoczne jeśli R101, R105, R106, R107, R108, R109, R110, R111)	236
11	04	Regulacja spowalniania SILNIKA 1 podczas manewru otwierania i zamykania	236
11	04	Regulacja spowalniania SILNIKA 1 podczas manewru zamykania (widoczne jeśli R101, R105, R106, R107, R108, R109, R110, R111)	236
12	04	Regulacja spowalniania SILNIKA 2 podczas manewru otwierania i zamykania	236
12	04	Regulacja spowalniania SILNIKA 2 podczas manewru zamykania (widoczne jeśli R101, R105, R106, R107, R108, R109, R110, R111)	236
13	10	Regulacja kontroli pozycji SKRZYDŁA 1	237
14	10	Regulacja kontroli pozycji SKRZYDŁA 2	237
15	99	Regulacja otwarcia częściowego (%)	236
19	00	Regulacja wcześniejszego zatrzymania SILNIKA 1 na odbojniku otwarcia	237
20	00	Regulacja wcześniejszego zatrzymania SILNIKA 2 na odbojniku otwarcia	237
21	30	Regulacja czasu automatycznego zamknięcia	237
22	00	Aktywacja zarządzania otwieraniem z wyłączaniem ponownego zamykania automatycznego	237
25	03	Regulacja czasu zwłoki otwarcia dla SILNIKA 2	237
26	05	Regulacja czasu zwłoki zamknięcia dla SILNIKA 1	237
27	03	Regulacja czasu zmiany kierunku ruchu po zadziałaniu listwy krawędziowej lub po wykryciu przeszkody (zabezpieczenie przed zgnieciem)	237
28	00	Wybór trybu elektrozamka	237
29	00	Aktywacja elektrozamka	238
30	07	Regulacja momentu napędowego	238
31	15	Regulacja czułości zadziałania w przypadku napotkania przeszkody dla SILNIKA 1	238
32	15	Regulacja czułości zadziałania w przypadku napotkania przeszkody dla SILNIKA 2	238
33	10	Regulacja momentu dla SILNIKA 2	238
34	08	Regulacja przyspieszenia przy rozpoczęciu ruchu otwierania i zamykania dla SILNIKA 1	238
35	08	Regulacja przyspieszenia przy rozpoczęciu ruchu otwierania i zamykania dla SILNIKA 2	238
38	00	Aktywacja siły odblokowującej (uderzenie tarana)	238
40	04	Regulacja prędkości podczas otwierania	238
41	04	Regulacja prędkości podczas zamykania	238
43	00	Regulacja przestrzeni przybliżania przy otwieraniu SILNIKA 1/SILNIKA 2	239
44	00	Regulacja przestrzeni przybliżania przy zamykaniu SILNIKA 1/SILNIKA 2	239

PARAM.	USTAWIENIE FABRYCZNE	OPIS	STRONA
49	01	Ustawianie liczby prób automatycznego zamknięcia po zadziałaniu listwy krawędziowej lub po wykryciu przeszkód (zabezpieczenie przed zgnieceniem)	239
50	00	Ustawianie trybu działania fotokomórki podczas otwierania (FT1)	239
51	02	Ustawianie trybu działania fotokomórki podczas zamykania (FT1)	239
52	01	Tryb działania fotokomórki (FT1) kiedy brama jest zamknięta	239
53	00	Ustawianie trybu działania fotokomórki podczas otwierania (FT2)	239
54	00	Ustawianie trybu działania fotokomórki podczas zamykania (FT2)	239
55	01	Tryb działania fotokomórki (FT2) kiedy brama jest zamknięta	240
56	00	Aktywacja sygnału zamknięcia po upływie 6 s od zadziałania fotokomórki (FT1-FT2)	240
57	00	Wybór typu styku (N.Z. lub 8k2) na wejściach FT1/FT2/ST	240
58	00	Wybór typu testu fotokomórek na wejściu FT1	240
59	00	Wybór typu testu fotokomórek na wejściu FT2	240
64	00	Zarządzanie odwracalnością silnika (tylko SMARTY ODWRACALNY)	240
65	05	Regulacja odcinka zatrzymania silnika	240
70	02	Wybór liczby zainstalowanych silników	240
71	00	Aktywacja enkodera absolutnego (tylko napędy Serii SMARTY)	241
73	03	Konfiguracja listwy krawędziowej COS1	241
74	00	Konfiguracja listwy krawędziowej COS2/IN2	241
76	00	Konfiguracja 1. kanału radiowego (PR1)	241
77	01	Konfiguracja 2. kanału radiowego (PR2)	241
78	00	Konfiguracja częstotliwości migania lampy błyskowej	241
79	60	Wybór trybu działania oświetlenia dodatkowego	242
80	00	Konfiguracja styku zegara (ORO/IN1)	242
81	00	Aktywacja gwarancji zamknięcia/otwarcia	242
82	03	Regulacja czasu aktywacji gwarancji zamknięcia/otwarcia	242
85	02	Zarządzanie osiąganiami podczas działania z akumulatorem	242
86	00	Włączenie aktywacji konserwacji okresowej	242
87	00	Regulacja licznika godzin aktywacji alarmu konserwacji	243
90	00	Przywracanie standardowych ustawień fabrycznych	243
n0	01	Wersja HW	243
n1	23	Rok produkcji	243
n2	45	Tydzień produkcji	243
n3	67	Numer seryjny	243
n4	89		243
n5	01		243
n6	23		Wersja FW
o0	01	Wyświetlanie licznika wykonanych manewrów	243
o1	23		243
h0	01	Wyświetlanie licznika czasu manewrów (godziny)	243
h1	23		243
d0	01	Wyświetlanie licznika czasu włączenia (dni)	244
d1	23		244
P1	00	Hasło	244
P2	00		244
P3	00		244
P4	00		244
CP	00		Zabezpieczenie zmiany hasła

11 Menu parametrów

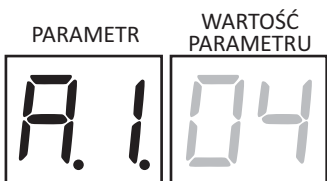

PARAMETR	WARTOŚĆ PARAMETRU
A104	Wybór modelu siłownika OSTROŻNIE! Nieprawidłowe ustawienie może spowodować błędy w działaniu siłownika. UWAGA: w przypadku przywrócenia standardowych parametrów fabrycznych, wartość tego parametru trzeba ustawić ręcznie.
01	BE20/200/HS - Tłok NIEODWRACALNY HIGH SPEED.
02	Seria BR20 - Tłok NIEODWRACALNY.
03	Seria BH23 - Motoreduktor z ramieniem przegubowym NIEODWRACALNY.
04	Seria BR21 - Motoreduktor podziemny NIEODWRACALNY.
05	SMARTY 5 lub SMARTY 7 - Tłok NIEODWRACALNY
06	SMARTY 7R - Tłok ODWRACALNY. OSTROŻNIE: ustawić 64 0117101.
07	SMARTY 5R5 - Tłok ODWRACALNY. OSTROŻNIE: ustawić 64 0117101.
08	SMARTY 4HS - Tłok NIEODWRACALNY HIGH SPEED.
09	BH23/252/HS - Motoreduktor z ramieniem przegubowym NIEODWRACALNY HIGH SPEED
10	BR21/351/HS - Motoreduktor podziemny NIEODWRACALNY HIGH SPEED
11	BE20/400 - Tłok NIEODWRACALNY

PARAMETR	WARTOŚĆ PARAMETRU
A200	Automatyczne zamknięcie po upływie czasu pauzy (po całkowitym otwarciu bramy)
00	Dezaktywowane.
01-15	Od 1 do 15 prób zamknięcia (po zadziałaniu fotokomórek). Po wykonaniu zaprogramowanej liczby prób brama pozostaje otwarta.
99	Brama wykonuje nieskończoną liczbę prób zamknięcia.

PARAMETR	WARTOŚĆ PARAMETRU
A300	Automatyczne zamknięcie po przerwaniu zasilania (black-out)
00	Dezaktywowane. Po przywróceniu zasilania brama się NIE zamyka.
01	Aktywowane. Jeżeli brama NIE jest całkowicie otwarta, po przywróceniu zasilania zamyka się po ostrzegawczym miganii lampy przez 5 s (niezależnie od wartości ustawionej w parametrze A5). Zamknięcie w trybie „szukanie pozycji” (patrz rozdział 17-18).

PARAMETR	WARTOŚĆ PARAMETRU
A400	Wybór działania przycisku w trybie krokowym (PP)
00	Otwiera-stop-zamyka-stop-otwiera-stop-zamyka...
01	Tryb mieszkalny: brama otwiera się i zamyka po upływie ustawionego czasu zamknięcia automatycznego. Czas zamknięcia automatycznego jest odliczany od nowa po kolejnym sygnale trybu krokowego. Podczas otwierania sygnał trybu krokowego jest ignorowany. Dzięki temu brama otwiera się całkowicie i nie ma zagrożenia, że zamknie się w niewłaściwym momencie. Jeżeli automatyczne zamknięcie jest dezaktywowane (A2 00), funkcja mieszkalna automatycznie aktywuje próbę ponownego zamknięcia A2 01.
02	Tryb mieszkalny: brama otwiera się i zamyka po upływie ustawionego czasu zamknięcia automatycznego. Czas zamknięcia automatycznego NIE jest odliczany od nowa po kolejnym sygnale trybu krokowego. Podczas otwierania sygnał trybu krokowego jest ignorowany. Dzięki temu brama otwiera się całkowicie i nie ma zagrożenia, że zamknie się w niewłaściwym momencie. Jeżeli automatyczne zamknięcie jest dezaktywowane (A2 00), funkcja mieszkalna automatycznie aktywuje próbę ponownego zamknięcia A2 01.
03	Otwiera-zamyka-otwiera-zamyka.
04	Otwiera-zamyka-stop-otwiera.

A5 00	Miganie ostrzegawcze
00	Dezaktywowane. Lampa błyskowa włącza się podczas manewru otwierania i zamykania.
0 1- 10	Od 1 do 10 s migania ostrzegawczego przed każdym manewrem.
99	5 s migania ostrzegawczego przed manewrem zamykania.

A6 00	Funkcja mieszkalna dla sygnału otwierania częściowego (PED)
00	Dezaktywowane. Brama otwiera się częściowo w trybie krokowym: otwiera-stop-zamyka-stop-otwiera...
0 1	Aktywowane. Podczas otwierania sygnał otwarcia częściowego (PED) jest ignorowany.

A7 00	Aktywacja sterowania funkcją z przytrzymaniem przycisku.
00	Dezaktywowane.
0 1	Aktywowane. Brama działa po przytrzymaniu przycisku otwierania (AP) lub zamykania (CH). Po zwolnieniu przycisku brama się zatrzymuje.

A8 00	Kontrolka otwarcia bramy/Funkcja testowania fotokomórek oraz "battery saving"
00	Jeżeli brama jest zamknięta, kontrolka nie świeci. Świeci podczas manewrów i kiedy brama jest zamknięta.
0 1	Kontrolka miga powoli podczas manewru otwierania. Zaczyna nieprzerwanie świecić po całkowitym otwarciu bramy. Podczas manewru zamykania szybko miga. Jeżeli brama zatrzyma się w pozycji pośredniej, kontrolka gaśnie dwa razy co 15 s.
02	Ustawić na 02 , jeżeli wyjście SC jest używane jako test fotokomórek. Patrz rys. 5. UWAGA: typ testu fotokomórek można wybrać za pomocą parametrów 58 i 59.
03	Ustawić na 03 , jeżeli wyjście SC jest używane jako "battery saving". Patrz rys. 6. Kiedy brama jest całkowicie otwarta lub całkowicie zamknięta, centrala dezaktywuje akcesoria podłączone do zacisku SC, aby ograniczyć zużycie baterii.
04	Ustawić na 04 , jeżeli wyjście SC jest używane jako "battery saving" i test fotokomórek. Patrz rys. 6. UWAGA: typ testu fotokomórek można wybrać za pomocą parametrów 58 i 59.

Parametry są widoczne WYŁĄCZNIE, jeśli:

PARAMETR	A1 01 BE20/200/HS	A1 05 SMARTY5 lub 7	A1 06 SMARTY7R	A1 07 SMARTY5RS	A1 08 SMARTY4/HS	A1 09 BH23/252/HS	A1 10 BR21/351/HS	A1 11 BE20/400
SMARTY/EMA		71 01 = AKTYWOWANE						

A9 04	Regulacja spowalniania SILNIKA 1 podczas manewru OTWIERANIA
10 04	Regulacja spowalniania SILNIKA 2 podczas manewru OTWIERANIA
0 1- 05 (*)	0 1= brama spowalnia ruch w pobliżu odbojnika lub krańcówki (jeżeli są) ... 05 = brama spowalnia ruch dużo wcześniej przed odbojnikiem lub krańcówką (jeżeli są zainstalowane). (*) 10 do systemów automatyki serii SMARTY

JEŚLI parametry A9 i 10 są widoczne, a następnie:

11 04	Regulacja spowalniania SILNIKA 1 podczas manewru ZAMYKANIA
12 04	Regulacja spowalniania SILNIKA 2 podczas manewru ZAMYKANIA
0 1- 05 (*)	0 1= brama spowalnia ruch w pobliżu odbojnika lub krańcówki (jeżeli są) ... 05 = brama spowalnia ruch dużo wcześniej przed odbojnikiem lub krańcówką (jeżeli są zainstalowane). (*) 10 do systemów automatyki serii SMARTY

11 04	Regulacja spowalniania SILNIKA 1 podczas manewru otwierania i zamykania.
12 04	Regulacja spowalniania SILNIKA 2 podczas manewru otwierania i zamykania.
0 1- 05	01= brama spowalnia ruch w pobliżu odbojnika lub krańcówki (jeżeli są). ... 05= brama spowalnia ruch dużo wcześniej przed odbojnikiem lub krańcówką (jeżeli są zainstalowane).

13 10	Regulacja kontroli pozycji SKRZYDŁA 1 po całkowitym otwarciu/zamknięciu Wybrana wartość musi zapewniać prawidłowe otwarcie/zamknięcie SKRZYDŁA 1 kiedy dosuwa się do odbojnika podczas otwierania i zamykania. Pozycją SKRZYDŁA 1 sterują obroty silnika w połączeniu z przełożeniem silnika. Ostrożnie! Zbyt niskie wartości powodują zmianę kierunku ruchu na odbojniku otwierania/zamykania. UWAGA: w silownikach BR21, kiedy skrzydło ustawi się w pozycji całkowitego zamknięcia, wyregulować wewnętrzny odbojnik tak, aby dźwignia motoreduktora mogła się przesuwac o kilka milimetrów.
14 10	Regulacja kontroli pozycji SKRZYDŁA 2 po całkowitym otwarciu/zamknięciu Wybrana wartość musi zapewniać prawidłowe otwarcie/zamknięcie SKRZYDŁA 2 kiedy dosuwa się do odbojnika podczas otwierania i zamykania. Pozycją SKRZYDŁA 2 sterują obroty silnika w połączeniu z przełożeniem silnika. Ostrożnie! Zbyt niskie wartości powodują zmianę kierunku ruchu na odbojniku otwierania/zamykania. UWAGA: w silownikach BR21, kiedy skrzydło ustawi się w pozycji całkowitego zamknięcia, wyregulować wewnętrzny odbojnik tak, aby dźwignia motoreduktora mogła się przesuwac o kilka milimetrów.
0 1-20	liczba obrotów silnika (01 = minimalnie / 20 = maksymalnie).
15 99	Regulacja otwarcia częściowego (%) UWAGA: w instalacjach dwuskrzydłowych fabryczne ustawienie przewiduje całkowite otwarcie SKRZYDŁA 1. W silownikach do bram jednoskrzydłowych parametr jest ustawiony na 50% całkowitego otwarcia.
15-99	od 15% do 99% pełnego odcinka ruchu
19 00	Regulacja wcześniejszego zatrzymania SKRZYDŁA 1 podczas otwierania
20 00	Regulacja wcześniejszego zatrzymania SKRZYDŁA 2 podczas otwierania
00	Skrzydło zatrzymuje się na ograniczniku otwierania.
0 1-25	skrzydło zatrzymuje się na pozycji od 1 do 25 obrotów silnika przed całkowitym otwarciem.
21 30	Regulacja czasu automatycznego zamknięcia Odliczanie rozpoczyna się kiedy brama jest otwarta i trwa przez zaprogramowany czas. Po upływie czasu brama zamyka się automatycznie. Zażądanie fotokomórek powoduje ponowne rozpoczęcie odliczania czasu. OSTROŻNIE: stała aktywacja polecenia otwierania nie pozwala na ponowne zamknięcie automatyczne; liczenie czasu ponownego zamykania automatycznego jest wznowiane po zwolnieniu polecenia otwierania.
00-90	od 00 do 90 s pauly.
92-99	od 2 do 9 min pauly.
22 00	Aktywacja zarządzania otwieraniem z wyłączeniem ponownego zamykania automatycznego. Jeśli aktywne, wyłączenie ponownego zamykania automatycznego dotyczy tylko polecenia wybranego w parametrze. Na przykład: jeśli ustawiono 220 1, po poleceniu AP ponowne zamykanie automatyczne jest wyłączone, natomiast po poleceniach PP i PED ponowne zamykanie automatyczne włącza się. UWAGA: Polecenie aktywuje manewr w sekwencji otwieranie-stop-zamykanie lub zamykanie-stop-otwieranie.
00	Dezaktywowane.
0 1	Polecenie AP (otwieranie) aktywuje manewr otwierania. Przy całkowicie otwartej bramie ponowne zamykanie automatyczne jest wyłączone. Kolejne polecenie aktywuje manewr zamykania.
02	Polecenie PP (ruch krokowy) aktywuje manewr otwierania. Przy całkowicie otwartej bramie ponowne zamykanie automatyczne jest wyłączone. Kolejne polecenie PP (ruch krokowy) aktywuje manewr zamykania.
03	Polecenie PED (otwieranie częściowe) aktywuje manewr otwierania częściowego. Ponowne zamykanie automatyczne jest wyłączone. Kolejne polecenie PED (otwieranie częściowe) aktywuje manewr zamykania.
25 03	Regulacja czasu zwłoki (przesunięcie fazowe) podczas otwierania dla SILNIKA 2 Podczas otwierania SILNIK 2 włącza się po upływie czasu zwłoki zaprogramowanego względem SILNIKA 1.
00- 10	od 0 do 10 s.
26 05	Regulacja czasu zwłoki (przesunięcie fazowe) podczas zamykania dla SILNIKA 1 Podczas zamykania SILNIK 1 włącza się po upływie czasu zwłoki zaprogramowanego względem SILNIKA 2.
00- 30	od 0 do 30 s.
27 03	Regulacja czasu zmiany kierunku ruchu po zadziałaniu listwy krawędziowej lub po wykryciu przeszkody (zabezpieczenie przed zgnieciem). Reguluje czas manewru zmiany kierunku ruchu po zadziałaniu listwy krawędziowej lub systemu wykrywania przeszkód.
00- 60	od 0 do 60 s.
28 00	Wybór trybu elektrozamka
00	Elektrozamek normalnie NIEZASILANY. Zasilany przez 3 s od rozpoczęcia otwierania. UWAGA: Aktywacja elektrozamka jest uzależniona od parametru 29.
0 1	Elektryczna blokada magnetyczna typu „przysawka”. Jest normalnie zasilana, kiedy brama jest całkowicie zamknięta. Nie jest zasilana, kiedy brama jest w ruchu.
02	Elektryczna blokada magnetyczna typu „przysawka”. Jest normalnie zasilana, kiedy brama jest całkowicie otwarta lub całkowicie zamknięta. Nie jest zasilana, kiedy brama jest w ruchu.

29 00	Aktywacja elektrozamka
00	Dezaktywowane.
01	Aktywowane. Kiedy SKRZYDŁO 1 dosuwa się do ogranicznika zamykania, centrala dostarcza do SILNIKA 1 dodatkową moc pozwalającą na zamknięcie elektrozamka.
02	Aktywowane. Kiedy SKRZYDŁO 1 dosuwa się do ogranicznika zamykania, centrala dostarcza do SILNIKA 1 maksymalną moc pozwalającą na zamknięcie elektrozamka. System wykrywania przeszkód jest wyłączony.

30 07	Regulacja momentu napędowego Zwiększając lub zmniejszając wartość parametru można zwiększać lub zmniejszać moment napędowy, a co za tym idzie, czułość zadziałania w chwili napotkania przeszkody. Zaleca się wpisywanie wartości poniżej 03 TYLKO w przypadku wyjątkowo lekkich instalacji, które nie są narażone na działanie nieprzyjanych czynników atmosferycznych (silny wiatr lub niskie temperatury). W przypadku skrzydeł o różnych długościach można wyregulować moment oddzielnie, wpisując w parametrze 33 wartości od 01 do 09.
01-09	01= -35%; 02= -25%; 03= -16%; 04= -8% (zmniejszenie momentu napędowego = większa czułość). 05= 0%. 06= +8%; 07= +16%; 08= +25%; 09= +35% (zwiększenie momentu napędowego = mniejsza czułość).

31 15	Regulacja czułości zadziałania w przypadku napotkania przeszkody dla SILNIKA 1 Jeżeli czas reakcji na siłę uderzenia o przeszkodę jest zbyt długi, zmniejszyć wartość parametru. Jeżeli siła uderzenia o przeszkodę jest zbyt duża, zmniejszyć wartość parametru 30. UWAGA: Po każdej zmianie parametru należy powtórzyć procedurę programowania ruchu.
01-10	Niski moment napędowy: 01 = minimalna siła uderzenia o przeszkodę ... 10 = maksymalna siła uderzenia o przeszkodę. UWAGA: korzystać z tych ustawień tylko wtedy, gdy średnie wartości momentu napędowego nie są dopasowane do instalacji.
11-19	Średni moment napędowy. Ustawienie zalecane do regulacji sił roboczych. 11 = minimalna siła uderzenia o przeszkodę ... 19 = maksymalna siła uderzenia o przeszkodę.
20	Maksymalny moment napędowy. Obowiązkowo trzeba założyć listwę krawędziową.

32 15	Regulacja czułości zadziałania w przypadku napotkania przeszkody dla SILNIKA 2 Jeżeli czas reakcji na siłę uderzenia o przeszkodę jest zbyt długi, zmniejszyć wartość parametru. Jeżeli siła uderzenia o przeszkodę jest zbyt duża, zmniejszyć wartość parametru 30 (lub 33 jeżeli jest aktywowany: 33 różny od 10). UWAGA: Po każdej zmianie parametru należy powtórzyć procedurę programowania ruchu.
01-10	Niski moment napędowy: 01 = minimalna siła uderzenia o przeszkodę ... 10 = maksymalna siła uderzenia o przeszkodę. UWAGA: korzystać z tych ustawień tylko wtedy, gdy średnie wartości momentu napędowego nie są dopasowane do instalacji.
11-19	Średni moment napędowy. Ustawienie zalecane do regulacji sił roboczych. 11 = minimalna siła uderzenia o przeszkodę ... 19 = maksymalna siła uderzenia o przeszkodę.
20	Maksymalny moment napędowy. Obowiązkowo trzeba założyć listwę krawędziową.

33 10	Regulacja momentu dla SILNIKA 2 Zwiększając lub zmniejszając wartość parametru można zwiększać lub zmniejszać moment napędowy, a co za tym idzie, czułość zadziałania w chwili napotkania przeszkody. Zaleca się wpisywanie wartości poniżej 03 TYLKO w przypadku wyjątkowo lekkich instalacji, które nie są narażone na działanie nieprzyjanych czynników atmosferycznych (silny wiatr lub niskie temperatury).
01-09	01= -35%; 02= -25%; 03= -16%; 04= -8% (zmniejszenie momentu napędowego = większa czułość). 05= 0%. 06= +8%; 07= +16%; 08= +25%; 09= +35% (zwiększenie momentu napędowego = mniejsza czułość).
10	Moment napędowy ustawia się parametrem 30.

34 08	Regulacja przyspieszenia podczas rozpoczęcia ruchu SILNIKA 1
--------------	---

35 08	Regulacja przyspieszenia podczas rozpoczęcia ruchu SILNIKA 2
--------------	---

01-10	01= brama gwałtownie przyspiesza po starcie... 10= brama przyspiesza powoli i stopniowo po starcie.
-------	---

38 00	Aktywacja siły odblokowującej elektrozamek (uderzenie tarana)
--------------	--

00	Dezaktywowane.
----	----------------

01	Aktywowane. Centrala aktywuje (max 4 s) siłę dociskową podczas zamknięcia, co umożliwi otwarcie elektrozamka.
----	---

40 04	Regulacja prędkości podczas otwierania (%)
--------------	---

41 04	Regulacja prędkości podczas zamykania (%)
--------------	--

01-05	01= 60% prędkości minimalnej ... 05= 100% prędkości maksymalnej.
-------	--

Parametry są widoczne WYŁĄCZNIE, jeśli:						
PARAMETR		A1 05 SMARTYS lub 7	A1 06 SMARTY7R	A1 07 SMARTYSRS	A1 08 SMARTY4/HS	
SMARTY/EMA		71 01 = AKTYWOWANE				
4300	Regulacja przestrzeni przybliżania przy otwieraniu SILNIKA 1/SILNIKA 2					
4400	Regulacja przestrzeni przybliżania przy zamykaniu SILNIKA 1/SILNIKA 2					
00-80	od min. 0 do max. 80 rpm, którą silnik wykonuje przy minimalnej prędkości ustawionej automatycznie przez centrali sterowniczej. Prędkość nie jest regulowana.					
49 01	Ustawianie liczby prób automatycznego zamknięcia po zadziałaniu listwy krańdźwiowej lub po wykryciu przeszkody (zabezpieczenie przed zgnieciem)					
00	Brak prób automatycznego zamknięcia.					
0 1-03	Od 1 do 3 prób automatycznego zamknięcia. Brama zamyka się automatycznie tylko jeżeli jest całkowicie otwarta. Zaleca się wpisanie wartości mniejszej lub równej parametrowi RZ.					
50 00	Ustawianie trybu działania fotokomórki FT1 podczas otwierania					
00	DEZAKTYWOWANE. Fotokomórka nie jest aktywowana lub nie jest zainstalowana.					
0 1	STOP. Brama zatrzymuje się i stoi aż do naciśnięcia kolejnego przycisku.					
02	NATYCHMIASTOWA ZMIANA KIERUNKU. Jeżeli podczas manewru otwierania fotokomórka zostanie aktywowana, brama natychmiast zmienia kierunek ruchu.					
03	ZATRZYMANIE CHWILOWE. Brama stoi tak długo, jak długo fotokomórka jest zasłonięta. Po odsłonięciu fotokomórki brama kontynuuje otwieranie.					
04	ZMIANA KIERUNKU RUCHU Z OPÓŹNIENIEM. Po zasłonięciu fotokomórki brama zatrzymuje się. Po odsłonięciu fotokomórki brama zamyka się.					
51 02	Ustawianie trybu działania fotokomórki FT1 podczas zamykania					
00	DEZAKTYWOWANE. Fotokomórka nie jest aktywowana lub nie jest zainstalowana.					
0 1	STOP. Brama zatrzymuje się i stoi aż do naciśnięcia kolejnego przycisku.					
02	NATYCHMIASTOWA ZMIANA KIERUNKU. Jeżeli podczas manewru zamykania fotokomórka zostanie aktywowana, brama natychmiast zmienia kierunek ruchu.					
03	ZATRZYMANIE CHWILOWE. Brama stoi tak długo, jak długo fotokomórka jest zasłonięta. Po odsłonięciu fotokomórki brama kontynuuje zamykanie.					
04	ZMIANA KIERUNKU RUCHU Z OPÓŹNIENIEM. Po zasłonięciu fotokomórki brama zatrzymuje się. Po odsłonięciu fotokomórki brama otwiera się.					
52 01	Tryb działania fotokomórki FT1 kiedy brama jest zamknięta UWAGA: Parametr jest niewidoczny, jeżeli ustawi się RB 02 lub RB 03 lub RB 04.					
00	Jeżeli fotokomórka jest zasłonięta, nie można otworzyć bramy.					
0 1	Brama otwiera się po sygnale otwarcia, nawet jeżeli fotokomórka jest zasłonięta.					
02	Zasłonięta fotokomórka przesyła sygnał otwarcia bramy.					
53 00	Ustawianie trybu działania fotokomórki FT2 podczas otwierania					
00	DEZAKTYWOWANE. Fotokomórka nie jest aktywowana lub nie jest zainstalowana.					
0 1	STOP. Brama zatrzymuje się i stoi aż do naciśnięcia kolejnego przycisku.					
02	NATYCHMIASTOWA ZMIANA KIERUNKU. Jeżeli podczas manewru otwierania fotokomórka zostanie aktywowana, brama natychmiast zmienia kierunek ruchu.					
03	ZATRZYMANIE CHWILOWE. Brama stoi tak długo, jak długo fotokomórka jest zasłonięta. Po odsłonięciu fotokomórki brama kontynuuje otwieranie.					
04	ZMIANA KIERUNKU RUCHU Z OPÓŹNIENIEM. Po zasłonięciu fotokomórki brama zatrzymuje się. Po odsłonięciu fotokomórki brama zamyka się.					
54 00	Ustawianie trybu działania fotokomórki FT2 podczas zamykania					
00	DEZAKTYWOWANE. Fotokomórka nie jest aktywowana lub nie jest zainstalowana.					
0 1	STOP. Brama zatrzymuje się i stoi aż do naciśnięcia kolejnego przycisku.					
02	NATYCHMIASTOWA ZMIANA KIERUNKU. Jeżeli podczas manewru zamykania fotokomórka zostanie aktywowana, brama natychmiast zmienia kierunek ruchu.					
03	ZATRZYMANIE CHWILOWE. Brama stoi tak długo, jak długo fotokomórka jest zasłonięta. Po odsłonięciu fotokomórki brama kontynuuje zamykanie.					
04	ZMIANA KIERUNKU RUCHU Z OPÓŹNIENIEM. Po zasłonięciu fotokomórki brama zatrzymuje się. Po odsłonięciu fotokomórki brama otwiera się.					

55 01	Tryb działania fotokomórki FT2 kiedy brama jest zamknięta UWAGA: Parametr jest niewidoczny, jeżeli ustawi się AB 02 lub AB 03 lub AB 04 .
00	Jeżeli fotokomórka jest zasłonięta, nie można otworzyć bramy.
01	Brama otwiera się po sygnale otwarcia, nawet jeżeli fotokomórka jest zasłonięta.
02	Zasłonięta fotokomórka przesyła sygnał otwarcia bramy.

56 00	Aktywacja sygnału zamknięcia po upływie 6 s od zadziałania fotokomórki (FT1-FT2) UWAGA: Parametr jest niewidoczny, jeżeli wpisze się AB 03 lub AB 04 . UWAGA: w przypadku przecięcia linii foto podczas otwierania, odliczanie 6 s rozpoczyna się od momentu całkowitego otwarcia skrzydeł
00	Dezaktywowane.
01	Aktywowane. Zasłonięcie fotokomórek FT1 aktywuje, po 6 sekundach, sygnał zamknięcia.
02	Aktywowane. Zasłonięcie fotokomórek FT2 aktywuje, po 6 sekundach, sygnał zamknięcia.

57 00	Wybór typu styku (N.Z. lub 8,2 kOhm) na wejściach FT1/FT2/ST Zgodnie z wymogami norm bezpieczeństwa EN12453-EN12445, do wejść FT1/FT2/ST można podłączyć urządzenia korzystające ze styku 8,2 kOhm, zamiast styku N.Z. Odpowiednio skonfigurować centralę.		
	FT1	FT2	ST
00	Styki N.Z. Konfiguracja standardowa.		
01	8k2	N.Z.	N.Z.
02	N.Z.	8k2	N.Z.
03	8k2	8k2	N.Z.
10	N.Z.	N.Z.	8k2
11	8k2	N.Z.	8k2
12	N.Z.	8k2	8k2
13	8k2	8k2	8k2

58 00	Wybór typu testu fotokomórek na wejściu FT1 Parametr jest widoczny po ustawieniu AB02 lub AB04 . Jeśli aktywowano test fotokomórek, centralka sterująca kontroluje prawidłowość działania fotokomórek podłączonych na wejściu FT1. Test trwa maksymalnie 3 s OFF / 3 s ON.
--------------	--

59 00	Wybór typu testu fotokomórek na wejściu FT2 Parametr jest widoczny po ustawieniu AB02 lub AB04 . Jeśli aktywowano test fotokomórek, centralka sterująca kontroluje prawidłowość działania fotokomórek podłączonych na wejściu FT2. Test trwa maksymalnie 3 s OFF / 3 s ON.
00	Test fotokomórek nieaktywny.
01	Test fotokomórek aktywny TYLKO podczas otwierania.
02	Test fotokomórek aktywny TYLKO podczas zamykania.
03	Test fotokomórek aktywny podczas otwierania i zamykania.

64 00	Zarządzanie i tryby odwracalności napędu SMARTY 5R5- SMARTY 7R  Parametr jest widoczny TYLKO jeżeli A1 06 lub A1 07 . UWAGA: Nawet jeśli silnik jest ODWRACALNY, jest wyposażony w system odblokowujący.
00	SMARTY 5R5/7R jest ZAWSZE ODWRACALNY. Można przesunąć skrzydło ręcznie bez odblokowywania silnika, zarówno podczas otwierania, jak i zamykania, przy braku lub z włączonym zasilaniem sieciowym, przy zatrzymanym silniku. OSTROŻNIE: przy zasilanej centrali należy pamiętać o występowaniu ewentualnego elektrozamka.
01	SMARTY 5R5/7R jest ODWRACALNY WYŁĄCZNIE przy braku zasilania. Kiedy centrala jest zasilana, SMARTY 5R5/7R jest NIEODWRACALNY zarówno podczas otwierania, jak i zamykania, dopóki przeciwna siła silnika nie zostanie skontrolowana. Przy braku zasilania można przesunąć skrzydło ręcznie bez odblokowywania silnika, zarówno podczas otwierania, jak i zamykania. OSTROŻNIE: przy NIEZASILANEJ centrali należy pamiętać o zastosowaniach kondominium korzystanie z zamka elektrycznego jest OBOWIĄZKOWE . OSTROŻNIE!!! Odłączyć zasilanie sieciowe i akumulator (jeśli występuje) przed wyjęciem z centrali listwy zaskiskowej silnika lub dowolnego przewodu silnika.

65 05	Regulacja odcinka zatrzymania silnika
0 1-05	0 1= szybkie hamowanie/krótszy odcinek zatrzymania ... 05= łagodne hamowanie/dłuższy odcinek hamowania

70 02	Wybór liczby zainstalowanych silników UWAGA: w przypadku silników SMARTY ODWRACALNYCH zmiana parametru wymaga powtórzenia programowania ruchu (rozdział 9).
01	1 silnik.
02	2 silniki. OSTROŻNIE: Dla obu skrzydeł stosować taki sam typ silnika.

71 00	Aktywacja enkodera absolutnego (tylko Seria SMARTY). <i>OSTROŻNIE: w przypadku silników SMARTY ODWRACALNYCH należy obowiązkowo ustawić 7 10 i zainstalowany SMARTY/EMA.</i> UWAGA: Po każdej zmianie parametru na wyświetlaczu pojawia się błąd dPLeR. Naciśnięcie przycisk PROG dopóki na wyświetlaczu nie pojawi się RPP- i powtórzyć procedurę programowania (patrz rozdział 9.2).
00	Dezaktywowane.
01	Aktywowane. Wykonać lub powtórzyć procedurę programowania ruchu, aby odebrać dane dotyczące instalacji. UWAGA: zapoznać się z rozdziałem 12 zawierającym informacje na temat enkodera absolutnego.

73 03	Konfiguracja listwy krawędziowej COS1
00	Listwa krawędziowa NIE JEST ZAINSTALOWANA.
01	Styk N.C. (zwykle zamknięty). Brama zmienia kierunek ruchu tylko podczas otwierania.
02	Styk z oporem 8k2. Brama zmienia kierunek ruchu tylko podczas otwierania.
03	Styk N.C. (zwykle zamknięty). Brama zawsze zmienia kierunek ruchu.
04	Styk z oporem 8k2. Brama zawsze zmienia kierunek ruchu.

74 00	Konfiguracja listwy krawędziowej COS2
00	Listwa krawędziowa NIE JEST ZAINSTALOWANA.
01	Styk N.C. (zwykle zamknięty). Brama zmienia kierunek ruchu tylko podczas zamykania.
02	Styk z oporem 8k2. Brama zmienia kierunek ruchu tylko podczas zamykania.
03	Styk N.C. (zwykle zamknięty). Brama zawsze zmienia kierunek ruchu.
04	Styk z oporem 8k2. Brama zawsze zmienia kierunek ruchu.

76 00	Konfiguracja 1. kanału radiowego (PR1)
77 01	Konfiguracja 2. kanału radiowego (PR2)
00	TRYB KROKOWY.
01	OTWARCIE CZĘŚCIOWE.
02	OTWARCIE.
03	ZAMKNIĘCIE.
04	STOP.
05	Oświetlenie dodatkowe. Wyjście COR jest sterowane pilotem radiowym. Światło świeci tak długo, jak długo pilot radiowy jest aktywowany. Parametr 79 jest ignorowany.
06	Oświetlenie dodatkowe ON-OFF. Wyjście COR jest sterowane pilotem radiowym. Pilot radiowy włącza-wyłącza oświetlenie dodatkowe. Parametr 79 jest ignorowany.
07	TRYB KROKOWY z potwierdzeniem bezpieczeństwa ⁽¹⁾ .
08	OTWARCIE CZĘŚCIOWE z potwierdzeniem bezpieczeństwa ⁽¹⁾ .
09	OTWARCIE z potwierdzeniem bezpieczeństwa ⁽¹⁾ .
10	ZAMKNIĘCIE z potwierdzeniem bezpieczeństwa ⁽¹⁾ .

⁽¹⁾ Aby nie dopuścić do niepożądanego uruchomienia bramy przypadkowym naciśnięciem przycisku pilota, aktywacja sygnału wymaga potwierdzenia bezpieczeństwa. Na przykład: parametry 76 07 i 77 01 są ustawione:

- Naciśnięcie przycisku CHA pilota wybiera działanie w trybie krokowym, które trzeba potwierdzić w ciągu 2 sekund naciskając przycisk CHB pilota. Naciśnięcie przycisku CHB aktywuje otwarcie częściowe.

78 00	Konfiguracja częstotliwości migania lampy błyskowej
00	Częstotliwość jest regulowana elektronicznie przez lampę błyskową.
01	Niska częstotliwość.
02	Niska częstotliwość podczas otwierania, wysoka podczas zamykania.

79 60	Wybór trybu działania oświetlenia dodatkowego
00	Dezaktywowane.
01	IMPULSOWE. Oświetlenie włącza się na krótko na początku każdego manewru.
02	WŁĄCZONE. Oświetlenie jest włączone przez cały czas trwania manewru.
03-90	od 3 do 90 s. Oświetlenie pozostaje włączone po zakończeniu manewru przez zaprogramowany czas.
92-99	od 2 do 9 minut. Oświetlenie pozostaje włączone po zakończeniu manewru przez zaprogramowany czas.

80 00	Konfiguracja styku zegara (ORO). Po aktywacji funkcji zegara brama otwiera się i pozostaje otwarta przez czas zaprogramowany w zegarze. Po upływie czasu zaprogramowanego w urządzeniu zewnętrznym (zegar) brama się zamyka.
00	Po aktywacji funkcji zegara brama otwiera się i pozostaje otwarta. Wszystkie sygnały sterownicze są ignorowane.
01	Po aktywacji funkcji zegara brama otwiera się i pozostaje otwarta. Wszystkie sygnały sterownicze są przyjmowane. Po ponownym, całkowitym otwarciu bramy funkcja zegara ponownie zostaje aktywowana.

81 00	Aktywacja gwarancji zamknięcia/otwarcia Aktywacja tego parametru daje gwarancję, że brama nie pozostanie otwarta z powodu naciśnięcia nieprawidłowego i/lub przypadkowego przycisku. Funkcja się NIE aktywuje, jeżeli: <ul style="list-style-type: none"> brama zostanie zatrzymana przyciskiem STOP. aktywuje się listwa krawędziowa i wykrywa przeszkodę w kierunku, w którym jest wykonywana aktywowana funkcja. Jeżeli natomiast listwa krawędziowa wykryje przeszkodę podczas ruchu w kierunku przeciwnym niż gwarantowany, funkcja pozostaje aktywna. została wykonana próba zamknięcia zaprogramowane w parametrze $R2$. jeżeli nie ma kontroli pozycji (wyszukać pozycję, patrz rozdział 17-18).
00	Dezaktywowane. Parametr $R2$ nie jest wyświetlany.
01	Dezaktywacja gwarancji zamknięcia. Po upływie czasu zaprogramowanego w parametrze $R2$, centrala włącza miganie ostrzegawcze trwające 5 s, niezależnie od parametru $R5$, a następnie zamyka bramę.
02	Aktywacja gwarancji zamknięcia i otwarcia. Jeżeli brama zatrzyma się po naciśnięciu przycisku trybu krokowego, po upływie czasu zaprogramowanego w parametrze $R2$ centrala włącza miganie ostrzegawcze trwające 5 s, niezależnie od parametru $R5$ a brama się zamyka. Jeżeli podczas manewru zamykania brama zatrzyma się z powodu zadziałania systemu wykrywającego przeszkodę, po upływie czasu zaprogramowanego w parametrze $R2$ brama się zamyka. Jeżeli podczas manewru otwierania brama zatrzyma się z powodu zadziałania systemu wykrywającego przeszkodę, po upływie czasu zaprogramowanego w parametrze $R2$ brama się otwiera.

82 03	Regulacja czasu aktywacji gwarancji zamknięcia/otwarcia UWAGA: Parametr nie jest widoczny, jeżeli parametr $B1 = 00$.
02-90	Od 2 do 90 s oczekiwania.
92-99	Od 2 do 9 min oczekiwania.

85 02	Zarządzanie osiąganymi podczas działania z akumulatorem Aby zbyt duże wartości przyspieszenia i prędkości nie spowodowały problemów działania podczas pracy z akumulatorem, kiedy centrala wykrywa brak napięcia sieci, automatycznie zmniejsza osiągi.
00	Brak zarządzania. Wartości przyspieszenia (parametry $34/35$), zwalniania (parametry $11/12$) i prędkości (parametry $40/41$) pozostają takie, jak ustawione.
01	Zarządzanie PODSTAWOWE. Przyspieszenie $34/35$ wolne= 08 . Zwalnianie $11/12$ łagodne= 04 . Prędkość $40/41$ do 70% 02 .
02	Zarządzanie ZAAWANSOWANE. Przyspieszenie $34/35$ wolne= 10 . Zwalnianie $11/12$ łagodne= 05 . Prędkość $40/41$ do 60% 01 .

86 00	Włączenie aktywacji konserwacji okresowej UWAGA: Parametr jest widoczny, jeśli zapamiętano hasło inne niż fabryczne (parametr $P1 = P4$). UWAGA: w przypadku przywrócenia standardowych parametrów fabrycznych, wartość tego parametru trzeba ustawić ręcznie. Po przekroczeniu limitu godzin manewru ustawionego na $B5$ i $B1$, uruchamia się sygnał optyczny konserwacji (przykład: co 1500 godzin manewru). OSTROŻNIE: za manewr uważa się każde uruchomienie silnika w otwieraniu. Na ekranie pojawia się $R55E$ i przy zatrzymanych silnikach lampa błyskowa uruchamia się w regularnych odstępach czasu (1 s włączona, 4 s wyłączona) do momentu wykonania konserwacji i resetowania alarmu. Aby zresetować alarm, dezaktywować hasło ($CP 00$) i nacisnąć TEST na 5 s. Na ekranie pojawi się $R55E$, a następnie migające $UPdL$ przez 4 s. Przytrzymać przycisk TEST, aby zresetować alarm aż do wyświetlenia $dOnE$. Po zwolnieniu przycisku TEST na ekranie wyświetla się $RbrE$ i alarm nie jest resetowany. Liczba godzin $H0-H1$ jest zapamiętywana przez centralę i liczenie rozpoczyna się od nowa. UWAGA: Po przekroczeniu 9990 godzin manewrów alarm konserwacji jest ostatecznie wyłączany.
00	Dezaktywowane.
01	Konserwacja włączona na czas = Wartość parametru $B7$ x10 godzin.
02	Konserwacja włączona na czas = Wartość parametru $B7$ x100 godzin.

87 00	Regulacja licznika godzin aktywacji konserwacji okresowej UWAGA: Parametr jest widoczny, jeżeli B5 01 lub B5 02. UWAGA: w przypadku przywrócenia standardowych parametrów fabrycznych, wartość tego parametru trzeba ustawić ręcznie.
00	Dezaktywowane.
01-99	Od 10 do 990 godzin, jeśli B5 01. Od 100 do 9900 godzin, jeśli B5 02. Limit maksymalny: 9990 godzin (poza tą wartością alarm konserwacji jest ostatecznie wyłączany).

90 00	Przywracanie standardowych ustawień fabrycznych UWAGA: Ta procedura jest możliwa tylko jeżeli NIE ustawiono hasła chroniącego dane.
<p>Ostrożnie! Przywrócenie ustawień fabrycznych kasuje wszystkie wcześniejsze ustawienia oprócz parametru A1: sprawdzić, czy wszystkie parametry są dostosowane do instalacji. Standardowe ustawienia fabryczne można przywrócić również przyciskami + (plus) i - (minus), tak jak opisano poniżej:</p> <ul style="list-style-type: none"> • Wyłączyć zasilanie. • Nacisnąć przyciski + (plus) i - (minus) i przytrzymując je, włączyć zasilanie. • Po 4 s wyświetlacz miga rE5-. • Standardowe ustawienia fabryczne zostały przywrócone. 	

Numer identyfikacyjny Numer identyfikacyjny składa się z wartości parametrów od n0 do n5. UWAGA: wartości podane w tabeli mają charakter przykładowy.	
n0 01	Wersja HW
n1 23	Rok produkcji
n2 45	Tydzień produkcji
n3 67	Na przykład: 01 23 45 67 89 01 23
n4 89	
n5 01	
n6 23	Wersja FW

Wyświetlanie licznika manewrów Liczba to wartości parametrów od a0 do a1 pomnożone przez 100. UWAGA: wartości podane w tabeli mają charakter przykładowy. OSTROŻNIE: za manewr uważa się każde uruchomienie silnika (otwieranie lub zamykanie całkowite / otwieranie częściowe / ruch krokowy itp.).	
a0 01	Wykonane manewry
a1 23	Na przykład: 01 23 x100 = 12 300 manewrów

Wyświetlanie licznika czasu manewrów (godziny) Liczba to wartości parametrów od h0 do h1. UWAGA: wartości podane w tabeli mają charakter przykładowy. Po przekroczeniu limitu godzin manewru ustawionego na B5 i B7, uruchamia się sygnał optyczny konserwacji (przykład: co 1500 godzin manewru). OSTROŻNIE: za manewr uważa się każde uruchomienie silnika u otwieranie. Na ekranie pojawia się A55E i przy zatrzymanych silnikach lampa błyskowa uruchamia się w regularnych odstępach czasu (1 s wyłączona, 4 s wyłączona) do momentu wykonania konserwacji i resetowania alarmu. Aby zresetować alarm, dezaktywować hasło (CP 00) i nacisnąć TEST na 5 s. Na ekranie pojawi się A55E, a następnie migające UPdE na 4 s. Przytrzymać przycisk TEST, aby zresetować alarm aż do wyświetlenia donE. Po zwolnieniu przycisku TEST na ekranie wyświetla się AbreE i alarm nie jest resetowany. Liczba godzin H0-H1 jest zapamiętywana przez centralkę i liczenie rozpoczyna się od nowa. Po przekroczeniu wartości H0=99, H1=90 (9990 godzin manewrów) alarm konserwacji nie będzie już zarządzany.	
h0 01	Czas manewrów w godzinach
h1 23	Na przykład: 01 23 = 123 godziny

	Wyświetlanie licznika czasu (dni) włączenia centrali Liczba to wartości parametrów od $d0$ do $d1$. UWAGA: wartości podane w tabeli mają charakter przykładowy.
$d001$	Dni włączenia
$d123$	Na przykład: $0123 = 123$ dni
	Hasło Ustawienie hasła uniemożliwia dostęp do regulacji osobom nieuprawnionym. Kiedy hasło jest aktywowane ($CP=01$), można wyświetlać parametry, ale NIE można ich modyfikować. Hasło jest jednoznaczne, czyli do siłownika przyporządkowane jest tylko jedno hasło. OSTROŻNIE: W przypadku zgubienia hasła skontaktować się z Serwisem Technicznym.
$P100$ $P200$ $P300$ $P400$	Procedura aktywacji hasła: <ul style="list-style-type: none"> Wpisać wymagane wartości a parametrach $P1, P2, P3$ i $P4$. Przyciskami UP ▲ i/lub DOWN ▼ wyświetlić parametr CP. Nacisnąć przyciski + i - na 4 s.. Miganie wyświetlacza informuje, że hasło zostało zapamiętane. Wyłączyć centralę i ponownie włączyć. Sprawdzić, czy hasło jest aktywowane ($CP=01$). Procedura odblokowania czasowego: <ul style="list-style-type: none"> Wpisać hasło. Sprawdzić, czy $CP=00$. Procedura kasowania hasła: <ul style="list-style-type: none"> Wpisać hasło ($CP=00$). Zapisać wartości $P1, P2, P3, P4 = 00$ Przyciskami UP ▲ i/lub DOWN ▼ wyświetlić parametr CP. Nacisnąć przyciski + i - na 4 s. Miganie wyświetlacza informuje, że hasło zostało wykasowane (wartości $P100, P200, P300$ i $P400$ oznaczają "brak hasła"). Wyłączyć centralę i ponownie włączyć ($CP=00$).
$CP00$	Zmiana hasła
00	Zabezpieczenie dezaktywowane.
01	Zabezpieczenie aktywowane.







12 Elementy sterownicze i akcesoria

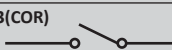

! Jeżeli zabezpieczenia ze stykiem N.C. nie są zainstalowane, trzeba je połączyć mostkiem z zaciskami COM, lub dezaktywować modyfikując parametry 50, 51, 53, 54, 73 i 74.

LEGENDA:

N.O. (normalnie otwarty)

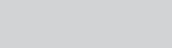
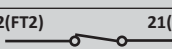
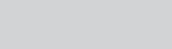
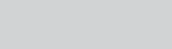
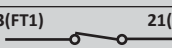
N.Z. (normalnie zamknięty)

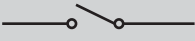
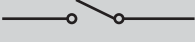
STYK	OPIS
13(COR) 	14 Podłączenie oświetlenia dodatkowego (styk bezpotencjałowy) 230 Vac 100 W - 24 Vac/dc 40 W (rys. 3).
16(+LAM)  15(COM)	Podłączenie lampy błyskowej (24 Vdc - częstotliwość 50%) (rys. 2). W parametrze P5 można ustawić miganie ostrzegawcze, natomiast w parametrze 7B częstotliwość migania.
17(+ES) 	15(COM) Wyjście (12Vdc 15W) zasilania elektrozamka (rys. 2). Działanie elektrozamka jest regulowane parametrem 2B - 29.
18(+24V) 	15(COM) Zasilanie urządzeń zewnętrznych. Patrz charakterystyka techniczna.
20(SC) 	19(COM) Kontrolka otwarcia bramy 24 Vdc 3 W (patrz rys. 2) Działanie kontrolki reguluje parametr P8.
20(SC) 	19(COM) Podłączenie testowe fotokomórek i/lub oszczędzania baterii (patrz rys. 5 i 6). Do zacisku 20(+SC) można podłączyć zasilanie nadajników (TX) fotokomórek. Aby aktywować funkcję testu, ustawić parametr P8 02. Po każdym otrzymanym sygnale centrala wyłącza i włącza fotokomórki w celu sprawdzenia, czy styk przełącza się prawidłowo. Można też podłączyć zasilanie wszystkich urządzeń zewnętrznych, aby ograniczyć zużycie baterii (jeżeli są). Ustawić P8 03 lub P8 04. OSTROŻNIE! Jeżeli styk 20(SC) jest używany do testu fotokomórek lub do oszczędzania baterii, nie można już podłączyć kontrolki otwarcia bramy.
22(FT2) 	21(COM) Wejście (N.Z. lub 8,2 kOhm) do podłączenia fotokomórki FT2 (rys. 4-5-6). Fotokomórki FT2 mają następujące ustawienia fabryczne: - 53 00 . Fotokomórka FT2 jest dezaktywowana podczas otwierania. - 54 00 . Fotokomórka FT2 jest dezaktywowana podczas zamykania. - 55 01 . Jeżeli fotokomórka FT2 jest zasłonięta, brama otwiera się po naciśnięciu przycisku otwierania. - 57 00. Styk na wejściu N.Z. (normalnie zamknięty). Jeżeli fotokomórki nie są zainstalowane, założyć mostek na zaciski 22(FT2) - 21(COM) lub ustawić parametry 53 00 i 54 00. OSTROŻNIE! Zaleca się używanie fotokomórek serii R90/F4ES, G90/F4ES lub T90/F4S.
23(FT1) 	21(COM) Wejście (N.Z. lub 8,2 kOhm) do podłączenia fotokomórki FT1 (rys. 4-5-6). Fotokomórki mają następujące ustawienia fabryczne: - 50 00 . Fotokomórka działa tylko podczas zamykania. Podczas otwierania jest ignorowana. - 51 02 . Zadziałanie fotokomórki podczas zamykania powoduje zmianę kierunku ruchu. - 52 01 . Jeżeli fotokomórka FT1 jest zasłonięta, brama otwiera się po naciśnięciu przycisku otwierania. - 57 00. Styk na wejściu N.Z. (normalnie zamknięty). Jeżeli fotokomórki nie są zainstalowane, założyć mostek na zaciski 23(FT1) - 21(COM) lub ustawić parametry 50 00 i 51 00. OSTROŻNIE! Zaleca się używanie fotokomórek serii R90/F4ES, G90/F4ES lub T90/F4S.
24(COS2) 	26(COM) Wejście (N.Z. lub 8,2 kOhm) do podłączenia listwy krawędziowej COS2/IN2. Listwa krawędziowa jest fabrycznie skonfigurowana w następujący sposób: - 74 00 . Listwa krawędziowa COS2 (styk N.C.) jest dezaktywowana. Jeżeli listwa krawędziowa nie jest zainstalowana, założyć mostek na zaciski 24(COS2)-26(COM) lub ustawić parametr 74 00.
25(COS1) 	26(COM) Wejście (N.C. lub 8,2 kOhm) do podłączenia listwy krawędziowej COS1 (rys. 2). Listwa krawędziowa jest fabrycznie skonfigurowana w następujący sposób: - 73 03 . Zadziałanie listwy krawędziowej COS1 (styk N.C.) zawsze powoduje zmianę kierunku ruchu bramy. Jeżeli listwa krawędziowa nie jest zainstalowana, założyć mostek na zaciski 25(COS1)-26(COM) lub ustawić parametr 73 00.
27(ST) 	26(COM) Wejście przycisku STOP (N.Z. lub 8,2 kOhm). Otwarcie styku bezpieczeństwa powoduje zatrzymanie ruchu. UWAGA: styk ma fabrycznie założony mostek w zakładzie ROGER TECHNOLOGY. Styk jest fabrycznie skonfigurowany w następujący sposób: - 57 00. Styk na wejściu N.Z. (normalnie zamknięty).

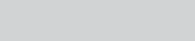
STYK	OPIS
29 (ANT) 	30 Podłączenie anteny do odbiornika radiowego z szybkołączem. Jeżeli używana jest antena zewnętrzna, zastosować kabel RG58, maksymalna zalecana długość: 10 m. UWAGA: starać się nie łączyć kabla.
32(ORO)  31(COM)	Wejście styku regulatora zegarowego (N.A.). Po aktywacji funkcji zegara brama otwiera się i pozostaje otwarta przez czas zaprogramowany w zegarze. Po upływie czasu zaprogramowanego w urządzeniu zewnętrznym (zegar) brama się zamyka.
33(AP)  37(COM)	Wejście sygnału otwierania (N.A.). OSTROŻNIE: stała aktywacja polecenia otwierania nie pozwala na ponowne zamknięcie automatyczne; liczenie czasu ponownego zamykania automatycznego jest wznowiane po zwolnieniu polecenia otwierania.
34(CH)  37(COM)	Wejście sygnału zamykania (N.A.).
35(PP)  37(COM)	Wejście sygnału trybu krokowego (N.A.). Działanie sygnału jest regulowane parametrem R^4 .
36(PED)  37(COM)	Wejście sygnału otwarcia częściowego (N.A.). W silownikach do bram dwuskrzydłowych ustawienie fabryczne jest takie, że otwarcie częściowe powoduje całkowite otwarcie SKRZYDŁA 1. W silownikach do bram jednoskrzydłowych ustawienie fabryczne to 50% całkowitego otwarcia.
ENKODER ABSOLUTNY (SMARTY/EMA)	Enkoder absolutny do silników Serii SMARTY (patrz rys. 8). W fazie programowania ruchu enkoder jest konsultowany w pozycji całkowitego otwarcia i całkowitego zamknięcia. Podczas normalnego działania kontrola enkodera odbywa się po każdym uruchomieniu silnika, oprócz sytuacji zmiany kierunku ruchu po zadziałaniu listwy krawędziowej, wykryciu przeszkody, zadziałaniu fotokomórek lub wydaniu polecenia. UWAGA: Enkoder absolutny jest podłączony równolegle do fazy silnika. Normalnym zjawiskiem jest emitowanie krótkiego sygnału dźwiękowego (gwizd). W przypadku braku sygnału enkoder może być odłączony/brakujący lub uszkodzony. Dla SMARTY ODWRACALNEGO: enkoder jest montowany i instalowany fabrycznie przez ROGER TECHNOLOGY. Dla SMARTY NIEODWRACALNEGO: dostępny jest kod produktu SMARTY/EMA do zainstalowania enkodera na silniku. Aktywować enkoder w parametrze τ i \square i wykonać procedurę programowania ruchu. OSTROŻNIE: Przed wykonaniem programowania ruchu upewnić się, że wybrano prawidłowy model silnika w parametrze R 1. Błędne ustawienie nie pozwala na działanie enkodera absolutnego. W przypadku zmiany parametru R 1, z zainstalowanym SMARTY/EMA, powtórzyć procedurę programowania ruchu.
RECEIVER CARD	Wtyczka do odbiornika radiowego z szybkołączem. Centrala ma fabrycznie ustawione dwie funkcje zdalnego sterowania radiowego: – PR1 - sterowanie krokowe (modyfikacja w parametrze τ 5). – PR2 - sygnał otwarcia częściowego (modyfikacja w parametrze τ 7).
ŁADOWARKA BATERII B71/BCHP	(Rys. 7) W przypadku braku napięcia sieciowego centrala jest zasilana z baterii, na wyświetlaczu wyświetla się BATT a lampka sygnalizacyjna miga z większą częstotliwością, do momentu przywrócenia zasilania lub do momentu, gdy napięcie akumulatora spadnie poniżej progu bezpieczeństwa. Na ekranie wyświetla się BATT (Battery Low), a centrala nie reaguje na naciskanie przycisków. Jeżeli zabraknie napięcia sieciowego (black-out) podczas ruchu bramy, zatrzymuje się ona i po 2 s automatycznie podejmuje przerwy manewr. UWAGA: jeśli czasy zwłoki są wyłączone (parametry τ 5 i τ 6), przy działaniu z akumulatorem włącza się stały czas zwłoki 1,5 s.
ZESTAW BATERII (B71/BCHP/EXT) 2x12 Vdc 4,5 Ah Używać wyłącznie baterii typu AGM.	Aby ograniczyć zużycie akumulatora, można podłączyć biegun plusa nadajników i odbiorników fotokomórek do zacisku SC (patrz rys. 5 i 6). Ustawić R 3 lub R 4. W ten sposób, kiedy brama jest całkowicie otwarta lub całkowicie zamknięta, centrala wyłącza zasilanie urządzeń. OSTROŻNIE! aby można było naładować baterie, muszą być one zawsze podłączone do centrali elektronicznej. Co jakiś czas, co najmniej co 6 miesięcy, sprawdzać sprawność baterii. Więcej informacji podano w instrukcji instalacji ładowarki B71/BCHP .

13 Sygnalizacja wejść bezpieczeństwa i sygnałów sterowniczych (tryb TEST)

Jeżeli nie naciśnięto celowo żadnych przycisków sterowniczych, naciśnięć przycisk TEST i sprawdzić poniższe:

WYŚWIETLACZ	MOŻLIWA PRZYCZYNA	DZIAŁANIA NA OPROGRAMOWANIU	DZIAŁANIA TRADYCYJNE
88 27	Styk bezpieczeństwa STOP jest rozwarły. Błędny wybór parametru 57.	Sprawdzić wybór parametru 57.	Zainstalować przycisk STOP (N.C.) lub założyć mostek na styk ST i na styk COM.
88 25	Listwa krawędziowa COS1 nie jest podłączona lub jest podłączona nieprawidłowo.	Jeżeli nie jest używana lub chcemy ją wykluczyć, ustawić parametr 73 00.	Jeżeli nie jest używana, założyć mostek na styk COS1 i na styk COM.
88 24	Listwa krawędziowa COS2 nie jest podłączona lub jest podłączona nieprawidłowo.	Jeżeli nie jest używana lub chcemy ją wykluczyć, ustawić parametr 74 00.	Jeżeli nie jest używana, założyć mostek na styk COS2 i na styk COM.
88 23	Fotokomórka FT1 nie jest podłączona lub jest podłączona nieprawidłowo. Błędny wybór parametru 57.	Jeżeli nie jest używana lub chcemy ją wykluczyć, ustawić parametr 50 00 i 51 00	Jeżeli nie jest używana, założyć mostek na styk FT1 i na styk COM. Sprawdzić połączenie i dane na odpowiednim schemacie połączeniowym (rysunek 4).
88 22	Fotokomórka FT2 nie jest podłączona lub jest podłączona nieprawidłowo. Błędny wybór parametru 57.	Jeżeli nie jest używana lub chcemy ją wykluczyć, ustawić parametr 53 00 i 54 00	Jeżeli nie jest używana, założyć mostek na styk FT2 i na styk COM. Sprawdzić połączenie i dane na odpowiednim schemacie połączeniowym (rysunek 4).
PP 00	Jeżeli żaden przycisk sterowania nie jest celowo naciśnięty, styk (N.A.) może być wadliwy lub połączenie z przyciskiem może być wykonane nieprawidłowo.	-	Sprawdzić styki PP - COM oraz połączenia z przyciskiem.
CH 00		-	Sprawdzić styki CH - COM oraz połączenia z przyciskiem.
AP 00		-	Sprawdzić styki AP - COM oraz połączenia z przyciskiem.
PE 00		-	Sprawdzić styki PED - COM oraz połączenia z przyciskiem.
0r00	Jeżeli żaden przycisk sterowania nie jest naciśnięty, styk (N.A.) może być wadliwy lub połączenie z zegarem może być wykonane nieprawidłowo	-	Sprawdzić styki ORO/IN1 - COM. Nie zakładać mostka na styk, jeżeli nie jest używany.

UWAGA: Aby wyjść z trybu TEST, naciśnięć przycisk TEST.

Zaleca się zawsze rozwiązywać problemy ze statusami zabezpieczeń i wejść w trybie "działanie na oprogramowaniu".

14 Sygnalizacje alarmowe i błędy

PROBLEM	SYGNALIZACJA ALARMOWA	MOŻLIWA PRZYCZYNA	DZIAŁANIE
Brama się nie otwiera lub nie zamyka.	Kontrolka POWER nie świeci	Brak zasilania.	Sprawdzić kabel zasilania.
	Kontrolka POWER nie świeci	Spalone bezpieczniki.	Wymienić bezpiecznik. Zaleca się wyjmowanie i wkładanie bezpiecznika wyłącznie po wyłączeniu zasilania.
	OF St	Błąd napięcia zasilania wejściowego. Błąd inicjalizacji centrali.	Wyłączyć zasilanie, poczekać 10 s i ponownie włączyć zasilanie. Jeśli problem będzie się powtarzał, skontaktuj się z lokalnym autoryzowanym sprzedawcą w celu weryfikacji i ewentualnej pomocy. Po naciśnięciu klawisza TEST można tymczasowo ukryć błąd i sprawdzić parametry panelu sterowania.
	Pr 0t	Prąd przetężeniowy w falowniku.	Nacisnąć dwa razy przycisk TEST lub zadać kolejny 3 komendy.
	SECO	Błędne podłączenie do SEC1-SEC2 transformatora.	Zamienić połączenie między SEC1 i SEC2.
	dRA tA	Nieprawidłowe dane dotyczące długości odcinka ruchu. Zmieniony parametr τl .	Nacisnąć przycisk TEST i sprawdzić, które zabezpieczenie/a mają alarm. Sprawdzić pozycję ograniczników mechanicznych SILNIKA 1 i SILNIKA 2. Powtórzyć procedurę programowania ruchu. Po każdej zmianie parametru na wyświetlaczu pojawia się błąd dRA tA . Nacisnąć przycisk PROG dopóki na wyświetlaczu nie pojawi się APP- i powtórzyć procedurę programowania (patrz rozdział 9).
	Not 1	Silnik 1 nie jest podłączony.	Sprawdzić kabel silnika.
	Not 2	Silnik 2 nie jest podłączony.	Sprawdzić kabel silnika.
	FUSE	Bezpiecznik F1 spalony lub uszkodzony. Jeśli centrala jest w trybie działania z akumulatorem, sygnalizacja nie jest widoczna.	Wymienić bezpiecznik. Zaleca się wyjmowanie i wkładanie bezpiecznika wyłącznie po wyłączeniu zasilania.
	Na przykład: 15 EE 21 EE	Błąd parametrów konfiguracji.	Ustawić prawidłowo wartość konfiguracyjną i zapisać ją.
	En 11	Encoder SILNIKA 1 nie odpowiada, brak lub uszkodzony.	Sprawdzić podłączenie enkodera. Jeśli problem nadal występuje, należy wymienić enkoder.
	En 21	Encoder SILNIKA 2 nie odpowiada, brak lub uszkodzony.	Sprawdzić podłączenie enkodera. Jeśli problem nadal występuje, należy wymienić enkoder.
	En 12	Błąd komunikacji między centralą a enkoderem SILNIKA 1.	Sprawdzić podłączenie SILNIKA 1.
	En 22	Błąd komunikacji między centralą a enkoderem SILNIKA 2.	Sprawdzić podłączenie SILNIKA 2.
	En 13	Mało istotna nieprawidłowość działania enkodera SILNIKA 1.	Sprawdzić podłączenie SILNIKA 1. Sprawdzić napięcie zasilania centrali.
	En 23	Mało istotna nieprawidłowość działania enkodera SILNIKA 2.	Sprawdzić podłączenie SILNIKA 2. Sprawdzić napięcie zasilania centrali.
	En 14	Nieprawidłowość magnesu enkodera SILNIKA 1. Poważny błąd enkodera.	Jeśli problem nadal występuje, należy wymienić enkoder.
	En 24	Nieprawidłowość magnesu enkodera SILNIKA 2. Poważny błąd enkodera.	Jeśli problem nadal występuje, należy wymienić enkoder.
En 15	Błąd wykrywania pozycji SILNIKA 1 względem długości skoku.	Sprawdzić ustawienie parametru $R l$ i powtórzyć procedurę uczenia. Jeśli problem nadal występuje, należy wymienić enkoder.	
En 25	Błąd wykrywania pozycji SILNIKA 2 względem długości skoku.	Sprawdzić ustawienie parametru $R l$ i powtórzyć procedurę uczenia. Jeśli problem nadal występuje, należy wymienić enkoder.	
btLO (btLO)	Rozładowane baterie.	Poczekać, aż wróci zasilanie.	

PROBLEM	SYGNALIZACJA ALARMOWA	MOŻLIWA PRZYCZYNA	DZIAŁANIE
Procedura programowania ruchu nie kończy się.	AP P.E	Przypadkowo naciśnięto przycisk TEST.	Powtórzyć procedurę programowania ruchu.
		Włączył się alarm zabezpieczeń.	Nacisnąć przycisk TEST i sprawdzić, które zabezpieczenie/a mają alarm oraz połączenia zabezpieczeń.
	AP PL	Zbyt duży spadek napięcia.	Powtórzyć procedurę programowania ruchu; sprawdzić napięcie sieciowe
Pilot radiowy ma mały zasięg i nie działa podczas ruchu siłownika.	-	Transmisja radiowa jest utrudniona przez metalowe konstrukcje lub ściany ze zbrojonego cementu.	Zainstalować antenę.
	-	Rozładowane baterie.	Wymienić baterie w pilotach radiowych.
Lampa błyskowa nie działa.	-	Spalona żarówka / kontrolka lub odpięte przewody lampy błyskowej.	Sprawdzić obwód kontrolki i/lub przewody.
Przy zatrzymanej bramie lampa błyskowa włącza się w regularnych odstępach czasu (1 s włączona, 4 s wyłączona).	ASSt (ASSt)	Alarm konserwacji układu.	Wykonać konserwację układu. Aby zresetować alarm, odblokować zabezpieczenie wpisując hasło (CP 00) i nacisnąć TEST na 5 s. Na ekranie pojawi się ASSt, a następnie migające UPdE na 4 s. Przytrzymać przycisk TEST, aby zresetować alarm aż do wyświetlenia d0nE. Po zwolnieniu przycisku TEST na ekranie wyświetla się PbrE i alarm nie jest resetowany. Liczba godzin HD-H I jest zapamiętywana przez centralkę i liczenie rozpoczyna się od nowa. UWAGA: Po przekroczeniu 9990 godzin manewrów alarm konserwacji jest ostatecznie wyłączony.
Sygnalizacja optyczna POS i odpowiedni sygnał dźwiękowy. (tylko dla SMARTY/EMA)	POS1 (POS1)	Sygnalizacja odczytu pozycji SILNIKA 1 w toku.	Po każdym uruchomieniu manewru centrala sterująca określa pozycję SILNIKA 1. Jeśli odczyt nie powiedzie się, na ekranie wyświetli się En I I.
	POS2 (POS2)	Sygnalizacja odczytu pozycji SILNIKA 2 w toku.	Po każdym uruchomieniu manewru centrala sterująca określa pozycję SILNIKA 2. Jeśli odczyt nie powiedzie się, na ekranie wyświetli się En2 I.
Kontrolka otwarcia bramy nie działa.	-	Spalona żarówka lub odpięte przewody.	Sprawdzić żarówkę i/lub przewody.
Brama nie wykonuje zadanego manewru.	-	Zamienione przewody silnika.	Zamienić dwa przewody na zaciskach X-Y-Z lub Z-Y-X.

UWAGA: Naciśnięcie przycisku TEST natychmiast kasuje sygnalizację alarmową. Jeżeli problem nie został rozwiązany, po naciśnięciu przycisku sterowania na wyświetlaczu pokazuje się sygnalizacja alarmowa.

15 Tryb INFO

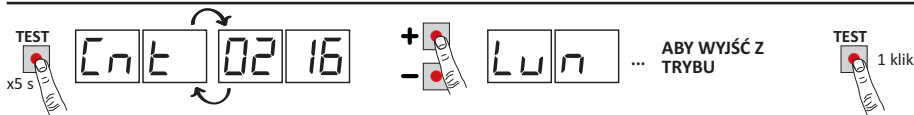

Tryb INFO umożliwia wyświetlanie niektórych wartości zmierzonych przez centralę **EDGE1**. W trybie "Wyświetlanie przycisków sterowniczych i zabezpieczeń", po zatrzymaniu silników, nacisnąć na 5 s przycisk **TEST**.

Centrala wyświetla kolejno poniższe parametry oraz odpowiednią, zmierzoną wartość:

Parametr	Funkcja
P3.25	Przez 3 s wyświetla wersję firmware centrali.
CnŁ1 CnŁ2	Wyświetla pozycję SILNIKA 1 / SILNIKA 2 wyrażoną w obrotach, w chwili kontroli, względem długości całkowitej.
Lun1 Lun2	Wyświetla całkowitą długość odcinka ruchu zaprogramowanego dla SILNIKA 1 / SILNIKA 2, wyrażoną w obrotach.
rPn1 rPn2	Wyświetla prędkość SILNIKA 1 / SILNIKA 2, wyrażoną w obrotach na minutę (rPM).
ANP1 ANP2	Wyświetla pobór prądu przez SILNIK 1 / SILNIK 2, wyrażony w amperach (na przykład: 001.1 = 1,1 A 016.5 = 16,5 A). Jeżeli SILNIK 1 / SILNIKA 2 nie pracuje, pobór prądu wynosi 0. Po naciśnięciu jakiegось przycisku sterowniczego można zmierzyć pobór prądu.
bUS	Signalizator dobrego stanu instalacji. Kiedy silniki nie pracują, można sprawdzić ewentualne przeciążenie (na przykład: zbyt wiele obciążeń podłączonych do wyjścia 24 V) lub czy napięcie sieciowe nie jest zbyt niskie. Patrz następujące wartości: napięcie sieciowe= 230 Vac (znomiowane), bUS= 37.5 napięcie sieciowe= 207 Vac (-10%), bUS= 33.6 napięcie sieciowe= 253 Vac (+10%), bUS= 41.6
CNP1 CNP2	Wyświetla prąd używany do korekty ewentualnych napiężeń SILNIKA 1 / SILNIKA 2, spowodowanych na przykład niską temperaturą zewnętrzną, wyrażonych w amperach: 0 = 0 A ... 4 = +3 A). Po starciu siłownika z pozycji całkowicie otwartej lub całkowicie zamkniętej, jeżeli centrala wykrywa napięcie większe niż zapisane podczas programowania ruchu, automatycznie zwiększa prąd dostarczany do SILNIKA 1 / SILNIKA 2.
ASC1 ASC2	Wyświetla wartość graniczną prądu, przy której włącza się system wykrywania przeszkód (zabezpieczenie przed zgnieceniem) SILNIKA 1 / SILNIKA 2, wyrażoną w amperach. Wartość jest obliczana automatycznie przez centralę, na podstawie ustawień parametrów 30, 31 i 32. Aby silnik działał prawidłowo, ANP musi być zawsze niższy niż wartość ASC.
t1n1 t1n2	Wyświetla czas, w jakim SILNIK 1 / SILNIK 2 wykrywa przeszkodę (parametr 31/32), wyrażony w sekundach. Na przykład 1.000 = 1 s / 0.120 = 0.12 s (120 ms). Upewnić się, że czas zadziałania nie przekracza 0,3 s.
AbS1 AbS2	Signalizator dobrego stanu SILNIKA 1/ SILNIKA 2. W warunkach normalnych wartość wynosi poniżej 500. Jeżeli wartość wynosi poniżej 2000, centrala blokuje silnik. Wartość powyżej 500 informuje do niedopasowanej do instalacji jakości kabla, lub że kabel połączeniowy jest zbyt długi albo ma nieprawidłowy przekrój, lub też o problemie elektrycznym silnika bezszczotkowego.
UP	Jeżeli centrala zna pozycję skrzydeł w chwili kontroli, na wyświetlaczu widać: UP_1 pozycja znana, działanie normalne. UP_1_1 nieznaną pozycją SKRZYDŁA 1, trwa szukanie pozycji. UP_2 nieznaną pozycją SKRZYDŁA 2, trwa szukanie pozycji. UP_12 nieznaną pozycją obu skrzydeł, trwa szukanie pozycji.
OC	Informuje o statusie bramy (Otwarta/Zamknięta). OC DP siłownik otwiera (silniki włączone). OC CL siłownik zamyka (silniki włączone). OC D siłownik całkowicie otwarty (silniki stoją). OC C siłownik całkowicie zamknięty (silniki stoją).
UF	UF U_ wykryte zbyt niskie napięcie sieciowe lub przeciążenie. UF _H wykryty prąd przetężeniowy silników.
HOUr	Wyświetla liczbę godzin pozostałych do upłynięcia ustawionego alarmu konserwacji. Liczba jest poprzedzona znakiem - (minus). Jeśli liczba brakujących godzin jest 4-cyfrowa, znak - (minus) jest zastępowany kropką. Na przykład: -1234 godzin do alarmu konserwacji = .1234 • Po naciśnięciu ↓ (strzałka w dół): wyświetlają się godziny ostatniej wykonanej konserwacji. Pierwsza konserwacja jest oznaczona 0.0.0.0. • Po naciśnięciu ↑ (strzałka w górę): wraca się do wyświetlania pozostałych godzin.
bLoc	Wyświetla 00= hamulec silnika nieaktywny; 10=hamulec silnika 1 aktywny; 02= hamulec silnika 2 aktywny; 12= hamulec silnika aktywny na obydwu silnikach; - - - = funkcja hamulca niedostępna.

- Jeżeli do centrali jest podłączony tylko jeden silnik, wyświetlane są tylko parametry dla „SILNIK 1”.
- Do przewijania parametrów służą przyciski + / - . Po dojściu do ostatniego parametru trzeba wrócić.
- W trybie INFO można sterować silnikami w celu sprawdzenia ich działania w czasie rzeczywistym.
- Można kontrolować dwa silniki oddzielnie w trybie CZUWAKOWYM, ignorując zainstalowane zabezpieczenia (fotokomórki, listwy krawędziowe, STOP) i błąd "dPŁA" z wyjątkiem wykrywania przeszkody. Kontrola

SILNIKA 1 jest możliwa, kiedy na ekranie wyświetlają się: $\underline{CnE1}$, $rPn1$, $RnP1$ i $AbS1$; kontrola SILNIKA 2 jest możliwa, kiedy wyświetlają się $\underline{CnE2}$, $rPn2$, $RnP2$ i $AbS2$.

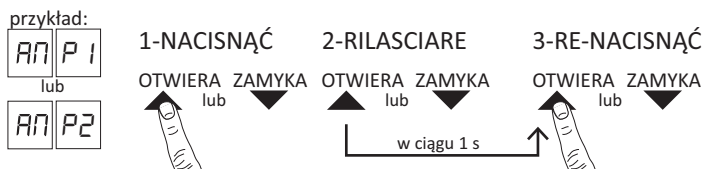

- Dany SILNIK uruchamia się w trybie otwierania po naciśnięciu przycisku ▲ „STRZAŁKA W GÓRĘ”, uruchamia się w trybie zamykania po naciśnięciu przycisku ▼ „STRZAŁKA W DÓŁ”.
- Ze względów bezpieczeństwa, aby uruchomić funkcję (otwieranie/zamykanie) w trybie CZUWAKOWYM: nacisnąć przycisk, zwolnić go i w ciągu 1 s ponownie nacisnąć i przytrzymać. Uruchomienie zostaje przerwane po zwolnieniu przycisku.
- **OSTROŻNIE: Podczas kontroli, liczenie obrotów silnika (pozycja) jest aktualizowane, ale kontrola przesunięcia fazowego skrzydeł może spowodować problemy. Przed wyjściem z trybu INFO należy ustawić skrzydła w prawidłowy sposób.**
- Aby wyjść z trybu INFO, nacisnąć przycisk TEST.

16 Odblokowanie mechaniczne

W przypadku braku napięcia bramę można odblokować w sposób przedstawiony w instrukcji obsługi i konserwacji siłownika.

Po przywróceniu zasilania oraz po pierwszym sygnale centrala sterownicza włącza manewr otwierania w trybie szukania pozycji (patrz rozdział 17-18).

Dla SMARTY 5RS / SMARTY 7R: Przy braku napięcia lub 5400, można ręcznie otworzyć i zamknąć bramę bez jej odblokowywania, przy zatrzymanym silniku.

Enkoder absolutny SMARTY/EMA (zainstalowany fabrycznie w SMARTY ODWRACALNYM i opcjonalny w SMARTY NIEODWRACALNYM) umożliwi centrali natychmiastowe wyszukanie pozycji po każdym odebraniu nowego polecenia.

17 Tryb szukania pozycji BEZ enkodera absolutnego

Po przerwaniu zasilania lub po wykryciu przeszkody trzy razy z rzędu w tej samej pozycji centrala sterownicza po pierwszym sygnale włącza manewr w trybie szukania pozycji.

Po otrzymaniu sygnału sterowniczego brama zaczyna manewr z niską prędkością. Lampa błyskowa włącza się z częstotliwością inną niż normalna częstotliwość robocza (świeci 3 s, 1,5 s nie świeci).

W tym czasie centrala odyskuje dane instalacyjne. **Ostrożnie!** W tej fazie nie wydawać żadnych poleceń, dopóki brama nie wykona pełnego manewru dla obydwu skrzydeł.

Jeżeli odblokowujemy bramę całkowicie otwartą lub całkowicie zamkniętą przy zasilanej centrali, należy pamiętać o ustawieniu skrzydeł w takiej samej pozycji, kiedy będziemy blokować bramę. Po zadaniu pierwszej komendy brama podejmie normalną pracę.

OSTROŻNIE: Zaleca się nie odblokowywać bramy w pozycji pośredniej, aby nie dopuścić do utraty danych pozycji skrzydła (patrz dane $\underline{CnE1}$ / $\underline{CnE2}$ w trybie INFO). W tym przypadku należy wykonać wyszukiwanie pozycji.

Jeżeli skrzydła nie zostaną ustawione w tej samej pozycji, w której znajdowały się przed przesunięciem ręcznym, dane dotyczące ich pozycji zostaną utracone, a zatem:

1. Skrzydła zmieniają kierunek ruchu po dosunięciu do ograniczników mechanicznych (wykrycie przeszkody).
2. Aktywacja polecenia Ruch Krokowy (PP) aktywuje manewr odwrotny (przykład: jeżeli brama się zamykała, otworzy się).
3. Centrala wykrywa błąd w pomiarze obrotów silnika i automatycznie:
 - aktywuje tryb szukania pozycji;
 - zatrzymuje silniki na 0,4 s.
 - skrzydła podejmują manewr z niską prędkością aż dosuną się do końca.
 - przy kolejnym poleceniu Ruchu Krokowego (PP) skrzydła ponownie wykonują manewr z niską prędkością.
4. Aby przywrócić zwykły tryb roboczy, poczekać, aż skrzydła wykonają pełny manewr.

18 Tryb szukania pozycji Z enkoderem absolutnym (tylko seria SMARTY)

Po przerwaniu zasilania lub odblokowaniu bramy, po pierwszym odebranych poleceniu centrala natychmiast wyszukuje pozycję skrzydeł, dzięki enkoderowi absolutnemu.

Jeśli centrala wykryje błędną pozycję skrzydeł, automatycznie skoryguje błąd.

Na przykład: jeśli odbiera polecenie zamknięcia, ale skrzydła nie mogą zostać zamknięte, wykonuje polecenie całkowitego otwarcia i po 1 s zamyka (nawet jeśli automatyczne zamykanie nie jest włączone), aby przywrócić prawidłową pozycję.

Ostrożnie! W tej fazie nie wydawać żadnych poleceń, dopóki brama nie wykona pełnego manewru dla obydwu skrzydeł.

19 Testy odbiorcze

- Włączyć zasilanie.
- Sprawdzić, czy napędy obracają się w prawidłowym kierunku. Jeśli ruch skrzydeł jest błędny, odwrócić dwa dowolne przewody zacisku X-Y-Z.
- Sprawdzić, czy wszystkie przyciski sterownicze działają prawidłowo.
- Sprawdzić odcinek ruchu i spowolnienie ruchu.
- Sprawdzić zgodność sił uderzenia z normami EN 12453 i EN 12445.
- Sprawdzić, czy zabezpieczenia działają prawidłowo.
- Jeśli aktywowano test fotokomórek, sprawdzić ich działanie, przystaniając fotokomórki i wydając polecenie: skrzydła nie mogą się poruszyć.
- Jeżeli zainstalowano zestaw baterii, wyłączyć zasilanie i sprawdzić, czy działają.
- Wyłączyć zasilanie sieciowe i z baterii (jeżeli są) i ponownie włączyć. Sprawdzić prawidłowość fazy szukania pozycji zarówno podczas zamykania, jak i otwierania.
- W napędach Serii SMARTY z zainstalowanym enkoderem absolutnym odłączyć i ponownie włączyć zasilanie. Wydać polecenie i sprawdzić, czy prędkość i zwalnianie są prawidłowe. Manewr szukania pozycji nie jest wykonywany.
- Za pomocą **BCU** (tylko SMARTY 5R5 i SMARTY 7R) sprawdzić, czy przy zatrzymanych silnikach skrzydła są zablokowane.

20 Konserwacja

Konserwację programową wykonywać co 6 miesięcy.

Sprawdzić czystość i działanie.

W przypadku zabrudzeń, zawilgocenia, owadów lub innych zanieczyszczeń, wyłączyć zasilanie i wyczyścić kartę oraz obudowę.

Powtórzyć testy odbiorcze.

W przypadku zauważenia utlenionych miejsc na obwodzie drukowanym, rozważyć wymianę.

Sprawdzić, czy baterie są sprawne.

Sprawdzić skuteczność hamowania silników SMARTY 5R5 i 7R.

21 Utylizacja



Urządzenie mogą zdejmować wyłącznie wykwalifikowani technicy, stosujący procedury prawidłowego zdejmowania urządzenia. To urządzenie jest wykonane z różnych materiałów, z czego niektóre można odzyskać, a inne trzeba usunąć w odpowiedni sposób lub zutylizować w sposób zgodny z przepisami miejscowymi, obowiązującymi dla tej kategorii wyrobów.

Zabrania się wyrzucania tego urządzenia do odpadów komunalnych. Materiały segregować do usunięcia, w sposób przewidziany miejscowymi przepisami. Można też przekazać urządzenie do sprzedawcy w momencie zakupu nowego urządzenia równoważnego.

Miejscowe przepisy mogą przewidywać surowe sankcje w przypadku niewłaściwej utylizacji tego urządzenia.

Ostrożnie! Niektóre części urządzenia mogą zawierać substancje zanieczyszczające lub niebezpieczne, które w przypadku rozprzestrzenienia mogą mieć szkodliwy wpływ na środowisko i na ludzkie zdrowie.

22 Informacje dodatkowe i dane kontaktowe

Wszystkie prawa dotyczące tej publikacji stanowią wyłączną własność firmy ROGER TECHNOLOGY. ROGER TECHNOLOGY zastrzega sobie praw do wprowadzania ewentualnych modyfikacji, również bez wcześniejszego informowania o tym. Wyraźnie zabrania się wykonywania kopii, skanów, korekt i modyfikacji bez pisemnej zgody firmy ROGER TECHNOLOGY.

ROGER TECHNOLOGY zastrzega sobie w każdej chwili prawo do modyfikacji i poprawek produktu, które nie powodują zmiany wersji FW.

W przypadku braku przeglądu instrukcji obsługi przyjmuje się, że ta instrukcja obowiązuje dla tej oraz dla kolejnych wersji FW centrali sterowniczej.

Ta instrukcja wraz z ostrzeżeniami dla instalatora jest dostarczana w postaci papierowej i umieszczona w obudowie urządzenia.

Format cyfrowy (PDF) oraz wszystkie ewentualne przyszłe aktualizacje są dostępne w zastrzeżonej strefie naszej strony internetowej www.rogertechnology.com/B2B, w sekcji Self Service.

SERWIS KLIENTA ROGER TECHNOLOGY:

otwarte: od poniedziałku do piątku
od 8:00 do 12:00 - od 13:30 do 17:30
Telefon: +39 041 5937023
E-mail: service@rogertechnology.it
Skype: service_rogertechnology

Aby zgłosić ewentualne problemy lub przesłać zamówienia dotyczące automatyki, prosimy o wypełnienie naszego formularza online "NAPRAWY", dostępnego na naszej stronie www.rogertechnology.com/B2B w sekcji Self Service.

23 Deklaracja zgodności

Niżej podpisany, przedstawiciel producenta:

Roger Technology - Via Botticelli 8, 31021 Bonisiolo di Mogliano V.to (TV)

OŚWIADCZA, ŻE urządzenie opisane poniżej:

Opis: Centrala sterownicza do bram automatycznych

Model: **EDGE1**

Jest zgodna z wymogami prawnymi przyjmującymi następujące dyrektywy:

– 2006/42/WE

– 2004/108/WE

– 2011/65/WE

Oraz że zastosowano wszystkie normy i/lub specyfikacje techniczne wymienione poniżej:

EN 61000-6-3

EN 61000-6-2

Ostatnie dwie cyfry roku nadania oznakowania C€ 17.

Miejsce: Mogliano V.to

Data: 01-03-2017

Podpis





ROGER TECHNOLOGY
Via S. Botticelli 8 • 31021 Bonisiolo di Mogliano Veneto (TV) • ITALIA
P.IVA 01612340263 • Tel. +39 041.5937023 • Fax. +39 041.5937024
info@rogertechnology.com • www.rogertechnology.com