



Înregistrator video digital

Manual de utilizare

Manual de utilizare

COPYRIGHT ©2018 Hangzhou Hikvision Digital Technology Co., Ltd.

TOATE DREPTURILE REZERVATE.

Toate informațiile, inclusiv, printre altele, formulările, imaginile, graficele sunt proprietatea Hangzhou Hikvision Digital Technology Co., Ltd. sau a filialelor acesteia (denumite în continuare „Hikvision”). Acest manual de utilizare (denumit în continuare „Manualul”) nu poate fi reprodus, modificat, tradus sau distribuit, parțial sau în întregime, prin niciun fel de mijloc, fără permisiunea prealabilă scrisă a Hikvision. Dacă nu este stipulat contrariul, Hikvision nu face nicio asigurare, garanție sau declarație, expresă sau implicită, cu privire la manual.

Despre acest manual

Acest manual este conceput pentru Înregistratorul video digital din seria Turbo HD (DVR).

Manualul include instrucțiunile pentru utilizarea și gestionarea produsului. Fotografii, graficele și imaginile, precum și celelalte informații expuse în continuare sunt prezente exclusiv în scop descriptiv și explicativ. Informațiile din Manual pot fi modificate fără notificare, ca urmare a actualizărilor de firmware sau din alte motive. Vă rugăm să consultați cea mai recentă versiune pe site-ul web al firmei (<http://overseas.hikvision.com/en/>).

Vă rugăm să folosiți acest manual de utilizare sub îndrumarea unor profesioniști.

Informațiile despre mărcile comerciale

HIKVISION și alte mărci comerciale și sigle ale Hikvision reprezintă proprietatea Hikvision în diferite jurisdicții. Alte mărci comerciale și sigle menționate mai jos reprezintă proprietatea respectivilor deținători.

Declinarea răspunderii legale

ÎN MĂSURA MAXIMĂ PERMISĂ DE LEGISLAȚIA APLICABILĂ, PRODUSUL DESCRIS, ÎMPREUNĂ CU COMPONENTELE HARDWARE, SOFTWARE ȘI FIRMWARE ALE ACESTUIA, ESTE FURNIZAT „AȘA CUM ESTE”, CU TOATE DEFECTELE ȘI ERORILE, IAR HIKVISION NU GARANTEAZĂ NICI ÎN MOD EXPRES, NICI SUBÎNȚELES, INCLUSIV, DAR FĂRĂ A SE LIMITA LA, VANDABILITATEA, CALITATEA SATISFĂCĂTOARE, ADECVAREA PENTRU UN ANUMIT SCOP ȘI NEATINGEREA TERȚILOR. ÎN NICIO SITUAȚIE HIKVISION, DIRECTORII, FUNCȚIONARII, ANGAJAȚII SAU AGENȚII SĂI NU VOR RĂSPUNDE PENTRU NICIUN FEL DE DAUNE CONSECUTIVE, ACCIDENTALE SAU INDIRECTE, INCLUSIV, PRINTRE ALTELE, DAUNE PENTRU PIERDEREA PROFITULUI ACTIVITĂȚII, ÎNTRERUPEREA ACTIVITĂȚII, SAU PIERDEREA DE DATE SAU DOCUMENTE ÎN LEGĂTURĂ CU UTILIZAREA ACESTUI PRODUS, CHIAR DACĂ HIKVISION A FOST AVERTIZAT DE POSIBILITATEA UNOR ASTFEL DE DAUNE.

ÎN CEEA CE PRIVEȘTE PRODUSUL CU ACCES LA INTERNET, UTILIZAREA PRODUSULUI SE VA FACE ÎN ÎNTREGIME DOAR PE RISC PROPRIU. HIKVISION NU ÎȘI VA ASUMA RESPONSABILITATEA PENTRU FUNCȚIONAREA NECORESPUNZĂTOARE, SCURGERILE DE INFORMAȚII CONFIDENȚIALE SAU ALTE DAUNE CARE POT REZULTA DIN ATACURILE CIBERNETICE, ATACURILE HACKERILOR, INFECTAREA CU VIRUȘI SAU ALTE RİȘCURI DE SECURITATE PE INTERNET; CU TOATE ACESTEA, HIKVISION VA OFERI ASISTENȚĂ TEHNICĂ OPORTUNĂ DACĂ ESTE NECESAR.

LEGISLAȚIA PRIVIND SUPRAVEGHEREA POATE VARIA ÎN FUNCȚIE DE JURISDICȚIE. VĂ RUGĂM SĂ VERIFICAȚI TOATE LEGILE RELEVANTE DIN JURISDICȚIA DVS. ÎNAINTE DE A UTILIZA ACEST PRODUS PENTRU A ASIGURA CĂ UTILIZAREA RESPECTĂ LEGEA APLICABILĂ. HIKVISION NU VA FI RĂSPUNZĂTOR ÎN EVENTUALITATEA ÎN CARE ACEST PRODUS ESTE UTILIZAT ÎN SCOPURI NELEGITIME.

ÎN EVENTUALITATEA UNUI CONFLICT ÎNTRE ACEST MANUAL ȘI LEGISLAȚIA APLICABILĂ, VA AVEA PRIORITATE ULTIMA DINTRE ACESTEA.

Informații de reglementare

Informații FCC

Rețineți că orice schimbări sau modificări, care nu sunt aprobate în mod expres de către partea responsabilă pentru conformitate, ar putea anula autoritatea utilizatorului de a folosi echipamentul.

Conformitatea FCC: Echipamentul a fost testat și s-a decis că respectă limitele stabilite pentru dispozitivele digitale din Clasa A, în conformitate cu partea 15 a Regulamentului FCC. Aceste limite sunt concepute pentru a oferi o protecție rezonabilă împotriva interferenței dăunătoare atunci când echipamentul este operat în medii comerciale. Acest echipament generează, utilizează și poate radia energie pe frecvență radio și, dacă nu este instalat și utilizat în conformitate cu manualul de instrucțiuni, poate cauza interferențe dăunătoare comunicațiilor radio. Operarea acestui echipament într-o zonă rezidențială poate cauza interferențe dăunătoare, caz în care utilizatorul va trebui să corecteze interferența pe propria sa cheltuială.

Condiții FCC

Acest dispozitiv respectă partea 15 a Reglementărilor FCC. Funcționarea este supusă următoarelor două condiții:

1. Acest dispozitiv nu trebuie să cauzeze interferențe dăunătoare.
2. Acest dispozitiv trebuie să accepte orice interferențe primite, inclusiv interferențele care pot provoca o funcționare nedorită.

Declarația de conformitate UE



Acest produs și, dacă este cazul, accesoriile furnizate sunt însemnate cu marcajul „CE” și, drept urmare, este conform cu standardele europene armonizate aplicabile, enumerate în Directiva CEM 2014/30/CE, Directiva LVD 2014/35/UE și Directiva RoHS 2011/65/UE.



2012/19/UE (directiva DEEE): Produsele marcate cu acest simbol nu pot fi eliminate ca deșeu municipal nesortat în Uniunea Europeană. Pentru o reciclare adecvată, returnați acest produs furnizorului dvs. local la achiziționarea unui nou echipament echivalent sau eliminați-l în punctele de colectare indicate. Pentru mai multe informații, consultați: www.recyclethis.info



2006/66/CE (directiva privind bateriile și acumulatorii): Acest produs conține o baterie care nu poate fi eliminată ca deșeu municipal nesortat în Uniunea Europeană. Consultați documentația produsului pentru informații specifice cu privire la baterie. Bateria este marcată cu acest simbol, care poate include litere pentru a indica substanțele cadmiu (Cd), plumb (Pb) sau mercur (Hg). Pentru o reciclare adecvată, returnați bateria furnizorului dvs. sau la un punct de colectare adecvat. Pentru mai multe informații, consultați: www.recyclethis.info

Conformitate Industry Canada ICES-003

Acest dispozitiv respectă cerințele standardului CAN ICES-3 (A)/NMB-3(A).

Modele aplicabile



Acest manual se aplică modelelor enumerate în tabelul de mai jos.

Serie	Model
DS-7100HQHI-K1	DS-7104HQHI-K1 DS-7108HQHI-K1 DS-7116HQHI-K1
DS-7200HQHI-K1	DS-7204HQHI-K1 DS-7208HQHI-K1 DS-7216HQHI-K1
DS-7200HQHI-K2	DS-7208HQHI-K2 DS-7216HQHI-K2
DS-7200HQHI-K/P	DS-7204HQHI-K1/P DS-7208HQHI-K2/P DS-7216HQHI-K2/P
DS-7200HUHI-K1	DS-7204HUHI-K1 DS-7208HUHI-K1
DS-7200HUHI-K2	DS-7204HUHI-K2 DS-7208HUHI-K2 DS-7216HUHI-K2
DS-7200HUHI-K/P	DS-7204HUHI-K1/P DS-7208HUHI-K2/P
DS-7300HQHI-K4	DS-7304HQHI-K4 DS-7308HQHI-K4 DS-7316HQHI-K4
DS-7300HUHI-K4	DS-7304HUHI-K4 DS-7308HUHI-K4 DS-7316HUHI-K4

DS-9000HUHI-K8	DS-9008HUHI-K8 DS-9016HUHI-K8
DS-7200HTHI-K1	DS-7204HTHI-K1
DS-7200HTHI-K2	DS-7204HTHI-K2 DS-7208HTHI-K2

Convenții pentru simboluri

Simbolurile din acest document sunt definite după cum urmează.

Simbol	Descriere
 NOTĂ	Furnizează informații suplimentare pentru a sublinia sau completa punctele importante ale textului principal.
 AVERTISMENT	Indică o situație potențial periculoasă, care, dacă nu este evitată, poate duce la deteriorarea echipamentului, pierderea de date, degradarea performanței sau rezultate neașteptate.
 PERICOL	Indică un pericol cu un nivel ridicat de risc, care, dacă nu este evitat, va avea ca rezultat moartea sau rănirea gravă.

Instrucțiuni privind siguranța

- Configurarea adecvată a tuturor parolelor și a altor setări de securitate este responsabilitatea instalatorului și/sau a utilizatorului final.
- În utilizarea produsului, trebuie să respectați cu strictețe reglementările de siguranță electrică naționale și regionale. Vă rugăm să consultați specificațiile tehnice pentru informații detaliate.
- Tensiunea de intrare trebuie să respecte SELV (Tensiunea de siguranță foarte joasă) și Sursa de alimentare limitată cu 100~240 VCA, 12 VCC sau 48 VCC în conformitate cu standardul IEC60950-1. Vă rugăm să consultați specificațiile tehnice pentru informații detaliate.
- Nu conectați mai multe dispozitive la un adaptor de alimentare, deoarece supraîncărcarea adaptorului poate genera pericol de supraîncălzire sau de incendiu.
- Asigurați-vă că ștecherul este bine conectat la priza de curent.
- Dacă aparatul emite fum, miros sau zgomot, decuplați imediat curentul electric și scoateți cablul de alimentare, iar apoi contactați centrul de service.

Sfaturi preventive și de atenționare

Înainte de a conecta și utiliza dispozitivul, rețineți de următoarele sfaturi:

- Asigurați-vă că unitatea este instalată într-un mediu bine ventilat, fără praf.
- Unitatea este proiectată doar pentru uz în interior.
- Țineți toate lichidele la distanță de dispozitiv.
- Condițiile de mediu respectă specificațiile din fabrică.
- Asigurați-vă că unitatea este bine fixată pe stativ sau raft. Șocurile sau trepidațiile majore suferite de unitate, ca urmare a căderii pot cauza deteriorarea componentelor electronice sensibile din unitate.
- Utilizați dispozitivul împreună cu o unitate UPS dacă este posibil.
- Opriti unitatea înainte de a conecta și deconecta accesoriile și dispozitivele periferice.
- O unitate HDD recomandată din fabrică trebuie utilizată pentru acest dispozitiv.
- Utilizarea necorespunzătoare sau înlocuirea bateriei poate genera pericol de explozie. Înlocuiți numai cu același tip sau un tip echivalent. Eliminați bateriile uzate în conformitate cu instrucțiunile oferite de producătorul bateriei.
- Asigurați-vă că utilizați numai adaptorul de alimentare atașat și nu schimbați aleator adaptorul.
- Unitatea flash USB se poate conecta numai la mouse sau tastatură.
- Utilizați numai sursele de alimentare enumerate în instrucțiunile de utilizare.

Caracteristici principale ale produsului

Generalități

- Poate fi conectat la camere Turbo HD și camere analogice;
- Acceptă protocolul UTC (Coaxitron) pentru conectarea camerei prin coax;
- Poate fi conectat la camere AHD;
- Poate fi conectat la camere HDCVI;
- Poate fi conectat la camere IP;
- Intrările de semnal analogice, inclusiv Turbo HD, AHD, HDCVI și CVBS pot fi recunoscute automat fără configurare;
- -DVR-ul din seria K/P acceptă conectarea camerelor prin PoC (Power over Coaxitron). DVR-ul va detecta automat camerele PoC conectate, va gestiona consumul de energie prin intermediul comunicației coaxiale și va furniza energie camerelor prin coaxitron;
- Fiecare canal acceptă flux dublu. Fluxul secundar acceptă o rezoluție de până la WD1;
- DVR-ul seria HQHI acceptă o rezoluție lite de până la 4 MP pentru toate canalele;
- DVR-ul din seria HTHI, 7208/7216HUHI, 7300HUHI, și 9000HUHI acceptă o rezoluție de până la 8 MP pentru toate canalele;
- Pentru DVR-ul din seria HUHI și HTHI, transmisia de rețea pe distanță lungă de 5 MP;
- Configurație independentă pentru fiecare canal, inclusiv rezoluție, rată de cadre, rată de biți, calitate a imaginii etc.;
- Rata minimă de cadre pentru fluxul principal și fluxul secundar este de 1 fps;
- Codificare atât pentru fluxul video, cât și pentru fluxul video și audio; Sincronizare audio și video în timpul codării fluxului compozit;
- Acceptă activarea H.265+/H.264+ pentru a asigura calitatea video înaltă la o rată de biți scăzută;
- Codificare H.265+/H.265/H.264+/H.264 pentru flux principal, și codificare H.265/H.264 pentru fluxul secundar al camerelor analogice;
- Conectabil la camere H.265 și H.264 IP;
- Pentru DVR seria 7208/7216HUHI, 7300HUHI, și 9000HUHI, dacă codificarea video este H.264 sau H.265, atunci când este conectată intrarea semnalului de 8 MP, H.264+ sau H.265+ este dezactivat în cazul în care codificarea video este H.264 + sau H.265+, atunci când este conectată intrarea semnalului de 8 MP, codificarea video se va schimba automat la H.264 sau H.265 și H.264 + sau H.265 + este dezactivată;
- Nivelul de dezaturire, sensibilitatea de la noapte la zi, sensibilitatea de la zi la noapte, luminozitatea luminii RI, modul zi/noapte și comutatorul WDR configurabil pentru camerele analogice conectate care acceptă acești parametri;
- Comutator semnal de 4 MP/5 MP pentru camerele analogice acceptate;
- Tehnologie Watermark.

Monitorizare locală

- Ieșire HDMI cu o rezoluție de până la 4K (3840 × 2160);
- Pentru seriile DS-7300/9000HUHI-K, există două interfețe HDMI dintre care interfețele HDMI1 și VGA partajează ieșirea simultană. Pentru ieșire HDMI1/VGA, este acceptată o rezoluție de până la 1920 × 1080. Pentru ieșirea HDMI2, este acceptată o rezoluție de până la 4K (3840 × 2160);
- 1/4/6/8/9/16/25/36 vizionarea live a ecranului este acceptată și secvența de afișare a ecranelor este reglabilă;
- Pentru DVR din seriile DS-7300/9000HUHI-K, dacă suma canalelor analogice și IP depășește 25, pentru ieșirea VGA/HDMI1 este acceptat modul de divizare de până la 32 de ferestre.
- Pentru DVR-ul seria HUHI și HTHI, dacă setați rezoluția de ieșire video la 1024*768, atunci când setați mai mult de 16 ferestre, dispozitivul vă recomandă să treceți la o rezoluție de ieșire mai mare. Dacă setați rezoluția de ieșire video la 1280*720 sau 1280*1024, atunci când setați mai mult de 25 de ferestre, se va afișa aceeași notă.
- Ecranul cu vizualizare live poate fi comutat în grup și sunt disponibile și comutarea manuală și ciclul automat de vizualizare live, iar intervalul pentru ciclu automat poate fi reglat;
- Ieșirea CVBS funcționează numai ca ieșire auxiliară sau ieșire vizualizare live.
- Meniul de setări rapide este activ pentru vizualizarea live;
- Canalul de vizualizare selectat poate fi protejat;
- Pentru DVR-ul seria HUHI și HTHI, suprapunerea informației VCA în vizualizare live pentru camerele analogice acceptate și în redarea inteligentă pentru camerele analogice și IP compatibile;
- Funcții de detecție mișcare, detecție corupere video, alertă excepție video, alertă pierdere video și alarmă VCA (Analiză conținut video);
- Pentru DVR-ul din seria DS-7300/9000HUHI-K, camera analogică cu 1 canal acceptă funcțiile de contorizare a persoanelor și harta termică.
- DVR-ul seria -K/P poate depista excepția modulului PoC. Atunci când nu poate detecta modulul PoC sau modulul PoC este oprit anormal, alarmele se declanșează și se pot configura metode de legare;
- Se acceptă alarmă detecție VCA;
- Pentru DVR-ul seria HUHI, modul VCA îmbunătățit intră în conflict cu ieșirea 2K/4K și ieșirea de semnal 4 MP/5 MP/8 MP;
- Mască de confidențialitate;
- Se acceptă mai multe protocoale PTZ (inclusiv Omnicast VMS de la Genetec); presetare PTZ, patrulare și tipar;
- Mărire/micșorare prin clic de mouse și urmărire PTZ prin glisarea mouse-ului.
- Atunci când camera Hikvision CVBS este conectată, puteți controla PTZ prin intermediul Coaxitron și puteți apela OSD-ul camerei.

Management HDD

- Fiecare disc cu o capacitate maximă de stocare de 8 TB pentru DVR-urile HTHI, HUHI și 7200/7300HQHI și 6 TB pentru DS-7100HQHI-K1;
- Pot fi conectate 8 discuri de rețea (8 discuri NAS, 8 discuri IP SAN sau n discuri NAS + m discuri IP SAN ($n+m \leq 8$));
- Timpul rămas de înregistrare a HDD poate fi vizualizat;
- Acceptă stocarea cloud;
- Acceptă S.M.A.R.T și detecția de sectoare corupte;
- Acceptă funcția de repaus HDD;
- Proprietate HDD: redundanță, protecție la scriere, citire/scriere (R/W);
- Gestionare grup HDD;
- Gestionare cotă HDD; capacitate diferită poate fi atribuită mai multor canale.
- Pentru seria DS-7300/9000HUHI-K, HDD cu racordare la cald care acceptă schemele de stocare RAID0, RAID1, RAID5, RAID 6 și RAID10 și poate fi activată și dezactivată la cererea dvs. Pot fi configurate 16 matrice.

Înregistrarea, captura și redarea



NOTĂ

Capturarea este acceptată doar de DVR-ul seria DS-7300/9000HUHI-K.

- Configurare de programare a înregistrării în concediu;
- Moduri de înregistrare în ciclu sau fără ciclu;
- Parametri de codificare video normali sau în caz de eveniment;
- Mai multe tipuri de înregistrare: manuală, continuă, alarmă, mișcare, mișcare | alarmă, mișcare & alarmă și Eveniment;
- Dispozitivul va nota faptul că videoclipul AVI exportat poate avea probleme dacă ratele de cadre a înregistrării continue și a evenimentelor sunt diferite;
- Acceptă înregistrarea declanșată POS pentru DVR-ul seria DS-7300HQHI și DS-7300/9000HUHI-K;
- 8 perioade de timp de înregistrare cu tipuri de înregistrare separate;
- Acceptă codificarea canal zero;
- Flux principal și flux secundar configurabil pentru înregistrarea simultană;
- Pre-înregistrare și post-înregistrare pentru înregistrare declanșată de detecția de mișcare și oră de pre-înregistrare pentru înregistrare programată și manuală;
- Căutare fișiere de înregistrare după evenimente (intrare alarmă/detecție mișcare);
- Personalizare etichete, căutare și redare după etichete;
- Blocare și deblocare fișiere de înregistrare;
- Înregistrare și capturare redundantă locală;

- Când este conectată intrarea Turbo HD, AHD sau HDCVI, informațiile care includ rezoluția și frecvența cadrelor vor fi suprapuse în colțul din dreapta jos al vizualizării live timp de 5 secunde. Când intrarea CVBS este conectată, informațiile cum ar fi NTSC sau PAL vor fi suprapuse în colțul din dreapta jos al vizualizării live timp de 5 secunde.
- Căutare și redare fișiere de înregistrare după numărul camerei, tipul înregistrării, ora de începere, ora de terminare etc.;
- Redare inteligentă pentru a ignora informațiile mai puțin importante;
- Flux principal și flux secundar selectabil pentru redare locală/de la distanță;
- Mărire la redare pentru orice zonă;
- Redare inversă pe mai multe canale;
- Acceptă pauză, derulare rapidă înainte, derulare rapidă înapoi, salt înainte și salt înapoi la redare și localizare prin glisarea mouse-ului pe bara de progres;
- Redare sincronizată pe 4/8/16 canale;
- Captura manuală, captura continuă de imagini video și redarea de imagini capturate.

Backup

- Export date pe un dispozitiv USB și SATA;
- Export clipuri video la redare;
- Video și Jurnal, Video și Player și Player selectabile pentru export pentru backup;
- Administrarea și întreținerea dispozitivelor de backup.

Alarmă și excepție

- Oră de armare configurabilă pentru intrarea/ieșirea alarmei;
- Alarmă pentru pierdere video, detecție mișcare, corupere video, conectare ilegală, rețea deconectată, conflict IP, excepție înregistrare/captură, eroare HDD, și HDD plin etc.;
- Alarmă care declanșează monitorizare pe ecran complet, alarmă audio, notificare centru de supraveghere, expediere email și ieșire alarmă;
- O tastă dezarmează acțiunile de conectare pentru intrarea alarmă;
- Conectare PTZ pentru alarma VCA;
- Se acceptă alarmă detecție VCA;



NOTĂ

DS-7100 nu acceptă alarmă VCA.

- Acceptă alarma declanșată de POS;
- Acceptă alarma coaxială;
- Sistemul va reporni automat când se detectează o problemă în încercarea de a restabili funcționalitatea normală;

- Puteți activa fișierul de alarmă falsă pentru detecția mișcării camerelor PIR. Apoi, numai atunci când evenimentele de detecție a mișcării și evenimentele PIR sunt declanșate, se declanșează alarma de detectare a mișcării.

Alte funcții locale

- Diagnosticare manuală și automată calitate video;
- Operabil prin mouse sau telecomandă;
- Gestionare utilizator pe trei niveluri; utilizatorul administrator poate crea mai multe conturi de utilizare și defini permisiunile de utilizare ale acestora, inclusiv limitarea accesului la orice canal;
- Completitudine de funcționare, alarme, excepții și scrierea și căutarea jurnalului;
- Declanșare și ștergere alarme manuale;
- Import și export fișier de configurare dispozitive;
- Obținere automată informații tip camere;
- Deblocare tipar pentru conectarea la dispozitiv pentru administrator;
- Parolă cu text în clar disponibilă;
- Fișierul GUID poate fi exportat pentru resetarea parolei.
- Camerele analogice multiple conectate care acceptă semnalul Turbo HD sau AHD pot fi actualizate simultan prin intermediul DVR.

Funcții de rețea

- Interfață de rețea auto-adaptivă de 100M sau 1000M;
- IPv6 este acceptat;
- Protocolul TCP/IP, PPPoE, DHCP, DNS, DDNS, NTP, SADP, SNMP (pentru DVR-ul seria 7300HQHI/HUHI și 9000HUHI), SMTP, NFS, iSCSI, UPnP™ și HTTPS sunt acceptate;
- Acces pentru asistență prin Hik-Connect. Dacă activați serviciul Hik-Connect, dispozitivul vă va reaminti riscul de acces la internet și vă va solicita să confirmați Termenii și declarația de confidențialitate înainte de a activa serviciul. Este necesar să creați un cod de verificare pentru a vă conecta la Hik-Connect;
- TCP, UDP și RTP pentru unicast;
- Mapare port automată/manuală prin UPnP™;
- Se acceptă căutare de la distanță, redare, descărcare, blocare și deblocare fișiere de înregistrare și reluare transfer întrerupt fișiere de descărcare;
- Configurare parametrii de la distanță; import/export de la distanță a parametrilor dispozitivului;
- Vizualizare de la distanță a stării dispozitivului, a jurnalelor de sistem și a stării alarmei;
- Utilizare cu tastatură de la distanță;
- Formatare HDD și actualizare program de la distanță;
- Repornire și oprire sistem de la distanță;

- Acceptă actualizare prin server FTP de la distanță;
- Transmisie RS-485 pe canal transparent;
- Informațiile de alarmă și excepție pot fi trimise la gazdă de la distanță;
- Pornire/oprire înregistrare de la distanță;
- Pornire/oprire ieșire alarmă de la distanță;
- Control PTZ de la distanță;
- Difuzare audio și voce pe două căi;
- Limită configurabilă pentru lățimea de bandă la ieșire.
- Server WEB încorporat;
- Dacă DHCP este activat, puteți să activați DNS DHCP sau să îl dezactivați și să editați serverul preferat DNS și serverul alternativ DNS.

Scalabilitate pentru dezvoltare

- SDK pentru sistemele Windows și Linux;
- Cod sursă al aplicației pentru demo;
- Asistență și instruire dezvoltare pentru sistemul aplicației.

Cuprins

Capitolul 1	Introducere	18
1.1	Panou frontal	18
1.2	Operațiunile cu telecomanda IR	28
1.3	Utilizarea cu mouse-ul USB.....	31
1.4	Descrierea metodei de introducere	32
1.5	Panou spate	32
Capitolul 2	Primii pași.....	39
2.1	Pornirea și oprirea DVR-ului.....	39
2.2	Activarea dispozitivului	40
2.3	Utilizarea modelului de blocare pentru conectare	43
2.3.1	Configurarea modelului de deblocare	43
2.3.2	Conectarea prin modelul de deblocare	45
2.4	Configurarea de bază în Asistentul de pornire	47
2.5	Conectarea și deconectarea.....	53
2.5.1	Conectarea utilizatorului.....	53
2.5.2	Deconectarea utilizatorului.....	54
2.6	Resetarea parolei	54
2.7	Adăugarea și conectarea camerelor IP	56
2.7.1	Activarea camerei IP	56
2.7.2	Adăugarea camerei IP online	58
2.7.3	Editarea camerelor IP conectate.....	61
2.8	Conectarea camerelor PoC	62
2.9	Configurarea canalului intrărilor de semnal	63
2.10	Configurarea transmisiei pe distanță lungă 5 MP	64
Capitolul 3	Vizualizare live.....	66
3.1	Introducerea Vizualizării live.....	66
3.2	Operațiuni în modul Vizualizare live	66
3.2.1	Utilizarea mouse-ului în Vizualizare live	68
3.2.2	Comutarea ieșirii principale/secundare.....	69
3.2.3	Bara de instrumente pentru Setare rapidă din modul Vizualizare live.....	70
3.3	Codificare canal-zero.....	74
3.4	Reglarea setărilor Vizualizării live	74
3.5	Diagnosticare manuală calitate video.....	77

Capitolul 4	Elementele de control PTZ	78
4.1	Configurarea setărilor PTZ	78
4.2	Setare presetări PTZ, patrulări și tipare	80
4.2.1	Personalizarea presetărilor	80
4.2.2	Apelarea presetărilor	81
4.2.3	Personalizarea patrulelor	81
4.2.4	Apelarea patrulelor	83
4.2.5	Personalizarea modelelor	84
4.2.6	Apelarea modelelor	85
4.2.7	Personalizarea limitei de scanare liniară.....	86
4.2.8	Apelarea scanării liniare.....	87
4.2.9	Parcare printr-o Singură Atingere	88
4.3	Panoul de control PTZ	89
Capitolul 5	Setări de înregistrare și capturare.....	91
5.1	Configurare Parametri codificare	91
5.2	Configurarea programului de înregistrare și captură.....	97
5.3	Configurarea înregistrării de detectare a mișcării și captura.....	101
5.4	Configurarea înregistrării alarmă declanșată și captura	103
5.5	Configurarea înregistrării evenimentului și capturării	104
5.6	Configurare înregistrare manuală și capturare continuă.....	106
5.7	Configurarea înregistrării în timpul vacanței și captura.....	107
5.8	Configurarea înregistrării redundante și capturii.....	109
5.9	Configurare Grup HDD	110
5.10	Protecția fișierelor	111
5.11	Activarea și dezactivarea H.264+/H.265+ cu o singură tastă pentru camerele analogice	113
5.12	Configurare 1080P Lite.....	115
Capitolul 6	Redare	116
6.1	Redarea fișierelor de înregistrare	116
6.1.1	Redare instantanee	116
6.1.2	Redarea prin căutare normală	117
6.1.3	Redarea în funcție de căutarea evenimentului.....	120
6.1.4	Redarea în funcție de etichetă.....	122
6.1.5	Redare după căutare inteligentă.....	125
6.1.6	Redarea în funcție de jurnalele de sistem	130

6.1.7	Redare după subperioade.....	131
6.1.8	Redarea fișierului extern.....	132
6.1.9	Redarea imaginilor	133
6.2	Funcții auxiliare de redare	134
6.2.1	Redare cadru cu cadru	134
6.2.2	Panoramare digitală	135
6.2.3	Redare inversă pe mai multe canale	135
6.2.4	Management fișier.....	136
Capitolul 7	Backup.....	138
7.1	Backupul fișierelor de înregistrare	138
7.1.1	Backupul în funcție de căutarea normală după video/imagine.....	138
7.1.2	Backupul în funcție de căutarea evenimentului	140
7.1.3	Copierea de rezervă a videoclipurilor	142
7.2	Managementul dispozitivelor de backup	143
Capitolul 8	Setările alarmei	144
8.1	Setare detectare mișcare	144
8.2	Setarea alarmei pentru camera PIR	147
8.3	Setarea alarmelor senzorilor.....	148
8.4	Detectare pierdere video	151
8.5	Detectare corupere video	153
8.6	Setarea diagnosticării manuale pentru calitatea video pentru toată ziua	154
8.7	Gestionarea excepțiilor	156
8.8	Setarea acțiunilor de răspuns la alarmă	158
Capitolul 9	Configurarea POS	161
9.1	Configurarea setărilor POS.....	161
9.2	Configurarea canalului de suprapunere.....	166
9.3	Configurarea alarmei POS.....	167
Capitolul 10	Alarma VCA.....	169
10.1	Detectare față	169
10.2	Detectare vehicul	171
10.3	Detectare traversare linie	172
10.4	Detectare intruziune	174
10.5	Detectare intrare în regiune.....	176
10.6	Detectare ieșire din regiune.....	177

10.7	Detectarea vagabondajului	178
10.8	Detectarea de adunare de oameni	178
10.9	Detectarea mișcării rapide	178
10.10	Detectare parcare	179
10.11	Detectarea de bagaje nesupravegheate	179
10.12	Detectare eliminare obiect	179
10.13	Detectare excepție audio	180
10.14	Detectare defocalizare	181
10.15	Schimbarea bruscă a scenei.....	181
10.16	Alarmă PIR.....	182
Capitolul 11	Căutare VCA.....	183
11.1	Căutare față.....	183
11.2	Căutare comportament	185
11.3	Căutare număr de înmatriculare.....	186
11.4	Contorizare persoane.....	187
11.5	Hartă termică	188
Capitolul 12	Setări de rețea	190
12.1	Configurarea setărilor generale	190
12.2	Configurarea setărilor avansate	191
12.2.1	Configurare setări PPPoE	191
12.2.2	Configurarea Hik-Connect.....	191
12.2.3	Configurarea DDNS	194
12.2.4	Configurarea serverului NTP	196
12.2.5	Configurarea NAT	196
12.2.6	Configurarea mai multor setări.....	198
12.2.7	Configurarea portului HTTPS	199
12.2.8	Configurarea e-mailului	201
12.2.9	Verificarea traficului de rețea	203
12.3	Configurarea detectării rețelei.....	204
12.3.1	Testarea întârzierii în rețea și pierderii de pachete	204
12.3.2	Exportul pachetului în rețea	204
12.3.3	Verificarea stării de rețea.....	205
12.3.4	Verificarea statisticilor de rețea	206

Capitolul 13	RAID.....	207
13.1	Matricea de configurare	207
13.1.1	Activați RAID	208
13.1.2	Configurarea cu o atingere	209
13.1.3	Crearea manuală a unei matrice.....	210
13.2	Recrearea matricei	212
13.2.1	Recrearea automată a matricei	213
13.2.2	Recrearea manuală a matricei	214
13.3	Ștergerea matricei.....	215
13.4	Verificarea și editarea firmware-ului	215
Capitolul 14	Management HDD.....	216
14.1	Inițializarea unităților HDD.....	216
14.2	Gestionarea unității HDD în rețea.....	218
14.3	Gestionarea grupului de unități HDD.....	220
14.3.1	Setarea grupurilor de unități HDD	220
14.3.2	Setarea proprietății unității HDD	221
14.4	Configurarea modului Quota	222
14.5	Configurare stocare Cloud	224
14.6	Configurarea clonei discului.....	226
14.7	Verificarea stării unității HDD.....	228
14.8	Verificarea informațiilor S.M.A.R.T	228
14.9	Detectarea sectorului corupt	229
14.10	Configurarea alarmelor de eroare a unității HDD.....	230
Capitolul 15	Setări cameră.....	231
15.1	Configurarea setărilor OSD	231
15.2	Configurarea măștii de confidențialitate	232
15.3	Configurarea parametrilor video	234
15.3.1	Configurare Setări imagine	234
15.3.2	Configurare setări parametri cameră.....	235
Capitolul 16	Gestionare și întreținere DVR.....	237
16.1	Vizualizarea informațiilor de sistem.....	237
16.2	Căutarea fișierelor-jurnal	237
16.3	Importul/Exportul informațiilor despre camera IP	240
16.4	Importul/Exportul fișierelor de configurare	240

16.5	Actualizarea sistemului	241
16.5.1	Upgrade prin dispozitivul de backup local	241
16.5.2	Upgrade prin FTP	241
16.6	Actualizarea camerei.....	242
16.7	Restabilirea setărilor implicite	243
Capitolul 17	Altele	244
17.1	Configurarea setărilor generale	244
17.2	Configurarea portului serial RS-232	246
17.3	Configurarea setărilor DST	247
17.4	Configurarea mai multor setări.....	247
17.5	Gestionarea conturilor de utilizator.....	249
17.5.1	Adăugarea unui utilizator.....	249
17.5.2	Ștergerea unui utilizator	253
17.5.3	Editarea unui utilizator.....	253
Capitolul 18	Anexă.....	256
18.1	Glosar	256
18.2	Remediarea defecțiunilor	257
18.3	Sumarul modificărilor	260
18.3.1	Versiunea 3.5.35	260
18.3.2	Versiunea 3.5.30	261
18.3.3	Versiunea 3.5.25	262
18.3.4	Versiunea 3.5.20	262
18.3.5	Versiunea 3.5.10	263
18.3.6	Versiunea 3.5.0	263
18.4	Lista cu adaptoarele de alimentare aplicabile	264

Capitolul 1 Introducere

1.1 Panou frontal

Panou frontal 1:



Figura 1–1 Panoul frontal al DS-7100HQHI-K1

Tabel 1–1 DS-7100HQHI-K1 Descriere panou central

Nr.	Pictogramă	Descriere
1		Indicatorul devine roșu atunci când DVR-ul este pornit.
2		Indicatorul devine roșu atunci când datele sunt citite de pe HDD sau scrise pe acesta.
3		Clipește albastru când conexiunea de rețea funcționează corect.

Panou frontal 2:

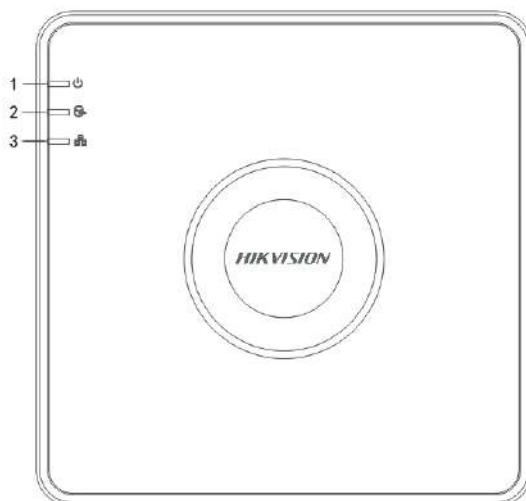

Figura 1–2 Panoul frontal al DS-7300HQHI-K4 și

Tabel 1–2 Descriere panou frontal DS-7300HQHI-K4

Nr.	Nume	Descriere funcție	
1	POWER	Indicatorul se aprinde în verde atunci când DVR-ul este pornit.	
	READY	Indicatorul se aprinde în verde atunci când DVR-ul funcționează corespunzător.	
	STATUS	Indicatorul se aprinde în verde atunci când DVR-ul este controlat prin telecomandă cu infraroșu.	
		Devine roșu când este controlat de o tastatură și violet când telecomanda și tastatura IR sunt utilizate în același timp.	
	ALARM	Devine roșu când alarma senzorului este detectată.	
	HDD	Indicatorul clipește roșu atunci când datele sunt citite de pe HDD sau scrise pe acesta.	
	Tx/Rx	Indicatorul clipește în verde atunci când conexiunea la rețea funcționează corespunzător.	
2	DVD-R/W	Slot pentru DVD-R/W.	
3	Tastele compuse	SHIFT	Comută între introducerea de cifre sau litere și funcțiile tastelor compuse. (Introduc litere sau numere când lumina este stinsă; realizează funcții când lumina este roșie.)
		1/MENU	Introduce numeralul „1”; Accesează interfața meniului principal.
		2/ABC/F1	Introduce numeralul „2”;
			Introduce literele „ABC”;
			Butonul F1 utilizat într-un câmp de listă va selecta toate elementele din listă;
			În modul de control PTZ, acesta va activa/dezactiva lumina PTZ și o va utiliza pentru a mări imaginea;
În modul de Vizualizare live sau cel de redare, poate fi utilizat pentru a comuta între ieșire principală și ieșire specifică video.			

Nr.	Nume	Descriere funcție	
		3/DEF/F2	Introduce numeralul „3”;
			Introduce literele „DEF”;
			Butonul F2 este utilizat pentru a schimba paginile filelor;
			Mărește imaginea în modul de control PTZ.
		4/GHI/ESC	Introduce numeralul „4”;
			Introduce literele „GHI”;
			Ieșe și revine la meniul anterior.
		5/JKL/EDIT	Introduce numeralul „5”;
			Introduce literele „JKL”;
			Șterge caracterele din fața cursorului;
			Bifează caseta de selectare și selectează comutatorul PORNIRE/OPRIRE;
			Pornește/oprește tăierea înregistrării în redare.
		6/MNO/PLAY	Introduce numeralul „6”;
			Introduce literele „MNO”;
			În modul Redare, se utilizează pentru acces la interfața de redare.
		7/PQRS/REC	Introduce numeralul „7”;
			Introduce literele „PQRS”;
			Acces la interfața de înregistrare manuală; Activare/dezactivare manuală înregistrare.
		8/TUV/PTZ	Introduce numeralul „8”;

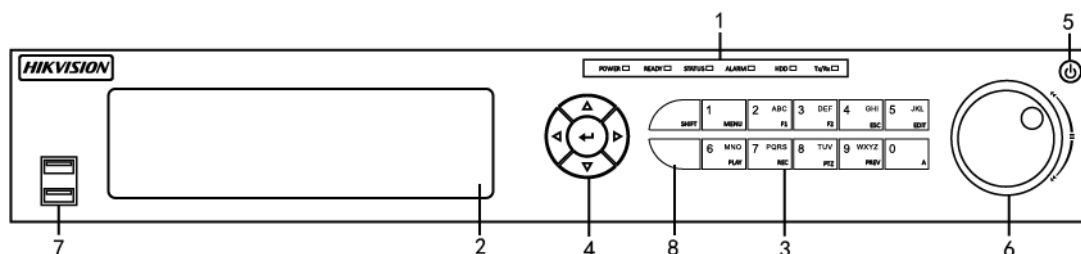
Nr.	Nume		Descriere funcție
			Introduce literele „TUV”;
			Accesează interfața de control PTZ.
		9/WXYZ/PREV	Introduce numeralul „9”;
			Introduce literele „WXYZ”;
			Afișare pe canal multiplu în vizualizare live.
		0/A	Introduce numeralul „0”;
			Schimbă metodele de introducere în câmpul de editare text. (Majuscule și minuscule, alfabet, simboluri sau intrări numerice).
		4	DIRECȚIE
În modul Redare, butoanele Sus și Jos sunt utilizate pentru a mări și micșora viteza de redare a fișierelor video înregistrate.			
Butoanele Stânga și Dreapta vor selecta fișierele de înregistrare următoare și anterioare.			
În modul de Vizualizare live, aceste butoane pot fi utilizate pentru a comuta între canale.			
Controlați mișcarea camerei PTZ în modul de control PTZ.			
ENTER	Confirmați selecția în oricare dintre modurile de meniu.		
	Bifează caseta de selectare.		
	În modul Redare, poate fi utilizat pentru a reda sau pentru a opri redarea fișierelor video.		
	În modul de Redare cu un singur cadru, apăsarea butonului va declanșa redarea clipului video cu un singur cadru.		
	Modul Comutare automată poate fi utilizat pentru a opri/porni comutarea automată.		

Nr.	Nume	Descriere funcție
5	POWER	Comutator de pornire/oprire.
6	Comanda MIȘCARE ALTERNATIVĂ LENTĂ	Deplasați selecția activă în sus și în jos într-un meniu.
		Parcurgeți diferite canale în modul vizualizare live.
		Săriți 30 s înainte/înapoi în fișierele video în modul redare.
		Controlați mișcarea camerei PTZ în modul de control PTZ.
		Deplasați selecția activă în sus și în jos într-un meniu.
7	Interfață USB	Porturile Magistrală serială universală (USB) pentru dispozitive suplimentare, cum ar fi mouse USB și Unitate de disc (HDD) USB.
8	Receptorul IR	Receptor pentru telecomandă.

Panou frontal 3



Figura 1–3 Panoul frontal al DS-9000HUHI-K8

Tabel 1–3 Descriere panou frontal DS-9000HUHI-K8

Nr.	Nume	Descriere funcție
1	ALARM	Devine roșu când alarma senzorului este detectată.
	READY	Indicatorul se aprinde în albastru indicând faptul că DVR-ul funcționează corect.
	STATUS	Devine albastru când dispozitivul este controlat de o telecomandă IR.
		Devine roșu când este controlat de o tastatură și violet când telecomanda și tastatura IR sunt utilizate în același timp.
	HDD	Indicatorul clipește roșu atunci când datele sunt citite de pe HDD sau scrise pe acesta.
	MODEM	Indicatorul clipește albastru atunci când conexiunea la rețea funcționează corespunzător.
	Tx/Rx	Devine albastru când dispozitivul este în stare armată; în acest moment, o alarmă este activată când este detectat un eveniment.
	GUARD	Se oprește când dispozitivul este dezarmat. Starea de armare/dezarmare poate fi schimbată prin apăsarea și menținerea butonului ESC mai mult de 3 secunde în modul vizualizare live.
Devine roșu când alarma senzorului este detectată.		
2	Receptorul IR	Receptor pentru telecomanda IR
3	Blocarea panoului frontal	Blocați sau deblocați panoul cu ajutorul unei chei.
4	DVD-R/W	Slot pentru DVD-R/W.
5	Butoanele alfanumerice	Comutați la canalul corespunzător în modul de control PTZ sau vizualizare live.
		Introduceți numere și caractere în modul editare.
		Comutați între diferite canale în modul redare.
		Devine albastru când canalul corespunzător înregistrează; devine albastru când canalul este în stare transmisie de rețea; devine roz când canalul înregistrează și transmite.

Nr.	Nume	Descriere funcție
6	Interfețele USB	Porturile Magistrală serială universală (USB) pentru dispozitive suplimentare, cum ar fi mouse USB și Unitate de disc (HDD) USB.
7	ESC	Reveniți la meniul anterior.
		Apăsați pentru armarea/dezarmarea dispozitivului în modul vizualizare live.
	REC/SHOT	Deschideți meniul cu setări Înregistrare manuală.
		Apăsați acest buton urmat de un buton numeric pentru a apela o presetare PTZ în setările de control PTZ.
		Porniți/opriți sunetul în modul redare.
	PLAY/AUTO	Intră în modul redare.
		Scanați automat în meniul de control PTZ.
	ZOOM+	Măriți imaginea de la camera PTZ din setarea de control PTZ.
	A/FOCUS+	Reglați focalizarea din meniul Control PTZ.
		Comutați între metodele de introducere (introducere de majuscule și litere mici, simboluri și cifre).
	EDIT/IRIS+	Editați câmpurile de text. Atunci când editați câmpuri de text, de asemenea, ștergeți caracterul din fața cursorului.
		Bifați caseta de validare din câmpurile cu casetă de validare.
		Reglați irisul camerei în modul de control PTZ.
		Generați videoclipuri pentru backup în modul redare.
Intrați/ieșiți din folderul dispozitivului USB și eSATA HDD.		
MAIN/SPOT/ZOOM-	Comutați între ieșirea spot și principală.	
	Măriți imaginea în modul de control PTZ.	

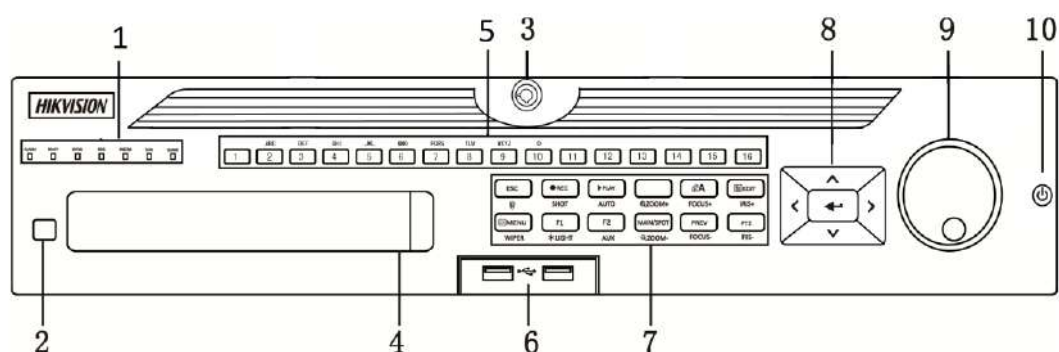
Nr.	Nume	Descriere funcție
	F1/LIGHT	Selectați toate elementele din listă atunci când este utilizată într-un câmp listă.
		Porniți/opriți lumina PTZ (dacă este cazul) în modul de control PTZ.
		Comutați între redare și redare inversă în modul redare.
	F2/AUX	Parcurgeți filele pe rând.
		Comutați între canale în modul redare sincronă.
	MENU/WIPER	Reveniți la meniul principal (după conectarea cu succes).
		Apăsați și mențineți apăsat butonul timp de cinci secunde pentru a opri bipul tastei.
		Porniți ștergătorul (dacă este cazul) în modul de control PTZ.
		Afișați/ascundeți interfața de control în modul redare.
	PREV/FOCUS-	Comutați între modul cu un ecran și cu mai multe ecrane.
		Reglați focalizarea împreună cu butonul A/FOCUS+ în modul de control PTZ.
	PTZ/IRIS-	Deschideți modul de control PTZ.
Reglați irisul camerei PTZ în modul de control PTZ.		
8	DIRECȚIE	Navigați între diferitele câmpuri și elemente din meniuri.
		În modul Redare, butoanele Sus și Jos sunt utilizate pentru a mări și micșora viteza de redare a fișierelor video înregistrate.
		Butoanele Stânga și Dreapta vor selecta fișierele de înregistrare următoare și anterioare.
		În modul de Vizualizare live, aceste butoane pot fi utilizate pentru a comuta între canale.
Controlați mișcarea camerei PTZ în modul de control PTZ.		

Nr.	Nume	Descriere funcție
	ENTER	Confirmați selecția în oricare dintre modurile de meniu.
		Bifează caseta de selectare.
		În modul Redare, poate fi utilizat pentru a reda sau pentru a opri redarea fișierelor video.
		În modul de Redare cu un singur cadru, apăsarea butonului va declanșa redarea clipului video cu un singur cadru.
		Modul Comutare automată poate fi utilizat pentru a opri/porni comutarea automată.
9	Comanda MIȘCARE ALTERNATIVĂ LENTĂ	Deplasați selecția activă în sus și în jos într-un meniu.
		Parcurgeți diferite canale în modul vizualizare live.
		Săriți 30 s înainte/înapoi în fișierele video în modul redare.
		Controlați mișcarea camerei PTZ în modul de control PTZ.
10	PORNIRE/OPRIRE	Comutator pornire/oprire.

Panou frontal 4:







Figura 1–4 Panoul frontal pentru alte modele

Tabel 1–4 Descrierea panoului frontal pentru alte modele

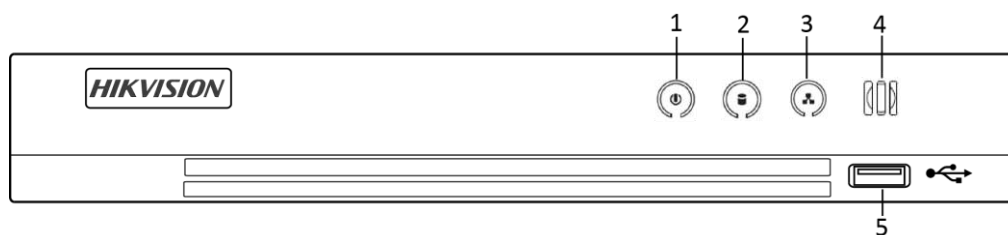
Nr.	Pictogramă	Descriere
1		Indicatorul se aprinde în alb atunci când DVR-ul este pornit.
2		Indicatorul devine roșu atunci când datele sunt citite de pe HDD sau scrise pe acesta.
3		Clipește în alb atunci când rețeaua este conectată bine.
4		Receptor pentru telecomandă.
5	Interfață USB	Porturile Magistrală serială universală (USB) pentru dispozitive suplimentare, cum ar fi mouse USB și Unitate de disc (HDD) USB.

1.2 Operațiunile cu telecomanda IR

De asemenea, DVR-ul poate fi controlat de telecomanda cu infraroșu inclusă, așa cum este indicat în Figura 1–5.



NOTĂ

Bateriile (2×AAA) trebuie instalate înainte de funcționare.



Figura 1–5 Telecomandă

Tastele de pe telecomandă se aseamănă foarte mult cu cele de pe panoul frontal. Consultați Tabelul 1–5, acestea includ:

Tabelul 1–5 Descrierea butoanelor de pe telecomanda cu infraroșu

Nr.	Nume	Descriere
1	ALIMENTARE	Pornire/oprire dispozitiv.
		Pornire/oprire dispozitiv prin apăsare lungă timp de 5 secunde a butonului.
2	Buton MENU	Apăsați butonul pentru a reveni la meniul principal (după o conectare reușită).
		Apăsarea continuă a butonului timp de 5 secunde va dezactiva semnalele sonore ale tastelor.
		În modul de control PTZ, butonul MENU va porni ștergătorul (dacă este cazul).
		Modul Redare este utilizat pentru a afișa/ascunde interfața de control.
3	Buton REC	Accesați meniul de setări pentru Înregistrare manuală.
		În setările de control PTZ, apăsați butonul și apoi puteți apela o presetare PTZ prin apăsarea butoanelor numerice.
		De asemenea, este utilizat pentru activarea/dezactivarea sunetului din modul Redare.
4	Buton DIRECȚIE	Utilizat pentru a naviga între diferite câmpuri și elemente din meniuri.
		În modul Redare, butoanele Sus și Jos sunt utilizate pentru a mări și micșora viteza clipului video înregistrat. Butoanele Stânga și Dreapta vor selecta fișierele de înregistrare următoare și anterioare.
		În modul de Vizualizare live, aceste butoane pot fi utilizate pentru a comuta între canale.
		Modul de control PTZ poate controla mișcarea camerei PTZ.
	Buton ENTER	Confirmă selecția în oricare dintre modurile de meniu.
		De asemenea, poate fi utilizat pentru a <i>bifa</i> casetele de selectare.
		Modul Redare poate fi utilizat pentru a reda sau pentru a opri temporar un clip video.
		În modul de Redare cu un sigur cadru, apăsarea butonului va declanșa redarea clipului video cu un singur cadru.

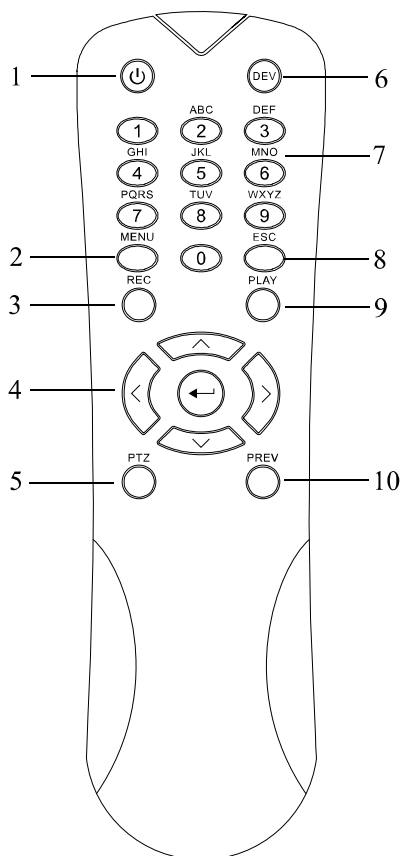
Nr.	Nume	Descriere
5	Buton PTZ	Modul Comutare automată, poate fi utilizat pentru a opri/porni comutarea automată.
6	DEV	Activează/dezactivează telecomanda.
7	Butoanele alfanumerice	Comutare pe canalul corespunzător din vizualizarea live sau din modul de control PTZ.
		Introducere numerele și caracterele în modul Editare.
		Comutare între diferitele canale din modul Redare.
8	Buton ESC	Înapoi la meniul anterior.
		Apăsați pentru armarea/dezarmarea dispozitivului din modul de vizualizare live.
9	Buton PLAY	Butonul este utilizat pentru a accesa modul Redare toată ziua.
		De asemenea, este utilizat pentru scanarea automată în meniul de control PTZ.
10	Buton PREV	Comută între modul cu ecran unic și multiplu.
		În modul de control PTZ, este utilizat pentru a regla focalizarea în combinație cu butonul A/FOCUS+.

Depanarea telecomenzii:



NOTĂ

Asigurați-vă că ați instalat corect bateriile în telecomandă. Trebuie să îndreptați telecomanda spre receptorul IR din panoul frontal.

Dacă nu există niciun răspuns după ce apăsați orice buton de pe telecomandă, urmați procedura de mai jos pentru a depana.

Pasul 1: Mergeți la **Menu > Configuration > General > More Settings** prin acționarea panoului frontal sau a mouse-ului.

Pasul 2: Verificați și memorizați nr. DVR-ului. Nr. prestabilit al DVR-ului este 255. Numărul este valabil pentru toate telecomenzile cu infraroșu.

Pasul 3: Apăsați **DEV** de pe telecomandă.

Pasul 4: Introduceți numărul DVR-ului de la pasul 2.

Pasul 5: Apăsați **ENTER** de pe telecomandă.

Dacă indicatorul de stare de pe panoul frontal devine albastru, telecomanda funcționează corespunzător. Dacă indicatorul de stare nu devine albastru și nu există încă niciun răspuns de la telecomandă, verificați următoarele:

Pasul 1: Bateriile sunt instalate corect și polaritățile bateriilor nu sunt inversate.

Pasul 2: Bateriile sunt noi și nu sunt descărcate.

Pasul 3: Receptorul IR nu este obstrucționat.

Dacă telecomanda continuă să nu funcționeze corespunzător, schimbați-o și încercați din nou sau contactați furnizorul dispozitivului.

1.3 Utilizarea cu mouse-ul USB

De asemenea, poate fi utilizat un mouse standard pe USB cu 3 butoane (Stânga/Dreapta/Rotiță de derulare) împreună cu acest DVR. Pentru a utiliza un mouse USB:

Pasul 1: Conectați mouse-ul pe USB într-una din interfețele USB de pe panoul frontal al DVR-ului.

Pasul 2: Mouse-ul trebuie detectat în mod automat. În cazul rar în care mouse-ul nu este detectat, motivul posibil ar putea fi faptul că cele două dispozitive nu sunt compatibile, consultați lista cu dispozitive recomandate de la furnizor.

Utilizarea mouse-ului:

Tabelul 1–6 Descrierea comenzilor efectuate cu mouse-ul

Nume	Acțiune	Descriere
Clic stânga	Un singur clic	Vizualizare live: Selectați canalul și afișați meniul de setare rapidă. Meniu: Selectați și introduceți.
	Dublu clic	Vizualizare live: Comutați între modul cu un ecran și cu mai multe ecrane.
	Glisare	Control PTZ: Derulare. Mască de confidențialitate și detecție mișcare: Selectați zona țintă. Zoom digital: Trageți și selectați zona țintă. Vizualizare live: Trageți canalul/bara de timp.
Clic dreapta	Un singur clic	Vizualizare live: Afișați meniul. Meniu: Leșiți din meniul actual în meniul de nivel superior.
Roată de rulare	Derulare în sus	Vizualizare live: Ecranul precedent. Meniu: Elementul precedent.
	Derulare în jos	Vizualizare live: Ecranul următor. Meniu: Următorul element.

1.4 Descrierea metodei de introducere



Figura 1–6 Tastatură software

Descrierea butoanelor de pe tastatura soft:

Tabelul 1–7 descrierea pictogramelor tastaturii soft

Pictogramă	Descriere	Pictogramă	Descriere
	Număr		Literă în limba engleză
	Literă mică/Majusculă		Backspace
	Comutați tastatura		Spațiu
	Poziționarea cursorului		Enter
	Simboluri		Rezervat

1.5 Panou spate



NOTĂ

Panoul din spate variază în funcție de diferite modele. Consultați produsul actual. Următoarele figuri sunt oferite doar ca referință.

Panou spate 1:



Figura 1–7 Panoul din spate al DS-7100HQHI-K1

Panou spate 2:

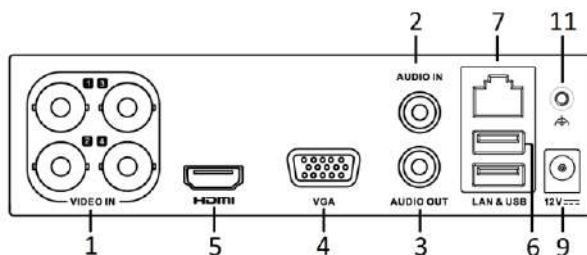

Figura 1–8 Panoul din spate al DS-7200HUHI-K

Panou spate 3:

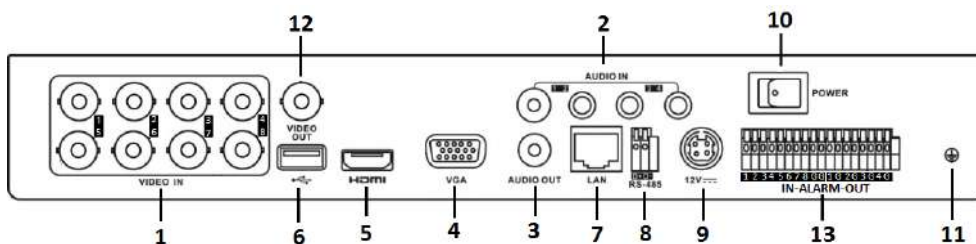

Figura 1–9 Panoul din spate al DS-7200HUHI-K/P

Panou spate 4:

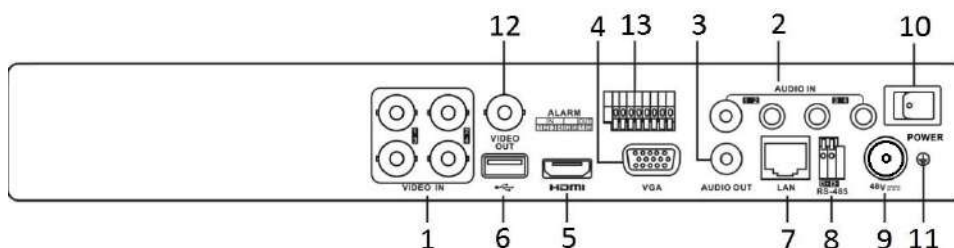

Figura 1–10 Panoul din spate al DS-7200HTHI-K1

Panou spate 5:

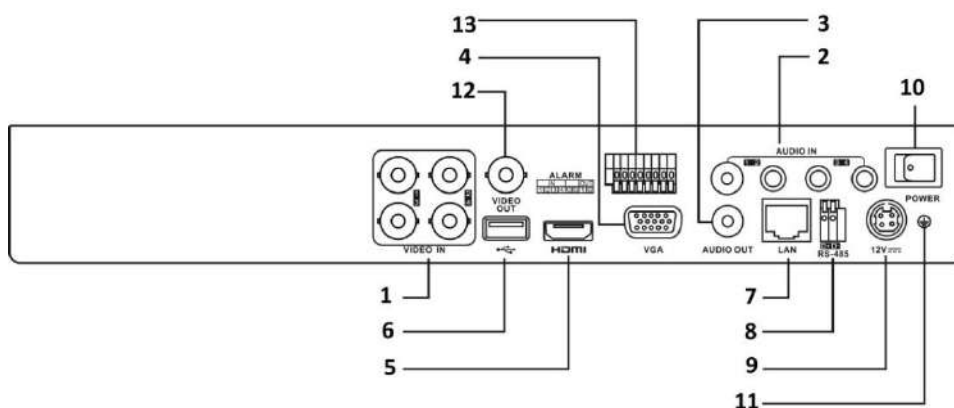

Figura 1–11 Panoul din spate al DS-7200HTHI-K2

Panou spate 6:

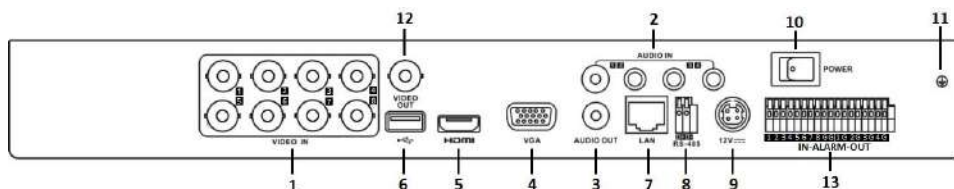

Figura 1–12 Panoul din spate al DS-7200HQHI-K

Panou spate 7:

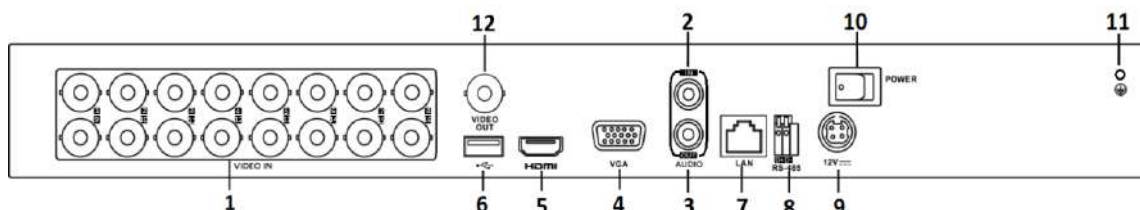

Figura 1–13 Panoul din spate al DS-7200HQHI-K/P

Tabelul 1–8 Descrierea panoului din spate 1-7

Nr.	Element	Descriere
1	VIDEO IN	Interfață BNC pentru intrare video Turbo HD sau analogică.
2	AUDIO IN	Conector RCA
3	AUDIO OUT	Conector RCA.
4	VGA	Conector DB15 pentru ieșirea VGA. Afișați meniul și ieșirea video locală.
5	HDMI	Conector de ieșire video HDMI.
6	Interfață USB	Port Universal Serial Bus (USB) pentru dispozitive suplimentare.
7	Interfață de rețea	Conector pentru rețea
8	Interfață RS-485	Conector pentru dispozitivele RS-485.
9	Alimentare electrică	48 VDC sau 12 VDC.
10	Comutator de alimentare	Comutator pentru pornirea/oprirea dispozitivului.

Nr.	Element	Descriere
11	GND	Masă
12	VIDEO OUT	Conector BNC pentru ieșire video.
13	Alarm In/Out	Conector pentru intrare și ieșire alarmă.

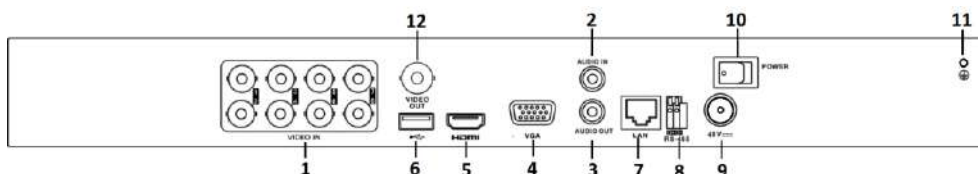
Panou spate 8:



Figura 1–14 Panoul din spate al DS-7300HQHI-K

Tabelul 1–9 Descrierea panoului din spate al DS-7300HQHI-K

Nr.	Element	Descriere
1	VIDEO IN	Interfață BNC pentru intrare video Turbo HD sau analogică.
2	VIDEO OUT	Conector BNC pentru ieșire video.
3	AUDIO IN	Conector RCA
4	Port USB	Port Universal Serial Bus (USB) pentru dispozitive suplimentare.
5	HDMI	Conector de ieșire video HDMI.
6	VGA	Conector DB15 pentru ieșirea VGA. Afișați meniul și ieșirea video locală.
7	AUDIO OUT	Conector RCA.
8	Interfață de rețea	Conector pentru rețea

Panou spate 10:

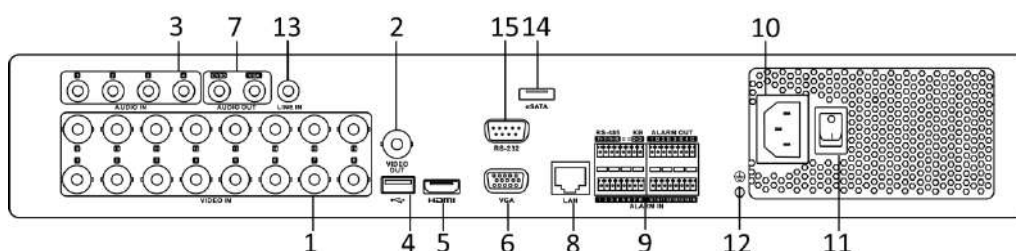

Figura 1–16 Panoul din spate al DS-9000HUHI-K8

Tabelul 1–10 Descrierea panoului din spate al DS-7300HUHI-K4/DS-9000HUHI-K8

Nr.	Element	Descriere
1	VIDEO IN	Interfață BNC pentru intrare video Turbo HD sau analogică.
2	VIDEO OUT	Conector BNC pentru ieșire video.
3	AUDIO IN/LOOP OUT (pentru DS-9000HUHI-K8)	Conector RCA
4	Port USB	Port Universal Serial Bus (USB) pentru dispozitive suplimentare.
5	HDMI1/VGA	Ieșire simultană HDMI1/VGA. Afișați meniul și ieșirea video locală.
6	HDMI2	Conector ieșire video HDMI2.
7	AUDIO OUT	Conector RCA.
8	Interfață de rețea	Conector pentru rețea

Nr.	Element	Descriere
9	RS-485 și Interfață alarmă	Conector pentru dispozitivele RS-485. Conectorii T+ și T- seconectează la conectorii R+ și R- ai receptorului PTZ.
		Pinul D+, D- se conectează la pinul Ta, Tb al controlerului. Pentru dispozitive în cascadă, primii conectori D+, D- ai DVR trebuie să fie conectați la conectorii D+, D- ai următorului DVR.
		Conector pentru intrarea alarmei.
		Conector pentru ieșirea alarmei.
10	Alimentare electrică	Alimentare electrică 100 la 240 VCA.
11	Comutator de alimentare	Comutator pentru pornirea/oprirea dispozitivului.
12	GND	Masă
13	LINE IN	Conector BNC pentru intrarea audio.
14	eSATA	Se conectează la HDD SATA, CD/DVD-RW extern.
15	Interfață RS-232	Conector pentru dispozitivele RS-232.
16	ALARM OUT	Conector pentru ieșirea alarmei.
17	AUDIO IN (pentru DS-9000HUHI-K8)	Conector RCA

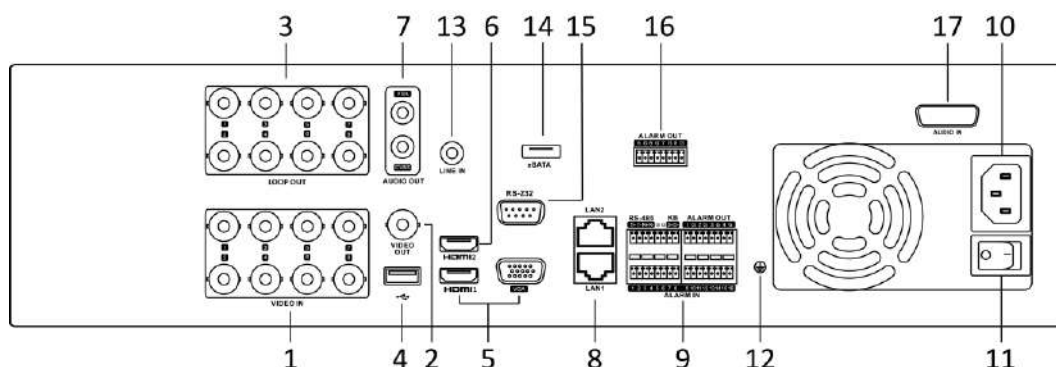
Capitolul 2 Primii pași

2.1 Pornirea și oprirea DVR-ului

Scopul

Procedurile corecte de pornire și oprire sunt cruciale în extinderea funcționării DVR-ului.

Înainte de a începe

Verificați dacă tensiunea de alimentare cu energie suplimentară este aceeași cu standardul DVR și împământarea funcționează corespunzător.

Pornirea DVR-ului

Pasul 1: Verificați dacă alimentarea electrică este conectată la o priză electrică. Se recomandă FERM utilizarea unei surse de alimentare neîntreruptibilă (UPS) împreună cu dispozitivul.

Pasul 2: Porniți comutatorul de alimentare de pe panoul din spate și LED-ul indicatorului de alimentare trebuie să se aprindă, indicând că unitatea pornește.

Pasul 3: După pornire, LED-ul indicatorului de alimentare rămâne aprins.

Oprirea DVR-ului

Pasul 1: Deschideți **Menu > Shutdown**.



Figura 2–1 meniul Închidere

Pasul 2: Faceți clic pe **Shutdown**.

Pasul 3: Faceți clic pe **Yes**.

Pasul 4: Opriți comutatorul de alimentare de pe panoul din spate în momentul în care apare nota.



Figura 2–2 Sfaturi privind oprirea

Repornirea DVR-ului

De asemenea, din meniul Shutdown (Figura 2–1), puteți reporni DVR-ul.

Pasul 1: Deschideți **Menu > Shutdown**.

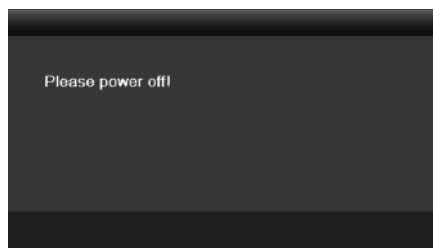
Pasul 2: Faceți clic pe **Logout** pentru a vă deconecta sau pe **Reboot** pentru a reporni DVR-ul.

2.2 Activarea dispozitivului

Scopul

La prima accesare, trebuie să activați dispozitivul prin setarea unei parole de administrator. Nicio operațiune nu este permisă înainte de activare. De asemenea, puteți activa dispozitivul prin browser web, SADP sau software client.

Pasul 1: Introduceți aceeași parolă în câmpul de text pentru **Create New Password** și **Confirm New Password**.

Pasul 2: În **IP Camera Activation**, introduceți parola pentru a activa camera (camerele) IP conectate la dispozitiv.

Pasul 3: (Opțional) Bifați **Security Question Configuration** pentru activarea întrebărilor de securitate pentru a reseta parola.



Figura 2–3 parolă administrator setări



AVERTISMENT

SE RECOMANDĂ O PAROLĂ PUTERNICĂ– Vă recomandăm să creați o parolă puternică la alegerea dvs. (folosind minimum 8 caractere, printre care cel puțin trei din următoarele categorii: majuscule, minuscule, cifre și caractere speciale) pentru a crește siguranța produsului dvs. De asemenea, vă recomandăm resetarea parolei cu regularitate, în special în sistemul cu securitate sporită, resetarea lunară sau săptămânală a parolei vă poate proteja produsul mai bine.

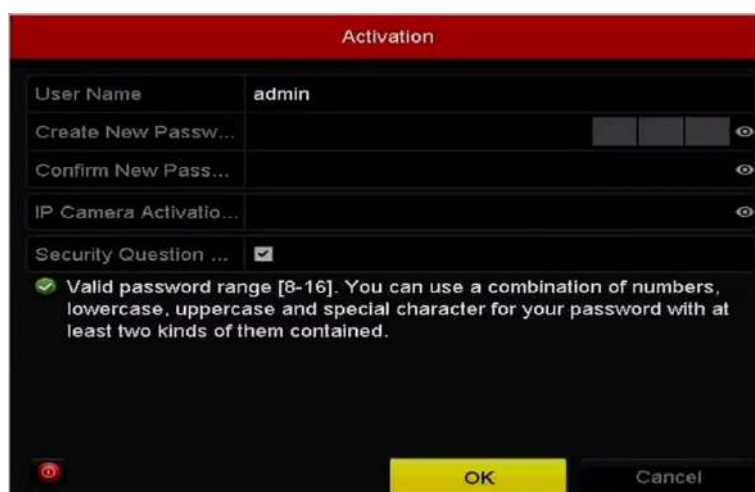
Pasul 4: Faceți clic pe **OK** pentru a salva parola și a activa dispozitivul.



NOTĂ

- Este acceptată și parola cu text în clar. Faceți clic pe pictograma  și veți putea vedea textul în clar al parolei. Faceți clic din nou pe pictogramă și conținutul parolei devine invizibil.
- Pentru dispozitivul versiunii vechi, dacă actualizați la noua versiune, următoarea casetă de dialog va apărea odată ce dispozitivul pornește. Puteți da clic pe **YES** și să urmați Expertul pentru a seta o parolă puternică.



Figura 2–4 Avertisment

Pasul 5: (Opțional) Va apărea un mesaj de verificare pentru configurarea a întrebărilor de securitate dacă este bifată caseta **Security Questions Configuration** .

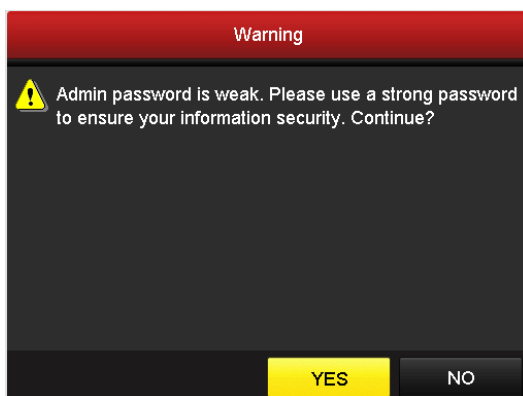

Figura 2–5 Configurarea întrebării de securitate

- 1) Selectați trei întrebări de securitate din lista derulantă și introduceți răspunsurile.
- 2) Faceți clic pe **OK**.
- 3) Un mesaj de atenționare apare, la fel cum este indicat în figura 2-5.



Figura 2–6 Atenție

- 4) Faceți clic pe **OK**.

Pasul 6: După configurarea întrebărilor de securitate, va apărea caseta **Attention** de mai jos.



Figura 2–7 Atenție

Pasul 7: (Opțional) Faceți clic pe **Yes** pentru a exporta GUID. Apare interfața Resetare parolă. Faceți clic pe **Export** pentru a exporta GUID pe unitatea USB flash pentru resetarea parolei.



Figura 2–8 Exportare GUID

Pasul 8: După exportarea GUID, va apărea caseta Atenție de mai jos. Faceți clic pe **Yes** pentru a duplica parola sau **No** pentru a o anula.



Figura 2–9 Duplicarea parolei

2.3 Utilizarea modelului de blocare pentru conectare

Scopul

Pentru *administrator*, aveți posibilitatea de a configura tiparul de deblocare pentru conectarea la dispozitiv.

2.3.1 Configurarea modelului de deblocare

După ce dispozitivul este activat, puteți deschide următoarea interfață pentru a configura modelul de deblocare a dispozitivului.



Figura 2–10 setarea modelului de deblocare

Pasul 1: Utilizați mouse-ul pentru a trasa un model între cele 9 puncte de pe ecran. Eliberați mouse-ul atunci când modelul este gata.

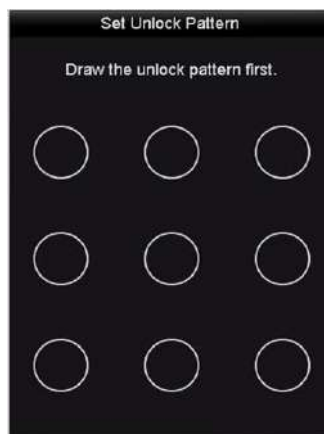

Figura 2–11 Trasați modelul

 **NOTĂ**

- Conectați cel puțin 4 puncte pentru a trasa modelul.
- Fiecare punct poate fi conectat numai o singură dată.

Pasul 2: Trasați din nou modelul în vederea confirmării. Atunci când cele două modele se potrivesc, modelul este configurat cu succes.

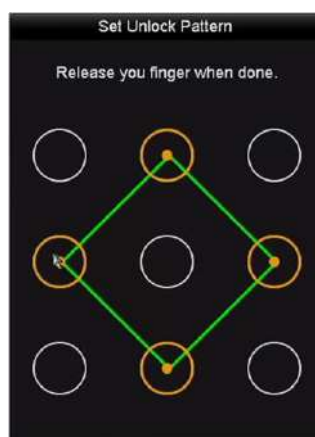

Figura 2–12 Confirmarea tiparului



NOTĂ

Dacă cele două modele sunt diferite, trebuie să setați modelul din nou.

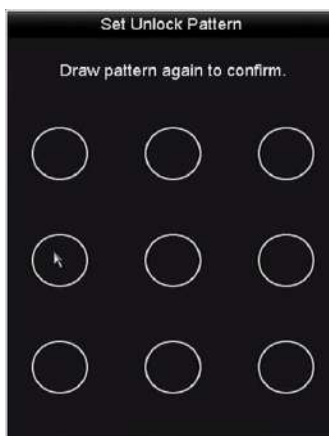

Figura 2–13 Resetarea tiparului

2.3.2 Conectarea prin modelul de deblocare

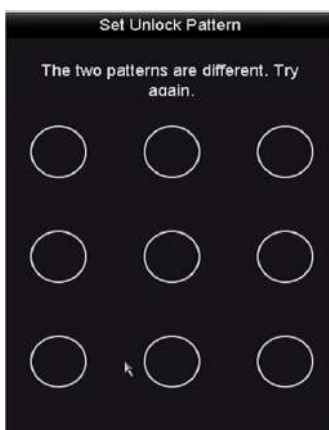

NOTĂ

- Doar utilizatorul admin are permisiunea de a debloca dispozitivul.
- Configurați modelul înainte de deblocare. Consultați *Capitolul 2.3.1 Configurarea modelului de deblocare*.

Pasul 1: Faceți clic dreapta cu mouse-ul pe ecran și selectați meniul pentru a deschide interfața.



Figura 2–14 trasați modelul de deblocare

Pasul 2: Trasați modelul predefinit pentru a debloca și a deschide operațiunea din meniu.

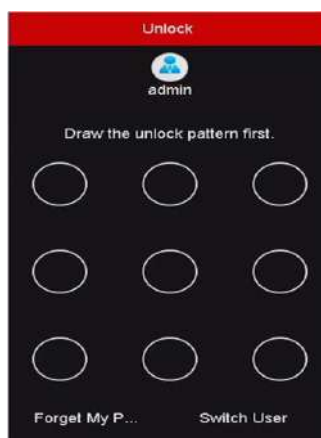

NOTĂ

- Puteți să faceți clic dreapta pe mouse pentru a vă conecta prin modul normal.
- Dacă ați uitat modelul, puteți selecta opțiunea **Forget My Pattern** sau **Switch User** pentru a deschide caseta de dialog de conectare normală.
- Atunci când modelul pe care îl trasați diferă de modelul pe care l-ați configurat, încercați din nou.
- Dacă ați desenat tiparul greșit de 7 ori, contul va fi blocat timp de 1 minut.



Figura 2–15 caseta de dialog pentru conectare normală



Figura 2–16 Blocare cont

2.4 Configurarea de bază în Asistentul de pornire

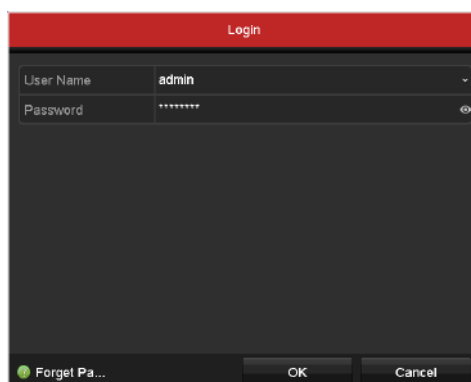
Scopul

În mod implicit, **Asistentul de configurare** pornește în momentul în care dispozitivul a pornit. Îl puteți urma pentru a finaliza configurarea de bază.

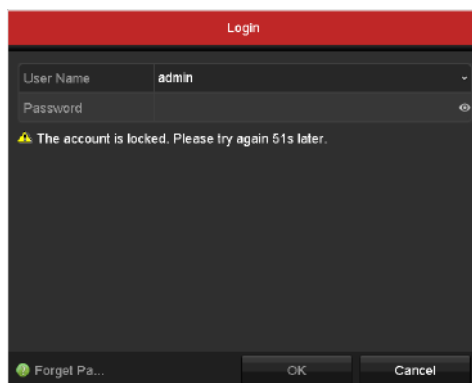
Selectarea limbii:

Pasul 1: Selectați limba din lista verticală.

Pasul 2: Faceți clic pe **Apply**.



Figura 2–17 Configurarea limbii

Utilizarea Expertului de instalare:

Pasul 1: **Asistentul de pornire** vă poate ghida prin anumite setări importante ale dispozitivului. Dacă în momentul respectiv nu doriți să utilizați **Asistentul de pornire**, faceți clic pe **Exit**. De asemenea, puteți utiliza **Asistentul de pornire** ulterior, prin bifarea casetei de selectare “Start wizard when device starts?”.



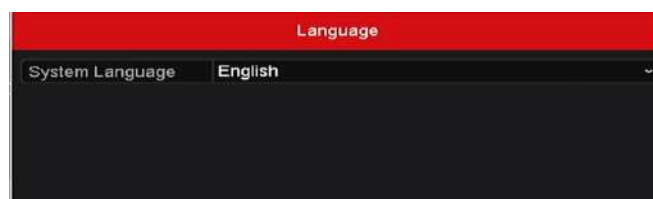

Figura 2–18 Interfața Asistent de pornire

Pasul 2: Faceți clic pe **Next** pentru a accesa interfața **Modificare parolă**.

- 1) Introduceți **Admin Password**.
- 2) (Opțional) Bifați caseta de selectare pentru **New Admin Password**, introduceți **New Password** și confirmați-o.
- 3) (Opțional) Bifați caseta de selectare pentru **Enable Pattern Unlock** și desenați tiparul de deblocare. Sau faceți clic pe  a **Draw Unlock Pattern** pentru a modifica tiparul. Consultați *2.3 Utilizarea modelului de blocare pentru conectare* pentru referințe.
- 4) (Opțional) Faceți clic pe  a **Export GUID** pentru a exporta GUID-ul pe unitatea USB flash pentru resetarea parolei. Pentru referințe, consultați *Capitolul 17.5.3 Editarea unui utilizator*.

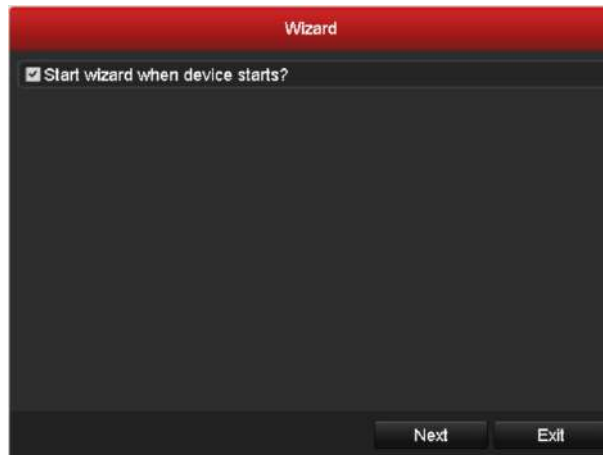

Figura 2–19 Modificarea parolei

Pasul 3: Faceți clic pe **Next** și va apărea caseta de dialog **Atenție**, așa cum este prezentat mai jos. Faceți clic pe **Yes** pentru a duplica parola dispozitivului la camerele IP care sunt conectate la protocolul implicit. Sau faceți clic pe **No** pentru a accesa interfața **Setări dată și oră**.



Figura 2–20 Duplicarea parolei

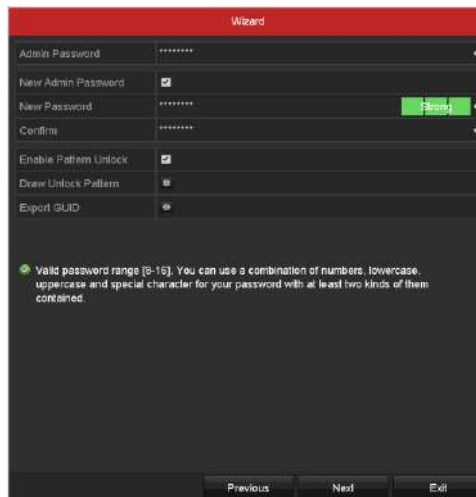

Figura 2–21 Setări dată și oră

Pasul 4: După configurarea orei, faceți clic pe **Next** pentru a accesa interfața **Asistent de configurare a funcțiilor generale pentru rețea**, așa cum este prezentat mai jos.



Figura 2–22 Configurare generală rețea

Pasul 5: Faceți clic pe **Next** după ce configurați parametrii de bază ai rețelei.

Apoi, veți accesa interfața **Hik-Connect**. Configurați Hik-Connect conform necesităților dvs. Pentru operațiuni detaliate, consultați *Capitolul 12.2.2 Configurarea Hik-Connect*.

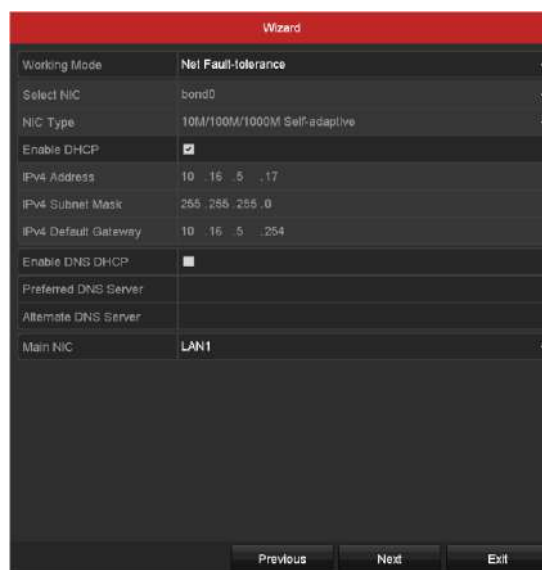

Figura 2–23 Configurare Hik-Connect

Pasul 6: Faceți clic pe **Next** pentru a accesa interfața **Advanced Network Parameters**. Puteți activa DDNS și puteți seta alte porturi, conform necesităților dvs.

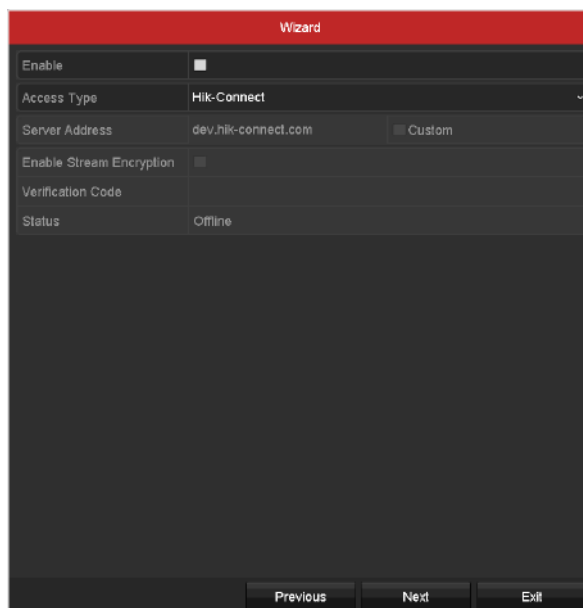

Figura 2–24 Configurare Parametri avansați pentru rețea

Pasul 7: Pentru seriile DS-7300/9000HUHI-K, faceți clic pe **Next** și veți putea accesa interfața de configurare RAID. Bifați **Enable RAID** pentru a activa această funcție.

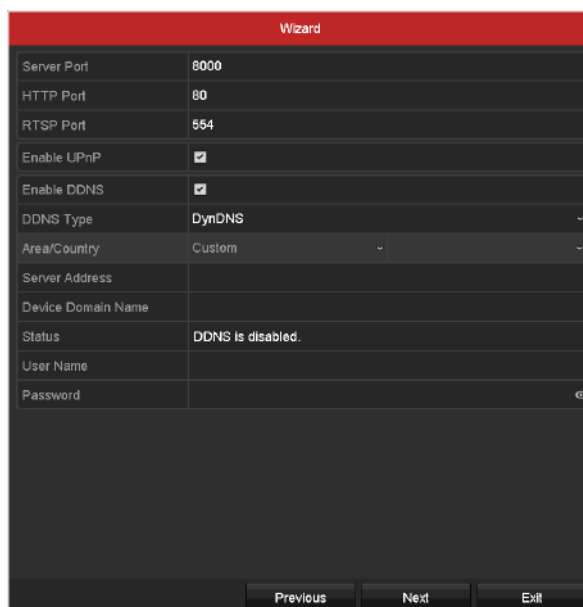

Figura 2–25 Configurare RAID

Pasul 8: După configurarea parametrilor avansați pentru rețea, faceți clic pe **Next** , care vă va duce la interfața **Gestionare HDD**, așa cum este prezentat mai jos.

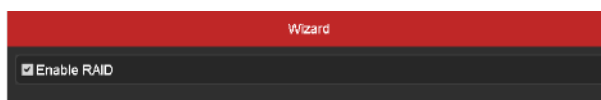

Figura 2–26 Gestionare HDD

Pasul 9: Pentru a inițializa unitatea HDD, faceți clic pe **Init**. Inițializarea șterge toate datele salvate pe HDD.

Pasul 10: Faceți clic pe **Next** pentru a accesa interfața **IP Camera Management**.

Pasul 11: Adăugați camera IP.

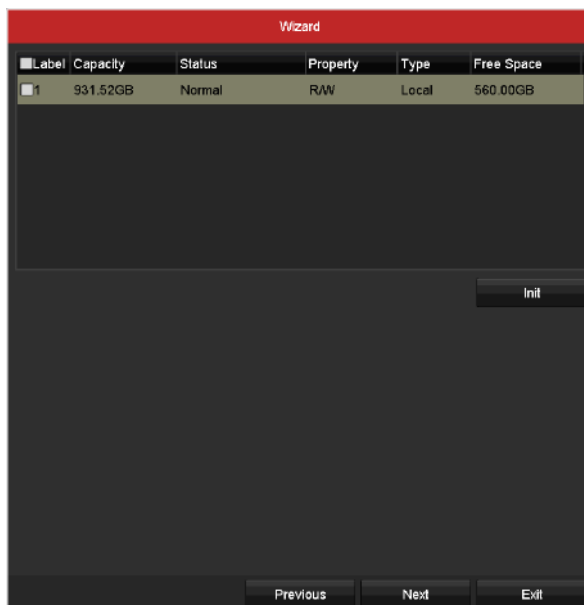
- 1) Faceți clic pe **Search** pentru a căuta camera IP online. Starea **Security** indică dacă aceasta este sau nu activă. Înainte de a adăuga camera IP, asigurați-vă că aceasta este în stare activă. În cazul în care camera este în stare inactivă, puteți face clic pe pictograma inactivă a camerei pentru a seta parola în vederea activării acesteia. De asemenea, puteți selecta mai multe camere din listă și puteți face clic pe **One-touch Activate** pentru a activa camerele împreună.
- 2) Faceți clic pe **Add** pentru a adăuga camera.
- 3) (Opțional) Bifați **Enable H.265** (For Initial Access) pentru camera IP conectată care acceptă H.265. Apoi, camera IP va fi codificată cu H.265.



Figura 2–27 Gestionare cameră IP

Pasul 12: După finalizarea setărilor camerei IP, faceți clic pe **Next** pentru a accesa interfața **Configurare înregistrare**.

Pasul 13: Faceți clic pe , și puteți activa înregistrarea continuă față de înregistrarea detecție mișcare pentru toate canalele dispozitivului.

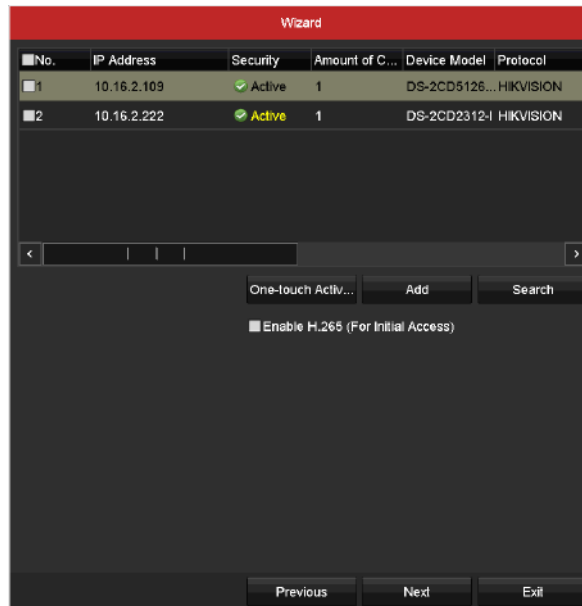

Figura 2–28 setările de înregistrare

Pasul 14: Faceți clic pe **OK** pentru a finaliza configurările asistentului.

2.5 Conectarea și deconectarea

2.5.1 Conectarea utilizatorului

Scopul

Trebuie să vă conectați la dispozitiv înainte de a utiliza meniul și alte funcții.

Pasul 1: Selectați **User Name** din lista verticală.



Figura 2–29 Interfața de conectare

Pasul 2: Introduceți **Password**.

Pasul 3: Faceți clic pe **OK** pentru a vă conecta.

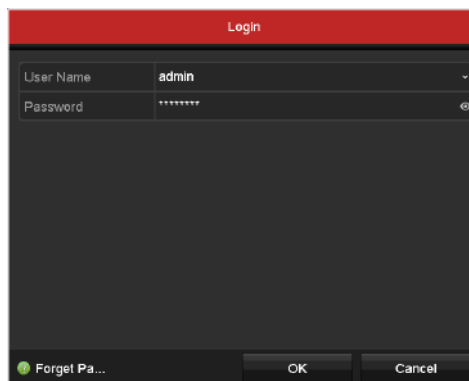

NOTĂ

Din interfața Conectare, dacă ați introdus parola de 7 ori greșit, contul de administrator va fi blocat timp de 60 de secunde. Pentru operator, dacă ați introdus parola de 5 ori greșit, contul va fi blocat timp de 60 de secunde.



Figura 2–30 Protecție cont utilizator pentru Administrator



Figura 2–31 Protecție cont utilizator pentru Operator

2.5.2 Deconectarea utilizatorului

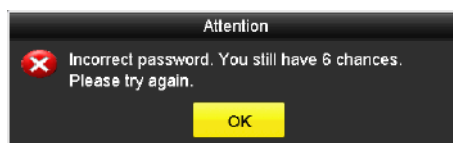
Scopul

După deconectare, monitorul comută pe modul vizualizare live și dacă doriți să efectuați operațiuni, trebuie să introduceți numele de utilizator și parola pentru a vă conecta din nou.

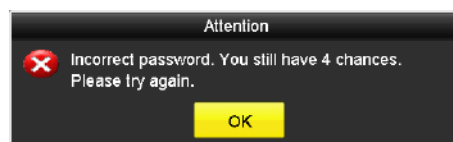
Pasul 1: Deschideți **Menu > Shutdown**.



Figura 2–32 deconectare

Pasul 2: Faceți clic pe **Logout**.



NOTĂ

După ce v-ați deconectat de pe sistem, utilizarea meniului de pe ecran nu este posibilă. Se recomandă să introduceți numele de utilizator și parola pentru a debloca sistemul.

2.6 Resetarea parolei

Scopul

Când ați uitat parola de *administrator*, puteți să resetați parola importând fișierul GUID. Fișierul GUID trebuie exportat și salvat pe unitatea locală USB flash după ce ați activat dispozitivul (consultați Capitolul 2.2 *Activarea dispozitivului*).

Pasul 1: Pe interfața de conectare a utilizatorului, faceți clic pe **Forget Password** pentru a deschide interfața **Password Reset Type**.



Figura 2–33 Interfața resetare parolă

- Bifați **Verify by GUID** pentru a intra în interfața Import GUID. Selectați fișierul GUID de pe unitatea USB flash și faceți clic pe **Import** pentru a afișa interfața **Reset Password**.



Figura 2–34 Importare GUID

- Bifați **Verify by Security Question** pentru a intra în interfața **Verify by Security Question**. Introduceți răspunsurile la întrebările de securitate și faceți clic pe **OK** pentru a afișa interfața **Reset Password**.

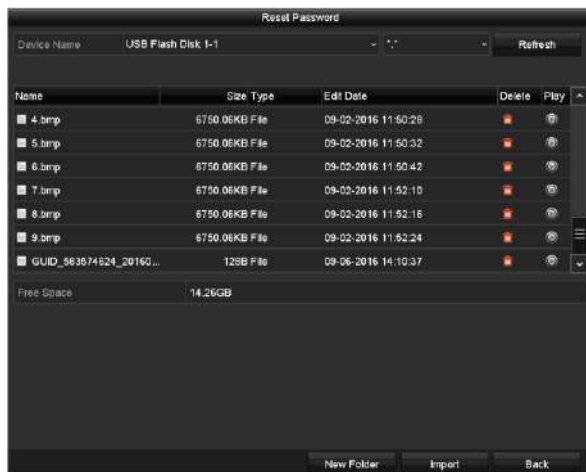

Figura 2–35 reșetați parola

Pasul 2: Introduceți parola nouă și confirmați-o.

Pasul 3: Faceți clic pe **OK** pentru a salva parola nouă. Apoi, va apărea caseta Atenție, așa cum este prezentat mai jos.

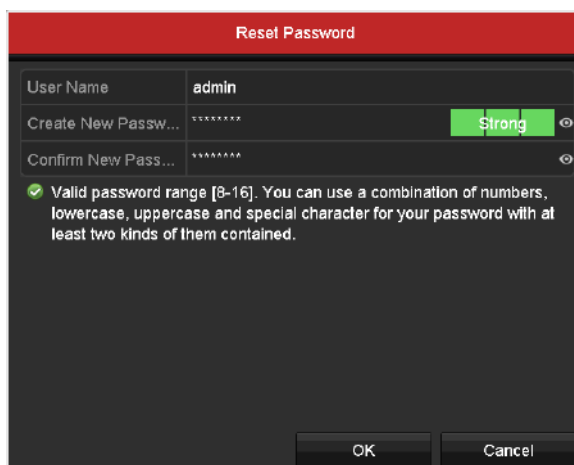

Figura 2–36 Importare fișier GUID

Pasul 4 Faceți clic pe **OK** și caseta Atenție, așa cum apare mai jos, vă reamintește să duplicați parola dispozitivului pentru camerele IP care sunt conectate la protocolul implicit. Faceți clic pe **Yes** pentru a duplica parola sau **No** pentru a o anula.



Figura 2–37 Duplicarea parolei

**NOTĂ**

- Dacă doriți să regăsiți parola atunci când o uitați, trebuie să exportați mai întâi fișierul GUID.
- Odată ce parola este restabilită, fișierul GUID nu va mai fi valabil. Puteți exporta noul fișier GUID. Pentru referințe, consultați *Capitolul 17.5.3 Editarea unui utilizator*.

2.7 Adăugarea și conectarea camerelor IP

2.7.1 Activarea camerei IP

Scopul

Înainte de a adăuga camera IP, asigurați-vă că aceasta este în stare activă.

Pasul 1: Selectați **Add IP Camera** din meniul clic dreapta în modul vizualizare live sau accesați **Menu> Camera> IP Camera**.

Pentru camera IP detectată online din același segment de rețea, starea **Security** indică dacă aceasta este activă sau nu.



Figura 2–38 interfața Management cameră IP

Pasul 2: Faceți clic pe pictograma inactivă a camerei pentru a deschide următoarea interfață în vederea activării acesteia. De asemenea, puteți selecta mai multe camere din listă și puteți face clic pe **One-touch Activate** pentru a activa camerele împreună.

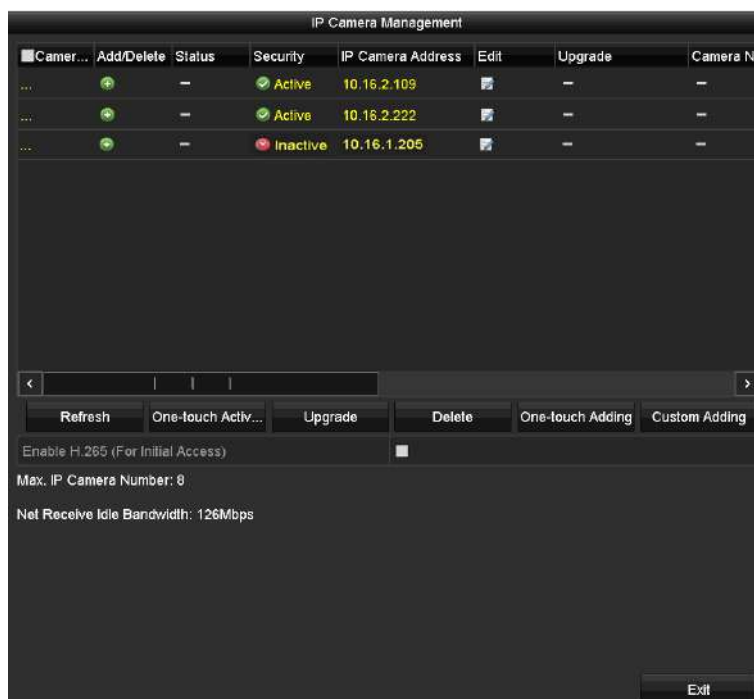

Figura 2–39 activați camera

Pasul 3: Setati parola camerei pentru a o activa.

Use Admin Password: Atunci când bifați caseta de selectare, camera/camerele vor fi configurate cu aceeași parolă de administrator cu cea a DVR-ului.

Create New Password: dacă parola administratorului nu este utilizată, trebuie să creați parola nouă pentru cameră și să o confirmați.

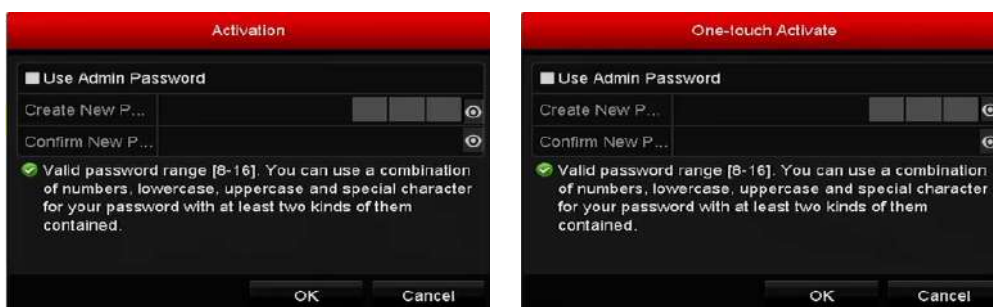

Figura 2–40 setați parola nouă



AVERTISMENT

SE RECOMANDĂ O PAROLĂ PUTERNICĂ – Vă recomandăm să creați o parolă puternică la alegerea dvs. (folosind minimum 8 caractere, printre care cel puțin trei din următoarele categorii: majuscule, minuscule, cifre și caractere speciale) pentru a crește siguranța produsului dvs. De asemenea, vă recomandăm resetarea parolei cu regularitate, în special în sistemul cu securitate sporită, resetarea lunară sau săptămânală a parolei vă poate proteja produsul mai bine.

Pasul 4: Faceți clic pe **OK** pentru a finaliza activarea camerei IP. Starea de securitate a camerei va fi schimbată la **Active**.

2.7.2 Adăugarea camerei IP online

Scopul

Înainte de a obține o vizualizare live sau pentru a înregistra video, trebuie să adăugați camerele de rețea la lista de conexiunea a dispozitivului.

Înainte de a începe

Asigurați-vă că conexiunea la rețea este validă și corectă. Pentru o verificare și configurare detaliată a rețelei, consultați *Capitolul 12 Setări de rețea*.

• OPȚIUNEA 1:

Pasul 1: Selectați **Add IP Camera** din meniul clic dreapta în modul vizualizare live sau accesați **Menu> Camera> IP Camera**.





Figura 2–41 interfața Management cameră IP

Pasul 2: Camerele online cu același segment de rețea vor fi detectate și afișate în lista de camere.

Pasul 3: Selectați camera IP din listă și faceți clic pe  pentru a adăuga camera (cu aceeași parolă de administrator a DVR-ului). Sau puteți face clic pe **One-touch Adding** pentru a adăuga toate camerele (cu aceeași parolă de administrator) din listă.

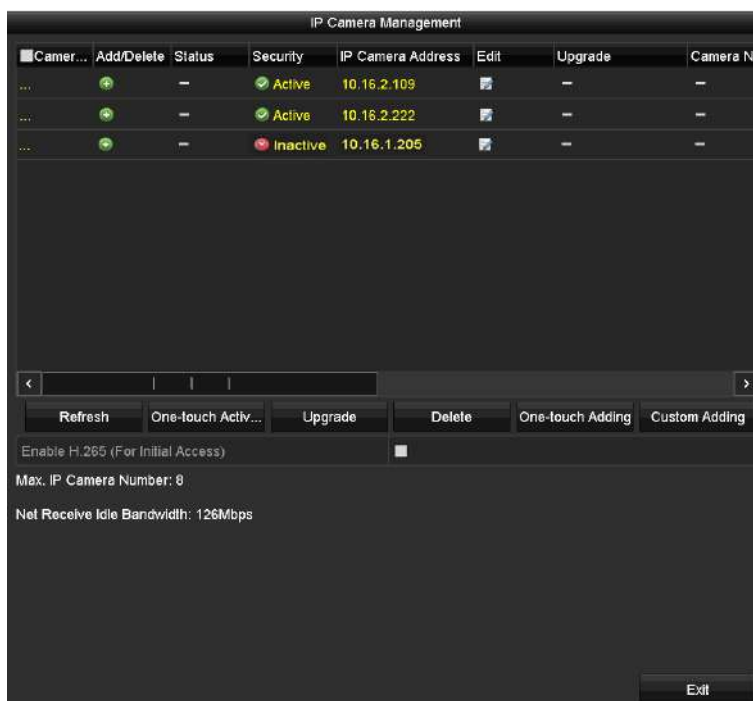

NOTĂ

Asigurați-vă că ați activat camera pe care doriți să o adăugați prin setarea parolei de administrator și că parola de administrator a camerei este aceeași cu cea a DVR-ului.

Pasul 4: (Opțional) Bifați **Enable H.265 (For Initial Access)** pentru camera IP conectată care acceptă H.265. Apoi, camera IP va fi codificată cu H.265.

Pasul 5: (Doar pentru codificatorii canale multiple) Bifați caseta de selectare pentru Channel Port din fereastra pop-up, așa cum este prezentat în următoarea imagine, și faceți clic pe **OK** pentru a adăuga canale multiple.



Figura 2–42 Selectarea canalelor multiple

- **OPȚIUNEA 2:**

Pasul 1: În interfața **IP Camera Management**, faceți clic pe **Custom Adding** pentru a afișa interfața **Add IP Camera (Custom)**.

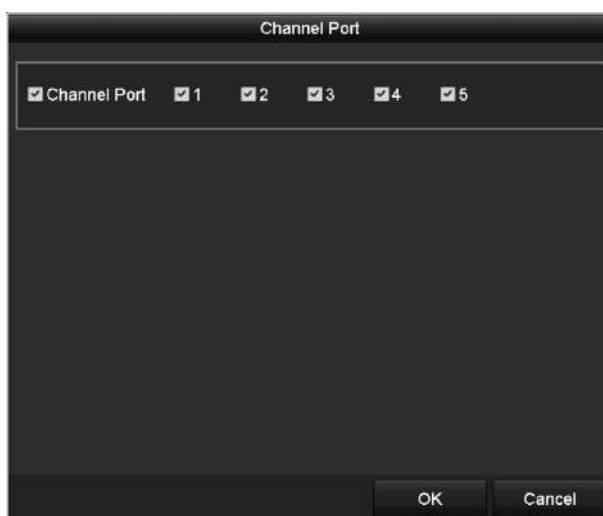

Figura 2–43 interfața de adăugare personalizată a camerei IP

Pasul 2: Puteți să editați adresa IP, protocolul, portul de gestionare și alte informații ale camerei IP care va fi adăugată.

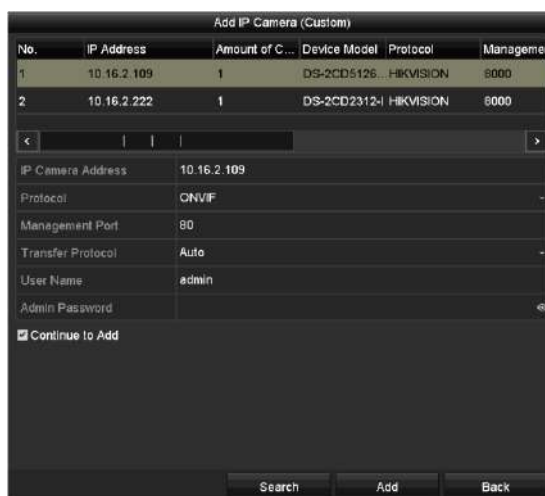

NOTĂ

Dacă camera IP ce urmează a fi adăugată nu a fost activată, o puteți activa din lista de camere IP în interfața **IP Camera Management**.

Pasul 3: Faceți clic pe **Add** pentru a adăuga camera.

Pentru camerele IP adăugate cu succes, starea de **Security** afișează nivelul de securitate a parolei camerei: parolă puternică, parolă slabă sau parolă cu risc.









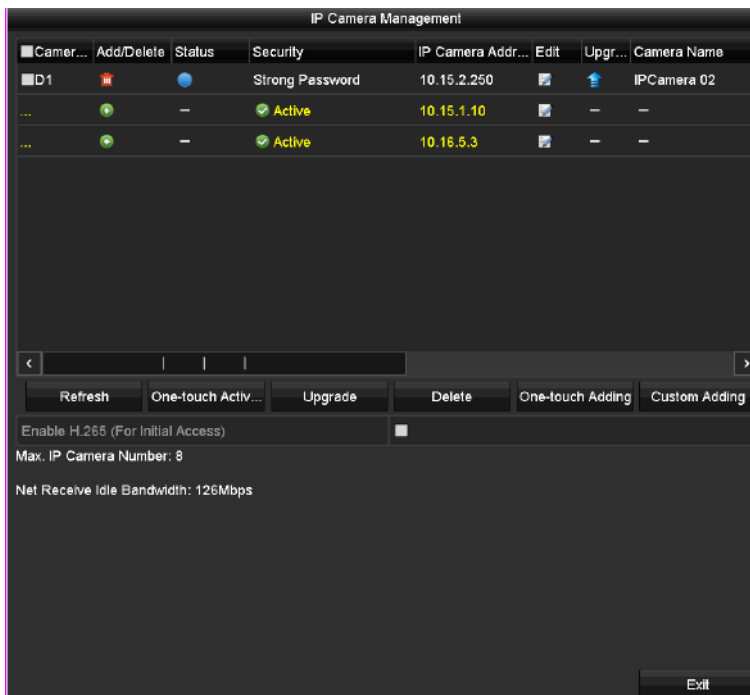

Figura 2–44 Camere IP adăugate cu succes

Consultați *Capitolul 18.1 Glosar* pentru a vedea numărul de camere IP ce pot fi conectate pentru diferite modele.

Tabelul 2–1 Explicarea pictogramelor

Pictogramă	Explicație	Pictogramă	Explicație
	Editați parametrii de bază ai camerei		Adăugați camera IP detectată.
	Camera este deconectată; Puteți face clic pe pictogramă pentru a obține informații de excepție pentru cameră.		Ștergeți camera IP
	Redați conținutul video live de la camera conectată.		Setările avansate ale camerei.
	Faceți upgrade la camera IP conectată.	Securitate	Afișează starea de securitate a camerei activă/inactivă sau siguranța parolei (puternică/slabă/cu risc)

Pasul 4: (Opțional) Bifați **Enable H.265** (For Initial Access) pentru camera IP conectată care acceptă H.265. Apoi, camera IP va fi codificată cu H.265.

2.7.3 Editarea camerelor IP conectate

Scopul

După adăugarea camerelor IP, a informațiilor de bază din lista de camere de pe interfață, puteți configura setarea de bază a camerelor IP.

Pasul 1: Faceți clic pe pictograma  pentru a edita parametrii. Puteți edita adresa IP, protocolul și alți parametrii.



Figura 2–45 Editarea camerei IP

Channel Port: Dacă dispozitivul conectat este un dispozitiv de codificare cu canale multiple, puteți alege canalul pentru conectare prin selectarea numărului portului de canal din lista verticală.

Pasul 2: Faceți clic pe **OK** pentru a salva setările și pentru a ieși din interfața de editare.

Pasul 3: Glisați bara de derulare orizontală în partea dreaptă și faceți clic pe pictograma  pentru a edita parametrii avansați.



Figura 2–46 configurația de rețea a camerei

Pasul 4: Puteți edita informațiile de rețea și parola camerei.



Figura 2–47 configurarea parolei camerei

Pasul 5: Faceți clic pe **OK** pentru a salva setările și a închide interfața.

2.8 Conectarea camerelor PoC

Scopul

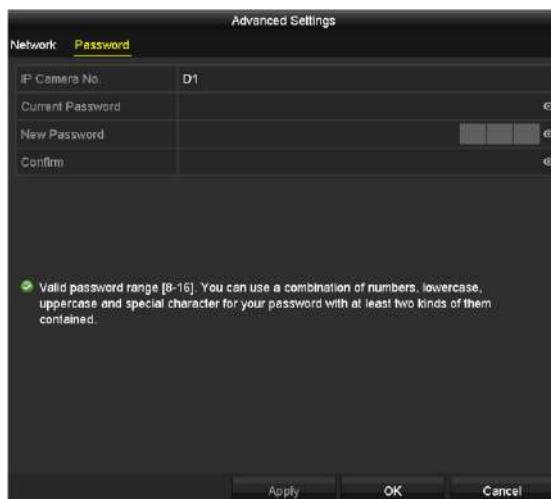
-DVR-ul din seria K/P acceptă conectarea camerelor prin PoC (Power over Coaxitron). DVR-ul va detecta automat camerele PoC conectate, va gestiona consumul de energie prin intermediul comunicației coaxiale și va furniza energie camerelor prin coaxitron;

Înainte de a începe

Conectați camera PoC la DVR.

Pasul 1: Accesați **Menu > Camera > PoC Information**.



Figura 2–48 Informații PoC

Pasul 2: Verificați starea camerei PoC.

- În cazul în care consumul de energie al DVR-ului este mai mic decât cel al camerei AF, atunci când camera AF sau AT este conectată, nu există niciun videoclip, iar imaginea "Alimentare insuficientă pentru PoC" este suprapusă pe vizualizarea live.
- Dacă consumul de energie al DVR-ului este mai mare decât cel al camerei AF și este mai mic decât cel al camerei AT, atunci când camera foto AF este conectată, este pornit în mod normal; atunci când camera AT este conectată, aceasta este pornită și apoi oprită, și nu există niciun videoclip și "Alimentare insuficientă pentru PoC" este suprapusă pe imaginea de vizualizare live.

- Dacă consumul de energie al DVR-ului este mai mare decât cel al camerei AT, atunci când camera AF sau AT este conectată, acesta este pornit în mod normal.

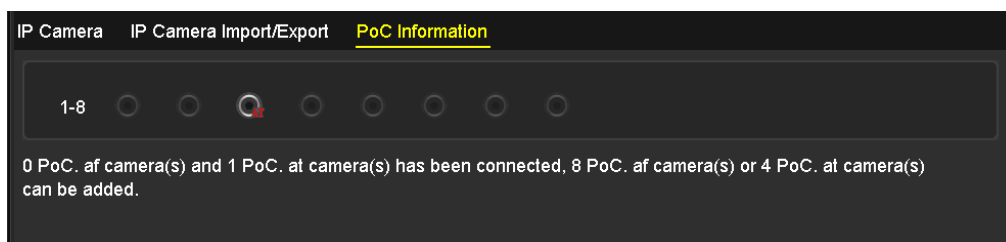

Figura 2–49 Notă privind imaginea vizualizare live

Pasul 3: Verificați numărul AF sau AT al camerei conectate și numărul de cameră ce urmează a fi conectată.

NOTĂ

- Este acceptată doar camera Hikvision PoC.
- Numărul maxim de camere conectabile la AT/AF variază în funcție de modele diferite.
- Nu deconectați sau conectați camera PoC dacă aceasta este alimentată de la sursa de alimentare externă.

2.9 Configurarea canalului intrărilor de semnal

NOTĂ

Acest capitol se aplică doar DVR-urilor din seria DS-7300/9000HUHI-K.

Scopul

Puteți configura tipurile de intrare semnal analogic și IP și puteți activa transmisia la distanță de 5 MP.

Pasul 1: Accesați **Menu > Camera > Signal Input Status**.



Figura 2–50 Stare semnal intrare

Pasul 2: Bifați caseta de selectare pentru a selecta diferite tipuri de intrări de semnal: HD/CVBS și IP. Dacă selectați HD/CVBS, patru tipuri de intrări de semnal analogic, inclusiv Turbo HD, AHD,

HDCVI și CVBS pot fi conectate aleator pentru canalul selectat. Dacă selectați IP, camera IP poate fi conectată pentru canalul selectat.

Pasul 3: Faceți clic pe **Apply** pentru a salva setările.

NOTĂ

Puteți vedea numărul maxim accesibil de camere IP în **Max. IP Camera Number**. Pentru DVR-urile din seria DS-7300/9000HUHI-K, dezactivarea unui canal analogic va adăuga un canal IP. Pentru DVR-urile din seria DS-7300HUHI-K, canalele IP accesibile sunt X+2 (X se referă la canalul/canalele analogice dezactivate ale DVR-ului). Pentru DVR-urile din seria DS-9008HUHI-K8, canalele IP accesibile sunt X+10 (X se referă la canalul/canalele analogice dezactivate ale DVR-ului). Pentru DVR-urile din seria DS-9016HUHI-K8, canalele IP accesibile sunt X+18 (X se referă la canalul/canalele analogice dezactivate ale DVR-ului) și numărul max de canale IP este 32.

2.10 Configurarea transmisiei pe distanță lungă 5 MP

NOTĂ

Acest capitol se aplică doar DVR-urilor din seria HUHI și HTHI.

Scopul

Pentru DVR-urile din seria HUHI și HTHI, puteți configura transmisia pe distanță lungă de 5 MP în interfața Stare instrare semnal.

Pasul 1: **Accesați Menu > Camera > Signal Input Status.**



Figura 2–51 Stare intrare semnal (pentru seriile DS-7200HUHI/HTHI)



Figura 2–52 Stare intrare semnal (pentru seriile DS-7300/9000HUHI)

Pasul 2: Faceți clic pe  pentru a accesa interfața Setări transmisie pe distanță lungă de 5 MP.

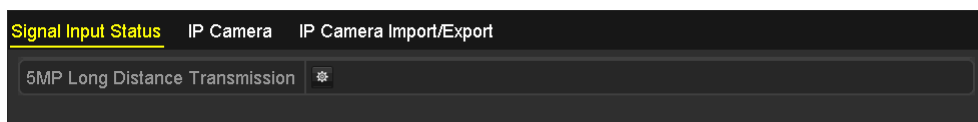

Figura 2–53 Setări transmisie pe distanță lungă de 5 MP

Pasul 3: Bifați caseta de selectare pentru a activa transmisia pe distanțe lungi de 5 MP a canalului selectat.

Pasul 4: Faceți clic pe **Apply** pentru a salva setările.

 **NOTĂ**

Rețineți că selectarea acestei funcții pentru camerele de 5MP va dubla transmisia nominală a distanței de semnal prin ajustarea rezoluției la 5MP@12.

Capitolul 3 Vizualizare live





3.1 Introducerea Vizualizării live

Vizualizarea live vă arată imaginea video obținută de la fiecare cameră în timp real. DVR-ul va intra automat în modul Vizualizare live atunci când este pornit. De asemenea, se află la nivelul cel mai de sus din ierarhia meniului și, prin urmare, apăsarea tastei ESC de mai multe ori (în funcție de meniul activ) vă comută în modul Vizualizare live.

Pictogramele Vizualizare live

În modul Vizualizare live există pictograme în partea dreaptă sus a ecranului pentru fiecare canal, afișând starea înregistrării și a alarmei din canal pentru a putea afla dacă se înregistrează pe canal sau dacă există alarme active, în cel mai scurt timp posibil.

Tabelul 3–1 descrierea pictogramelor Vizualizare live

Pictograme	Descriere
	Alarmă (pierdere video, corupere video, detecție mișcare, alarmă senzor sau alarmă VCA)
	Înregistrare (înregistrare manuală, înregistrare programată, detecție mișcare sau înregistrare declanșată de alarmă)
	Alarmă și înregistrare
	Eveniment/Excepție (detecție mișcare, alarmă senzor sau informații de excepție). Pentru detalii, consultați <i>Capitolul 8.7 Gestionarea excepțiilor.</i>

3.2 Operațiuni în modul Vizualizare live

În modul Vizualizare live sunt furnizate multe funcții. Funcțiile sunt listate mai jos.

- **Single Screen:** afișează doar un ecran pe monitor.
- **Multi-screen:** afișează mai multe ecrane simultan pe monitor.
- **Start Auto-switch:** ecranul este comutat automat la următorul. Trebuie să setați temporizarea pentru fiecare ecran din meniul de configurare înainte de a activa comutarea automată. Meniu>Configurare>Vizualizare live>Temporizare.
- **Start Recording:** înregistrare obișnuită și înregistrare la detecție mișcare sunt acceptate.
- **Output Mode:** selectați modul de ieșire la Standard, Luminos, Moderat sau Strălucitor.

- **Playback:** redă clipurile video pentru ziua curentă.
- **Aux/Main Monitor:** DVR-ul verifică conectarea interfețelor de ieșire pentru a defini interfețele de ieșire principale și auxiliare. Atunci când este activată ieșirea auxiliară, ieșirea principală nu poate face nicio operație și puteți efectua o operație de bază în modul vizualizare live pentru ieșirea Auxiliară.

Pentru seriile DS-7300/9000HUHI-K, există două interfețe HDMI. Interfețele HDMI1 și VGA partajează ieșirea simultană. Nivelul de prioritate pentru ieșirea principală și auxiliară este HDMI2 > VGA/HDMI1. Ieșirea CVBS funcționează numai ca ieșire auxiliară sau ieșire vizualizare live. Relația de prioritate este afișată ca Tabelul 3-2.

Tabelul 3-2 Prioritățile ieșirilor pentru seriile DS-7300/9000HUHI-K

S.N	HDMI2	VGA/HDMI1	CVBS	Ieșire principală	Ieșire auxiliară	Doar pentru ieșirea vizualizării live
1	√	√	√ sau ×	HDMI2	VGA/HDMI1	CVBS
2	√ sau ×	×	√ sau ×	HDMI2	CVBS	VGA/HDMI1
3	×	√	√ sau ×	VGA/HDMI1	CVBS	HDMI2

DVR-ul din seria HTHI și DS-7300HQHI-K acceptă ieșirea independentă VGA și HDMI și ieșirea simultană VGA/HDMI. În modul ieșire independentă, nivelul de prioritate pentru ieșirea principală și auxiliară este HDMI > VGA. Ieșirea CVBS funcționează numai ca ieșire auxiliară sau ieșire vizualizare live. Relația de prioritate este afișată ca Tabelul 3-3. În modul de ieșire simultană, ieșirea VGA/HDMI este ieșirea principală, iar ieșirea CVBS este ieșirea auxiliară. Relația de prioritate este afișată ca Tabelul 3-4.

Tabelul 3-3 Prioritățile de ieșire pentru seria HTHI în Modul ieșire independentă

S.N	HDMI	VGA	CVBS	Ieșire principală	Ieșire auxiliară	Doar pentru ieșirea vizualizării live
1	√	√	√ sau ×	HDMI	VGA	CVBS
2	√ sau ×	×	√ sau ×	HDMI	CVBS	VGA
3	×	√	√ sau ×	VGA	CVBS	HDMI

Pentru alte DVR-uri cu ieșire CVBS, ieșirea VGA/HDMI este ieșirea principală, iar ieșirea CVBS este ieșirea auxiliară. Relația de prioritate este afișată ca Tabelul 3-4.

Tabelul 3–4 Prioritățile ieșirilor

S.N	HDMI	VGA	CVBS	Ieșire principală	Ieșire auxiliară
1	√ sau ×	√ sau ×	√ sau ×	VGA/HDMI	CVBS

**NOTĂ**

√ înseamnă că interfața este în uz, × înseamnă că interfața nu este în uz sau conexiunea nu este validă. HDMI, VGA și CVBS pot fi utilizate în același timp.

3.2.1 Utilizarea mouse-ului în Vizualizare live

Puteți consulta Tabelul 3–5 pentru descrierea funcționării mouse-ului în modul vizualizare live.

Tabelul 3–5 utilizarea mouse-ului în Vizualizare live

Nume	Descriere
Menu	Deschideți meniul principal al sistemului cu clic dreapta pe mouse.
Single Screen	Treceți la ecranul complet unic prin alegerea numărului de canal din lista verticală.
Multi-Screen	Reglați aspectul ecranului selectând din lista verticală.
Previous Screen	Comutați la ecranul anterior.
Next Screen	Comutați la ecranul următor.
Start/Stop Auto-Switch	Activați/dezactivați comutarea automată a ecranelor.  NOTĂ <i>Temporizarea</i> configurării vizualizării live trebuie setată înainte de utilizarea Pornire comutare automată .
Start Recording	Înregistrarea continuă a tuturor canalelor, înregistrarea continuă și înregistrarea detecției mișcării pot fi selectate din lista verticală.
Add IP Camera	O comandă rapidă pentru a accesa interfața de gestionare a camerei IP (numai pentru seria HDVR)
Playback	Deschideți interfața de redare și porniți redarea imediată a conținutului video de la canalul selectat.

Nume	Descriere
PTZ Control	O comandă rapidă pentru a accesa interfața de Comandă PTZ a camerei selectate.
Output Mode	Modul de ieșire este configurabil cu opțiunile Standard, Luminat, Blând sau Aprins.
Aux Monitor	Comutați la modul de ieșire auxiliar și funcționarea ieșirii principale este dezactivată.  NOTĂ Dacă intrați în modul monitor Auxiliar și monitorul Auxiliar nu este conectat, operațiunea mouse-ului este dezactivată. Trebuie să reveniți la ieșirea principală cu F1 de pe panoul frontal sau cu VOIP/MON de pe telecomanda cu infraroșu, apoi să apăsați Enter .



Figura 3–1 meniu clic dreapta

3.2.2 Comutarea ieșirii principale/secundare

NOTĂ

- Consultați *Capitolul 3.2 Operațiuni în modul Vizualizare live* pentru informații despre relația dintre ieșirea principală și cea auxiliară.
- Ieșirea CVBS funcționează numai ca ieșire auxiliară sau ieșire vizualizare live.

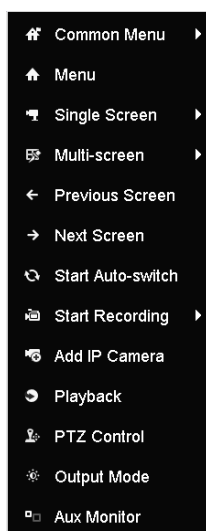
Pasul 1: Utilizați roțița mouse-ului pentru a face dublu clic pe ecranul ieșirii HDMI1/VGA sau HDMI2 sau HDMI/VGA și va apărea următoarea casetă de mesaj.



Figura 3–2 Comutare ieșire principală și auxiliară

Pasul 2: Utilizați roțița mouse-ului pentru a face din nou dublu clic pe ecran pentru a comuta la ieșirea auxiliară, sau faceți clic pe **Cancel** pentru a anula operațiunea.

Pasul 3: Selectați **Menu Output Mode** din meniul clic dreapta de pe monitor.

Pasul 4: În caseta de mesaj care apare, faceți clic pe **Yes** pentru a reporni dispozitivul și pentru a activa ieșirea meniului selectată ca ieșire principală.

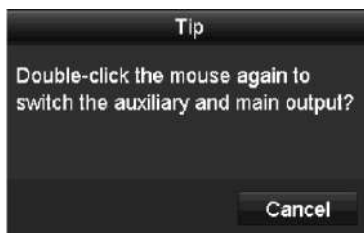
NOTĂ

Puteți selecta **Menu Output Mode** în **Menu > Configuration > General > More Settings** la **Auto**, **HDMI1/VGA** și **HDMI2** (pentru DS-7300/9000HUHI-K) sau **Auto** și **HDMI/VGA** (pentru alte modele) și apoi reporniți dispozitivul pentru a comuta la ieșirea principală.

3.2.3 Bara de instrumente pentru Setare rapidă din modul Vizualizare live

Pe ecranul fiecărui canal există o bară de instrumente cu setări rapide, care este afișată în momentul în care faceți clic pe ecranul corespunzător.



Figura 3–3 bară de instrumente pentru setare rapidă

Puteți consulta Tabelul 3–6 pentru a vedea descrierea pictogramelor pentru Bara de instrumente a setărilor rapide.

Tabelul 3–6 descrierea pictogramelor barei de instrumente Setare rapidă

Pictograme	Descriere	Pictograme	Descriere	Pictograme	Descriere
	Activare/dezactivare înregistrare manuală		Redare instantanee		Oprire/ Pornire sunet
	Control PTZ		Panoramare digitală		Setări imagine
	Închiderea vizualizării live		Detectare față		Informații
	Afișare/Ascundere informații VCA		Capturare		

NOTĂ

- Afișarea/Ascunderea informațiilor VCA se aplică doar DVR-urilor din seria HUHI și HTHI.
- Capturarea imaginilor este valabilă doar pentru DVR-ul din seria DS-7300/9000HUHI-K.

Redarea instantanee afișează doar înregistrarea din ultimele cinci minute. Dacă nu este găsită nicio înregistrare, înseamnă că nu există nicio înregistrare în timpul ultimelor cinci minute.

Panoramarea digitală este pentru mărirea imaginii live. Puteți mări imaginea în diferite proporții (1 la 16X) prin deplasarea barei glisante. De asemenea, puteți mișca roțița mouse-ului pentru a controla mărirea/micșorarea.



Figura 3–4 Zoom digital

Pictograma Setări imagine poate fi selectată pentru a deschide meniul Setări imagine. Puteți glisa mouse-ul sau face clic pe pentru a regla parametrii imaginii, inclusiv luminozitatea, contrastul și saturația. Pentru detalii, consultați *Capitolul 15.3 Configurarea parametrilor video*.



Figura 3–5 Setări imagine



 Detectia feței poate fi activată dacă faceți clic pe pictogramă. Caseta de dialog apare așa cum este prezentat în 3-6. Faceți clic pe **Yes** și vizualizarea live în timp real a canalului va fi activată. Puteți face clic pe  pentru a ieși din modul ecran complet.

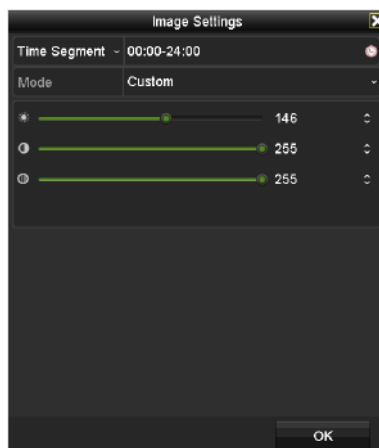

Figura 3–6 Activare detecție față

 **NOTĂ**

Puteți configura detecția feței numai atunci când aceasta este acceptată de camera conectată.



 Deplasați mouse-ul pe pictograma Informații pentru a afișa informații despre fluxul în timp real, inclusiv frecvența cadrelor, rata de biți, rezoluția și tipul fluxului.



Figura 3–7 informații

 **NOTĂ**

Când este conectată camera IP H.264, tipul fluxului este afișat ca H.264. Atunci când este conectată camera IP care acceptă H.264+, tipul fluxului este afișat ca H.264+. Atunci când este conectată camera IP care acceptă H.265, tipul fluxului este afișat ca H.265. Atunci când este conectată camera IP care acceptă H.265+, tipul fluxului este afișat ca H.265+.

 Pentru camerele analogice care acceptă VCA, faceți clic pe pictogramă pentru a afișa informațiile VCA. Apoi, linia sau patrulaterul configurat în configurația VCA și cadrul(cadrele) țintă vor fi afișate în vizualizarea live. Faceți clic din nou pe pictogramă pentru a ascunde informațiile VCA.



Figura 3–8 Activarea suprapunerii informațiilor VCA



NOTĂ

- În vizualizarea live, numai camerele analogice acceptă suprapunerea informației VCA.
- Activați mai întâi funcția VCA înainte de a afișa informațiile VCA. Pentru operațiuni detaliate, consultați *Capitolul 10 Alarma VCA*.
- Informațiile VCA sunt ascunse în mod implicit. Dacă camera analogică conectată nu acceptă VCA, pictograma afișată va fi gri și camera nu poate fi operată.
- Pentru camerele analogice, informațiile VCA includ detectarea traversării liniei și detectarea intruziunilor.
- DVR-ul acceptă doar suprapunerea informațiilor VCA a unui canal. Dacă activați funcția unui canal, celelalte canale vor dezactiva automat funcția.
- Atât modurile de afișare a ferestrelor cu o singură fereastră, cât și a ferestrelor multiple acceptă suprapunerea informațiilor VCA.
- Numai ieșirea principală acceptă suprapunerea informațiilor VCA. La trecerea la ieșirea auxiliară, suprapunerea informațiilor VCA a ieșirii principale este dezactivată.
- Pentru camerele analogice, dacă numărul camerei nu depășește limita de detecție a traversării liniei și a detectării intruziunilor, suprapunerea informațiilor VCA poate fi activată pentru toate camerele analogice care permit detectarea traversării liniei și detectarea intruziunilor. Dacă numărul camerei depășește limita pentru detectarea traversării liniei, detectarea intruziunilor și detectarea modificării bruște a scenei, doar camerele cu detectarea traversării liniei și detectarea intruziunilor acceptă suprapunerea informațiilor VCA. Dezactivarea detectării traversării liniei și a detectării intruziunilor de la distanță nu va afecta suprapunerea informațiilor VCA în vizualizarea live locală.

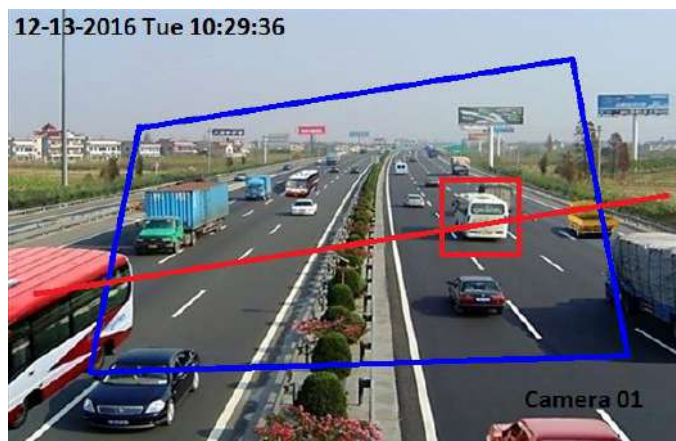
3.3 Codificare canal-zero

Scopul

Uneori aveți nevoie de o vizualizare de la distanță a mai multor canale în timp real din browserul web sau software-ul CMS (Sistem de management client). Pentru a reduce lățimea de bandă necesară fără a afecta calitatea imaginii, codificarea canal-zero este acceptată ca opțiune.

Pasul 1: Accesați **Menu > Configuration > Live View > Channel-Zero Encoding**.

Enable Channel-Zero Enc...	<input checked="" type="checkbox"/>
Frame Rate	12fps
Max. Bitrate Mode	General
Max. Bitrate(Kbps)	1024

Figura 3–9 Vizualizare live - Codificare canal-zero

Pasul 2: Bifați caseta de validare după **Enable Channel Zero Encoding**.

Pasul 3: Configurați Frame Rate, Max. Bitrate Mode și Max. Bitrate.

Pasul 4: Faceți clic pe **Apply** pentru a activa setările.

Pasul 5: După ce setați Codificare canal-zero, puteți obține o imagine în clientul de la distanță sau browserul web de la 16 canale pe un ecran.

3.4 Reglarea setărilor Vizualizării live

Scopul

Setările Vizualizării live pot fi personalizate în funcție de nevoile diferite. Puteți configura interfața de ieșire, temporizarea pentru afișarea ecranului, oprirea sau pornirea sunetului, numărul de ecran pentru fiecare canal etc.

Pasul 1: Accesați **Menu > Configuration > Live View > General**.

Video Output Interface	VGA/HDMI1
Live View Mode	4 * 4
Dwell Time	No Switch
Enable Audio Output	<input type="checkbox"/>
Volume	<input type="range"/>
Event Output	VGA/HDMI1
Full Screen Monitoring Dwell Time	10s

Figura 3–10 Vizualizare live-Generală

Setările disponibile în acest meniu includ:

- **Video Output Interface:** Desemnează ieșirea pentru care se configurează setările.

Pentru DVR-ul din seriile DS-7300/9000HUHI-K, puteți selecta **VGA/HDMI1, HDMI2, Main CVBS** pentru interfața de ieșire video.

Pentru DVR-ul din seriile HTHI și DS-7300HQHI-K, dacă ați activat ieșirea simultană VGA/HDMI în **Menu > Configuration > General > More Settings**, puteți selecta **VGA/HDMI și Main CVBS** pentru interfața ieșire video. Dacă ați configurat ieșirea independentă HDMI și VGA, puteți selecta **VGA, HDMI, și Main CVBS** pentru interfața ieșire video.

Pentru alte modele, puteți selecta **Main CVBS și HDMI/VGA** pentru interfața ieșire video.

- **Live View Mode:** Desemnează modul de afișare care urmează a fi utilizat pentru Vizualizarea live.

NOTĂ

- Pentru DVR-ul din seriile HTHI și HTHI, dacă setați rezoluția ieșirii video ca 1024*768 în **Menu > Configuration > General**, când setați mai mult de 16 ferestre, următoarea casetă de mesaj va apărea ca mai jos. Dacă setați rezoluția ieșirii video ca 1280*720 sau 1280*1024 în **Menu > Configuration > General**, când setați mai mult de 25 de ferestre, următoarea casetă de mesaj va apărea ca mai jos.



Figura 3–11 Notă pentru modul Vizualizare live

- Dacă ați setat rezoluția de ieșire video mai mare de 1280*1024 și apoi treceți la rezoluție redusă, modul vizualizare live nu va fi modificat.
- **Dwell Time:** Timpul în secunde pentru *temporizarea* dintre comutarea canalelor la activarea comutării automate în vizualizare live.
- **Enable Audio Output:** Activează/dezactivează ieșirea audio pentru camera selectată în modul vizualizare live.
- **Volume:** Reglează volumul pentru ieșirea audio.
- **Event Output:** Desemnează ieșirea pentru a afișa conținutul video al evenimentului. Dacă este disponibil, puteți selecta o altă interfață de ieșire video din Interfața de ieșire video atunci când are loc un eveniment.
- **Full Screen Monitoring Dwell Time:** Setează timpul în secunde pentru a afișa ecranul evenimentului de alarmă:

Pasul 2: Setare ordine camere.

- 1) Faceți clic pe fila **View** și selectați **Video Output Interface** din lista verticală.

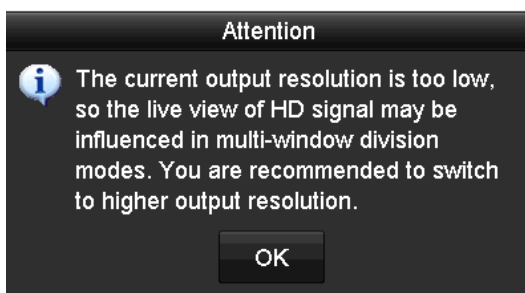





Figura 3–12 Vizualizare live-Ordine camere

- 2) Faceți clic pe o fereastră pentru a o selecta, apoi faceți dublu clic pe numele unei camere din lista de camere pe care doriți să o afișați. Setarea „X” înseamnă că fereastra nu va afișa nicio cameră.
- 3) De asemenea, puteți face clic pe butonul  pentru a porni vizualizarea live pentru toate canalele și clic pe  pentru a opri vizualizarea live pentru toate canalele. Faceți clic pe  sau  pentru a accesa pagina anterioară sau pagina următoare .
- 4) Faceți clic pe **Apply**.

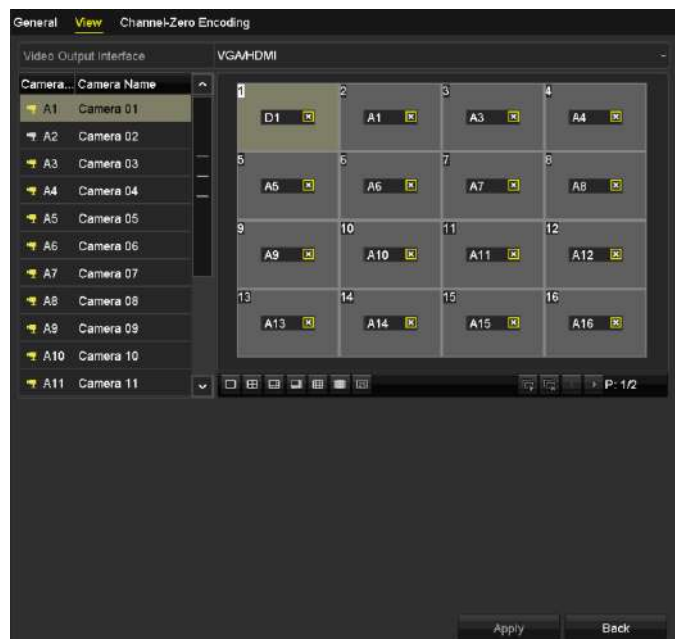
 **NOTĂ**

Pentru DVR din seriile DS-7300/9000HUHI-K, dacă suma canalelor analogice și IP depășește 25, pentru ieșirea VGA/HDMI1 este acceptat modul de divizare de până la 32 de ferestre.

3.5 Diagnosticare manuală calitate video

Scopul

Calitatea video pentru canalele analogice poate fi diagnosticată manual și puteți vizualiza rezultatele într-o listă.

Pasul 1: Accesați **Menu > Manual > Manual Video Quality Diagnostics**.



Figura 3–13 Diagnosticare calitate video

Pasul 2: Bifați casetele de selectare pentru a selecta canalele pentru care doriți să faceți diagnosticarea.

Pasul 3: Faceți clic pe **Diagnose** și rezultatele vor fi afișate într-o listă. Puteți vizualiza starea și timpul de diagnosticare video pentru canalele selectate.



Figura 3–14 Rezultat diagnosticare



NOTĂ

- Conectați camera la dispozitivul pentru diagnosticarea calității video.
- Pot fi diagnosticate trei tipuri de excepție: Imagine neclară, Luminozitate anormală și Culoare predominantă.

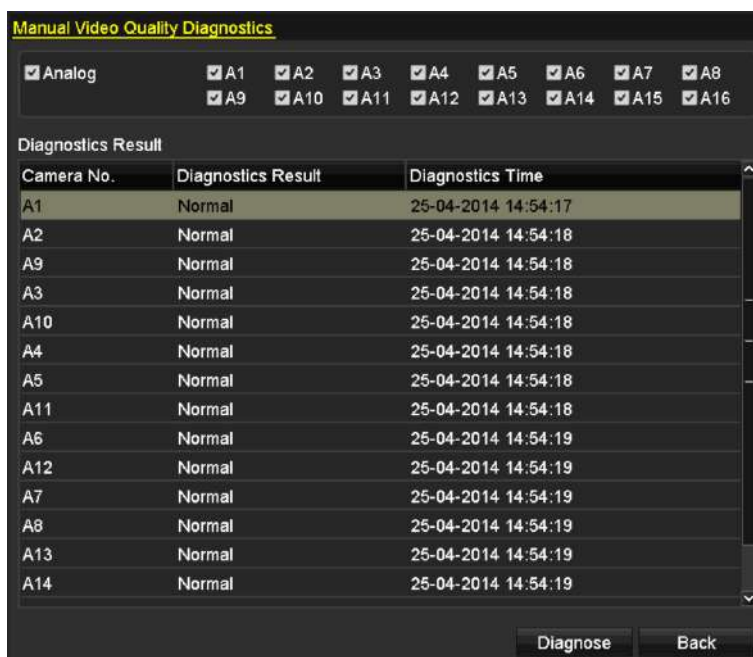
Capitolul 4 Elementele de control PTZ

4.1 Configurarea setărilor PTZ

Scopul

Urmați procedura pentru a seta parametrii pentru PTZ. Configurarea parametrilor PTZ trebuie efectuată înainte de a da comenzi camerei PTZ.

Pasul 1: Accesați **Menu >Camera> PTZ**.



Figura 4–1 Setări PTZ

Pasul 2: Alegeți camera pentru setarea PTZ în **Camera**.

Pasul 3: Faceți clic pe **PTZ Parameters** pentru a seta parametrii PTZ.



Figura 4–2 PTZ - generalități

Pasul 4: Selectați parametrii pentru camera PTZ din lista verticală.



NOTĂ

- Toți parametrii trebuie să fie identici cu parametrii camerei PTZ.
- Pentru camera/camera de tip dom Coaxitron conectată, puteți programa protocolul PTZ la UTC (Coaxitron). Asigurați-vă că protocolul selectat este acceptat de camera/camera de tip dom conectată.
- Dacă se selectează protocolul Coaxitron, toți ceilalți parametri, precum rata de transfer, bitul de date, bitul de oprire, paritatea și controlul fluxului se pot configura.
- Atunci când camera Hikvision CVBS este conectată, puteți controla parametrii PTZ prin Coaxitron.

Pasul 5: (Opțional) Faceți clic pe **Copy** pentru a copia setările pentru alte canale. Selectați canalele pe care doriți să le copiați și faceți clic pe **OK** pentru a reveni la interfața **Setări parametri PTZ**.



Figura 4–3 Copierea altor canale

Pasul 6: Faceți clic pe **OK** pentru a salva setările.

Pasul 7: (Opțional) Bifați caseta de selectare pentru **Enable Omnicast Control** pentru a permite controlul PTZ al camerei selectate prin Omnicast VMS de la Genetec.

4.2 Setare presetări PTZ, patrulări și tipare

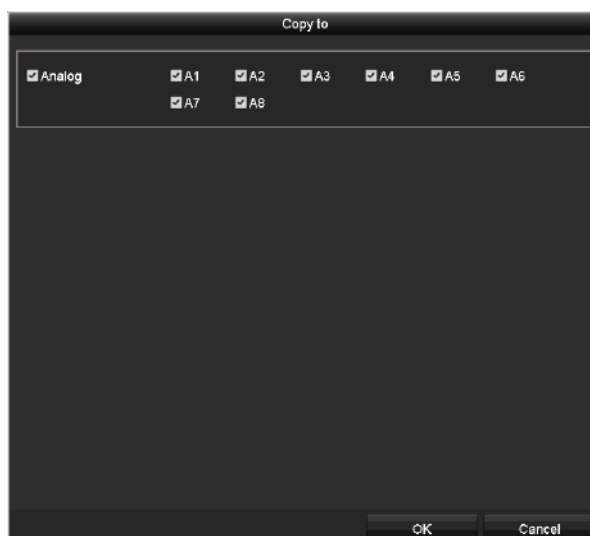
Înainte de a începe

Asigurați-vă că presetările, patrurile și modele sunt acceptate de protocoalele PTZ.

4.2.1 Personalizarea presetărilor

Scopul

Urmați pașii pentru a seta locația Presetării spre care doriți să indice camera PTZ când are loc un eveniment.

Pasul 1: Accesați **Menu>Camera>PTZ**.



Figura 4–4 Setări PTZ

Pasul 2: Utilizați butonul direcțional pentru a roti camera în locația unde doriți să setați presetarea; operațiunile de zoom și focalizare pot fi înregistrate, de asemenea, în presetare.

Pasul 3: Introduceți nr. presetării (1~255) în câmpul de text al presetării și faceți clic pe **Set** pentru a face legătura dintre locație și presetare.

Repetăți pașii de la 2 la 3 pentru a salva mai multe presetări.

Puteți face clic pe **Clear** pentru a șterge informațiile de locație ale presetării sau faceți clic pe **Clear All** pentru a șterge toate informațiile de locație de la toate presetările.

4.2.2 Apelarea presetărilor

Scopul

Această caracteristică permite camerei să se îndrepte spre o poziție specificată, cum ar fi o fereastră atunci când are loc un eveniment.

Pasul 1: Faceți clic pe **PTZ** din colțul din dreapta jos al interfeței de setare PTZ;

Sau apăsați **PTZ** de pe panoul frontal, faceți clic pe pictograma Control PTZ  din bara de setare rapidă sau selectați opțiunea PTZ din meniul de clic dreapta pentru a afișa panoul Control PTZ.

Pasul 2: Alegeți **Camera** din lista verticală.

Pasul 3: Faceți clic pe **General** pentru a afișa setările generale ale controlului PTZ.



Figura 4–5 Panou PTZ-General

Pasul 4: Faceți clic pentru a introduce nr. presetării în câmpul de text corespunzător.

Pasul 5: Faceți clic pe **Call Preset** pentru a-l apela.



NOTĂ

Dacă se conectează camera/camera de tip dom Coaxitron și protocolul PTZ este selectat la UTC (Coaxitron), puteți apela presetarea 95 pentru a accesa meniul camerei/camerei de tip dom Coaxitron conectate. Utilizați butoanele de direcție de pe panoul de Comandă PTZ pentru a utiliza meniul.

4.2.3 Personalizarea patrulelor

Scopul

Patrulele pot fi setate pentru a muta PTZ în diferite puncte-cheie și a rămâne acolo pentru o perioadă setată înainte de a trece la următorul punct-cheie. Punctele-cheie corespund presetărilor. Presetările pot fi configurate urmând pașii de mai sus în *Personalizare presetări*.

Pasul 1: Accesați **Menu>Camera>PTZ**.



Figura 4–6 Setări PTZ

Pasul 2: Selectați nr. patrului din lista verticală a patrului.

Pasul 3: Faceți clic pe **Set** pentru a adăuga puncte-cheie pentru patrulare.



Figura 4–7 configurarea punctelor-cheie

Pasul 4: Configurați parametrii punctelor-cheie, cum ar fi nr. punctului cheie, durata staționării pentru un punct-cheie și viteza de patrulare. Punctul-cheie corespunde presetării. **Numărul punctului cheie** determină ordinea în care PTZ se va deplasa prin patrulare. **Duration** se referă la intervalul de timp petrecut în punctul cheie corespunzător. **Speed** definește viteza cu care PTZ se va deplasa de la un punct cheie la următorul.

Pasul 5: Faceți clic pe **Add** pentru a adăuga următorul punct-cheie la patrulă sau puteți face clic pe **OK** pentru a salva punctul cheie în patrulă.

Puteți șterge toate punctele-cheie făcând clic pe **Clear** pentru patrula selectată sau puteți face clic pe **Clear All** pentru a șterge toate punctele-cheie pentru toate patrurile.

4.2.4 Apelarea patrurilor

Scopul

Apelarea unei patruri ajută PTZ să se deplaseze conform traseului de patrulare predefinit.

Pasul 1: Faceți clic pe **PTZ** din colțul din dreapta jos al interfeței **PTZ Settings**;

Sau apăsați butonul PTZ de pe panoul frontal, faceți clic pe pictograma Control PTZ  din bara de setare rapidă sau selectați opțiunea PTZ din meniul de clic dreapta pentru a afișa panoul Control PTZ.

Pasul 2: Faceți clic pe **General** pentru a afișa setările generale ale controlului PTZ.



Figura 4–8 Panoul PTZ - generalități

Pasul 3: Selectați o patrulare din lista verticală și faceți clic pe **Call Patrol** pentru a o apela.

Pasul 4: Puteți face clic pe **Stop Patrol** pentru a nu o mai apela.

4.2.5 Personalizarea modelelor

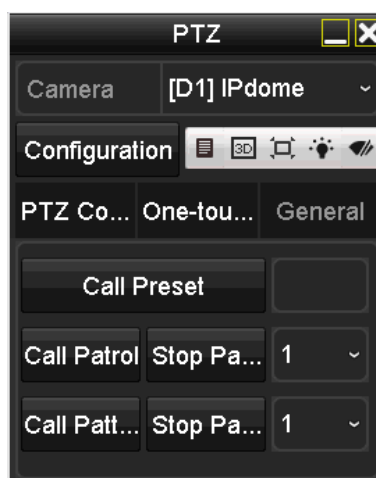
Scopul

Modelele pot fi stabilite prin înregistrarea mișcării PTZ. Puteți apela modelul pentru a efectua mișcarea PTZ în funcție de traseul predefinit.

Pasul 1: Accesați **Menu>Camera>PTZ**.



Figura 4–9 Setări PTZ

Pasul 2: Selectați numărul tiparului din lista verticală.

Pasul 3: Faceți clic pe **Start** și faceți clic pe butoanele corespunzătoare din panoul de control pentru a muta camera PTZ și faceți clic pe **Stop** pentru a o opri.

Mișcarea PTZ este înregistrată ca model.

4.2.6 Apelarea modelelor

Scopul

Urmați procedura pentru a deplasa camera PTZ în funcție de modele predefinite.

Pasul 1: Faceți clic pe **PTZ** din colțul din dreapta jos al interfeței **PTZ Settings**;

Sau apăsați butonul PTZ de pe panoul frontal, faceți clic pe pictograma Control PTZ  din bara de setare rapidă sau selectați opțiunea PTZ din meniul de clic dreapta pentru a afișa panoul Control PTZ.

Pasul 2: Faceți clic pe **General** pentru a afișa setările generale ale controlului PTZ.



Figura 4–10 Panoul PTZ - generalități

Pasul 3: Faceți clic pe **Call Pattern** pentru a-l apela.

Pasul 4: Faceți clic pe **Stop Pattern** pentru a opri apelarea acestuia.

4.2.7 Personalizarea limitei de scanare liniară

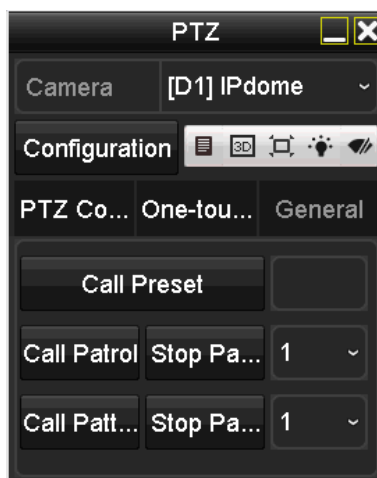
Scopul

Scanarea liniară poate fi activată pentru a declanșa scanarea în direcție orizontală în intervalul predefinit.

NOTĂ

Această funcție este acceptată de anumite modele.

Pasul 1: Accesați **Menu>Camera>PTZ**.



Figura 4–11 Setări PTZ

Pasul 2: Utilizați butonul direcțional pentru a roti camera în locația unde doriți să setați limita și faceți clic pe **Left Limit** sau **Right Limit** pentru a face legătura dintre locație și limita corespunzătoare.

NOTĂ

Domul de viteză începe scanarea liniară de la limita stângă la limita dreaptă și trebuie să setați limita stângă pe partea stângă a limitei drepte, precum și unghiul de la limita stângă la limita dreaptă nu ar trebui să fie mai mare de 180°.

4.2.8 Apelarea scanării liniare

Scopul

Urmați procedura pentru a apela scanarea liniară în intervalul de scanare predefinit.

Pasul 1: Faceți clic pe **PTZ** din colțul din dreapta jos al interfeței **PTZ Settings**;

Sau apăsați butonul PTZ de pe panoul frontal sau faceți clic pe pictograma Control PTZ  din bara de setare rapidă pentru a accesa meniul de setare PTZ în modul vizualizare live.

Pasul 2: Faceți clic pe fila **One-touch** pentru a afișa funcția one-touch pentru controlul PTZ.



Figura 4–12 Panou PTZ - O atingere

Pasul 3: Faceți clic pe **Linear Scan** entru a începe scanarea liniară și faceți clic pe **Linear Scan** din nou pentru a o opri.

Puteți face clic pe **Restore** pentru a șterge datele definite pentru limita stângă și limita dreaptă și domul trebuie să repornească pentru ca setările să intre în vigoare.

4.2.9 Parcare printr-o Singură Atingere

Scopul

Pentru anumite modele ale domului de viteză, acesta poate fi configurat să pornească automat o acțiune de parcare predefinită (scanare, presetate, patrulare etc.) după o perioadă de inactivitate (durată de parcare).

Pasul 1: Faceți clic pe **PTZ** din colțul din dreapta jos al interfeței **PTZ Settings**;

Sau apăsați butonul PTZ de pe panoul frontal sau faceți clic pe pictograma Control PTZ  din bara de setare rapidă pentru a accesa meniul de setare PTZ în modul vizualizare live.

Pasul 2: Faceți clic pe fila **One-touch** pentru a afișa funcția one-touch pentru controlul PTZ.



Figura 4–13 Panou PTZ - O atingere

Pasul 3: Există 3 tipuri de parcări cu o singură atingere care pot fi selectate. Faceți clic pe butonul corespunzător pentru a activa acțiunea de parcare.

Park (Quick Patrol): După durata de parcare, domul începe patrularea de la presetarea 1 la presetarea 32 predefinite în ordine. Presetarea nedefinită va fi omisă.

Park (Patrol 1): Camera de tip dom începe mișcarea conform traseului de patrulare predefinit 1 după timpul de parcare.

Park (Preset 1): După durata de parcare, domul se deplasează în locul presetării 1 predefinite.



NOTĂ

Timpul de parcare poate fi setat doar prin interfața de configurare a camerei rapide de tip dom. În mod implicit, valoarea este de 5s.

Pasul 4: Faceți clic pe buton din nou pentru a o dezactiva.

4.3 Panoul de control PTZ

Pentru a deschide panoul de control PTZ, sunt acceptate două moduri.

OPȚIUNEA 1:

În interfața **PTZ Settings**, faceți clic pe **PTZ** din colțul dreapta-jos, imediat lângă butonul **Back**.

OPȚIUNEA 2:

În modul Vizualizare live, puteți apăsa butonul Comandă PTZ de pe panoul frontal sau de pe telecomandă, sau puteți selecta pictograma de Comandă PTZ  din bara de setări rapide, sau selectați opțiunea Comandă PTZ din meniul clic dreapta.

Faceți clic pe **Configuration** de pe panoul de control și puteți accesa interfața **Setări PTZ**.



NOTĂ

În modul de control PTZ, panoul PTZ va fi afișat când un mouse este conectat la dispozitiv. Dacă nu este conectat niciun mouse, pictograma  apare în colțul din stânga jos al ferestrei, indicând dacă această cameră este în modul de control PTZ.











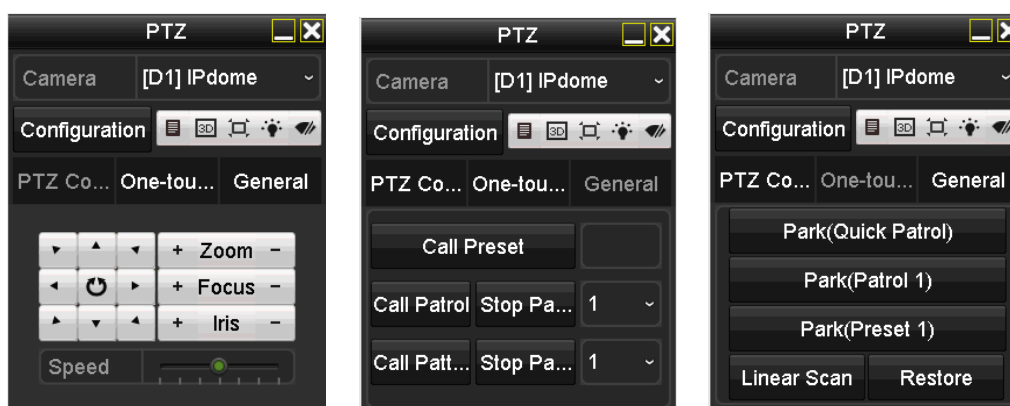





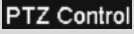

Figura 4–14 Panou de control PTZ

Puteți consulta Tabelul 4–1 pentru descrierea pictogramelor de pe panoul PTZ.

Tabelul 4–1 descrierea pictogramelor panoului PTZ

Pictogramă	Descriere	Pictogramă	Descriere	Pictogramă	Descriere
	Butonul pentru direcție și butonul pentru ciclu automat		Zoom+, Focalizare+, Iris+		Zoom-, Focalizare-, Iris-
	Viteza deplasării PTZ		Lumină pornită/oprită		Ștergător pornit/oprit
	Zoom 3D		Centralizare imagine		Meniu
	Comutați la interfața de control PTZ		Comutați la interfața de control cu o atingere		Comutați la interfața cu setări generale
	leșire		Minimizare ferestre		

 **NOTĂ**

Atunci când este conectată camera Hikvision CVBS, puteți face clic pe  pentru a apela OSD-ul camerei.

Capitolul 5 Setări de înregistrare și capturare

NOTĂ

Captura imaginii este acceptată doar de DVR-urile din seria DS-7300/9000HUHI-K.

5.1 Configurare Parametri codificare

Înainte de a începe

Pasul 1: Asigurați-vă că unitatea HDD a fost deja instalată. Dacă nu, instalați o unitate HDD și inițializați-o. (Menu > HDD > General)

Label	Capacity	Status	Property	Type	Free Space	Gr...	Edit	Delete
1	2794.52GB	Normal	R/W	Local	2613.00GB	1	-	-

Figura 5–1 HDD- generalități

Pasul 2: Faceți clic pe **Advanced** pentru a verifica modul de stocare a unității HDD. (Meniu>HDD>Avansat>Mod stocare)

- 1) Dacă modul HDD este *Quota*, setați capacitatea maximă de înregistrare. Pentru informații detaliate, consultați *Capitolul 14.4 Configurarea modului Quota*.
- 2) Dacă modul HDD este *Group*, trebuie să setați grupul HDD. Pentru informații detaliate, consultați *Capitolul Configurare Grup HDD*.



Figura 5–2 HDD avansat

Pași

Pasul 1: Accesați **Menu > Record > Parameters**.

Camera	[A1] Camera 01	
Camera Resolution	NO VIDEO	
Encoding Parameters	Main Stream(Continuous)	Main Stream(Event)
Stream Type	Video & Audio	Video & Audio
Resolution	1920*1080(1080P)	1920*1080(1080P)
Bitrate Type	Variable	Variable
Video Quality	Medium	Medium
Frame Rate	Full Frame	Full Frame
Max. Bitrate Mode	General	General
Max. Bitrate(Kbps)	2048	2048
Max. Bitrate Range Recommend...	1920~3200(Kbps)	1920~3200(Kbps)
Max. Average Bitrate(Kbps)	1440	1440
Video Encoding	H.265	H.265
Enable H.265+	<input checked="" type="checkbox"/>	
More Settings...		
Powered by H.265 Pro		

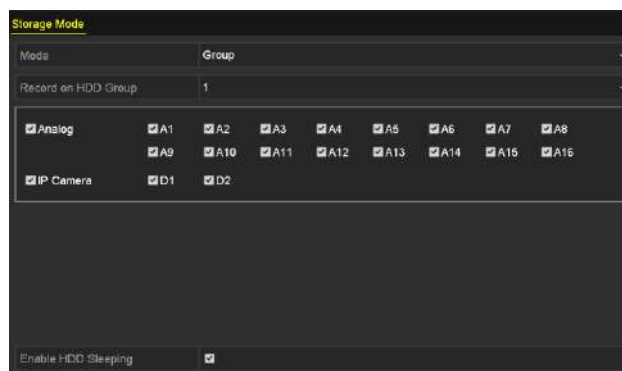
Figura 5–3 Parametri înregistrare

Pasul 2: Setați parametrii pentru înregistrare.

- 1) Selectați **Record** pentru a configura.
- 2) Selectați o cameră din lista verticală a camerei.
- 3) Vizualizare **Camera Resolution**.



NOTĂ

Când este conectată intrarea Turbo HD, AHD sau HDCVI, puteți vizualiza informațiile, inclusiv tipul semnalului de intrare, rezoluția și rata de cadru (de ex., 1080P30). Când intrarea CVBS este conectată, puteți vizualiza informațiile precum NTSC sau PAL.

- 4) Configurați următorii parametri pentru **Main Stream (Continuous)** și **Main Stream (Event)**.

Tip flux de înregistrare: Setați tipul fluxului ca Video sau Video & Audio.

Rezoluția: Setarea rezoluției de înregistrare.



NOTĂ

- DVR-ul din seria HTHI, 7208/7216HUHI, 7300HUHI, și 9000HUHI acceptă o rezoluție de până la 8 MP pentru toate canalele.
- DVR-ul seria HQHI acceptă o rezoluție lite de până la 4 MP pentru toate canalele.
- Intrarea semnalului de 3 MP este disponibilă pentru canalul 1 al DVR-ului din seria HQHI cu 4 intrări video, pentru canalul 1/2 al DVR-ului din seria HQHI cu 8 intrări video și pentru canalul 1/2/3/4 al DVR-ului din seria HQHI cu 16 intrări video.
- Intrările de semnal analogice (Turbo HD, AHD, HDCVI, CVBS) pot fi recunoscute automat și pot fi conectate în mod aleatoriu.
- Dacă rezoluția de codificare configurată este în conflict cu rezoluția camerei frontale, parametrii de codificare se vor ajusta automat pentru a se potrivi cu rezoluția camerei frontală. De exemplu, dacă rezoluția camerei frontale este de 720p, rezoluția de codificare a fluxului principal se va ajusta automat la 720p.

- Rezoluția de 960 × 1080 (1080P Lite) este disponibilă atunci când 1080P Lite este activată în interfața Record>Advanced Settings (consultați *Capitolul 5.12 Configurare 1080P Lite*).
- Consultați *Anexa-Specificații* pentru a vedea care sunt rezoluțiile acceptate pentru fiecare model.

Bitrate Type: Programați bitrate type la Variable sau Constant.

Video Quality: Setări calitatea video a înregistrării, cu 6 nivele configurabile.



NOTĂ

Tipul de flux, rezoluția, tipul de biți și calitatea video nu pot fi configurate pentru fluxul principal (Eveniment) al camerei IP.

Frame Rate: Setări frecvența cadrelor pentru înregistrare.



NOTĂ

- Pentru DVR-ul din seria HTHI, când este conectată intrarea de semnal de 8 MP, rata de cadre a fluxului principal nu poate depăși 12 fps.
- Pentru DVR-ul din seria HQHI, când este conectată intrarea de semnal de 4 MP, rata de cadre a fluxului principal nu poate depăși 15 fps
- Pentru DVR-ul din seria HUHI, când este conectată intrarea de semnal de 8 MP, rata de cadre a fluxului principal nu poate depăși 8 fps. Când este conectată intrarea de semnal de 5 MP, rata de cadre a fluxului principal nu poate depăși 12 fps.
- Rata de cadre minimă pentru fluxul principal este 1 fps.
- Dacă setați diferite rate de cadre pentru înregistrarea continuă și a evenimentelor, când faceți clic pe **Apply** pentru a salva setările, nota apare ca mai jos.



Figura 5-4 Notă pentru diferite rate de cadru

Max. Bitrate Mode: Programați modul la General sau Custom.

Max Bitrate (Kbps): Alegeți sau personalizați rata maximă de biți pentru înregistrare.

Max. Bitrate Range Recommended: Intervalul maxim de biți recomandat este oferit pentru referință.

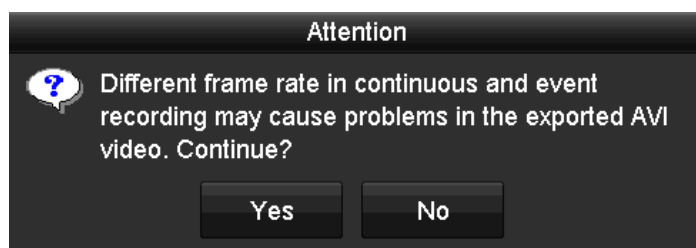
Max. Average Bitrate (Kbps): Setări media maximă a ratei de biți care se referă la valoarea medie a datelor transferate pe unitatea de timp.

Video Encoding: Puteți configura H.264 sau H.265 pentru fluxul principal (continuu) al camerelor IP sau analogice.

**NOTĂ**

- Atunci când camera IP conectată nu acceptă H.265, numai H.264 poate fi selectat pentru fluxul principal (continuu).
- Atunci când **Video Encoding** este configurată la H.265 și **Bitrate Type** este configurat la variabil, sau atunci când **Video Encoding** este configura ca H.265+, mesajul de avertizare **Powered by H.265 Pro** reamintește că a fost activat un nou mod de codificare video cu o rată de codificare mai mare, după cum este prezentat în figura 5-5.

Camera	[A1] Camera 01	
Camera Resolution	NO VIDEO	
Encoding Parameters	Main Stream(Continuous)	Main Stream(Event)
Stream Type	Video & Audio	Video & Audio
Resolution	1920*1080(1080P)	1920*1080(1080P)
Bitrate Type	Variable	Variable
Video Quality	Medium	Medium
Frame Rate	Full Frame	Full Frame
Max. Bitrate Mode	General	General
Max. Bitrate(Kbps)	2048	2048
Max. Bitrate Range Recommend...	1920~3200(Kbps)	1920~3200(Kbps)
Max. Average Bitrate(Kbps)	1440	1440
Video Encoding	H.265	H.265
Enable H.265+	<input checked="" type="checkbox"/>	
More Settings...		
Powered by H.265 Pro		

Figura 5–5 Parametri înregistrare

Pasul 3: Bifați **Enable H.264+** sau **Enable H.265+** pentru a activa această funcție. Activarea acestora ajută la asigurarea calității video ridicate la o rată de biți scăzută.

**NOTĂ**

- Pentru DVR seria 7208/7216HUHI, 7300HUHI, și 9000HUHI, dacă codificarea video este H.264 sau H.265, atunci când este conectată intrarea semnalului de 8 MP, H.264+ sau H.265+ este dezactivat. În cazul în care codificarea video este H.264+ sau H.265+, atunci când este conectată intrarea semnalului de 8 MP, codificarea video se va schimba automat la H.264 sau H.265 și H.2654 sau H.265+ este dezactivată; Chiar dacă bifați **Enable H.264+** sau **Enable H.265+** atunci când este conectată intrarea de semnal de 8 MP, dispozitivul va continua să codifice cu H.264 sau H.265.
- După ce activați H.264+ sau H.265+, **Tip rată de biți**, **Calitate video**, **Mod rată de biți maximă**, **Rată de biți maximă (Kbps)** și **Interval rată de biți maximă recomandat** nu vor putea fi configurate.
- Dacă este activat H.265+, detectarea traversării liniei și detectarea intrării în regiune nu sunt acceptate.
- Pentru camera IP conectată, H.264+ sau H.265+ ar trebui să fie acceptate de cameră și adăugate la DVR cu protocolul HIKVISION.
- Ar trebui să reporniți dispozitivul pentru a activa noile setări după activarea H.264+ sau H.265+.

Pasul 4: Faceți clic pe **More Settings** pentru a configura mai mulți parametri.



Figura 5–6 Mai multe setări pentru parametri de înregistrare

Pre-record: Durata de înregistrare setată înainte de ora programată sau eveniment. De exemplu, când o alarmă a declanșat înregistrarea la 10:00, dacă ați setat timpul de pre-înregistrare la 5 secunde, camera va înregistra începând cu 9:59:55.

Post-record: Timpul pe care îl setați pentru înregistrare după eveniment sau ora programată. De exemplu, când o alarmă a declanșat înregistrarea și se oprește la 11:00, dacă ați setat timpul de post-înregistrare la 5 secunde, camera va înregistra până la 11:00:05.

Expired Time: Dacă timpul pentru păstrarea fișierelor de înregistrare pe HDD este atins, fișierele vor fi șterse. Puteți seta timpul expirat la 0 și atunci fișierele nu vor fi șterse niciodată. Timpul efectiv de păstrare a fișierului trebuie determinat în funcție de capacitatea HDD-ului.

Redundant Record: Înregistrarea redundantă este folosită pentru a decide dacă doriți salvarea fișierelor de înregistrare pe HDD-ul redundant. Consultați *Capitolul 5.8 Configurarea înregistrării redundante și capturii*.

Record Audio: Activați această funcție pentru a înregistra sunetul și dezactivați-o pentru a înregistra videoclipul fără sunet.

Video Stream: Main stream, Sub-stream și Dual-stream pot fi selectate pentru înregistrare. Atunci când selectați sub-stream, puteți înregistra mai mult timp pe același spațiu de stocare.



NOTĂ

- Opțiunea **Înregistrare redundantă** este disponibilă doar atunci când modul HDD este programat la Group.
- HDD-ul redundant este necesar pentru funcția redundantă de înregistrare. Pentru informații detaliate, consultați *Capitolul 14.3.2*.
- Pentru camerele de rețea, parametrii Flux principal (Eveniment) nu pot fi editați.

Pasul 5: Faceți clic pe **Apply** pentru a salva setările.

Pasul 6: Opțional, puteți face clic pe **Copy** pentru a copia setările la alte canale analogice, dacă este necesar.



Figura 5–7 Copiere setări cameră

Pasul 7: Setări parametrii de codificare pentru fluxul secundar.

1) Selectați **Sub-Stream**.

Camera	[A1] Camera 01
Stream Type	Video
Resolution (maximum value is W...)	352*288(CIF)
Bitrate Type	Constant
Video Quality	Medium
Frame Rate	Full Frame
Max. Bitrate Mode	General
Max. Bitrate (Kbps) (max.: 3M)	512
Max. Bitrate Range Recommend...	384~640(Kbps)
Video Encoding	H.265

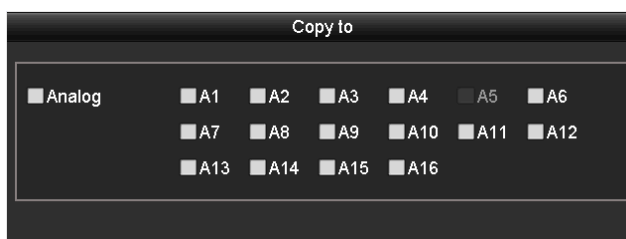
Figura 5–8 Codificare flux secundar

2) Selectați o cameră din lista verticală cu camere.

3) Configurați parametrii.

4) Faceți clic pe **Apply** pentru a salva setările.

5) (Opțional) Dacă parametrii pot fi utilizați și pentru alte camere, faceți clic pe **Copy** pentru a copia setările pentru alte canale.



NOTĂ

- Rezoluția fluxului secundar poate fi selectată între WD1, 4CIF și CIF.
- Rata de cadre minimă pentru fluxul secundar este 1 fps.
- Puteți selecta **Video Encoding** pentru fluxul secundar al camerelor IP și analogice. Pentru camerele analogice, pot fi selectate H.264 și H.265. Pentru camerele IP care acceptă H.265, puteți selecta modul de codificare H.265.

Pasul 8: Configurați parametrii pentru capturare.

1) Selectați **Capture**.



Figura 5–9 Setări captură

- 2) Selectați camera din lista derulantă.
- 3) Configurați parametrii.
- 4) Faceți clic pe **Apply** pentru a salva setările.
- 5) (Opțional) Dacă parametrii pot fi utilizați și pentru alte camere, faceți clic pe **Copy** pentru a copia setările pentru alte canale.

**NOTĂ**

Intervalul este perioada de timp dintre două acțiuni de capturare. Puteți configura toți parametrii din acest meniu după caz.

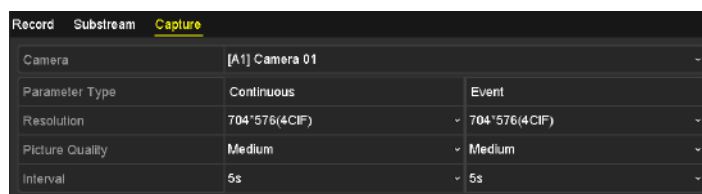
5.2 Configurarea programului de înregistrare și captură

**NOTĂ**

- DVR-ul acceptă tipurile de înregistrare continuă, alarmă, mișcare | alarmă, mișcare și alarmă și declanșată POS (pentru DS-7300HQHI și DS-7300/9000HUHI-K).
- În acest capitol, vom utiliza procedura programului de înregistrare ca exemplu și aceeași procedură pot fi aplicată pentru a configura programul pentru înregistrare.

Scopul

Setați programul de înregistrare, apoi camera va porni/opri automat înregistrarea, în funcție de programul configurat.

Pasul 1: Accesați **Menu > Record/Capture > Schedule**.



Figura 5–10 Program înregistrare

Diferite tipuri de înregistrare sunt marcate cu pictograme în culori diferite.

Continuous: înregistrare programată.

Event: înregistrare declanșată de o alarmă declanșată de eveniment.

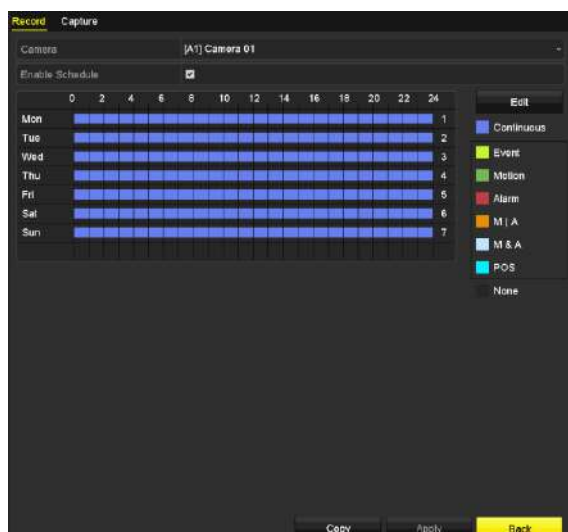
Motion: înregistrare declanșată de detectarea mișcării.

Alarm: înregistrare declanșată de alarmă.

M/A: înregistrare declanșată de detectarea mișcării sau alarmă.

M&A: înregistrare declanșată de detectarea mișcării și alarmă.

POS: înregistrare declanșată de POS și alarmă.



NOTĂ

Înregistrarea POS este acceptată doar de DVR-urile din seria DS-7300HQHI și DS-7300/9000HUHI-K.

Pasul 2: Alegeți camera pe care doriți să o configurați în **Camera**.

Pasul 3: Bifați **Enable Schedule**.

Pasul 4: Configurați programul de înregistrare.

Editarea programării

- 1) Faceți clic pe **Edit**.
- 2) În caseta de mesaj, puteți alege ziua în care doriți să setați programul.
- 3) Pentru a programa înregistrarea pe tot parcursul zilei, bifați caseta după elementul **All Day**.



Figura 5–11 Editare program-Toată ziua

- 4) Pentru a configura un alt program, lăsați caseta de selectare **All Day** goală și setați ora de Pornire/Oprire.



Figura 5–12 Editare program Setare perioadă de timp



NOTĂ

- Pot fi configurate până la 8 perioade pentru fiecare zi. Perioadele de timp nu se pot suprapune.
 - Pentru a activa Eveniment, Mișcare, Alarmă, M | A (mișcare sau alarmă), M & A (mișcare și alarmă) și înregistrare declanșată de POS, trebuie să configurați setările de detectare a mișcării, setările de intrare ale alarmelor sau setările VCA. Pentru informații detaliate, consultați *Capitolul 8.1*, *Capitolul 8.7* și *Capitolul 9*.
- 5) Repetați pașii 1)-4) de mai sus pentru a programa înregistrarea pentru alte zile din săptămână. Dacă programul poate fi setat și pentru alte zile, faceți clic pe **Copy**.

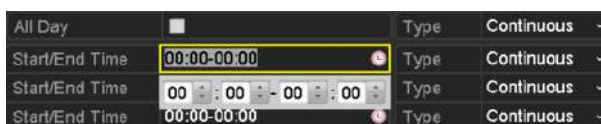

Figura 5–13 copierea programului în alte zile



NOTĂ

Opțiunea **Holiday** este disponibilă atunci când activați programul de concediu din **Setări concediu**. Consultați *Capitolul 5.7 Configurarea înregistrării în timpul vacanței și captura*.

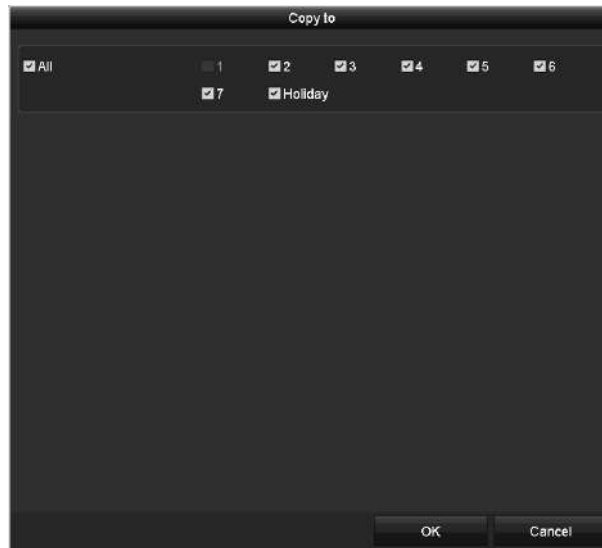
6) Faceți clic pe **OK** pentru a salva setările și pentru a reveni la meniul de nivel superior.

Desenarea programului

1) Faceți clic pe pictograma colorată a tipului de înregistrare din lista de evenimente din partea dreaptă a interfeței.



Figura 5–14 Desenarea programului de înregistrare



Figura 5–15 Desenarea programului de capturare

- 2) Glisați mouse-ul pe program.
- 3) Faceți clic pe altă zonă decât cea pentru tabelul de program pentru a finaliza și a părăsi desenarea.

Puteți repeta pasul 4 pentru a seta un program pentru alte canale. Dacă setările pot fi utilizate și pe alte canale, faceți clic pe **Copy**, și apoi selectați canalul pe care doriți să îl copiați.

Pasul 5: Faceți clic pe **Apply** din interfața **Program înregistrare** pentru a salva setările.

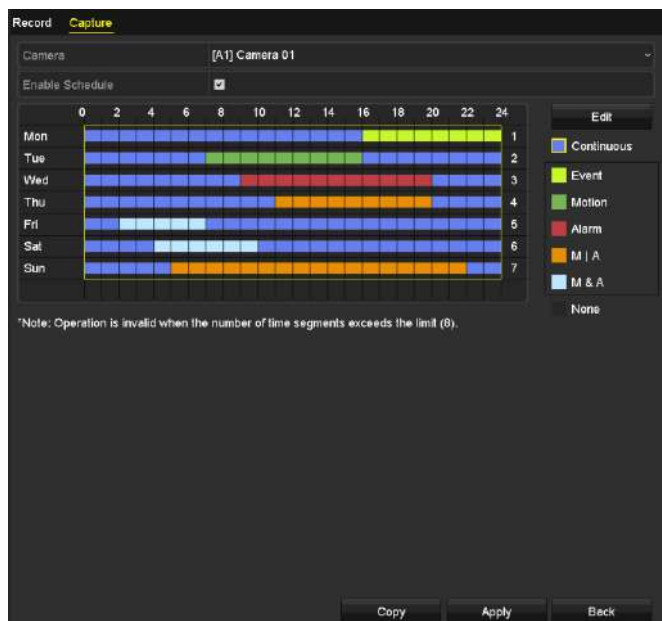
5.3 Configurarea înregistrării de detectare a mișcării și captura

Scopul

Urmați pașii pentru a seta parametrii de detectare a mișcării. Din modul Vizualizare live, imediat ce are loc un eveniment de detecție mișcare, DVR-ul îl poate analiza și poate acționa în mai multe feluri pentru a-l gestiona. Activarea funcției detecție mișcare poate declanșa anumite canale să pornească înregistrarea sau poate declanșa monitorizarea pe ecran complet, avertisment sonor, poate notifica centrul de supraveghere sau poate expedia email etc.

Pasul 1: Accesați **Menu > Camera > Motion**.

Pasul 2: Configurați Detectare mișcare:

- 1) Alegeți camera pe care doriți să o configurați.
- 2) Verificați **Enable Motion Detection**.
- 3) Verificați **False Alarm Filter**. Pentru detalii, consultați *Capitolul 8.2 Setarea alarmei pentru camera PIR*.

- 4) Trageți și trasați zona pentru detectarea mișcării cu mouse-ul. Dacă doriți să detectarea mișcării pentru toată zona filmată de cameră, faceți clic pe **Full Screen**. Pentru a șterge zona de detecție mișcare, faceți clic pe **Clear**.





Figura 5–16 Detecție mișcare - Mască

- 5) Faceți clic pe  și va apărea caseta de mesaj pentru informațiile de canal.

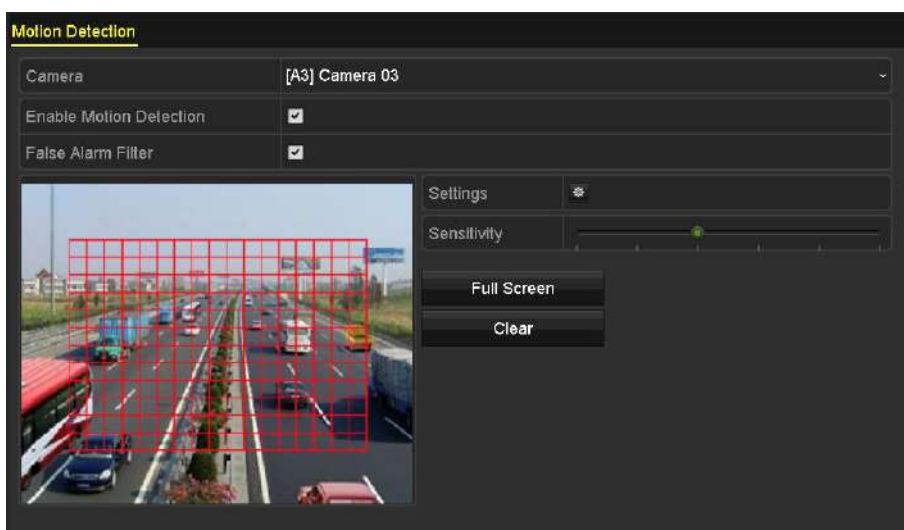

Figura 5–17 Setări detecție mișcare

- 6) Selectați canalele pe care doriți să fie declanșată înregistrarea de detectare a mișcării.
 7) Faceți clic pe **Apply** pentru a salva setările.
 8) Faceți clic pe **OK** pentru a reveni la meniul de nivel superior.
 9) Închideți Meniul **Motion Detection**.

Pasul 3: Configurați programul.

Consultați pasul 4 din *Capitolul 5.2 Configurarea programului de înregistrare și captură*, unde puteți alege Mișcarea ca tip de înregistrare.

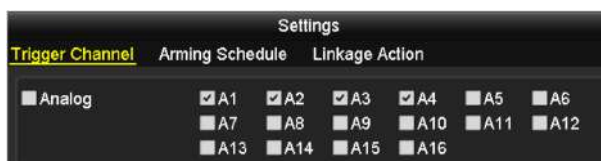
5.4 Configurarea înregistrării alarmă declanșată și captura

Scopul

Urmați procedura pentru a configura înregistrarea alarmă declanșată sau captura.

Pasul 1: Accesați **Menu > Configuration > Alarm > Alarm Input**.



Figura 5–18 setările alarmei - intrare alarmă

Pasul 2: Selectați **Alarm Input No.**

Pasul 3: Introduceți **Alarm Name**.

Pasul 4: Alegeți **N.O** (normal deschisă) sau **N.C** (normal închisă) pentru tipul de alarmă.

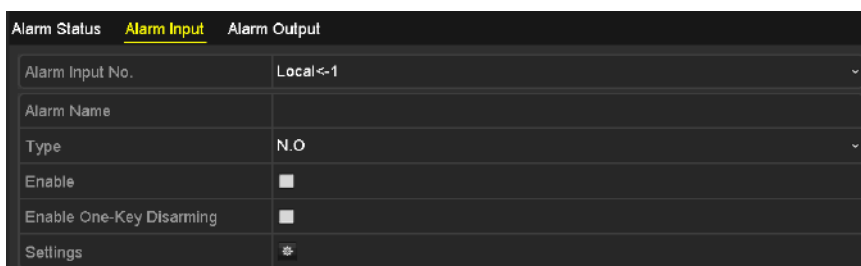
Pasul 5: Bifați **Enable** pentru a activa alarma.



Figura 5–19 Activarea alarmei

Pasul 6: Faceți clic pe butonul  după **Settings** pentru a configura canalele declanșate, programul de armare, acțiunile de legătură și legătura PTZ. Pentru operațiuni detaliate, consultați pasul 4 din *Capitolul 5.2 Configurarea programului de înregistrare și captură*.



Figura 5–20 Gestionare alarmă

Pasul 7: Faceți clic pe **Apply** pentru a salva setările.

Repetăți pașii de la 1 la 8 pentru a configura alți parametri de intrare alarmă.

Dacă setările pot fi aplicate, de asemenea, la alte intrări de alarmă, faceți clic pe **Copy** și alegeți numărul intrării alarmei.

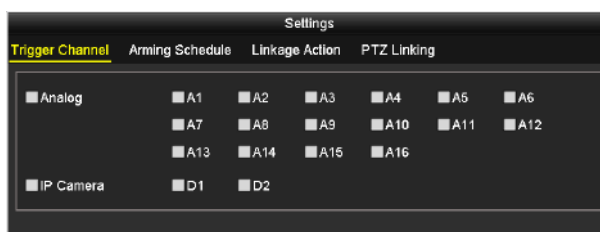

Figura 5–21 copiere intrare alarmă

5.5 Configurarea înregistrării evenimentului și capturării

Scopul

Înregistrare declanșată de eveniment poate fi configurată prin meniu. Apoi, evenimentele includ detectarea mișcării, alarma și evenimentele VCA (detectarea feței/captura feței, detectarea traversării liniei, detectarea intruziunilor, detectarea intrării în regiune, detectarea ieșirii din regiune, detectarea vagabondajului, detectarea adunării de oameni, detectarea de mișcare rapidă, detectarea parcării, detectarea bagajelor nesupravegheate, detectarea îndepărtării obiectului, detectarea excepției de pierdere audio, schimbarea bruscă a detectării intensității sunetului și detectarea defocalizării).



NOTĂ

- DVR-ul din seria HTHI acceptă detectarea traversare linie și detectarea intruziune pe canal complet și detectarea bruscă a schimbării scenelor pe 2 canale. Canalele cu audio acceptă detecția excepției audio.
- Pentru DVR-ul din seria HUH1, dacă este activat modul VCA îmbunătățit, sunt acceptate detectarea traversării liniei, detectarea intruziunilor, și detectarea bruscă a schimbării scenelor pe 2 canale, însă ieșirea 2K/4K și intrarea semnalului de 4 MP/5 MP/8 MP nu sunt acceptate; dacă este dezactivat modul VCA îmbunătățit, sunt acceptate detectarea traversării liniei pe 2 canale, detectarea intruziunilor și detectarea bruscă a schimbării scenelor pe 2 canale și sunt acceptate și ieșirile 2K /4K și intrarea semnalului de 4 MP/5 MP/8 MP.
- Seria DS-7200HQHI acceptă detectarea traversării liniei pe 4 canale și detectarea intruziunilor dacă este activat modul îmbunătățit VCA. Seria DS-7216HQHI de asemenea acceptă detectarea bruscă a schimbării scenelor pe 1 canal. Canalele cu audio acceptă detecția excepției audio.

- Seria DS-7300HQHI-K acceptă detectarea traversării liniei pe 4 canale și detectarea intruziunilor dacă este activat modul îmbunătățit VCA și detectarea bruscă a schimbării scenelor pe 1 canal. Canalele cu audio acceptă detecția excepției audio.
- Pentru canale analogice, detectarea traversării liniei și detectarea intruziunilor este în conflict cu alte detectări VCA, cum ar fi detectarea bruscă a schimbării scenelor, detectarea feței și detectarea vehiculelor. Puteți activa doar o singură funcție.

Pasul 1: Accesați **Menu > Camera > VCA**.





Figura 5–22 setările VCA

Pasul 2: Selectați o **Camera**.

Pasul 3: Configurați regulile de detectare pentru evenimente VCA. Pentru detalii, consultați pasul 6 din *Capitolul 10.3 Detectare traversare linie*.

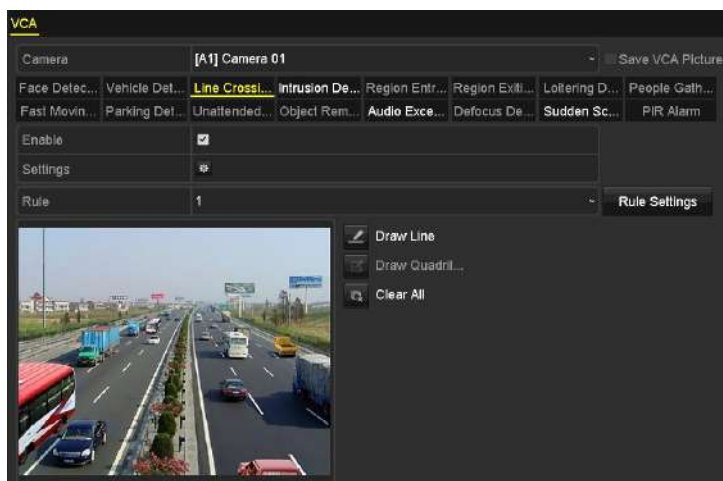
Pasul 4: Faceți clic pe pictograma  pentru a configura acțiunile de conectare alarmă pentru evenimente VCA.

Selectați fila **Trigger Channel** și selectați unul sau mai multe canale care vor porni înregistrarea în momentul în care o alarmă VCA este declanșată.

Pasul 5: Faceți clic pe **Apply** pentru a salva setările.



Figura 5–23 setarea camerei de declanșare a alarmei VCA

Pasul 6: Accesați interfața **Setări program de înregistrare** (Menu> Record> Schedule>Record Schedule), și setați Event ca tip de înregistrare. Pentru detalii, consultați pasul 2 din *Capitolul 5.2 Configurarea programului de înregistrare și captură*.

5.6 Configurare înregistrare manuală și capturare continuă

Scopul

Urmați pașii pentru a seta parametrii de înregistrare manuală și captură continuă. Utilizând înregistrarea manuală și captura continuă, trebuie să anulați manual înregistrarea și captura. Înregistrarea manuală și captura continuă manuală preced înregistrarea și captura programată.

Pasul 1: Accesați **Menu > Manual > Record**.



Figura 5–24 Înregistrare manuală

Pasul 2: Activați înregistrarea manuală.

Faceți clic pe pictograma de stare **OFF** din fața numărului de cameră pentru a schimba în **ON**.

Sau faceți clic pe pictograma de stare **OFF** a **Analog** pentru a activa înregistrarea manuală pentru toate canalele.

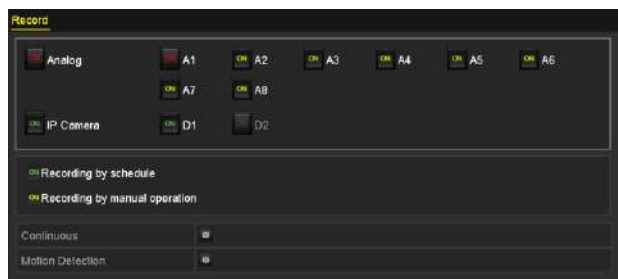
Pasul 3: Dezactivați înregistrarea manuală.

Faceți clic pe pictograma de stare **ON** pentru a schimba în **OFF**.

Sau faceți clic pe pictograma de stare **ON** a **Analog** pentru a dezactiva înregistrarea manuală pentru toate canalele.

NOTĂ

După repornire, toate înregistrările manuale activate vor fi anulate.

5.7 Configurarea înregistrării în timpul vacanței și captura

Scopul

Urmați pașii pentru a configura programul de înregistrare sau captură în vacanța din anul respectiv. Poate doriți să aveți un alt plan pentru înregistrare în timpul vacanței.

Pasul 1: Accesați **Menu > Record > Holiday**.

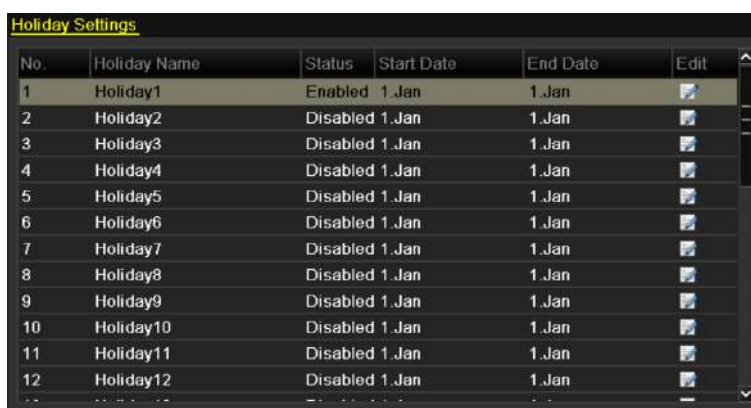













No.	Holiday Name	Status	Start Date	End Date	Edit
1	Holiday1	Enabled	1.Jan	1.Jan	
2	Holiday2	Disabled	1.Jan	1.Jan	
3	Holiday3	Disabled	1.Jan	1.Jan	
4	Holiday4	Disabled	1.Jan	1.Jan	
5	Holiday5	Disabled	1.Jan	1.Jan	
6	Holiday6	Disabled	1.Jan	1.Jan	
7	Holiday7	Disabled	1.Jan	1.Jan	
8	Holiday8	Disabled	1.Jan	1.Jan	
9	Holiday9	Disabled	1.Jan	1.Jan	
10	Holiday10	Disabled	1.Jan	1.Jan	
11	Holiday11	Disabled	1.Jan	1.Jan	
12	Holiday12	Disabled	1.Jan	1.Jan	

Figura 5–25 setările pentru vacanță

Pasul 2: Activați Editare program de vacanță.

1) Faceți clic pe  pentru a deschide interfața Edit.

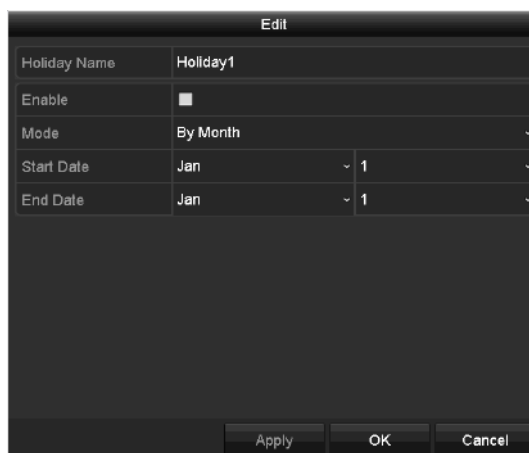

Edit	
Holiday Name	Holiday1
Enable	<input type="checkbox"/>
Mode	By Month ▼
Start Date	Jan ▼ 1 ▼
End Date	Jan ▼ 1 ▼
<input type="button" value="Apply"/> <input type="button" value="OK"/> <input type="button" value="Cancel"/>	

Figura 5–26 setările pentru editarea vacanței

2) Bifați **Enable**.

3) Selectați Modul din lista verticală.

Există trei moduri diferite pentru formatul datei pentru a configura programul de vacanță. Pot fi selectate următoarele opțiuni: By Month, By Week și By Date.

4) Setati data de început și de sfârșit.

5) Faceți clic pe **Apply** pentru a salva setările.

6) Faceți clic pe **OK** pentru a ieși din interfața Editare.

Pasul 3: Configurați programul de înregistrare.

Consultați *Capitolul 5.2 5.2 Configurarea programului de înregistrare și captură*, din care puteți alege Concediu din lista verticală Program sau puteți desena programul pe linia de timp pentru Concediu.



Figura 5–27 Editare program-Concediu



NOTĂ

- Pot fi configurate până la 8 perioade pentru fiecare zi. Perioadele de timp nu se pot suprapune.
- În tabelul cu ore pentru canal este afișat programul de concediu și cel cu zile normale.
- Repetați pasul 4 de mai sus pentru a seta un program de Concediu pentru alte canale. Dacă programul de concediu poate fi utilizat și pe alte canale, faceți clic pe **Copy** și apoi selectați canalul pe care doriți să aplicați setarea.

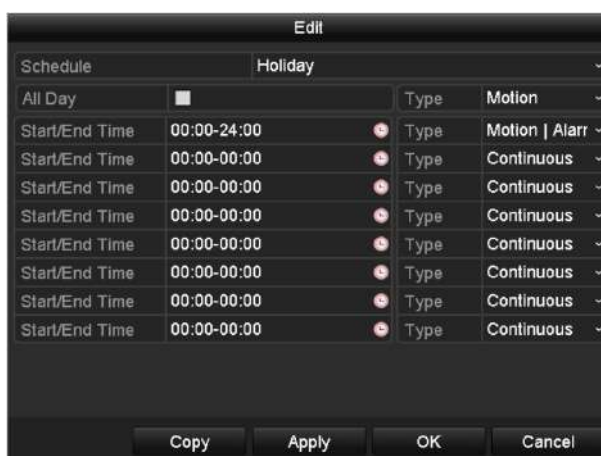
5.8 Configurarea înregistrării redundante și capturii

Scopul

Activarea înregistrării și capturii redundante, adică salvarea fișierelor înregistrate și fotografiilor capturate nu numai pe unitatea R/W HDD, ci, de asemenea, pe unitatea HDD redundantă, va spori în mod eficient siguranța și fiabilitatea datelor.

Înainte de a începe

Trebuie să setați modul de Stocare din setările avansate pentru HDD la *Grup* înainte de a configura proprietatea HDD-ului la Redundant. Pentru informații detaliate, consultați *Capitolul 14.3 Gestionarea grupului de unități HDD*. Trebuie să existe cel puțin o altă unitate HDD în starea de citire/scriere.

Pasul 1: Accesați **Menu > HDD**.

Label	Capacity	Status	Property	Type	Free Space	Group	Edit	Delete
1	931.51GB	Normal	R/W	Local	865GB	1		-
3	931.51GB	Normal	R/W	Local	931GB	1		-

Figura 5–28 generalități despre unitatea HDD

Pasul 2: Selectați unitatea **HDD** și faceți clic pe pentru a deschide interfața Local HDD Settings.

1) Configurați HDD property la Redundant.



Figura 5–29 generalități despre HDD - editare

2) Faceți clic pe **Apply** pentru a salva setările.

3) Faceți clic pe **OK** pentru a reveni la meniul de nivel superior.

Pasul 3: Accesați **Menu > Record > Parameters > Record**.

1) Selectați camera pe care doriți să o configurați.

2) Faceți clic pe **More Settings**.



Figura 5–30 Mai multe setări

- 3) Bifați **Redundant Record**.
- 4) Faceți clic pe **OK** pentru a salva setările.
- 5) Dacă parametrii de codificare pot fi utilizați și pe alte canale, faceți clic pe **Copy** și selectați canalul pentru care doriți să aplicați setarea.

5.9 Configurare Grup HDD

Scopul

Puteți grupa unitățile HDD și salva fișierele înregistrate din anumit grup HDD.

Pasul 1: Accesați **Menu > HDD > Advanced > Storage Mode**.

Verificați dacă modul de stocare a unității HDD este Grup. Dacă nu, setați-l la Grup. Pentru informații detaliate, consultați *Capitolul 14.3 Gestionarea grupului de unități HDD*.

Pasul 2: Selectați **General** din bara din stânga.

Faceți clic pe  pentru a deschide interfața de editare.

Pasul 3: Configurarea grupului de unități HDD.

- 1) Alegeți un număr de grup pentru grupul de unități HDD.
- 2) Faceți clic pe **Apply** pentru a salva setările.
- 3) Faceți clic pe **OK** pentru a reveni la meniul de nivel superior.

Pasul 4: Repetați pașii de mai sus pentru a configura alte grupuri HDD.

Pasul 5: Alegeți canalele pentru care doriți să salvați fișierele înregistrate în grupul de unități HDD.

- 1) Accesați **Menu > HDD > Advanced > Storage Mode**.



Figura 5–31 HDD avansat

- 2) Alegeți numărul grupului în **Record on HDD Group**
- 3) Verificați canalele pe care doriți să le salvați în acest grup.
- 4) Faceți clic pe **Apply** pentru a salva setările.

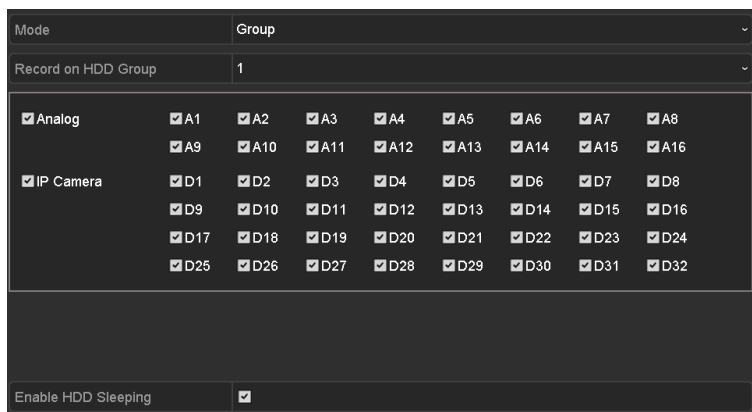

NOTĂ

După ce ați configurat grupurile de HDD-uri, puteți configura setările de înregistrare urmând procedura prezentată în *Capitolul 5.2-5.7*.

5.10 Protecția fișierelor

Scopul

Puteți bloca fișierele înregistrate sau puteți seta proprietatea HDD-ului la Doar citire pentru a proteja fișierele de înregistrare împotriva suprascrierii.

Protecție fișier prin blocarea fișierelor de înregistrare

Pasul 1: Accesați **Menu > Export > Normal**.





Figura 5–32 exportul

Pasul 2: Selectați canalele pe care doriți să le căutați bifând caseta de validare la .

Pasul 3: Configurați modul de înregistrare, tipul de înregistrare, tipul fișierului, ora de început și sfârșit.

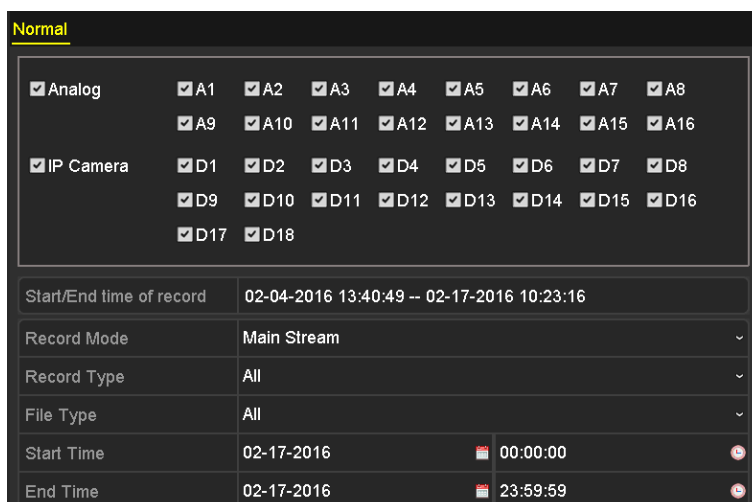
Pasul 4: Faceți clic pe **Search** pentru a afișa rezultatele.







Figura 5–33 Export-Rezultat căutare

Pasul 5: Protejați fișierele de înregistrare.

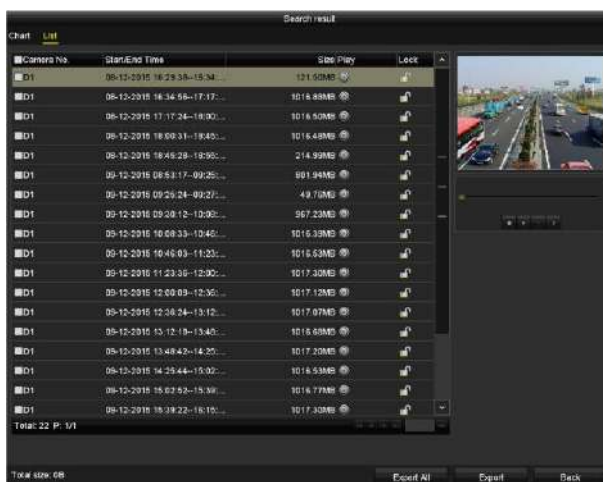
1) Găsiți fișierele de înregistrare pe care doriți să le protejați, apoi faceți clic pe pictograma , care va deveni , indicând că fișierul este blocat.

NOTĂ

Fișierele de înregistrare pentru care înregistrarea nu este încă finalizată nu pot fi blocate.

2) Faceți clic pe  pentru a-l schimba în  pentru a debloca fișierul și fișierul nu este protejat.

Protecție fișier prin setarea proprietății HDD-ului la Doar citire

Înainte de a începe

Pentru a edita proprietatea unității HDD, trebuie să setați modul de stocare a unității HDD la Grup. Consultați *Capitolul 14.3 Gestionarea grupului de unități HDD*.

Pasul 1: Accesați **Menu > HDD > General**.

Label	Capacity	Status	Property	Type	Free Space	Group	Edit	Delete
1	931.51GB	Normal	R/W	Local	865GB	1		
3	931.51GB	Normal	R/W	Local	931GB	1		

Figura 5–34 Generalități despre unitatea HDD

Pasul 2: Faceți clic pe  pentru a edita unitatea HDD pe care doriți să o protejați.



Figura 5–35 generalități despre unitatea HDD - editarea

Pasul 3: Setăți HDD-ul la Doar citire.

Pasul 4: Faceți clic pe **OK** pentru a salva setările și înapoi la meniul de nivel superior.



NOTĂ

- Nu puteți salva niciun fișier pe o unitate HDD Doar citire. Dacă doriți să salvați fișierele pe unitatea HDD, schimbați proprietatea la R/W.
- Dacă există un singur HDD și acesta este setat la Doar citire, DVR-ul nu va putea înregistra niciun fișier. Este disponibil doar modul vizualizare live.
- Dacă setați HDD-ul la Doar citire atunci când DVR-ul salvează fișiere pe el, fișierul va fi salvat pe următorul HDD R/W. Dacă există o singură unitate HDD, înregistrarea va fi oprită.

5.11 Activarea și dezactivarea H.264+/H.265+ cu o singură tastă pentru camerele analogice

Scopul

Puteți activa sau dezactiva H.264+/H.265+ cu o singură tastă pentru camerele analogice.

Sarcina 1: Activarea și dezactivarea H.264+/H.265+ cu o singură tastă pentru toate camerele analogice

Pasul 1: Accesați **Menu > Record > Advanced**.



Figura 5–36 Setări avansate (pentru DVR-ul din seriile DS-7200HUHI și HTHI)



Figura 5–37 Setări avansate (pentru DVR din seria HQHI)

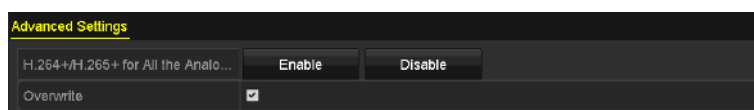

Figura 5–38 Setări avansate (pentru DVR-ul din seriile DS-7300/9000HUHI)

Pasul 2: Faceți clic pe **Enable** pentru a activa H.264+/H.265+ pentru toate camerele analogice și va fi afișată următoarea casetă de atenționare.

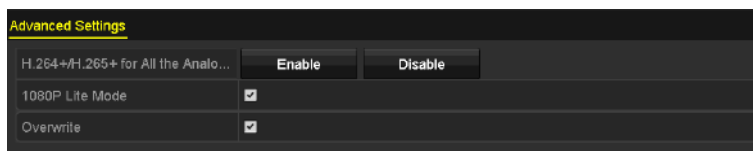

Figura 5–39 Casetă de atenționare

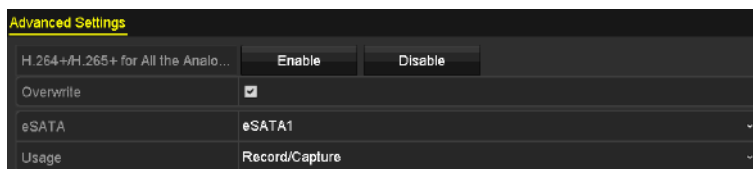
Pasul 3: Faceți clic pe **Yes** pentru a activa funcția și a reporni dispozitivul pentru ca setările noi să aibă efect.

Sarcina 2: Dezactivarea H.264+/H.265+ cu o singură tastă pentru toate camerele analogice

Pasul 1: Accesați **Menu > Record > Advanced**.

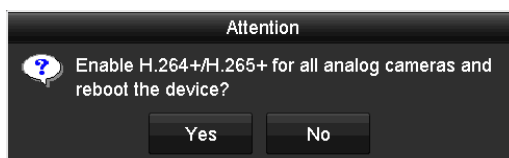
Pasul 2: Faceți clic pe **Disable** pentru a dezactiva H.264+/H.265+ pentru toate camerele analogice și va fi afișată următoarea casetă de atenționare.



Figura 5–40 Casetă de atenționare

Pasul 3: Faceți clic pe **Yes** pentru a activa funcția și a reporni dispozitivul pentru ca setările noi să aibă efect.

5.12 Configurare 1080P Lite

Scopul

Rezoluția de codare la 1080p lite (în timp real) este acceptată atunci când modul 1080p Lite este activat. În caz contrar, va fi acceptată o rezoluție de până la 1080p (în afara timpului real).

NOTĂ

Acest capitol se aplică DVR-ului din seria HQHI.

Sarcina 1: Activarea modului 1080P Lite Mode

Pasul 1: Accesați **Menu > Record > Advanced**.



Figura 5–41 Interfața avansată

Pasul 2: Bifați caseta de selectare pentru **1080P Lite Mode** și faceți clic pe **Apply** pentru a afișa acseta de atenționare. După activarea modului 1080p Lite, semnalul de 3 MP nu este accesibil canalului analogic.

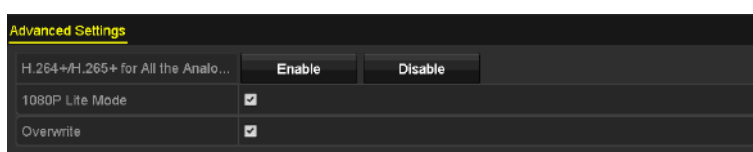

Figura 5–42 Atenție

Pasul 3: Faceți clic pe **Yes** pentru a reporni dispozitivul și pentru ca noile setări să fie aplicate.

Sarcina 2: Dezactivarea modului 1080P Lite

Pasul 1: Accesați **Menu > Record > Advanced**.

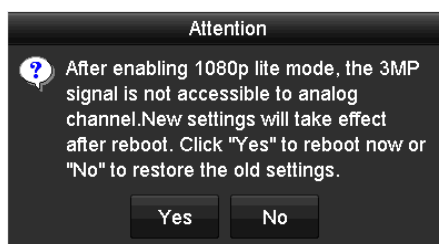
Pasul 2: Debifați **1080P Lite Mode** și faceți clic pe **Apply**. Va fi afișată următoarea casetă de atenționare.



Figura 5–43 Atenție

Pasul 3: Faceți clic pe **Yes** pentru a reporni dispozitivul și pentru ca noile setări să fie aplicate sau faceți clic pe **No** to pentru a restabili setările vechi.

Capitolul 6 Redare

6.1 Redarea fișierelor de înregistrare

6.1.1 Redare instantanee

Scopul

Redarea fișierelor video înregistrate ale unui canal specific în modul vizualizare live. Comutarea canalului este acceptată.

Redarea instantanee a canalului

Alegeți un canal din modul vizualizare live și faceți clic pe butonul  din bara de instrumente pentru setare rapidă.

NOTĂ

În modul de redare instantanee, vor fi redatate doar fișierele înregistrate în ultimele cinci minute pe acest canal.



Figura 6–1 interfața de redare instantanee

6.1.2 Redarea prin căutare normală

Redarea canalului

Accesați interfața **Playback**.

Faceți clic dreapta pe un canal din modul de vizualizare live și selectați **Playback** din meniu, așa cum este prezentat în următoarea figură:



Figura 6–2 Meniu prin clic dreapta din Vizualizare live

Redarea în funcție de oră

Scopul

Redați fișiere video înregistrare în durata de timp specificată. Redarea simultană a mai multor canale și comutarea canalului sunt acceptate.

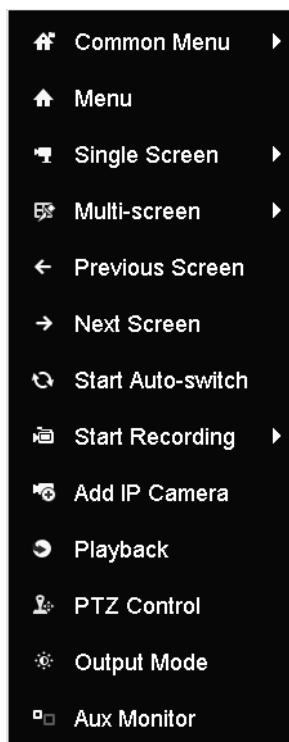
Pasul 1: Accesați **Menu > Playback**.

Pasul 2: Bifați caseta de validate a canalelor din lista de canale și apoi faceți dublu clic pentru a selecta o dată din calendar.



Figura 6–3 calendarul de redare

NOTĂ

Dacă există fișiere de înregistrare pentru acea cameră în acea zi, în calendar, pictograma pentru acea zi este afișată ca **9**. Altfel, este afișată ca **9**.

Interfața de redare

Puteți selecta main stream sau sub stream din lista verticală pentru redare.

Puteți utiliza bara de instrumente din partea de jos a interfeței de **Playback** pentru a controla progresul de redare, la fel cum este indicat în următoarea figură.



Figura 6–4 Interfață redare

Selectați canalul(e) dacă doriți să comutați redarea la un alt canal sau pentru a executa redarea simultană a mai multor canale.



Figura 6–5 bara de instrumente a redării

Tabelul 6–1 explicație detaliată a barei de instrumente pentru redare

Buton	Funcționare	Buton	Funcționare	Buton	Funcționare
	Sonor pornit/oprit		Pornire/oprire decupare		Blocare fișier
	Adăugare etichetă implicită		Adăugare etichetă personalizată		Managementul fișierelor pentru videoclipuri, imagini capturate, fișiere blocate și etichete
	Redare inversă/Pauză		Oprește		Panoramare digitală
	30 s înainte		30 s înapoi		Pauză/Redare
	Rapid înainte		Ziua precedentă		Derulare lentă înainte
	Ecran complet		Ieșire		Ziua următoare
	Salvare clipuri		Bară de progres		Scalare sus/jos a liniei de timp
	Capturare imagine		Activare/Dezactivare informații suprapunere POS		



NOTĂ

- **01-01-2015 00:00:23 – 14-07-2015 16:10:27** indică timpul de început/sfârșit pentru fișierele de înregistrare.
- ■ reprezintă înregistrare normală (manuală sau programată) ■ reprezintă înregistrare eveniment (mișcare, alarmă, mișcare | alarmă, mișcare și alarmă).
- Bara de progres a redării: utilizați mouse-ul pentru a face clic în orice punct al barei de progres pentru a localiza cadre speciale.

- Funcția de suprapunere POS este acceptată doar de DVR-urile din seria DS-7300HQHI și DS-7300/9000HUHI-K. Atunci când POS-ul este activat în timpul redării, informațiile POS vor fi suprapuse pe video. Și este acceptată căutarea după cuvinte cheie.
- Funcția de captură a imaginii este acceptată doar de DVR-urile din seria DS-7300/9000HUHI-K.

6.1.3 Redarea în funcție de căutarea evenimentului

Scopul

Redarea fișierelor de înregistrare pe unul sau mai multe canale căutate după tip de eveniment restricționat (dectecție mișcare, intrare alarmă sau VCA). Comutarea canalului este acceptată.

Pasul 1: Accesați **Menu > Playback**.

Pasul 2: Faceți clic pe **Normal** și selectați **Event** pentru a accesa interfața **Event Playback**.

Pasul 3: Selectați **Alarm Input, Motion, VCA** ca tip de eveniment și specificați ora de pornire și cea de sfârșit pentru căutare.





Figura 6–6 Căutare video după Dectecție mișcare

Pasul 4: Faceți clic pe **Search**, și fișierele de înregistrare care se potrivesc cu criteriile de căutare vor fi afișate într-o listă.

Pasul 5: Selectați și faceți clic pe butonul  pentru a reda fișierele de înregistrare.

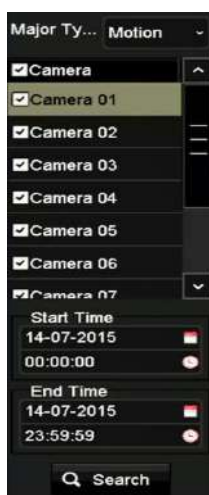
Puteți face clic pe **Back** pentru a reveni la interfața de căutare.

Dacă există doar un canal declanșat, făcând clic pe butonul  accesați interfața **Full-screen Playback** pentru acest canal.

Dacă sunt declanșate mai multe canale, făcând clic pe butonul  accesați interfața **Synchronous Playback**. Bifați caseta de selectare pentru a selecta un canal de redare sau selectați mai multe canale pentru redare sincronizată.

 **NOTĂ**

Numărul maxim de canale acceptat pentru redarea sincronizată diferă în funcție de model.



Figura 6–7 Selectarea canalelor pentru redarea sincronizată

Pasul 6: În interfața **Event Playback**, puteți selecta main stream sau sub-stream din lista verticală pentru redare.

Bara de instrumente din partea de jos a interfeței de **redare** poate fi utilizată pentru a controla procesul de redare.



Figura 6–8 interfața redării în funcție de eveniment

Pre-redarea și post-redarea pot fi configurate pentru redarea fișierelor de înregistrare declanșate de eveniment.

Pre-play: Timpul setat pentru redare înainte evenimentului. De exemplu, când o alarmă a declanșat înregistrarea la 10:00, dacă ați setat timpul de pre-redare la 5 secunde, clipul video va fi redat de la 9:59:55.

Post-play: Timpul setat pentru redare după eveniment. De exemplu, când o alarmă care a declanșat înregistrarea se oprește la 11:00, dacă ați setat timpul de post-redare la 5 secunde, clipul video va fi redat până la 11:00:05.

Pasul 7: Puteți face clic pe butonul ◀ sau ▶ pentru a selecta evenimentul anterior sau următor. Consultați Tabelul 6-1 pentru descrierea butoanelor de pe bara de instrumente.

6.1.4 Redarea în funcție de etichetă

Scopul

Eticheta video vă permite să înregistrați informații asociate, cum ar fi persoanele și locația unui anumit marcaj temporal din timpul redării. De asemenea, puteți utiliza etichetă(e) video pentru a căuta fișiere de înregistrare și poziția în timp.

Înainte de redarea după etichetă

Pasul 1: Accesați **Menu > Playback**.

Pasul 2: Căutați și redați fișierele de înregistrare. Consultați *Capitolul 6.1.2 Redarea prin căutare normală* pentru informații detaliate privind căutarea și redarea fișierelor de înregistrare.



Figura 6–9 interfața de redare în funcție de timp

Faceți clic pe butonul  pentru a adăuga eticheta implicită.

Faceți clic pe butonul  pentru a adăuga eticheta personalizată și a introduce numele etichetei.



Figura 6–10 Adăugare etichetă

 **NOTĂ**

Max. 64 de etichete pot fi adăugate într-un singur fișier video.

Pasul 3: Managementul etichetelor.

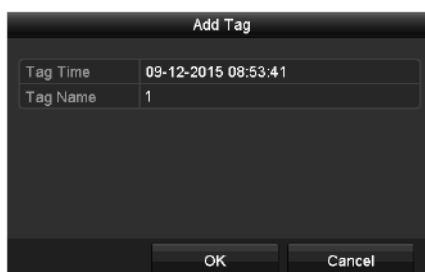
Faceți clic pe butonul  pentru a consulta, edita și șterge etichete.



Figura 6–11 interfața de management al etichetelor

Pași

Pasul 1: Selectați **Tag** din lista verticală din interfața **Playback**.

Pasul 2: Alegeți canalele, editați timpul de început și de sfârșit și apoi faceți clic pe **Search** pentru a accesa interfața **Search Result**.



NOTĂ

Puteți introduce cuvântul cheie în caseta de text pentru a căuta eticheta în comandă.





Figura 6–12 Căutare video după etichetă

Pasul 3: Faceți clic pe butonul  pentru a reda fișierul.

Puteți face clic pe **Back** pentru a reveni la interfața de căutare.



NOTĂ

- Pot fi configurare pre-redarea și post-redarea.
- Puteți face clic pe butonul  sau  pentru a selecta eticheta anterioară sau următoare. Consultați Tabelul 6-1 pentru descrierea butoanelor de pe bara de instrumente.

6.1.5 Redare după căutare inteligentă

Scopul

Funcția de redare inteligentă oferă un mod simplu de a trece de informațiile mai puțin eficiente. Când selectați modul de redare inteligentă, sistemul va analiza fișierul video care conține informații despre mișcare, sau VCA, le va marca în verde și le va reda la viteza normală, în timp ce conținutul video fără mișcare va fi redat la o viteză de 16 ori mai mare. Regulile și zonele de redare inteligentă sunt configurabile.

Înainte de a începe

Pentru a obține rezultatul căutării inteligente, tipul de eveniment corespunzător trebuie activat și configurat pe camera IP. Aici luăm ca exemplu detectarea intruziunilor.

Pasul 1: Conectați camera IP prin browserul web și activați detectarea intruziunilor bifând caseta de selectare a acestuia. Puteți intra în interfața de configurare a detectării mișcării prin Configuration> Advanced Configuration> Events> Intrusion Detection.



Figura 6–13 Configurare detectare intruziune pe cameră IP

Pasul 2: Configurați parametrii necesari ai detectării intruziunii, inclusiv zona, programul de armare și metodele de legătură. Consultați manualul de utilizare al camerei IP inteligente pentru instrucțiuni detaliate.

Pași

Pasul 1: Accesați **Menu > Playback**.

Pasul 2: Selectați **Smart** din lista verticală în partea stângă sus.

Pasul 3: Selectați o cameră din lista de camere.















Figura 6–14 Interfață Redare inteligentă

Pasul 4: Selectați o dată din calendar și faceți clic pe butonul  pentru redare.

Consultați Tabelul 6–2 pentru descrierea butoanelor de pe bara de instrumente a redării inteligente.

Tabelul 6–2 Explicație detaliată a barei de instrumente pentru redarea inteligentă

Buton	Funcționare	Buton	Funcționare	Buton	Funcționare
	Trasați o linie pentru detectarea traversării liniei		Trasați un patrulater pentru detectarea intruziunilor		Desenarea unui dreptunghi pentru detectarea intruziunilor
	Setați ecran complet pentru detectarea mișcării		Ștergere tot		Pornire/oprire decupare
	Gestionare fișier pentru clipuri video		Oprire redare		Pauză redare/Redare
	Setări inteligente		Căutare fișiere video corelate		Filtrați fișierele video prin setarea caracterelor vizate
	Afișare/Ascundere informații VCA				

Pasul 5: Setare reguli și zone pentru căutare inteligentă a evenimentului VCA sau a unui eveniment de mișcare.



- **Detectare traversare linie**

Selectați butonul  și faceți clic pe imagine pentru a specifica punctul de început și punctul final al liniei.

- **Detectare intruziune**

Faceți clic pe butonul  și specificați 4 puncte pentru a seta o regiune cu formă de patrulater pentru detectarea intruziunilor. Poate fi setat o singură regiune.

- **Detectare mișcare**

Faceți clic pe butonul  și apoi faceți clic și trageți mouse-ul pentru a seta zona de detectare manual. De asemenea, puteți face clic pe butonul  pentru a seta ecranul complet ca zona de detectare.

Pasul 6: Faceți clic pe  pentru a configura setările inteligente.



Figura 6–15 setări inteligente

Skip the Non-Related Video: Clipul video neasociat nu va fi redat dacă această funcție este activată.

Play Non-Related Video at: Setări viteza pentru a reda clipul video neasociat. Pot fi selectate doar valorile 8/4/2/1.

Play Related Video at: Setări viteza pentru a reda clipul video asociat. Pot fi selectate doar valorile 8/4/2/1.



NOTĂ

Pre-redarea și post-redarea nu sunt disponibile pentru tipul de eveniment de mișcare.

Pasul 7: Faceți clic pe  pentru a căuta și reda fișierele video potrivite.

Pasul 8: (Opțional) Puteți face clic pe  pentru a filtra fișierele video căutate prin setarea caracterelor vizate, inclusiv genul și vârsta persoanei, precum și dacă poartă ochelari.





Figura 6–16 setări filtrul pentru rezultate



NOTĂ

Funcția Filtru rezultat este acceptată numai de camera IP.

Pasul 9: (Opțional) Pentru camerele care acceptă VCA, faceți clic pe  pentru a afișa informațiile VCA.

Apoi, linia sau patrulaterul configurat în configurația VCA și cadrul(cadrele) țintă vor fi afișate în interfața redare. Faceți clic pe  pentru a ascunde informațiile VCA..



Figura 6–17 Afișare informații VCA



NOTĂ

- Această funcție este acceptată de DVR-ul din seria HUIH și HTHI.
- În redarea inteligentă, atât camerele analogice, cât și camerele IP acceptă suprapunerea informației VCA.
- Dacă camera conectată nu acceptă VCA, pictograma afișată va fi gri și camera nu va fi disponibilă.
- Pentru camerele analogice, informațiile VCA includ detectarea traversării liniei și detectarea intruziunilor. Pentru camerele IP, informațiile VCA includ toate detectările VCA ale camerei IP inteligente.

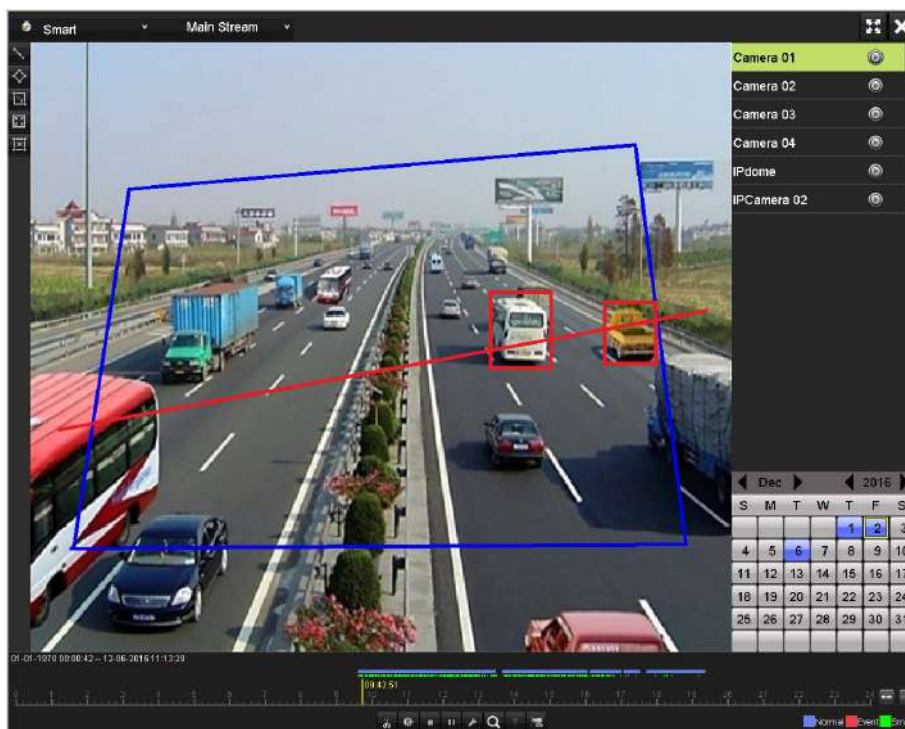
6.1.6 Redarea în funcție de jurnalele de sistem

Scopul

Redați fișierele de înregistrare asociate cu canale după căutarea jurnalelor de sistem.

Pasul 1: Accesați **Menu > Maintenance > Log Information > Log Search**.





Figura 6–18 Interfața Căutare jurnal sistem

Pasul 2: Setați tipul și ora de căutare și faceți clic pe **Search**.

No.	Major Type	Time	Minor Type	Parameter	Play	Details
1	Information	10-07-2015 09:53:59	Local HDD Infor...	N/A	—	✓
2	Operation	10-07-2015 09:53:59	Power On	N/A	—	✓
3	Information	10-07-2015 09:54:05	Start Recording	N/A	⏮	✓
4	Operation	10-07-2015 09:54:08	Local Operation:...	N/A	—	✓
5	Information	10-07-2015 09:54:25	HDD S.M.A.R.T.	N/A	—	✓
6	Information	10-07-2015 09:54:32	Start Recording	N/A	⏮	✓
7	Operation	10-07-2015 09:54:32	Local Operation:...	N/A	⏮	✓
8	Operation	10-07-2015 09:54:32	Local Operation:...	N/A	⏮	✓
9	Exception	10-07-2015 09:55:32	IP Camera Disco...	N/A	⏮	✓
10	Information	10-07-2015 10:04:09	System Running...	N/A	—	✓

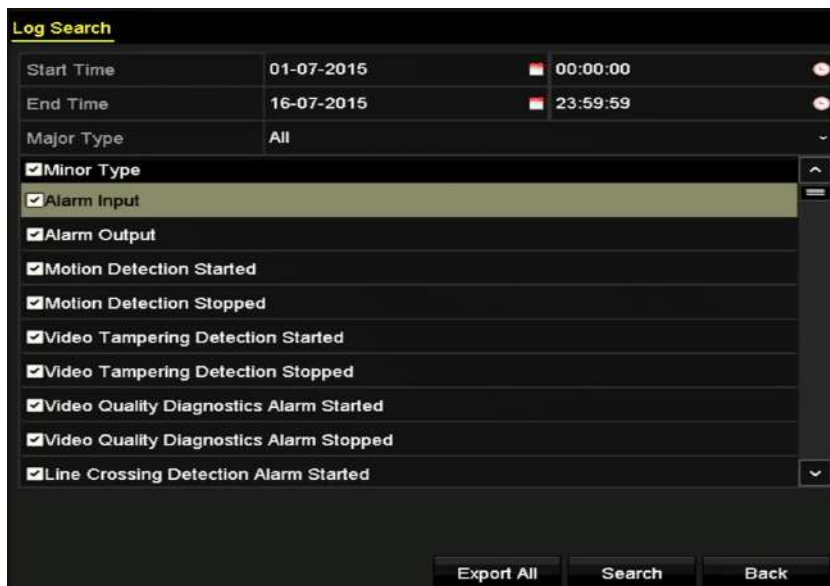
Total: 1690 P: 1/17

Figura 6–19 rezultatul căutării în funcție de jurnalul de sistem

Pasul 3: Alegeți un jurnal cu fișier de înregistrare și faceți clic pe butonul  pentru a accesa interfața **Playback**.

 **NOTĂ**

Dacă nu există niciun fișier de înregistrare la marcajul temporal al jurnalului, va fi afișată caseta de mesaj „No result found”.

Pasul 4: Gestionare redare.

Bara de instrumente din partea de jos a interfeței de redare poate fi utilizată pentru a controla procesul de redare.



Figura 6–20 interfața de redare în funcție de jurnal

6.1.7 Redare după subperioade

Scopul

Fișierele video pot fi redare în mai multe sub-perioade simultan pe ecrane.

Pasul 1: Accesați **Menu > Playback**.

Pasul 2: Selectați **Sub-periods** din lista verticală din colțul stânga sus al paginii pentru a deschide interfața **Sub-periods Playback**.

Pasul 3: Selectați o dată și porniți redarea fișierului video.

Pasul 4: Selectați **Număr ecran divizat** din lista verticală. Pot fi configurate până la 16 ecrane.



Figura 6–21 interfața redării sub-perioadelor

NOTĂ

Conform numărului definit de ecrane divizate, fișierele video de pe data selectată pot fi împărțite în segmente medii pentru redare. De exemplu, dacă există fișiere video între 16:00 și 22:00 și este selectat modul de afișare cu 6 ecrane, atunci acesta poate reda fișierele video timp de 1 oră pe fiecare ecran simultan.

6.1.8 Redarea fișierului extern

Scopul

Efectuați următorii pași pentru a căuta și a reda fișiere pe dispozitive externe.

Pasul 1: Accesați **Menu > Playback**.

Pasul 2: Selectați **External File** din lista verticală în partea din stânga sus.

Fișierele sunt listate în lista din partea dreaptă.

Puteți face clic pe butonul  **Refresh** pentru a actualiza lista de fișiere.

Pasul 3: Selectați și faceți clic pe butonul  pentru a-l reda.



Figura 6–22 interfața de redare a fișierului extern

6.1.9 Redarea imaginilor

NOTĂ

Acest capitol se aplică doar DVR-urilor din seria DS-7300/9000HUHI-K.

Scopul

Imaginile capturate stocate pe unitățile HDD ale dispozitivului pot fi căutate și vizualizate.

Pasul 1: Deschideți interfața Redare.

Pasul 2: Selectați **Picture** din lista verticală din colțul stânga sus al paginii pentru a deschide interfața Redare imagine.

Pasul 3: Bifați caseta de validare pentru a selecta canalele și a specifica ora de început și ora de sfârșit pentru căutare.

Pasul 4: Faceți clic pe **Search** pentru a deschide interfața cu rezultatele căutării.

NOTĂ

Pot fi afișate până la 4000 de imagini de fiecare dată.

Pasul 5: Alegeți imaginea pe care doriți să o vizualizați și faceți clic pe butonul .

Puteți face clic pe **Back** pentru a reveni la interfața de căutare.



Figura 6–23 rezultatul redării imaginii

Pasul 6: Bara de instrumente din partea de jos a interfeței de redare poate fi utilizată pentru a controla procesul de redare.



Figura 6–24 bara de instrumente pentru redarea imaginii

Tabelul 6–3 Explicație detaliată a barei de instrumente pentru redarea imaginii

Buton	Funcție	Buton	Funcție	Buton	Funcție	Buton	Funcție
	Redare inversă		Redare		Imaginea anterioară		Imaginea următoare

6.2 Funcții auxiliare de redare

6.2.1 Redare cadru cu cadru

Scopul

Redarea fișierelor video cadru cu cadru, pentru a verifica detaliile imaginii atunci când apar evenimente anormale.

Pasul 1: Accesați interfața Playback și faceți clic pe butonul până când viteza se schimbă la *Cadru unic*.

Pasul 2: Un clic pe ecranul de redare înseamnă redarea sau redarea inversă a unui cadru. Puteți utiliza butonul din bara de unelte pentru a opri redarea.

6.2.2 Panoramare digitală

Pasul 1: Faceți clic pe butonul  de pe bara de control al redării pentru a deschide interfața Panoramare digitală.



Pasul 2: Puteți mări imaginea în diferite proporții (1 la 16X) prin deplasarea barei glisante de la  la . De asemenea, puteți mișca roțița mouse-ului pentru a controla mărirea/micșorarea.



Figura 6–25 trasați zona pentru panoramare digitală

Pasul 3: Faceți clic dreapta pe imagine pentru a părăsi interfața de panoramare digitală.

6.2.3 Redare inversă pe mai multe canale

Scopul

Puteți reda fișierele de înregistrare de pe mai multe canale în sens invers. Se acceptă redarea simultană inversă a până la 16 canale.

Pasul 1: Accesați **Menu > Playback**.

Pasul 2: Bifați mai mult de o casetă de selectare pentru a selecta mai multe canale și faceți clic pentru a selecta o dată din calendar.



Figura 6–26 Interfață redare sincronizată pe 4 canale

Pasul 3: Faceți clic pe  pentru a reda fișierele de înregistrare în sens invers.



NOTĂ

Pentru DVR-ul din seria 7304/8104HUHI, este acceptată redarea pe 2 canale multiple de 8 MP. Pentru DVR-ul din seria HUHI cu 8 intrări video, este acceptată redarea pe 4 canale multiple de 8 MP. Pentru DVR-ul din seria HUHI cu 16 intrări video, este acceptată redarea pe 8 canale multiple de 8 MP.

6.2.4 Management fișier

Scopul

Puteți gestiona videoclipurile, imaginile capturate în redare, fișierele blocate și etichetele pe care le-ați adăugat în modul redare.

Pasul 1: Deschideți interfața Redare.

Pasul 2: Faceți clic pe  pe bara de instrumente pentru a deschide interfața de management al fișierelor.



Figura 6–27 managementul fișierelor

Pasul 3: Puteți vizualiza videoclipurile salvate, imaginile de redare capturate, bloca/debloca fișierele și edita etichetele pe care le-ați adăugat în modul redare.

Pasul 4: Dacă este necesar, selectați elementele și faceți clic pe **Export All** sau **Export** pentru a exporta clipurile/imaginile/fișierele/etichetele pe dispozitivul de stocare local.

Capitolul 7 Backup

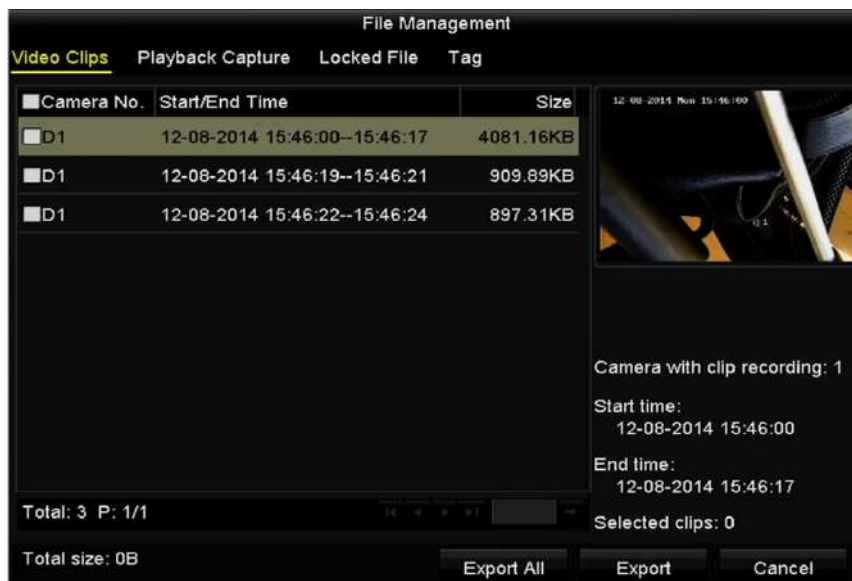
7.1 Backupul fișierelor de înregistrare

Înainte de a începe

Introduceți dispozitivul(ele) de backup în dispozitiv.

7.1.1 Backupul în funcție de căutarea normală după video/imagine

Scopul

Fișierele de înregistrare sau imaginile pot fi salvate pe diferite dispozitive precum unități USB (drive-uri USB flash, HDD-uri USB, dispozitiv de scriere USB), dispozitiv de scriere SATA și HDD e-SATA.

Efectuați backup cu ajutorul unităților flash USB și unitățile USB HDD

Pasul 1: Accesați **Menu > Export > Normal/Picture**.

Pasul 2: Selectați camerele de căutat.

Pasul 3: Setați criteriul de căutare și faceți clic pe **Search** pentru a accesa interfața rezultatului de căutare.





Figura 7–1 căutarea video normală pentru backup

Pasul 4: Fișierele video potrivite sunt afișate în modul de afișare **diagramă** sau **listă**.

Faceți clic pe  pentru a reda fișierul de înregistrare dacă doriți să-l verificați.

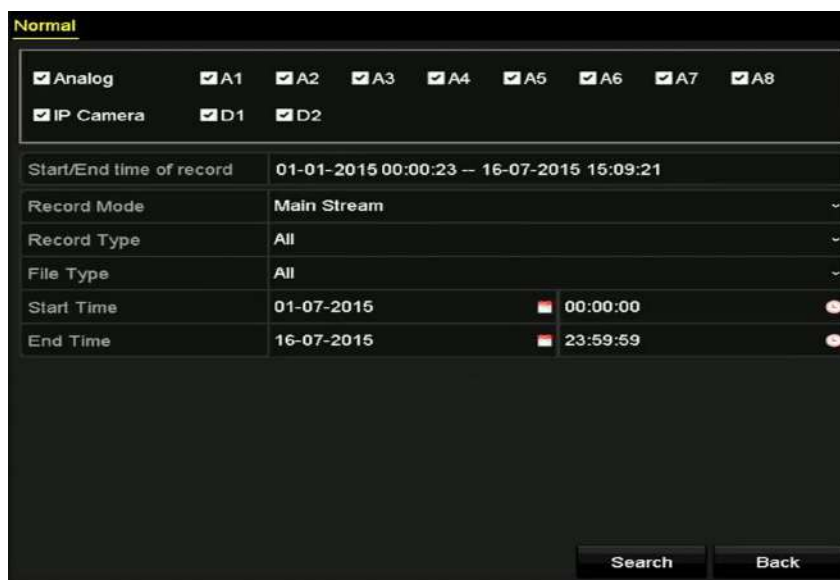
Bifați caseta de selectare din dreptul fișierelor de înregistrare pe care doriți să le salvați.



NOTĂ

Dimensiunea fișierelor selectate în prezent este afișată în colțul din stânga jos al ferestrei.



Figura 7–2 rezultatul căutării video normale pentru backup

Pasul 5: Selectați fișierele video din **Diagramă** sau **Listă** pentru export, și faceți clic pe butonul **Export** pentru a accesa interfața **Export**.

De asemenea, puteți face clic pe **Export All** pentru a selecta toate fișierele pe care doriți să le salvați și accesați interfața **Export**.



Figura 7–3 exportul prin căutare video normală utilizând unitatea flash USB

Pasul 6: Selectați dispozitivul de rezervă din lista verticală și puteți de asemenea să selectați formatul fișierului pentru a filtra fișierele existente în dispozitivul de rezervă.

Pasul 7: Selectați tipul de salvare.

Pasul 8: Faceți clic pe **Export** din interfața Export pentru a începe procesul de backup.

- 1) În caseta de mesaj care apare, faceți clic pe butonul radio pentru a exporta fișierele video, jurnalul sau playerul pe dispozitivul de rezervă.
- 2) Faceți clic pe **OK** pentru a confirma.



Figura 7-4 Selectarea fișierului sau a playerului pentru backup

Pasul 9: Un mesaj de atenționare va apărea după finalizarea procesului de backup. Faceți clic pe **OK** pentru a confirma.



Figura 7-5 export finalizat

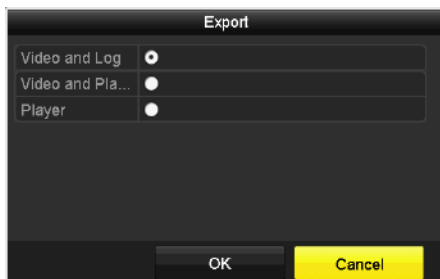

NOTĂ

Copierea de rezervă a imaginilor utilizând un dispozitiv de scriere USB sau un dispozitiv de scriere SATA are aceleași instrucțiuni de utilizare. Consultați pașii descriși mai sus.

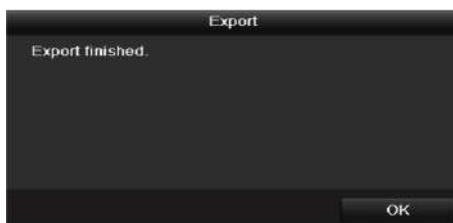
7.1.2 Backupul în funcție de căutarea evenimentului

Scopul

Faceți backup la fișierele de înregistrare legate de eveniment utilizând dispozitive USB (unități flash USB, unități USB HDD, unitate de scriere USB), unitate de scriere SATA sau unitate eSATA HDD. Backup rapid și Backup normal sunt acceptate.

Pasul 1: Accesați **Menu > Export > Event**.

Pasul 2: Selectați camerele de căutat.

Pasul 3: Selectați tipul de eveniment pentru intrare alarmă, mișcare, VCA, sau POS (pentru DVR-ul din seria DS-7300HQHI și DS-7300/9000HUHI-K).



Figura 7–6 căutarea evenimentului pentru backup

Pasul 4: Setati criteriul de căutare și faceți clic pe butonul **Search** pentru a accesa interfața rezultatului de căutare. Fișierele video potrivite sunt afișate în modul de afișare **diagramă** sau **listă**.

Pasul 5: Selectați fișierele video din interfața **diagramă** sau **listă** de exportat.

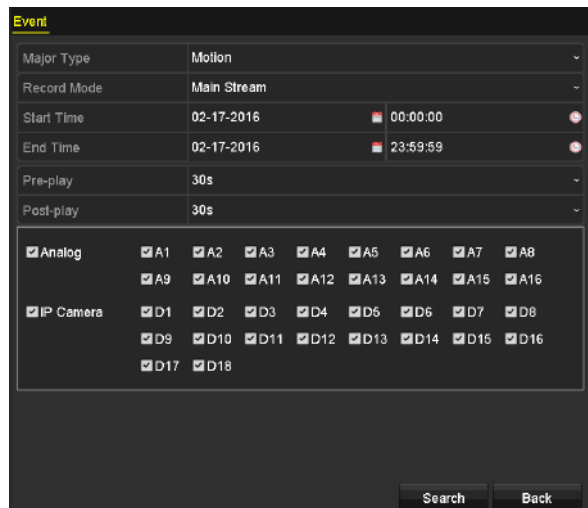

Figura 7–7 rezultatul căutării în funcție de eveniment



Pasul 6: Exportați fișierele video. Consultați pasul 5 al *Capitolului 7.1.1 Backupul în funcție de căutarea normală după video/imagine* pentru detalii.

7.1.3 Copierea de rezervă a videoclipurilor

Scopul

De asemenea, puteți să selectați videoclipuri în modul redare pentru a le exporta direct în timpul redării utilizând dispozitive USB (unități flash USB, HDD USB, dispozitiv de scriere USB) sau un dispozitiv de scriere SATA.

Pasul 1: Accesați **Menu > Playback**.

Pasul 2: În timpul redării, utilizați butoanele  sau  din bara de instrumente pentru redare pentru a porni sau opri decuparea fișierului (fișierelor) de înregistrare.

Pasul 3: Faceți clic pe  pentru a accesa interfața de gestionare a fișierelor.



Figura 7–8 Interfața export clipuri video

Pasul 4: Exportați videoclipurile în redare. Consultați pasul 5 al *Capitolului 7.1.1 Backupul în funcție de căutarea normală după video/imagine* pentru detalii.

7.2 Managementul dispozitivelor de backup

Managementul unităților flash USB, unităților USB HDD și unităților eSATA HDD

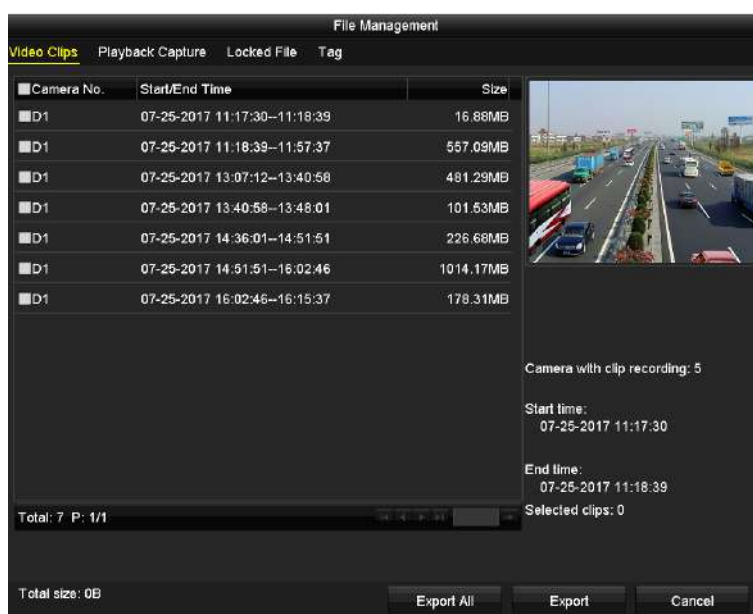
Pasul 1: Deschideți interfața **Export**.



Figura 7–9 managementul dispozitivului de stocare

Pasul 2: Managementul dispozitivului de backup.

Faceți clic pe **New Folder** dacă doriți să creați un folder nou pe dispozitivul de backup.

Selectați un fișier sau folder de înregistrare de pe dispozitivul de backup și faceți clic pe butonul  dacă doriți să-l ștergeți.

Faceți clic pe **Erase** dacă doriți să ștergeți fișierele de pe un dispozitiv CD/DVD reinscriptibil.

Faceți clic pe **Format** pentru a formata dispozitivul de backup.



NOTĂ

Dacă dispozitivul de stocare introdus nu este recunoscut:

- Faceți clic pe **Refresh**.
- Reconectați dispozitivul.
- Consultați furnizorul privind compatibilitatea.

Capitolul 8 Setările alarmei

8.1 Setare detectare mișcare

Pasul 1: Accesați **Menu > Camera > Motion**.



Figura 8–1 interfața de configurare Detectare mișcare

Pasul 2: Alegeți o cameră pentru care doriți să setați detectarea mișcării.

Pasul 3: Setează zona de detecție și sensibilitatea.

Bifați caseta de selectare pentru a activa detectarea mișcării. Utilizați mouse-ul pentru a desena zona(e) de detectare sau faceți clic pe **Full Screen** pentru a seta zona de detectare să fie ecranul complet și glisați bara de sensibilitate pentru a seta sensibilitatea.

Faceți clic pe  pentru a seta acțiunile de răspuns în caz de alarmă.



Figura 8–2 Setare zonă de detectare și sensibilitate

Pasul 4: Faceți clic pe fila **Trigger Channel** și selectați unul sau mai multe canale care vor iniția înregistrarea sau care să treacă în modul de monitorizare pe ecran complet atunci când este declanșată o alarmă de mișcare.

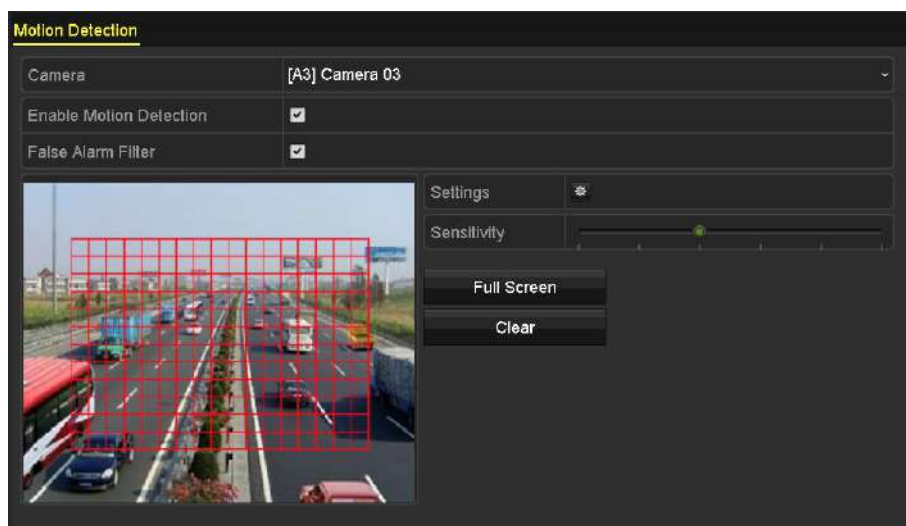

Figura 8–3 setați camera de declanșare a detectării mișcării

Pasul 5: Setați programul de armare a canalului.

Selectați fila **Arming Schedule** pentru a seta programul de armare a canalului.

Alegeți o zi a săptămânii și puteți seta până la opt perioade de timp în fiecare zi. Sau puteți face clic pe **Copy** pentru a copia setările perioadei de timp în alte zile.

 **NOTĂ**

Perioadele de timp nu trebuie să se repete sau suprapună.



Figura 8–4 setați programul de armare a detectării mișcării

Pasul 6: Faceți clic pe **Linkage Action** pentru a configura acțiunile de răspuns la alarmă ale alarmei de mișcare (consultați Capitolul 8.8 *Setarea acțiunilor de răspuns la alarmă*).

Repetăți pașii de mai sus pentru a configura programul de armare a altor zile ale săptămânii.

Faceți clic pe **OK** pentru a configura setările pentru detectarea mișcării canalului.

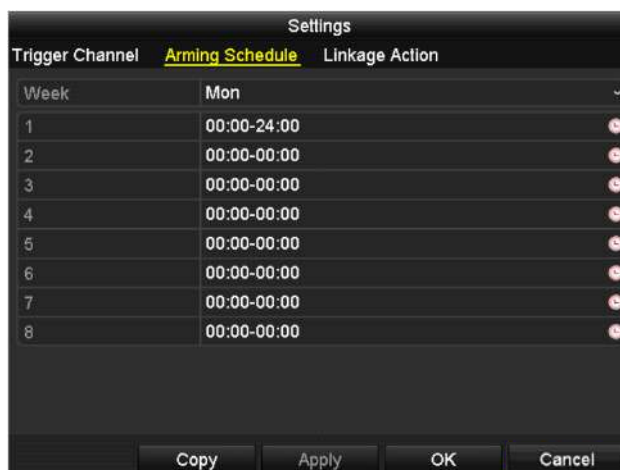
Pasul 7: Dacă doriți să setați detectarea mișcării pentru un alt canal, repetați pașii de mai sus sau copiați setările de mai sus.

 **NOTĂ**

Nu aveți permisiunea de a copia acțiunea „Canal declanșator”.

8.2 Setarea alarmei pentru camera PIR

Scopul

DVR poate recepționa alarma PIR (infraroșu pasiv) a camerelor analogice care acceptă funcția prin intermediul comunicației coaxiale. Puteți activa fișierul de alarmă falsă pentru detecția mișcării camerelor PIR. Apoi, numai când evenimentele de detecție a mișcării și evenimentele PIR sunt declanșate, se declanșează alarma de detectare a mișcării și indicatorul de alarmă se va aprinde pentru camerele PIR care acceptă activarea indicatorului de alarmă.

Înainte de a începe

Conectați camera PIR la DVR. Configurați **White Light** la **Alarm** și **Trigger Mode** la **DVR** pentru OSD-ul camerei.

Pasul 1: Accesați **Menu > Camera > Motion**.



Figura 8–5 detectarea mișcării

Pasul 2: Selectați camera PIR conectată.

Pasul 3: Verificați **Enable Motion Detection**.

Pasul 4: Bifați **False Alarm Filter** pentru a activa detectarea mișcării PIR. Va apărea caseta, așa cum este prezentat mai jos.





Figura 8–6 Notă

Pasul 5: Faceți clic pe **OK** pentru a activa detectarea mișcării PIR. Apoi, numai atunci când evenimentele de detecție a mișcării și evenimentele PIR sunt declanșate, se declanșează alarma de detectare a mișcării.

Pasul 6: Setati zona de detecție și sensibilitatea. Consultați pasul 3 din *Capitolul 8.1 Setare detectare mișcare*.

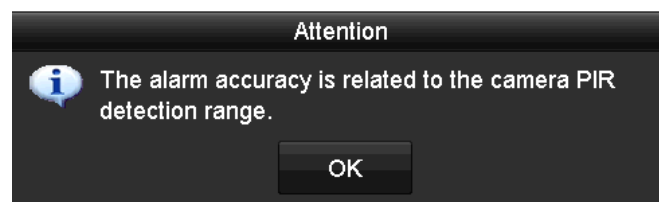
Pasul 7: Faceți clic  pentru a seta acțiunile de răspuns la alarma de detectare mișcării. Consultați pasul 4 din *Capitolul 8.1 Setare detectare mișcare*.

Pasul 8: Faceți clic pe **Apply** pentru a salva setările.



NOTĂ

- Această funcție este valabilă numai pentru camerele analogice PIK Hikvision.
- Alarma PIR nu acceptă configurarea zonei de detecție. Aceasta este în mod implicit ecran complet.
- Alarma PIR nu acceptă configurarea sensibilității.
- Dacă dezactivați filtrul de alarmă fals, numai atunci când sunt declanșate evenimentele de detecție a mișcării, va fi declanșată alarma de detectare a mișcării. Alarma PIR nu va fi luată în considerare.

8.3 Setarea alarmelor senzorilor

Scopul

Setarea metodei de gestionare pentru o alarmă senzor extern.

Pasul 1: Accesați **Menu > Configuration > Alarm > Alarm Input**.



Figure 8–7 Interfață setări intrare alarmă

Pasul 2: Configurarea metodei de gestionare pentru intrarea de alarmă selectată.

Faceți clic pe **Enable** și faceți clic pe butonul  pentru a configura acțiunile de răspuns în caz de alarmă.



Figura 8–8 setarea programului de armare a intrării alarmei

Pasul 3: Selectați fila **Trigger Channel** și selectați unul sau mai multe canale care vor iniția înregistrarea sau care să treacă în modul de monitorizare pe ecran complet atunci când este declanșată o ieșire de alarmă externă.

Pasul 4: Selectați fila **Arming Schedule** pentru a seta programul de armare a canalului.

Alegeți o zi a săptămânii și puteți seta max. opt perioade de timp în fiecare zi.



NOTĂ

Perioadele de timp nu trebuie să se repete sau suprapună.

Pasul 5: Selectați **Linkage Action** pentru a configura acțiunile de răspuns la alarmă ale intrării alarmei (consultați Capitolul 8.8 *Setarea acțiunilor de răspuns la alarmă*).

Repetăți pașii de mai sus pentru a configura programul de armare a altor zile ale săptămânii. De asemenea, puteți folosi **Copy** pentru a copia un program de armare în alte zile.

Pasul 6: (Opțional) Selectați **PTZ Linking** și setați legătura PTZ pentru intrarea de alarmă.

Setați parametrii de conectare PTZ și faceți clic pe **OK** pentru a finaliza setările intrării alarmei.



NOTĂ

Verificați dacă PTZ sau domul de viteză acceptă conectarea PTZ.

O intrare de alarmă poate declanșa presetări, patrulare sau modele pe mai multe canale. Dar presetările, patrurile și modelele sunt exclusive.



Figura 8–9 setarea conectării PTZ a intrării alarmei

Pasul 7: Dacă doriți să setați acțiunea de gestionare pentru o altă intrare de alarmă, repetați pașii de mai sus sau doar copiați setările de mai sus.



Figura 8–10 copierea setărilor intrării alarmei

Pasul 8: (Opțional) Activați dezarmarea cu o tastă pentru intrarea de alarmă locală 1 (Local<-1).

- 1) Bifați **Enable One-Key Disarming**.
- 2) Faceți clic pe **Settings** pentru a deschide interfața cu setările acțiunii de conectare.
- 3) Selectați acțiunea (acțiunile) de conectare a alarmei pe care doriți să le dezarmați pentru intrarea de alarmă 1 locală. Acțiunile de conectare selectate includ Monitorizare ecran complet, Avertisment audibil, Notificare centru de supraveghere, Trimitere e-mail. încărcare imagini capturate pe Cloud și Declanșare ieșire alarmă.

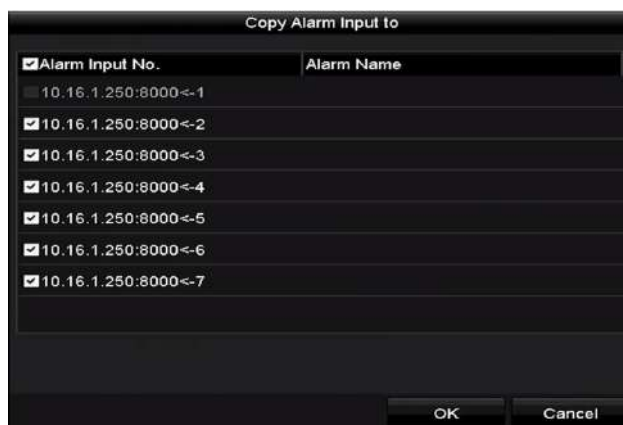

Figura 8–11 Dezarmare acțiuni de legătură

 **NOTĂ**

Când intrarea de alarmă 1 (Local<-1) este activată cu dezarmarea cu o tastă, celelalte setări de intrare a alarmei nu sunt configurabile.

8.4 Detectare pierdere video

Scopul

Detectați pierderea video a unui canal și luați acțiuni de răspuns la alarmă.

Pasul 1: Accesați **Menu > Camera > Video Loss**.



Figura 8–12 interfață de configurare Pierdere video

Pasul 2: Selectați o **Camera** pe care doriți s-o detectați.

Pasul 3: Configurați metoda de gestionare pentru pierderea video.

Bifați **Enable Video Loss Alarm**.

Faceți clic pe butonul  pentru a configura metoda de gestionare pentru pierderea video.

Pasul 4: Setati programul de armare a canalului.

Selectati fila **Arming Schedule** pentru a seta programul de armare a canalului.

Alegeți o zi a săptămânii și puteți seta până la opt perioade de timp în fiecare zi. Sau puteți face clic pe **Copy** pentru a copia setările perioadei de timp în alte zile.



NOTĂ

Perioadele de timp nu trebuie să se repete sau suprapună.



Figura 8–13 setarea programului de armare a pierderii video

Repetati pașii de mai sus pentru a seta programul de armare pentru alte zile din săptămână. De asemenea, puteți folosi **Copy** pentru a copia un program de armare în alte zile.

Pasul 5: Selectati fila **Linkage Action** pentru a configura acțiunea de răspuns la alarmă în caz de pierdere video (consultați *Capitolul 8.8 Setarea acțiunilor de răspuns la alarmă*).

Pasul 6: Faceți clic pe **OK** pentru a finaliza setările de pierdere video ale canalului.

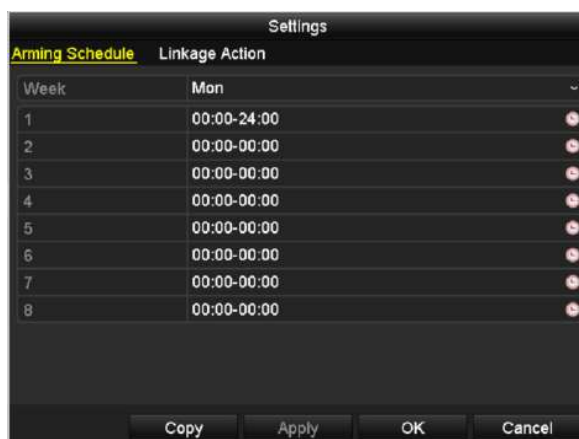
Repetati pașii de mai sus pentru a finaliza setările pentru alte canale sau faceți clic pe butonul **Copy** pentru a copia setările de mai sus.

8.5 Detectare corupere video

Scopul

Declanșarea alarmei când este acoperit obiectivul și luarea măsurilor de răspuns în caz de alarmă.

Pasul 1: Accesați **Menu > Camera > Video Tampering Detection**.





Figura 8–14 Interfață corupere video

Pasul 2: Selectați o **Camera** pe care doriți să detectați modificările nepermise ale conținutului video.

Pasul 3: Bifați **Enable Video Tampering Detection**.

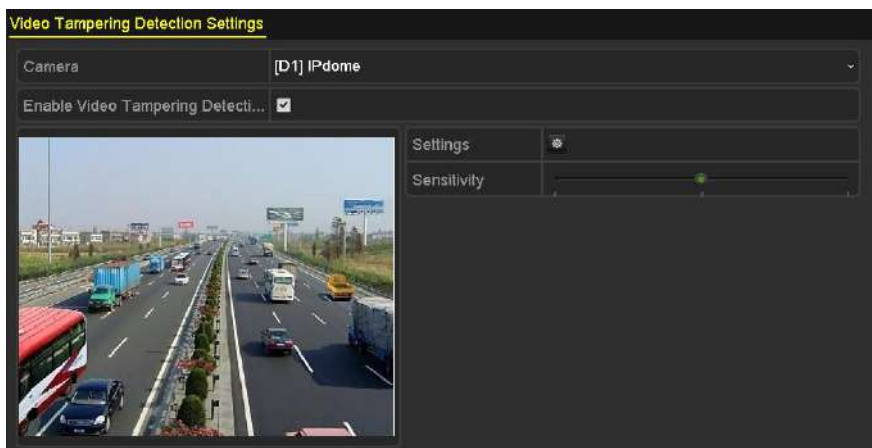
Pasul 4: Glisați bara de sensibilitate și alegeți un nivel de sensibilitate corespunzător.

Pasul 5: Faceți clic pe  pentru a configura metoda de corupere video. Setăți programul de armare și acțiunile de răspuns la alarmă ale canalului.

- 1) Faceți clic pe fila **Arming Schedule** pentru a seta programul de armare pentru acțiunea de răspuns.
- 2) Alegeți o zi a săptămânii și puteți seta până la opt perioade de timp în fiecare zi.



NOTĂ

Perioadele de timp nu trebuie să se repete sau suprapună.



Figura 8–15 Setare program armare pentru corupere video

- 3) Selectați fila **Linkage Action** pentru a configura acțiunile de răspuns la alarmă pentru alarma de modificare nepermisă video (consultați Capitolul 8.8 *Setarea acțiunilor de răspuns la alarmă*).

Repețați pașii de mai sus pentru a seta programul de armare pentru alte zile din săptămână. De asemenea, puteți folosi **Copy** pentru a copia un program de armare în alte zile.

- 4) Faceți clic pe **OK** pentru a finaliza setările de modificare nepermisă video ale canalului.

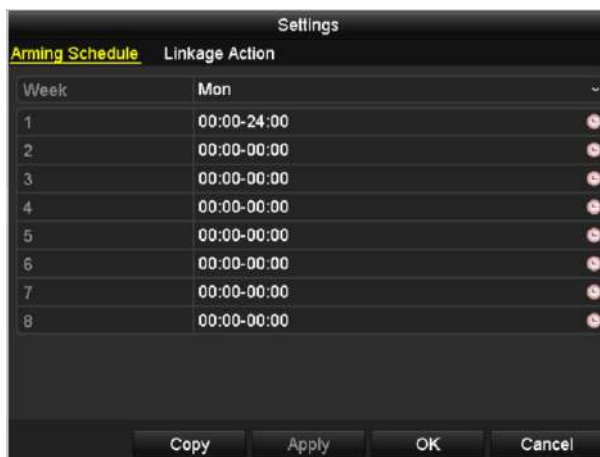
Repețați pașii de mai sus pentru a finaliza setările pentru alte canale sau faceți clic pe butonul **Copy** pentru a copia setările de mai sus.

Pasul 6: Faceți clic pe **Apply** pentru a salva și activa setările.

8.6 Setarea diagnosticării manuale pentru calitatea video pentru toată ziua

Scopul

Dispozitivul oferă două moduri de diagnosticare a calității video: manuală sau toată ziua. Efectuați următorii pași pentru a seta pragul pentru diagnosticare și acțiuni de legătură.

Pasul 1: Accesați **Menu > Camera > Video Quality Diagnostics**.



Figura 8–16 Interfață diagnosticare calitate video

Pasul 2: Selectați o **Camera** pe care doriți să detectați modificările nepermise ale conținutului video.

Pasul 3: Bifați **Enable Video Quality Diagnostics**.

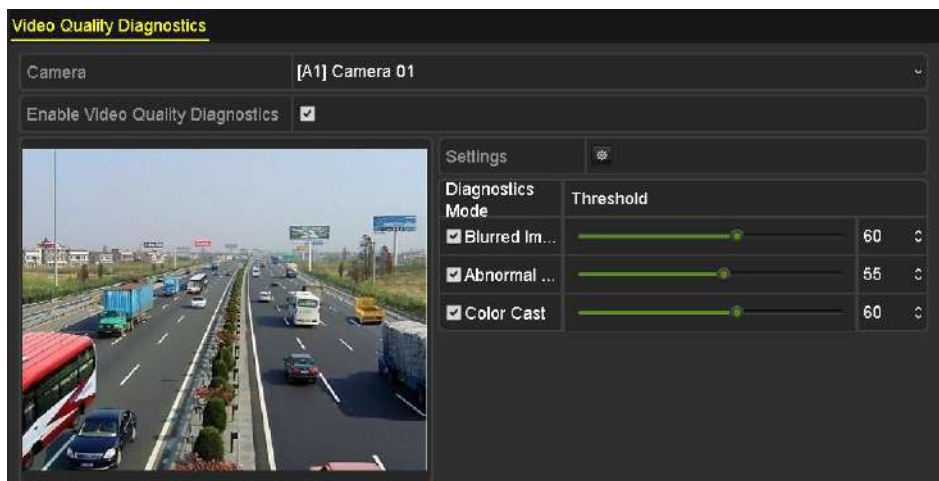

NOTĂ

Pentru a activa diagnosticarea calității video, funcția trebuie să fie acceptată de camera selectată.

Pasul 4: Activați și setați pragul pentru tipurile de diagnosticare: **Imagine neclară**, **Luminozitate anormală**, și **Culoare predominantă**.

Bifați caseta de selectare corespunzătoare pentru tipul de diagnosticare și reglați pragul prin glisarea barei.



NOTĂ

Cu cât setați pragul mai sus, cu atât mai greu va fi de detectată excepția.

Pasul 5: Faceți clic pe  pentru a configura metoda de diagnosticare a calității video. Setați programul de armare și acțiunile de răspuns la alarmă ale canalului.

- 1) Faceți clic pe fila **Arming Schedule** pentru a seta programul de armare pentru acțiunea de răspuns.
- 2) Alegeți o zi a săptămânii și puteți seta până la opt perioade de timp în fiecare zi.



NOTĂ

Perioadele de timp nu trebuie să se repete sau suprapună.



Figura 8–17 Setare program armare pentru diagnosticare calitate video

- 3) Selectați **Linkage Action** pentru a configura acțiunile de răspuns pentru alarmă corupere video (consultați Capitolul 8.8 *Setarea acțiunilor de răspuns la alarmă*).

Repețați pașii de mai sus pentru a seta programul de armare pentru alte zile din săptămână. De asemenea, puteți folosi **Copy** pentru a copia un program de armare în alte zile.

- 4) Faceți clic pe **OK** pentru a finaliza setările pentru diagnosticarea calității video a canalului.

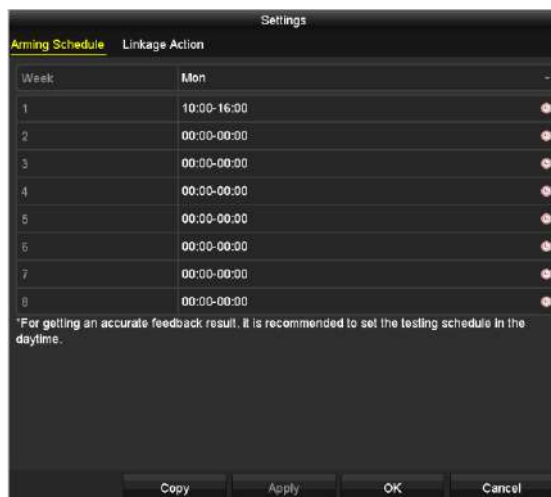
Pasul 6: Faceți clic pe **Apply** pentru a salva și activa setările.

Pasul 7: (Opțional) Puteți copia aceleași setări la alte camere făcând clic pe **Copy**.

8.7 Gestionarea excepțiilor

Scopul

Setările de excepție se referă la metoda de gestionare a diferitelor excepții, de exemplu,



- **HDD Full:** Unitatea HDD este plină.
- **HDD Error:** Eroare de scriere pe HDD, HDD neformatat etc.
- **Network Disconnected:** Cablu de rețea deconectat.
- **IP Conflicted:** Adresă IP dublă.
- **Illegal Login:** ID de utilizator sau parolă incorectă.
- **Input/Recording Resolution Mismatch:** Rezoluția de intrare este mai mică decât cea de înregistrare.
- **Record/Capture Exception:** Nu există spațiu pentru salvarea fișierelor înregistrate sau a imaginilor capturate.

- **PoC Module Exception:** DVR-ul nu poate detecta modulul PoC sau modulul PoC este oprit anormal.

Pasul 1: Accesați **Menu > Configuration > Exceptions**.



Figura 8–18 Interfața setări excepție

Pasul 2: Bifați caseta de selectare pentru **Enable Event Hint** pentru a afișa  (pictograma Eveniment/Excepție) atunci când are loc un eveniment excepțional. Și faceți clic pe  pentru a selecta indiciul detaliat al evenimentului ce urmează a fi afișat.





Figura 8–19 Setări indiciu eveniment

 **NOTĂ**

Faceți clic pe pictograma  care apare în interfața de vizualizare live și puteți vizualiza informațiile detaliate pentru evenimentul excepțional. Faceți clic pe **Set** și apoi puteți selecta și afișa indiciul detaliat al evenimentului.

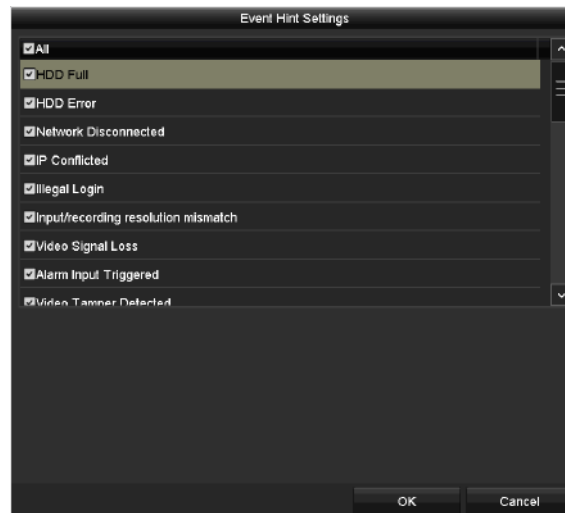

Figura 8–20 Eveniment detaliat

Pasul 3: Setăți acțiunile de legătură alarmă. Pentru detalii, consultați Capitolul 8.8 *Setarea acțiunilor de răspuns la alarmă*.

Pasul 4: Faceți clic pe **Apply** pentru a salva setările.

8.8 Setarea acțiunilor de răspuns la alarmă

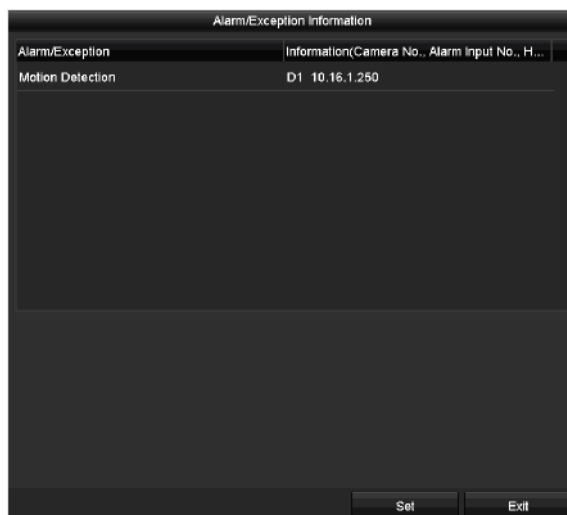
Scopul

Acțiunile de răspuns în caz de alarmă vor fi activate atunci când apare o alarmă sau o excepție, inclusiv Monitorizare ecran complet, Avertisment sonor (sonerie), Notificare Centru de supraveghere, Expediere e-mail și leșire declanșare alarmă.

Full Screen Monitoring

Atunci când este declanșată o alarmă, monitorul local (HDMI, VGA sau CVBS) afișează pe ecran complet imaginea video de pe canalul de alarmă configurat pentru monitorizare pe ecran complet.

Dacă alarmele sunt declanșate simultan în mai multe canale, imaginile lor pe ecran complet vor fi comutate la un interval de 10 secunde (implicit temporizarea). O temporizare diferită poate fi setată prin accesarea Menu > Configuration > Live View.

Comutarea automată se termină după ce alarma se oprește și veți reveni la interfața Vizualizare live.

Audible Warning

Declanșează un *bip* sonor când este detectată o alarmă.

Notify Surveillance Center

Trimite un semnal de excepție sau de alarmă la gazda alarmei la distanță când are loc un eveniment. Gazda alarmei se referă la PC-ul instalat cu clientul la distanță.

NOTĂ

Semnalul de alarmă va fi transmis automat la modul de detectare când este configurată gazda alarmei la distanță. Consultați *Capitolul 12.2.6 Configurarea mai multor setări* pentru detalii privind configurarea unei gazde de alarmă.

Send Email

Trimiteti un e-mail cu informații despre alarmă unui utilizator sau utilizatorilor când este detectată o alarmă.

Consultați *Capitolul 12.2.8 Configurarea e-mailului* pentru detalii privind configurarea e-mail.

Trigger Alarm Output

Declanșează o ieșire de alarmă când este declanșată o alarmă.

Pasul 1: Accesați **Menu > Configuration > Alarm > Alarm Output**.

Pasul 2: Selectați o ieșire de alarmă și setați numele alarmei și temporizarea.



Figura 8–21 Interfață Setări ieșire alarmă

NOTĂ

Dacă se selectează **Manually Clear** în **Dwell Time**, o puteți șterge doar prin accesarea **Menu > Manual > Alarm**.

Pasul 3: Faceți clic pe butonul  pentru a seta programul de armare pentru ieșirea de alarmă.

Alegeți o zi a săptămânii și puteți seta până la opt perioade de timp în fiecare zi.

NOTĂ

Perioadele de timp nu trebuie să se repete sau suprapună.



Figura 8–22 Setarea programului de armare pentru ieșirea de alarmă

Pasul 4: Repetați pașii de mai sus pentru a seta programul de armare pentru alte zile din săptămână. De asemenea, puteți face clic pe **Copy** pentru a copia un program de armare pentru celelalte zile.

Faceți clic pe **OK** pentru a finaliza setarea programului de armare pentru ieșirea de alarmă.

Pasul 5: Faceți clic pe **Apply** pentru a salva setările.

Capitolul 9 Configurarea POS

NOTĂ

Acest capitol se aplică doar DVR-urilor din seria DS-7300HQHI-K4 și DS-7300/9000HUHI-K.

9.1 Configurarea setărilor POS

Pasul 1: Accesați **Menu > Configuration > POS > POS Settings**.

Pasul 2: Selectați POS din lista verticală. Se pot selecta până la 8 POS.

Pasul 3: Bifați caseta de selectare pentru a activa funcția POS.



Figura 9–1 setările POS

Pasul 4: Dacă este cazul, filtrați informațiile de confidențialitate POS.

- 1) Faceți clic pe  după **Privacy Settings** pentru a accesa interfața POS Privacy Information Filtering.

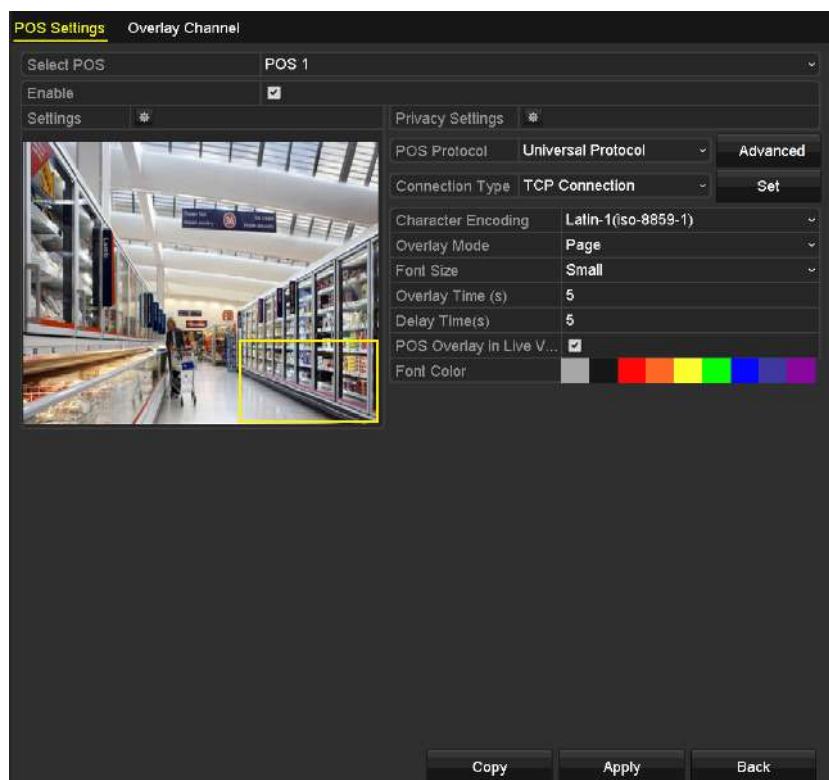

Figura 9–2 Filtrare informații de confidențialitate POS

- 2) Editați **Privacy Information** pentru a ascunde suprapunerea informațiilor despre ieșire. Pot fi editate până la 3 informații de confidențialitate și nu pot fi introduse mai mult de 32 de caractere pentru fiecare informație.
- 3) Faceți clic pe **OK** pentru a salva setările.

Pasul 5: Selectați protocolul POS la Protocol universal, EPSON, AVE sau NUCLEUS.

● Universal Protocol

Faceți clic pe **Advanced**, pentru a extinde mai multe setări atunci când selectați protocolul universal. Puteți seta eticheta liniei de început, eticheta liniei de întrerupere și eticheta liniei de sfârșit pentru caracterele de suprapunere POS și proprietatea de diferență între caractere majuscule și litere mici.



Figura 9–3 setările protocolului universal

● NUCLEUS

Dacă selectați protocolul NUCLEUS, reporniți dispozitivul pentru a activa noile setări.

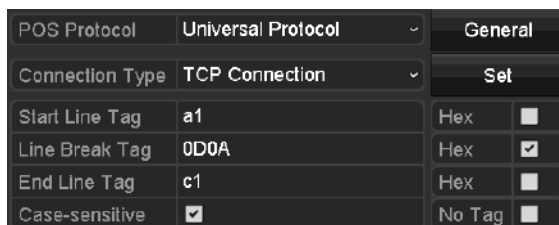

Figura 9–4 Setări Protocol NUCLEUS

- 1) Faceți clic pe **Set** pentru a accesa interfața de setare NUCLEUS.

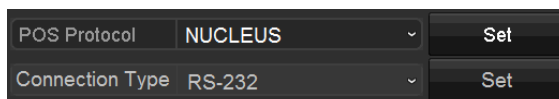

Figura 9–5 setările NUCLEUS

- 2) Editați informațiile Angajat, Schimb și Terminal. Nu pot fi introduse mai mult de 32 de caractere.
- 3) Faceți clic pe **OK** pentru a salva setările.

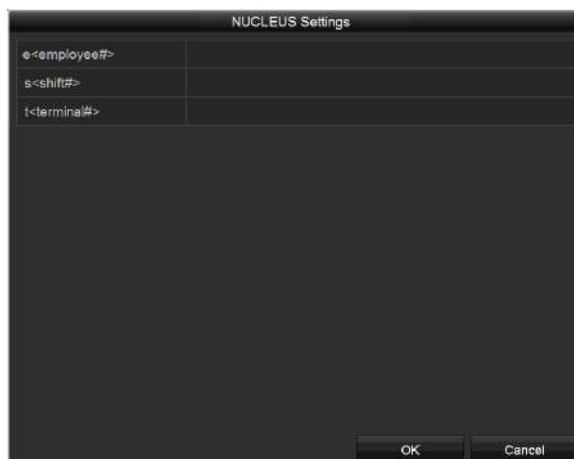

NOTĂ

- Dacă selectați protocolul NUCLEUS, tipul implicit de conexiune va fi RS-232, iar toate celelalte protocoale POS vor deveni NUCLEUS.
- Trebuie să programați **Usage** la Canal transparent pentru setările RS-232 în **Menu > Configuration > RS-232**.

Pasul 6: Selectați tipul de conectare la TCP, UDP, Multicast, RS-232, USB- > RS-232 sau Sniff și faceți clic pe **Set** pentru a configura parametrii pentru fiecare tip de conectare.

● **Conexiune TCP**

Atunci când utilizați conexiunea TCP, portul trebuie setat de la 0 la 65535 și portul pentru fiecare mașină POS trebuie să fie unic. Introduceți adresa IP permisă la distanță pentru conectarea DVR-ului și a dispozitivului POS prin TCP.



Figura 9–6 setările conexiunii TCP

● **Conexiune UDP**

Atunci când utilizați conexiunea UDP, portul trebuie setat de la 0 la 65535 și portul pentru fiecare mașină POS trebuie să fie unic. Introduceți adresa IP permisă la distanță pentru conectarea DVR-ului și a dispozitivului POS prin UDP.

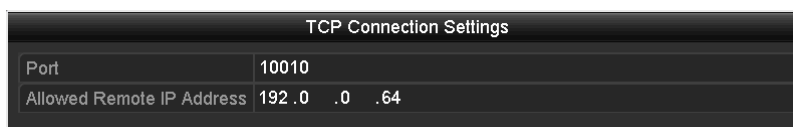

Figura 9–7 setări conexiune UDP

- **Conexiune USB->RS-232**

Configurați parametrii portului convertorului USB-la-RS-232, inclusiv seria portului, viteza de transfer, bitul de date, bitul de oprire, paritatea și controlul fluxului.

 **NOTĂ**

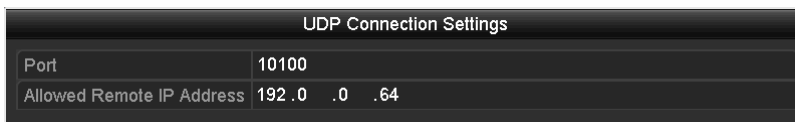
Atunci când utilizați modul convertor USB -> RS-232, portul convertorului USB-to-RS-232 și POS trebuie să corespundă unul cu celălalt, de exemplu, POS1 trebuie să fie conectat la port1 al convertorului.



Figura 9–8 setările USB-la-RS-232

- **Conexiune RS-232**

Conectarea DVR-ului și a dispozitivului POS prin RS-232. Setările RS-232 pot fi configurate în **Menu>Configuration>RS-232**. **Utilizarea** trebuie setată la Canal transparent.



Figura 9–9 Setările RS-232

- **Conexiune multicast**

Când conectați DVR-ul și dispozitivul POS prin intermediul protocolului Multicast, setați adresa multicast și portul.



Figura 9–10 setările multicast

● **Detectare conexiune**

Conectarea DVR-ului și a dispozitivului POS prin intermediul funcției Sniff. Configurați setările adresei sursă și adresei destinație.



Figura 9–11 setările de detectare

Pasul 7: Setări alți parametri de suprapunere a caracterelor.

- 1) Selectați formatul de codificare a caracterelor din lista verticală.
- 2) Selectați modul de suprapunere a caracterelor de afișat în modul derulare sau pagină.
- 3) Selectați dimensiunea fontului la mică, medie sau mare.
- 4) Setări durata de suprapunere a caracterelor. Valoarea variază între 5 și 3600 secunde.
- 5) Setări timpul de întârziere al caracterelor. Valoarea variază între 5 și 3600 secunde.
- 6) (Opțional) Bifați caseta de selectare pentru **POS Overlay in Live View**.
- 7) Selectați culoarea fontului pentru personaje.



Figura 9–12 setările de suprapunere a caracterelor

NOTĂ

Aveți posibilitatea să reglați mărimea și poziția căsuței de text din ecranul de vizualizare live a interfeței de setări POS prin tragerea cadrului.

Pasul 8: Faceți clic pe **Apply** pentru a activa setările.

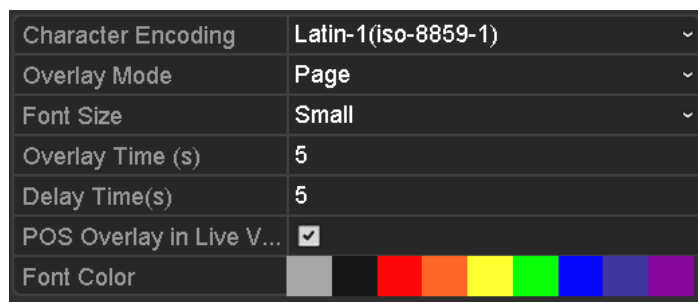
Pasul 9: (Opțional) Puteți face clic pe **Copy** pentru a copia setările actuale pe alte mașini POS.



Figura 9–13 copiați setările POS

9.2 Configurarea canalului de suprapunere

Scopul

Puteți alocă mașina POS la canalul corespunzător pe care doriți să suprapuneți.

Pasul 1: Accesați **Menu > Configuration > POS > Overlay Channel**.

Pasul 2: Faceți clic pentru a selecta o cameră analogică sau IP din lista de camere din dreapta, apoi faceți clic pe un element POS din lista POS pe care doriți să o suprapuneți pe camera selectată.





Faceți clic pe  sau  pentru a ajunge la pagina anterioară sau următoare a camerelor.



Figura 9–14 setările canalului de suprapunere

Pasul 3: De asemenea, puteți face clic pe  pentru a suprapune toate elementele POS pe primele 8 canale în ordine. Și  este utilizat pentru a șterge toate setările de suprapunere POS.

Pasul 4: Faceți clic pe **Apply** pentru a salva setările.

9.3 Configurarea alarmei POS

Scopul

Setați parametrii alarmei POS pentru a declanșa începerea înregistrării pe anumite canale sau a declanșa monitorizarea în ecran complet, avertizarea audio, notificarea centrului de supraveghere, trimiterea e-mailului etc.

Pasul 1: Accesați **Menu > Configuration > POS > POS Settings**.

Pasul 2: Urmăriți pașii din Capitolul 9.1-9.2 pentru a configura setările POS.

Pasul 3: Faceți clic pe  pentru a deschide interfața setărilor de alarmă.



Figura 9–15 setarea camerelor de declanșare a POS

Pasul 4: Faceți clic pe fila **Trigger Channel** și selectați unul sau mai multe canale pentru înregistrare sau treceți în modul de monitorizare pe ecran complet atunci când este declanșată alarma POS.

Pasul 5: Setări programul de armare a canalului.

Selectați fila **Arming Schedule** pentru a seta programul de armare a canalului.

Alegeți o zi a săptămânii și puteți seta până la opt perioade de timp în fiecare zi. Sau puteți face clic pe **Copy** pentru a copia setările perioadei de timp în alte zile.



NOTĂ

Perioadele de timp nu trebuie să se repete sau suprapună.



Figura 9–16 Setarea programului de armare

Pasul 6: Faceți clic pe **Handling** pentru a configura acțiunile de răspuns la alarmă ale alarmei POS (consultați Capitolul 8.8 *Setarea acțiunilor de răspuns la alarmă*).

Repetăți pașii de mai sus pentru a configura programul de armare a altor zile ale săptămânii.

Faceți clic pe **OK** pentru a finaliza setările POS ale canalului.

Pasul 7: Selectați fila **PTZ Linking** și setați conectarea PTZ a alarmei POS.

Setați parametrii de conectare PTZ și faceți clic pe **OK** pentru a finaliza setările intrării alarmei.



NOTĂ

Verificați dacă PTZ sau domul de viteză acceptă conectarea PTZ.



Figura 9–17 setați conectarea PTZ

Pasul 8: Faceți clic pe **OK** pentru a salva setările.

Capitolul 10 Alarma VCA

Scopul

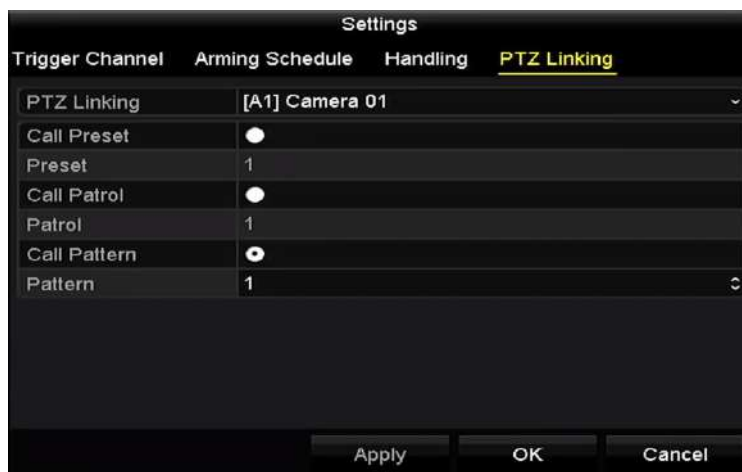
DVR-ul poate recepționa alarma VCA (detectarea traversării liniei, detectarea intruziunilor, detectarea bruscă a schimbării scenelor și detectarea excepțiilor audio) trimise de camera analogică, iar detectarea VCA trebuie să fie activată și configurată mai întâi pe interfața pentru setările camerei. Toate celelalte funcții de detectare VCA trebuie să fie acceptate de camera IP conectată.



NOTĂ

- DVR-ul din seria HTHI acceptă detectarea traversare linie și detectarea intruziune pe canal complet și detectarea bruscă a schimbării scenelor pe 2 canale. Canalele cu audio acceptă detecția excepției audio.
- Pentru DVR-ul din seria HUHI, dacă este activat modul VCA îmbunătățit, sunt acceptate detectarea traversării liniei, detectarea intruziunilor, și detectarea bruscă a schimbării scenelor pe 2 canale, însă ieșirea 2K/4K și intrarea semnalului de 4 MP/5 MP/8 MP nu sunt acceptate; dacă este dezactivat modul VCA îmbunătățit, sunt acceptate detectarea traversării liniei pe 2 canale, detectarea intruziunilor și detectarea bruscă a schimbării scenelor pe 2 canale și sunt acceptate și ieșirile 2K /4K și intrarea semnalului de 4 MP/5 MP/8 MP.
- Seria DS-7200HQHI acceptă detectarea traversării liniei pe 4 canale și detectarea intruziunilor dacă este activat modul îmbunătățit VCA. Seria DS-7216HQHI de asemenea acceptă detectarea bruscă a schimbării scenelor pe 1 canal. Canalele cu audio acceptă detecția excepției audio.
- Seria DS-7300HQHI-K acceptă detectarea traversării liniei pe 4 canale și detectarea intruziunilor dacă este activat modul îmbunătățit VCA și detectarea bruscă a schimbării scenelor pe 1 canal. Canalele cu audio acceptă detecția excepției audio.
- Pentru canale analogice, detectarea traversării liniei și detectarea intruziunilor este în conflict cu alte detectări VCA, cum ar fi detectarea bruscă a schimbării scenelor, detectarea feței și detectarea vehiculelor. Puteți activa doar o singură funcție.
- Pentru DVR-ul seria HUHI, modul VCA îmbunătățit intră în conflict cu ieșirea 2K/4K și ieșirea de semnal 4 MP/5 MP/8 MP.

10.1 Detectare față

Scopul

Funcția de detectare a feței detectează fața care apare în scena de supraveghere și pot fi luate unele acțiuni atunci când alarma este declanșată.

Pasul 1: Accesați **Menu > Camera > VCA**.

Pasul 2: Selectați camera pentru a configura VCA.

Puteți bifa **Save VCA Picture** pentru a salva imaginile capturate pentru Detectie VCA.



Figura 10–1 Detectarea feței

Pasul 3: Selectați tipul de detectare VCA la **Face Detection**.

Pasul 4: Faceți clic  pentru a deschide interfața setărilor de detectare a feței. Configurați canalul de declanșare, programul de armare, acțiunea de conectare și conectarea PTZ pentru alarma de detecție față. Pentru instrucțiuni detaliate, consultați pașii de la 3 la 5 din *Capitolul 8.2 Setarea alarmei pentru camera PIR*.

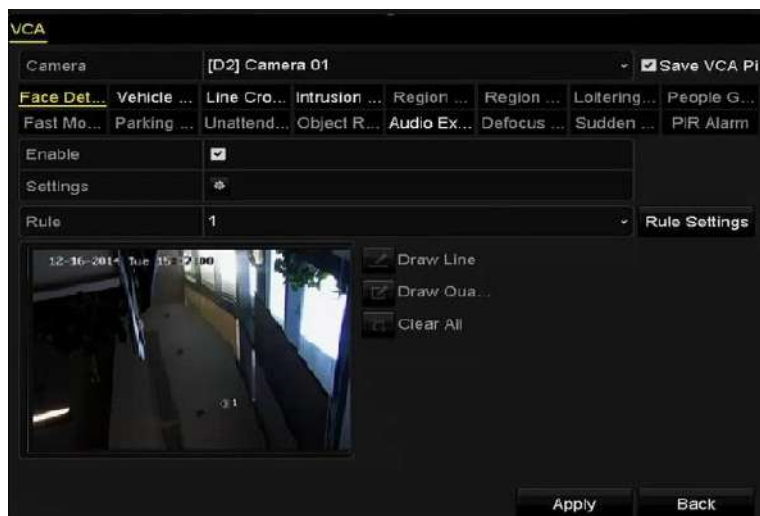

Figura 10–2 Conectarea PTZ

Pasul 5: Faceți clic pe **Rule Settings** pentru a seta regulile pentru detectarea feței. Puteți glisa cursorul pentru a seta sensibilitatea detectării.

Sensitivity: Interval [1-5]. Cu cât mai mare este valoarea, cu atât mai ușor poate fi detectată fața.



Figura 10–3 setarea sensibilității de detectare a feței

Pasul 6: Faceți clic pe **Apply** pentru a activa setările.

10.2 Detectare vehicul

Scopul

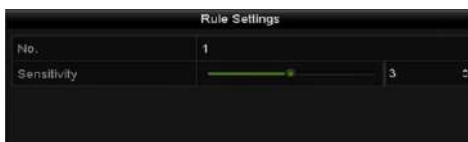
Funcția Detectare vehicul este disponibilă pentru monitorizarea traficului rutier. În Detectare vehicul, vehiculul trecut poate fi detectat și imaginea numărului de înmatriculare poate fi capturată. Puteți trimite semnalul de alarmă pentru a notifica centrul de supraveghere și a încărca imaginea capturată la serverul FTP.

Pasul 1: Accesați **Menu > Camera > VCA**.

Pasul 2: Selectați camera pentru a configura VCA.

Puteți bifa **Save VCA Picture** pentru a salva imaginile capturate pentru Detectie VCA.

Pasul 3: Selectați tipul de detectare VCA la **Vehicle Detection**.

Pasul 4: Bifați caseta de selectare Enable pentru a activa această funcție.





Figura 10–4 setați detectarea vehiculului

Pasul 5: Faceți clic pe  pentru a configura canalul de declanșare, programul de armare, acțiunea de conectare și conectarea PTZ.

NOTĂ

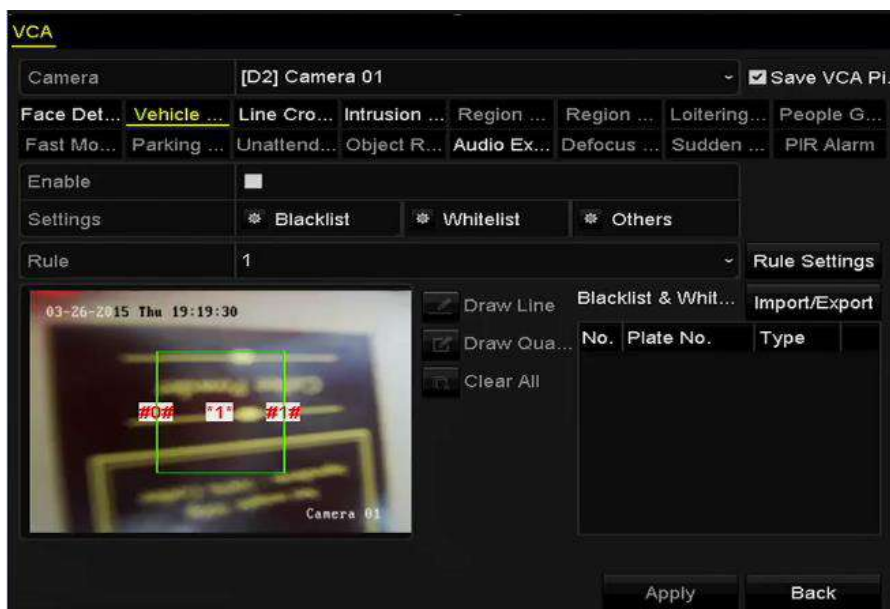
Conectarea PTZ este aplicabilă numai pentru altă listă, nu pentru lista albă și lista neagră.

Pasul 6: Faceți clic pe **Rule Settings** pentru a deschide interfața cu setările pentru reguli. Configurați culoarul, încărcați setările de conținut pentru suprapunere și imagine. Pot fi selectate până la 4 culoare.



Figura 10–5 setările pentru reguli

Pasul 7: Faceți clic pe **Save** pentru a salva setările.

NOTĂ

Consultați manualul de utilizare a camerei de rețea pentru instrucțiuni detaliate pentru detectarea vehiculului.

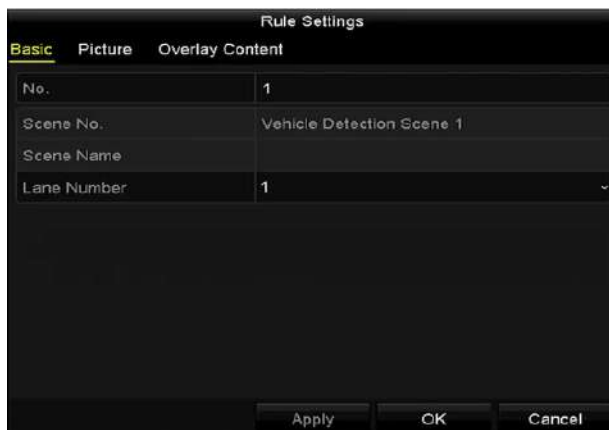
10.3 Detectare traversare linie

Scopul

Această funcție poate fi utilizată pentru detectarea persoanelor, vehiculelor și obiectelor care traversează o linie virtuală setată. Direcția de traversare a liniei poate fi setată ca bidirecțional, de la stânga la dreapta sau de la dreapta la stânga. Și puteți seta durata pentru acțiunile de răspuns la alarmă, cum ar fi monitorizarea în ecran complet, avertisment audibil etc.

Pasul 1: Accesați **Menu > Camera > VCA**.

Pasul 2: Selectați camera pentru a configura VCA.

Puteți bifa **Save VCA Picture** pentru a salva imaginile capturate pentru Detectie VCA.

Pasul 3: Selectați tipul de detectare VCA la **Line Crossing Detection**.

Pasul 4: Bifați caseta de selectare **Enable** pentru a activa această funcție.

Pasul 5: Faceți clic pe  pentru a configura canalul de declanșare, programul de armare, acțiunea de conectare și conectarea PTZ pentru alarma de detectare a traversării liniei.

Pasul 6: Faceți clic pe **Rule Settings** pentru a seta regulile de traversare a liniei.

1) Selectați direcția la A<->B, A->B sau A<-B.

A<->B: Este afișată doar săgeata de pe partea B. Atunci când un obiect trece peste linia configurată, ambele direcții pot fi detectate și alarmele sunt declanșate.

A->B: Doar obiectul care traversează linia configurată din partea A în partea B poate fi detectat.

B->A: Doar obiectul care traversează linia configurată din partea B în partea A poate fi detectat.

2) Glisați cursorul pentru a seta sensibilitatea detectării.

Sensibilitate: Interval [1-100]. Cu cât mai mare este valoarea, cu atât mai ușor poate fi declanșată alarma.

3) Faceți clic pe **OK** pentru a salva setările regulii și pentru a reveni la interfața cu setări pentru detectarea traversării peste linie.



Figura 10–6 setări regulile de detectare a traversării liniei

Pasul 7: Faceți clic pe  și setați două puncte în fereastra de previzualizare pentru a trasa o linie virtuală.

Puteți utiliza  pentru a curăța linia virtuală existentă și a o trasa din nou.



NOTĂ

Pot fi configurate până la 4 reguli.



Figura 10–7 trasați linia pentru detectarea traversării liniei

Pasul 8: Faceți clic pe **Apply** pentru a activa setările.

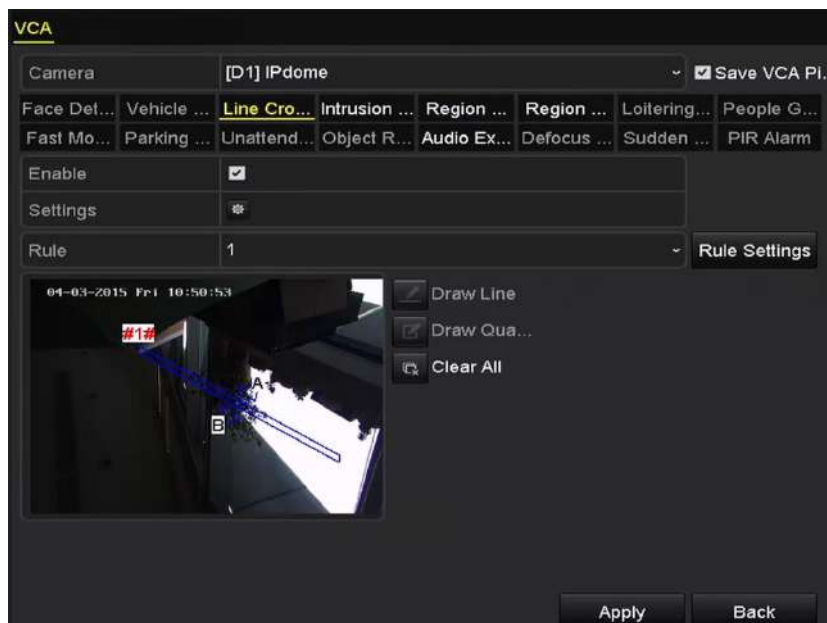

NOTĂ

Detectarea bruscă a schimbării scenelor și detectarea traversării liniei nu pot fi activate la același canal.

10.4 Detectare intruziune

Scopul

Funcția de detectare a intruziunii detectează persoane, vehicule sau alte obiecte care pătrund și rămân într-o regiune virtuală predefinită, iar anumite acțiuni pot fi efectuate la declanșarea alarmei.

Pasul 1: Accesați **Menu > Camera > VCA**.

Pasul 2: Selectați camera pentru a configura VCA.

Puteți bifa **Save VCA Picture** pentru a salva imaginile capturate pentru Detectie VCA.

Pasul 3: Selectați tipul de detectare VCA la **Intrusion Detection**.

Pasul 4: Bifați **Enable** pentru a activa această funcție.

Pasul 5: Faceți clic pe  pentru a configura canalul de declanșare, programul de armare, acțiunea de conectare și conectarea PTZ pentru alarma de detectare a intruziunilor

Pasul 6: Faceți clic pe **Rule Settings** pentru a seta regulile de detectare a intruziunilor. Setări următorii parametri.

1) **Threshold:** Interval [1s-10s], pragul pentru timpul în care obiectul rămâne în regiune. Atunci când durata a obiectului din zona definită de detectare este mai mare decât timpul setat, alarma va fi declanșată.

2) Glisați cursorul pentru a seta sensibilitatea detectării.

Sensitivity: Interval [1-100]. Valoarea sensibilității definește dimensiunea obiectului care poate declanșa alarma. Cu cât mai mare este valoarea, cu atât mai ușor poate fi declanșată alarma.

3) **Percentage:** Interval [1-100]. Procentul definește raportul părții din regiune a obiectului care poate declanșa alarma. De exemplu, dacă procentul este setat la 50%, când obiectul intră în regiune și ocupă jumătate din întreaga regiune, alarma este declanșată.



Figura 10–8 setați regulile de detectare a intruziunii

4) Faceți clic pe **OK** pentru a salva setările regulii și înapoi la interfața cu setările de detectare a traversării liniei.

Pasul 7: Faceți clic pe  și trasați un patruleter în fereastra de previzualizare prin specificarea vârfurilor regiunii de detectare și faceți clic dreapta pentru a finaliza trasarea. Poate fi configurată o singură regiune.

Puteți utiliza  pentru a curăța linia virtuală existentă și a o trasa din nou.

NOTĂ

Pot fi configurate până la 4 reguli.



Figura 10–9 zonă de trasare pentru detectarea intruziunilor

Pasul 8: Faceți clic pe **Apply** pentru a salva setările.

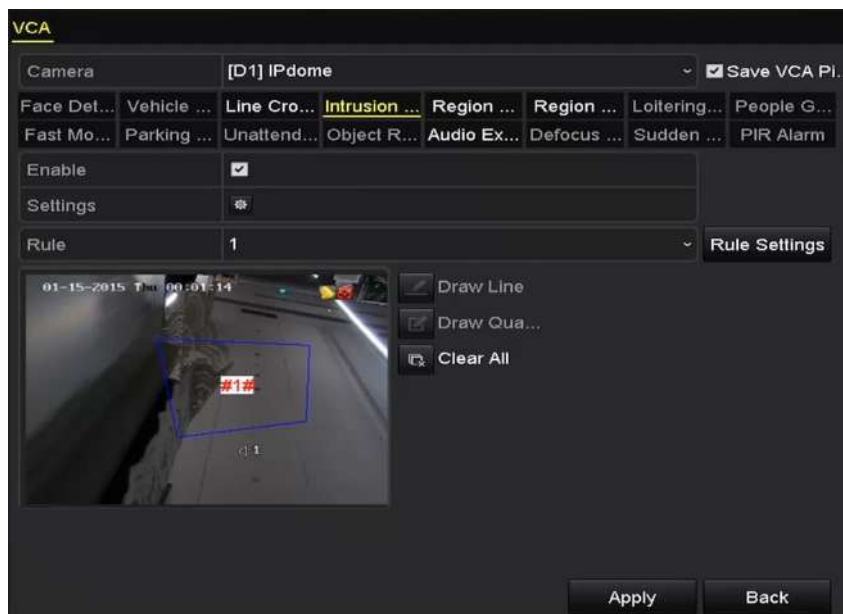

NOTĂ

Detectarea bruscă a schimbării scenelor și detectarea intruziunilor nu pot fi activate la același canal.

10.5 Detectare intrare în regiune

Scopul

Funcția de detecție intrare regiune detectează persoane, vehicule și alte obiecte care intră într-o regiune virtuală predefinită și anumite acțiuni pot fi efectuate în momentul în care alarma este declanșată.

Pasul 1: Accesați **Menu > Camera > VCA**.

Pasul 2: Selectați camera pentru a configura VCA.

Puteți bifa **Save VCA Picture** pentru a salva imaginile capturate pentru Detecție VCA.

Pasul 3: Selectați tipul de detecție VCA la **Region Entrance Detection**.

Pasul 4: Bifați **Enable** pentru a activa această funcție.

Pasul 5: Faceți clic pe  pentru a configura canalul de declanșare, programul de armare, acțiunea de conectare și conectarea PTZ pentru alarma de detecție a intrării în regiune.

Pasul 6: Faceți clic pe **Rule Settings** pentru a seta sensibilitatea pentru detectarea intrării în regiune.

Sensitivity: Interval [0-100]. Cu cât mai mare este valoarea, cu atât mai ușor poate fi declanșată alarma.

Pasul 7: Faceți clic pe  și trasați un patrulet în fereastra de previzualizare prin specificarea vârfurilor regiunii de detectare și faceți clic dreapta pentru a finaliza trasarea. Poate fi configurată o singură regiune.

Puteți utiliza  pentru a curăța linia virtuală existentă și a o trasa din nou.



Figura 10–10 setați detectarea intrării în regiune



NOTĂ

Pot fi configurate până la 4 reguli.

Pasul 8: Faceți clic pe **Apply** pentru a salva setările.

10.6 Detectare ieșire din regiune

Scopul

Funcția de detecție părăsire regiune detectează persoane, vehicule și alte obiecte care părăsesc o regiune virtuală predefinită și anumite acțiuni pot fi efectuate în momentul în care alarma este declanșată.



NOTĂ

- Consultați *Capitolul 10.5 Detectare intrare în regiune* pentru operațiunile de configurare a detectării ieșirii din regiune.
- Pot fi configurate până la 4 reguli.

10.7 Detectarea vagabondajului

Scopul

Funcția de detectare a vagabondajului detectează persoane, vehicule sau alte obiecte care rătăcesc într-o regiune virtuală pre-definită pentru o anumită perioadă de timp, iar o serie de măsuri pot fi luate atunci când alarma este declanșată.



NOTĂ

- Consultați *Capitolul 10.4 Detectare intruziune* pentru pașii de operare în configurarea vagabondajului.
- **Pragul** [1 s-10 s] din Setări regulă definește timpul pentru obiectele lăsate în regiune. Dacă setați valoarea ca 5, alarma este declanșată după vagabondaj în regiune timp de 5 s; iar dacă setați valoarea la 0, alarma este declanșată imediat ce obiectul intră în regiune.
- Pot fi configurate până la 4 reguli.

10.8 Detectarea de adunare de oameni

Scopul

Alarma de detectare a adunării de oameni este declanșată când oamenii se adună într-o regiune virtuală pre-definită, iar o serie de măsuri pot fi luate atunci când alarma este declanșată.



NOTĂ

- Consultați *Capitolul 10.4 Detectare intruziune* pentru pașii de operare în configurarea detectării adunării de oameni.
- **Percentage** din Setările regulilor definește densitatea de adunare a oamenilor din regiune. De obicei, când procentul este mic, alarma poate fi declanșată când un număr mic de oameni s-au adunat în regiunea de detectare definită.
- Pot fi configurate până la 4 reguli.

10.9 Detectarea mișcării rapide

Scopul

Alarma de detectare a mișcării rapide este declanșată când oamenii, vehiculele sau alte obiecte se mișcă rapid într-o regiune virtuală predefinită, iar o serie de măsuri pot fi luate atunci când alarma este declanșată.



NOTĂ

- Consultați *Capitolul 10.4 Detectare intruziune* pentru pașii de operare în configurarea detectării mișcării rapide.
- **Sensitivity** din Setările regulilor definește viteza de mișcare a obiectului care poate declanșa alarma. Cu cât valoarea este mai mare, cu atât mai ușor un obiect în mișcare poate declanșa alarma.
- Pot fi configurate până la 4 reguli.

10.10 Detectare parcare

Scopul

Funcția de detectare a parcării detectează parcare ilegală în locuri cum ar fi autostrada, strada cu sens unic etc. și o serie de măsuri pot fi luate atunci când alarma este declanșată.



NOTĂ

- Consultați *Capitolul 10.4 Detectare intruziune* pentru pașii de operare în configurarea detectării parcării.
- **Threshold** [5 s-20 s] din Setări regulă definește timpul pentru parcare a vehiculelor în regiune. Dacă setați valoarea la 10, alarma este declanșată după ce vehiculul rămâne în regiune timp de 10 s.
- Pot fi configurate până la 4 reguli.

10.11 Detectarea de bagaje nesupravegheate

Scopul

Funcția de detectare bagaje nesupravegheate detectează obiectele rămase în regiunea predefinită, cum ar fi bagaje, poșetă, materiale periculoase etc. și o serie de acțiuni pot fi luate atunci când alarma este declanșată.



NOTĂ

- Consultați *Capitolul 10.4 Detectare intruziune* pentru pașii de operare în configurarea detectării bagajelor nesupravegheate.
- **Threshold** [5 s-20 s] din Setări regulă definește timpul pentru obiectele lăsate în regiune. Dacă setați valoarea la 10, alarma este declanșată după ce obiectul este lăsat și rămâne în regiune timp de 10 s. Iar **Sensitivity** definește gradul de similitudine al imaginii de fundal. De obicei, când sensibilitatea este mare, un obiect foarte mic rămas în regiune poate declanșa alarma.
- Pot fi configurate până la 4 reguli.

10.12 Detectare eliminare obiect

Scopul

Funcția de detectare eliminare obiect detectează obiectele eliminate din regiunea predefinită, cum ar fi exponatele și o serie de acțiuni pot fi efectuate când alarma este declanșată.



NOTĂ

- Consultați *Capitolul 10.4 Detectare intruziune* pentru pașii de operare în configurarea detectării eliminării obiectelor.

- **Threshold** [5 s-20 s] din Setări regulă definește timpul pentru obiectele eliminate din regiune. Dacă setați valoarea la 10, alarma este declanșată după ce obiectul dispare din regiune timp de 10 s. Iar **Sensitivity** definește gradul de similitudine al imaginii de fundal. De obicei, când sensibilitatea este mare, un obiect foarte mic luat din regiune poate declanșa alarma.
- Pot fi configurate până la 4 reguli.

10.13 Detectare excepție audio

Scopul

Funcția de detectare excepție audio detectează sunetele anormale în scena de supraveghere, cum ar fi creșterea sau scăderea bruscă a intensității sunetului și unele acțiuni pot fi luate atunci când alarma este declanșată.



NOTĂ

Detectarea excepțiilor audio este acceptată de toate canalele analogice.

Pasul 1: Accesați **Menu > Camera > VCA**.

Pasul 2: Selectați camera pentru a configura VCA.

Puteți bifa **Save VCA Picture** pentru a salva imaginile capturate pentru Detectie VCA.

Pasul 3: Selectați tipul de detectare VCA la **Audio Exception Detection**.

Pasul 4: Faceți clic pe  pentru a configura canalul de declanșare, programul de armare, acțiunea de conectare și conectarea PTZ pentru alarma excepție audio.

Pasul 5: Faceți clic pe **Rule Settings** pentru a seta regulile excepției audio.



Figura 10–11 setați regulile de detectare a excepției audio

- 1) Faceți clic pe **Audio Loss Exception** pentru a activa funcția de detectare pierdere audio.
- 2) Bifați caseta de validare a **Sudden Increase of Sound Intensity Detection** pentru a detecta creșterea bruscă a sunetului în scena de supraveghere. Puteți seta sensibilitatea de detectare și pragul pentru creșterea bruscă a sunetului.

Sensitivity: Intervalul [1-100], cu cât mai mică este valoarea, cu atât mai mare trebuie să fie schimbarea pentru a declanșa detectarea.

Sound Intensity Threshold: Interval [1-100], acesta poate filtra sunetul ambiental, cu cât mai puternic sunetul ambiental, cu atât mai mare trebuie să fie valoarea. Îl puteți regla conform mediului real.

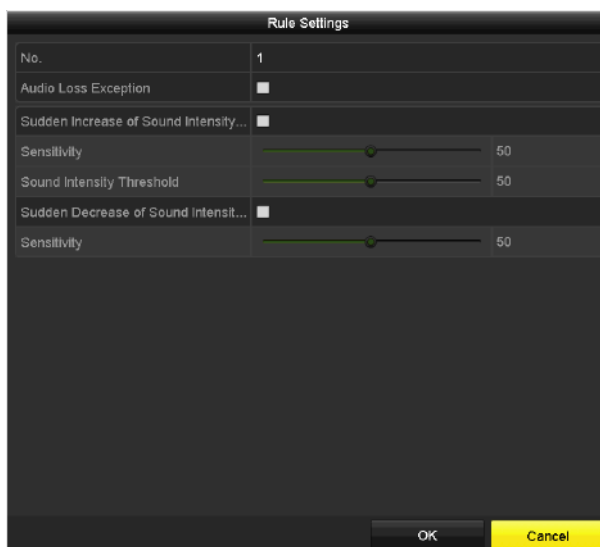
- 3) Bifați caseta de validare a **Sudden Decrease of Sound Intensity Detection** pentru a detecta scăderea bruscă a sunetului în scena de supraveghere. Puteți seta sensibilitatea de detectare [1-100] pentru scăderea bruscă a sunetului.

Pasul 6: Faceți clic pe **Apply** pentru a activa setările.

10.14 Detectare defocalizare

Scopul

Neclaritatea imaginii cauzată de defocalizarea obiectivului poate fi detectată și pot fi efectuate anumite acțiuni când alarma este declanșată.



NOTĂ

- Consultați *Capitolul 10.1 Detectare față* pentru pașii de operare în configurarea detectării defocalizării.
- Intervalul pentru **Sensitivity** din Rule Settings este între 1 și 100, iar cu cât este mai mare valoarea, cu atât mai ușor imaginea defocalizată poate declanșa alarma.

10.15 Schimbarea bruscă a scenei

Scopul

Funcția de detectare a schimbării de scenă detectează schimbarea mediului de supraveghere influențat de factori externi, precum rotirea intenționată a camerei și anumite acțiuni pot fi efectuate în momentul în care alarma este declanșată.



NOTĂ

- Consultați *Capitolul 10.1 Detectare față* pentru pașii de operare în configurarea detectării schimbării scenei.
- Intervalul pentru **Sensitivity** din Rule Settings este între 1 și 100, iar cu cât este mai mare valoarea, cu atât mai ușor schimbarea scenei poate declanșa alarma.

- Pentru camerele analogice, detectarea traversării liniei și detectarea intruziunilor este în conflict cu alte detectări VCA, cum ar fi detectarea bruscă a schimbării scenelor, detectarea feței și detectarea vehiculelor. Puteți activa doar o singură funcție. Dacă ați activat detectarea traversării liniei sau detectarea intruziunilor, atunci când activați detectarea bruscă a modificării scenei și aplicați setările, va apărea următoarea casetă de atenționare pentru a vă reaminti că nu există resurse suficiente și vă va solicita să dezactivați tipul(tipurile) VCA activate pentru canalul(canalele) selectate.



Figura 10–12 Dezactivarea altor tipuri de VCA

10.16 Alarmă PIR

Scopul

O alarmă PIR (Infraroșu pasiv) este declanșată când prin câmpul de vedere al detectorului trece un intrus. Poate fi detectată energia termică disipată de o persoană sau orice altă creatură cu sânge cald, cum ar fi câini, pisici etc.

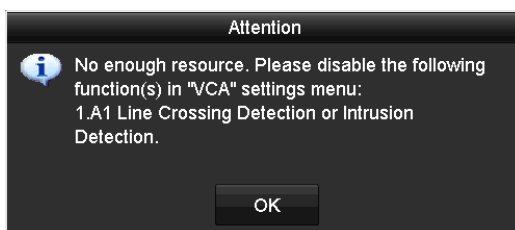
Pasul 1: Accesați **Menu > Camera > VCA**.

Pasul 2: Selectați camera pentru a configura VCA.

Puteți bifa **Save VCA Picture** pentru a salva imaginile capturate pentru Detecție VCA.

Pasul 3: Selectați tipul de detectare VCA la **PIR Alarm**.

Pasul 4: Faceți clic pe  pentru a configura canalul de declanșare, programul de armare, acțiunea de conectare și conectarea PTZ pentru alarma PIR.

Pasul 5: Faceți clic pe **Rule Settings** pentru a seta regulile. Pentru instrucțiuni, consultați *Capitolul 9.1 Detectarea feței*.

Pasul 6: Faceți clic pe **Apply** pentru a activa setările.

Capitolul 11 Căutare VCA

Având detecția VCA configurată, DVR-ul acceptă căutarea VCA pentru analiză de comportament, căutare față, căutare număr de înmatriculare, contorizare persoane și rezultate hartă termică pentru camerele IP.

11.1 Căutare față

Scopul

Când există imagini de detecție față capturate și salvate pe HDD, puteți accesa interfața **Face Search** pentru a căuta imaginea și a reda imaginea aferentă fișierului video, conform criteriilor specificate.

Înainte de a începe

Pentru configurarea Detecție față, consultați *Capitolul 10.1 Detectare față*.

Pasul 1: Accesați **Menu > VCA Search > Face Search**.

Pasul 2: Selectați camerele pentru căutarea feței.



Figura 11–1 căutarea feței

Pasul 3: Specificați ora de pornire și cea de sfârșit pentru căutare după fișiere de imagini cu fețe capturate sau fișiere video.

Pasul 4: Încărcați fotografiile de pe dispozitivul de stocare local pentru a se potrivi cu fotografiile feței detectate.

Pasul 5: Setați nivelul de similaritate pentru imaginile sursă și imaginile capturate.

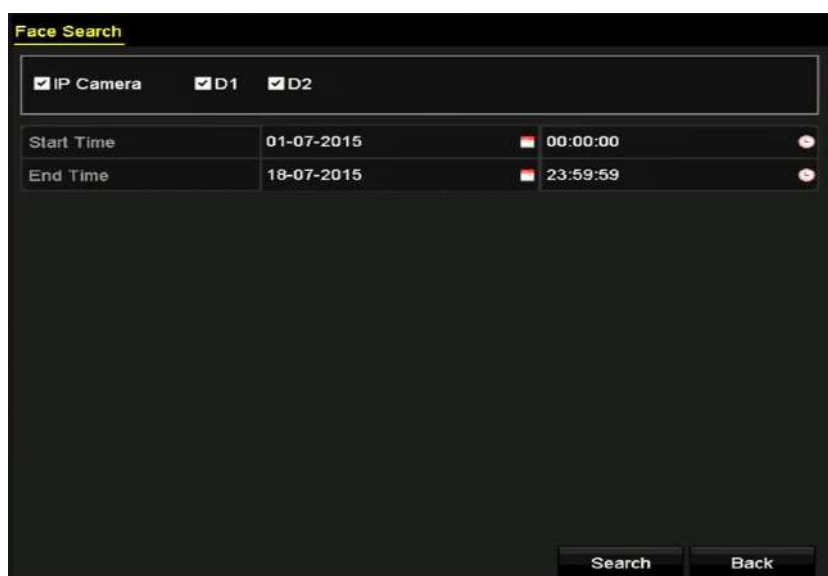
Pasul 6: Faceți clic pe **Search** pentru a începe căutarea. Rezultatele căutării imaginilor de detectare a feței sunt afișate în listă sau diagramă.



Figura 11–2 interfața de căutare a feței

Pasul 7: Redați fișierul video aferent feței.

Puteți face dublu clic pe imaginea care include o față pentru a reda fișierul video asociat în fereastra de vizualizare din colțul dreapta sus sau puteți selecta un element de imagine și puteți face clic pe pentru a-l reda.

De asemenea, puteți face clic pe pentru a opri redarea sau puteți face clic pe / pentru a reda fișierul anterior/următor.

Pasul 8: Dacă doriți să exportați imaginile înregistrate care conțin fețe pe dispozitivul local de stocare, conectați dispozitivul de stocare la dispozitiv și faceți clic pe **Export** pentru a deschide interfața Export.

Faceți clic pe **Export All** pentru a exporta toate imaginile care includ fețe pe dispozitivul de stocare.

Consultați *Capitolul 7 Backup* pentru acțiunile de exportare a fișierelor.



Figura 11–3 exportul fișierelor

11.2 Căutare comportament

Scopul

Analiza compartimentului detectează o serie de comportamente suspicioase pe baza detectării VCA și anumite metode de conectare vor fi activate dacă alarma este declanșată.

Pasul 1: Accesați **Menu > VCA Search > Behavior Search**.

Pasul 2: Selectați camerele pentru căutarea comportamentului.

Pasul 3: Specificați ora de început și ora de sfârșit pentru căutarea imaginilor care corespund.



Figura 11–4 interfața de căutare a comportamentului

Pasul 4: Selectați tipul de detectare VCA din lista verticală, inclusiv detectarea traversare linie, detectarea intruziunii, detectarea bagajului nesupravegheat, detectarea eliminării obiectului, detectarea pătrunderii în regiune, detectarea ieșirii din regiune, detectarea parcării, detectarea vagabondajului, detectarea adunării de persoane și detectarea mișcării rapide.



Pasul 5: Faceți clic pe **Search** pentru a începe căutarea. Rezultatele căutării imaginilor sunt afișate în listă sau diagramă.

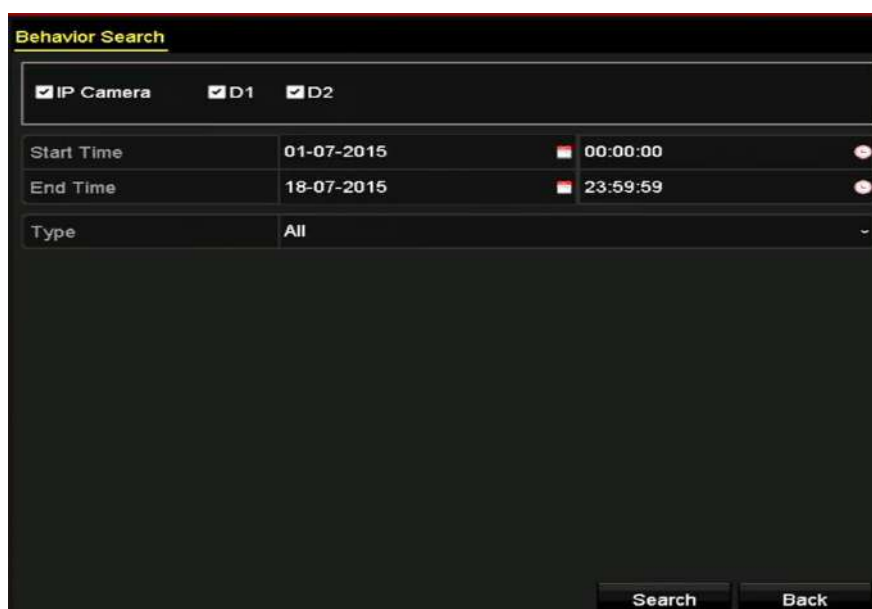

Figura 11–5 rezultatele căutării comportamentului

Pasul 6: Redați fișierul video aferent imaginii de analiză a comportamentului.

Puteți face dublu clic pe o imagine din listă pentru a reda fișierul video asociat în fereastra de vizualizare din colțul dreapta sus sau puteți selecta un element de imagine și puteți face clic pe  pentru a-l reda.

De asemenea, puteți face clic pe  pentru a opri redarea sau puteți face clic pe / pentru a reda fișierul anterior/următor.

Pasul 7: Dacă doriți să exportați imaginile înregistrate pe dispozitivul local de stocare, conectați dispozitivul de stocare la dispozitiv și faceți clic pe **Export** pentru a deschide interfața Export.

Faceți clic pe **Export All** pentru a exporta toate imaginile pe dispozitivul de stocare.

11.3 Căutare număr de înmatriculare

Scopul

Puteți căuta și vizualiza imaginea capturată a numărului de înmatriculare a vehiculului care corespunde și informațiile conexe conform condițiilor de căutare a numărului de înmatriculare, inclusiv ora de început/ ora de sfârșit, țara și nr. de înmatriculare.

Pasul 1: Accesați **Menu > VCA Search > Plate Search**.

Pasul 2: Selectați camerele pentru căutarea numerelor de înmatriculare.

Pasul 3: Specificați ora de început și ora de sfârșit pentru căutarea imaginilor de numere de înmatriculare care corespund.

Figura 11–6 căutarea numerelor de înmatriculare

Pasul 4: Selectați țara din lista verticală pentru a căuta locația numărului de înmatriculare a vehiculului.

Pasul 5: Introduceți nr. de înmatriculare în câmpul de căutare.

Pasul 6: Faceți clic pe **Search** pentru a începe căutarea. Rezultatele căutării imaginilor de detectare a numărului de înmatriculare sunt afișate în listă sau diagramă.



NOTĂ

Consultați pașii de la 7 la 8 din *Capitolul 11.1 Căutare față* pentru acțiunile disponibile pentru rezultatele căutării.

11.4 Contorizare persoane

Scopul

Contorizarea de persoane este utilizată pentru a calcula numărul de persoane care intră în sau părăsesc o zonă configurată și este structurată în rapoarte zilnice/săptămânale/lunare/anuale pentru analiză.

Pasul 1: Accesați **Menu > VCA Search > People Counting**.

Pasul 2: Selectați camera pentru contorizarea persoanelor.

Pasul 3: Selectați report type la Daily Report, Weekly Report, Monthly Report sau Annual Report.

Pasul 4: Setați durata pentru statistici.

Pasul 5: Faceți clic pe **Counting** pentru a porni statisticele de contorizare a persoanelor.



Figura 11–7 interfața de contorizare a persoanelor

Pasul 6: Puteți face clic pe **Export** pentru a exporta raportul statistici în format Excel.

11.5 Hartă termică

Scopul

Harta termică este o reprezentare grafică a datelor reprezentate de culori. Funcția de hartă termică este, de obicei, folosită pentru a analiza orele de vizitare și temporizarea clienților într-o zonă configurată.

Pasul 1: Accesați **Menu > VCA Search > Heat Map**.

Pasul 2: Selectați camera pentru procesarea hărții termice.

Pasul 3: Selectați report type la Daily Report, Weekly Report, Monthly Report sau Annual Report.

Pasul 4: Setați durata pentru statistici.



Figura 11–8 Interfața hărții termice

Pasul 5: Faceți clic pe **Counting** pentru a exporta datele raportului și a porni statisticile hărții termice și rezultatele sunt afișate în grafica marcată în culori diferite.

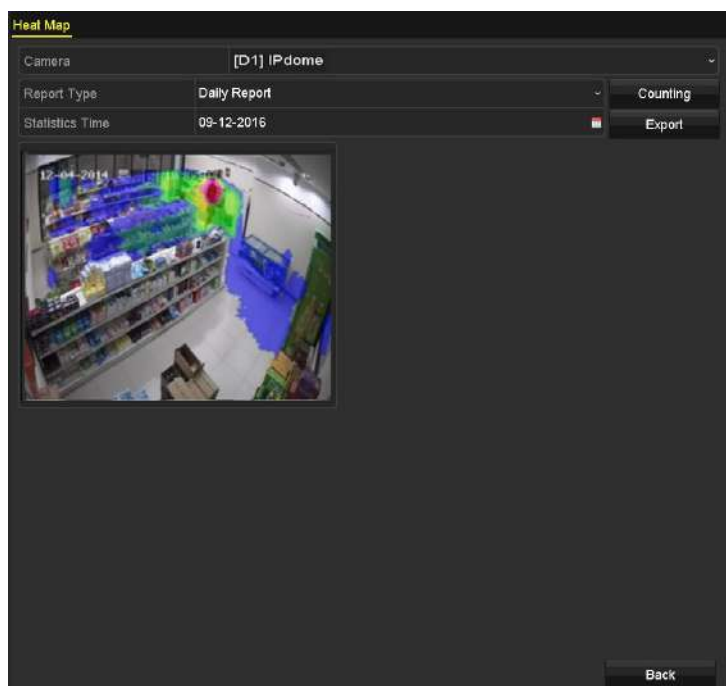

NOTĂ

Așa cum este prezentat în Figura 10-8, blocul roșu (255, 0, 0) indică zona cea mai populară, iar blocul albastru (0, 0, 255) indică zona cea mai puțin populară.

Pasul 6: Puteți face clic pe **Export** pentru a exporta raportul statistici în format Excel.

Capitolul 12 Setări de rețea

12.1 Configurarea setărilor generale

Scopul

Setările de rețea trebuie să fie configurare corespunzător înainte de a utiliza DVR-ul în rețea.

Pasul 1: Accesați **Menu > Configuration > Network > General**.

NIC Type	10M/100M/1000M Self-adaptive		
Enable DHCP	<input checked="" type="checkbox"/>		
IPv4 Address	10 .16 .5 .102	IPv6 Address 1	fe80::2a57:beff:feeb:6a7f/64
IPv4 Subnet ...	255 .255 .255 .0	IPv6 Address 2	
IPv4 Default G...	10 .16 .5 .254	IPv6 Default G...	
MAC Address	28:57:be:eb:6a:7f		
MTU(Bytes)	1500		
Enable DNS DHCP	<input type="checkbox"/>		
Preferred DNS Server			
Alternate DNS Server			
Main NIC	LAN1		

Figura 12–1 interfața cu setările pentru rețea

Pasul 2: Din interfața **Setări generale** puteți configura următorii parametri: Mod de lucru (aplicabil pentru seriile DS-7300/9000HUHI-K), Tip NIC, Adresă IPv4, IPv4 Gateway, MTU, Server DNS și NIC principal.

Modalitate de lucru

Există două cartele NIC de 10M/100M/1000M furnizate de DVR-ul seria DS-7300/9000HUHI-K și permite dispozitivului să lucreze în modurile multi-adresă și toleranță la erori de rețea.

- **Multi-address Mode:** Parametrii celor două plăci de rețea NIC pot fi configurați independent. Puteți selecta LAN1 sau LAN2 în câmpul de tip NIC pentru setările parametrilor. Puteți selecta un card NIC ca traseu implicit. Apoi sistemul se conectează la extranet și datele vor fi redirecționate prin traseul implicit.
- **Net-fault Tolerance Mode:** Cele două plăci de rețea NIC utilizează aceeași adresă IP și puteți selecta LAN1 sau LAN2 pentru NIC. Prin acest mod, în cazul defectării unei plăci de rețea NIC, dispozitivul va activa automat cealaltă placă de rețea NIC aflată în standby, astfel încât să asigure funcționarea normală a întregului sistem.



NOTĂ

- Valoarea validă pentru MTU variază de la 500 la 1500.
- Dacă serverul DHCP este disponibil, puteți face clic pe caseta de selectare pentru **Enable DHCP** pentru a obține automat o adresă IP și celelalte setări de la server.
- Dacă DHCP este activat, puteți să **activați DNS DHCP** sau să îl dezactivați și să editați **serverul preferat DNS** și **serverul alternativ DNS**.

Pasul 3: După ce ați configurat setările generale, faceți clic pe **Apply** pentru a salva setările.

12.2 Configurarea setărilor avansate

12.2.1 Configurare setări PPPoE

Scopul

De asemenea, DVR-ul vă permite accesul la Protocolul Punct-la-Punct prin Ethernet (PPPoE).

Pasul 1: Accesați **Menu > Configuration > Network > PPPoE**.



Figura 12–2 Interfață Setări PPPoE

Pasul 2: Bifați **Enable PPPoE** pentru a activa această caracteristică.

Pasul 3: Introduceți **User Name** și **Password** pentru accesarea PPPoE.

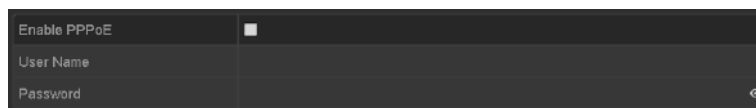

NOTĂ

Numele de utilizator și parola trebuie să fi atribuite de către ISP-ul dvs.

Pasul 4: Faceți clic pe **Apply** pentru a salva setările.

Pasul 5: După configurarea reușită a setărilor, sistemul va solicita o repornire a dispozitivului pentru a activa noile setări, iar conexiunea PPPoE se va conecta automat după repornire.

Puteți accesa **Menu > Maintenance > System Info > Network interface** pentru a vedea starea conexiunii PPPoE.

12.2.2 Configurarea Hik-Connect

Scopul

Hik-Connect asigură o aplicație pentru telefoane mobile și o pagină pentru o platformă de servicii (www.hik-connect.com) pentru a accesa și gestiona DVR-ul conectat, permițând un acces comod și de la distanță la sistemul de supraveghere.



NOTĂ

Hik-Connect poate fi activat prin utilizarea software-ului SADP, interfeței grafice cu utilizatorul și browserului Web. În această secțiune sunt prezentate operațiunile din interfața grafică cu utilizatorul.

Pasul 1: Accesați **Menu > Configuration > Network > Platform Access**.



Figura 12–3 setările Hik-Connect

Pasul 2: Bifați **Enable** pentru a activa funcția.

Apoi, va apărea interfața **Service Terms**, așa cum este prezentat mai jos.

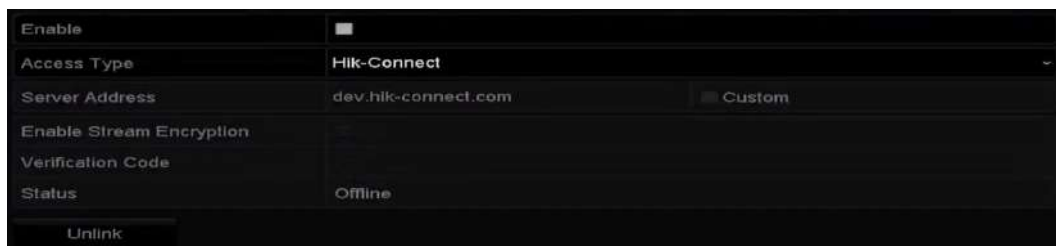

Figura 12–4 termeni de service

- 1) Creați codul de verificare și introduceți-l în **Verification Code**.
- 2) Bifați **The Hik-Connect service will require internet access. Please read Service Terms and Privacy Statement before enabling the service**.
- 3) Scanați codul QR de pe interfață pentru a citi Termenii de service și Declarația de confidențialitate.
- 4) Faceți clic pe **OK** pentru a salva setările și a reveni la interfața Hik-Connect.

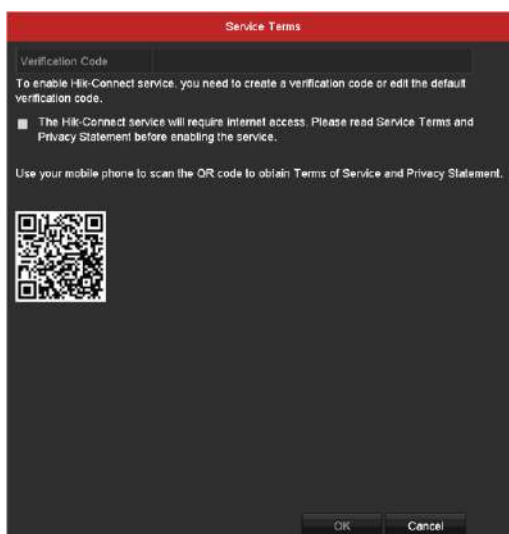

NOTĂ

- Hik-Connect este dezactivată implicit.
- Codul de verificare nu este setat când dispozitivul iese din fabrică.
- Codul de verificare trebuie să conțină între 6 și 12 litere sau cifre și face diferența între majuscule și litere mici.
- De fiecare dată când activați Hik-Connect, interfața cu Termenii de service este afișată și trebuie să bifați caseta de validare înainte de a-l activa.

Pasul 3: (Opțional) Bifați **Custom** și introduceți **Server Address**.

Pasul 4: (Opțional) Bifați **Enable Stream Encryption**.

După ce această caracteristică este activată, codul de verificare este necesar pentru accesul la distanță și vizualizarea live.

Pasul 5 (Opțional) Dacă dispozitivul este conectat la contul de utilizator al serviciului Hik-Connect, faceți clic pe Unlink pentru a deconecta serviciul.

- 1) Un mesaj apare cu interfața administratorului pentru parola administratorului.
 - 2) Numai după ce a fost introdusă o parolă eficientă de administrator, puteți să deconectați cu succes.
- Dacă deconectați cu succes, apare un mesaj care indică că deconectare este reușită.
 - Dacă deconectarea a expirat, va apărea un mesaj care va indica deconectare expirată.
 - Dacă se produce o excepție, va apărea un mesaj care va indica deconectarea eșuată.



NOTĂ

Dacă dispozitivul nu a fost conectat la contul de utilizator al serviciului Hik-Connect, butonul este gri.

Puteți utiliza instrumentul de scanare al telefonului pentru a obține rapid codul dispozitivului prin scanarea codului QR de mai jos.



Figura 12–5 interfața cu setările pentru Hik-Connect

Pasul 5: Faceți clic pe **Apply** pentru a salva setările.

Pasul 6: După configurare, puteți accesa și gestiona DVR-ul prin telefonul mobil sau prin site-ul web (www.hik-connect.com).

- Pentru utilizatorii iOS, vă rugăm să scanați codul QR de mai jos pentru a descărca aplicația Hik-Connect pentru operațiunile ulterioare.



Figura 12–6 Cod QR pentru utilizatori iOS

- Pentru utilizatorii de Android, scanați codul QR de mai jos pentru a descărca aplicația Hik-Connect pentru operațiunile ulterioare. Trebuie să instalați *googleplay* pe telefonul dvs. mobil Android pentru a trece la adresă cu succes.



Figura 12–7 Cod QR pentru utilizatori Android



NOTĂ

Consultați fișierul de ajutor de pe site-ul oficial (www.hik-connect.com) și *Manualul de utilizare a clientului mobil Hik-Connect* pentru a adăuga dispozitivul la Hik-Connect și alte instrucțiuni de operare.

12.2.3 Configurarea DDNS

Scopul

Dacă DVR-ul este setat să utilizeze PPPoE drept conexiune implicită la rețea, puteți seta DNS Dinamic (DDNS) pentru a fi utilizat pentru accesul la rețea.

Înregistrarea anterioară la furnizorul de servicii internet este necesară înainte de a configura sistemul pentru a utiliza DDNS.

Pasul 1: Accesați **Menu > Configuration > Network > DDNS**.

Pasul 2: Bifați **Enable DDNS** pentru a activa această funcție.

Pasul 3: Selectați **DDNS Type**. Pot fi selectate trei tipuri DDNS: DynDNS, PeanutHull și NO-IP.

● **DynDNS:**

- 1) Introduceți **Server Address** pentru DynDNS (de exemplu, members.dyndns.org).
- 2) În **Device Domain Name**, introduceți domeniul obținut de pe site-ul web DynDNS.
- 3) Introduceți **User Name** și **Password** înregistrate pe site-ul web DynDNS.

Enable DDNS	<input checked="" type="checkbox"/>
DDNS Type	DynDNS
Area/Country	Custom
Server Address	members.dyndns.org
Device Domain Name	123.dyndns.com
Status	DDNS is disabled.
User Name	test
Password	*****

Figura 12–8 interfața cu setările pentru DynDNS

● **PeanutHull:** Introduceți **User Name** și **Password** obținute de pe site-ul PeanutHull.

Enable DDNS	<input checked="" type="checkbox"/>
DDNS Type	PeanutHull
Area/Country	Custom
Server Address	
Device Domain Name	
Status	DDNS is disabled.
User Name	123.gcip.net
Password	*****

Figura 12–9 interfața cu setările pentru PeanutHull

● **NO-IP:**

Introduceți informațiile contului în câmpurile corespunzătoare. Consultați setările DynDNS.

- 1) Introduceți **Server Address** pentru NO-IP.
- 2) În **Device Domain Name**, introduceți domeniul obținut de pe site-ul web NO-IP (www.no-ip.com).
- 3) Introduceți **Numele de utilizator** și **Parola** înregistrate pe site-ul web NO-IP.

Enable DDNS	<input checked="" type="checkbox"/>
DDNS Type	NO-IP
Area/Country	Custom
Server Address	no-ip.org
Device Domain Name	123.no-ip.org
Status	DDNS is disabled.
User Name	test
Password	*****

Figura 12–10 Interfață Setări NO-IP

Pasul 4: Faceți clic pe **Apply** pentru a salva și a ieși din interfață.

12.2.4 Configurarea serverului NTP

Scopul

Un server cu protocol de timp în rețea (NTP) poate fi configurat pe DVR pentru a asigura corectitudinea datei/orei sistemului.

Pasul 1: Accesați **Menu > Configuration > Network > NTP**.

Enable NTP	<input checked="" type="checkbox"/>
Interval (min)	60
NTP Server	210.72.145.44
NTP Port	123

Figura 12–11 Interfață setări NTP

Pasul 2: Bifați **Enable NTP** pentru a activa această funcție.

Pasul 3: Configurați următoarele setări NTP:

- **Interval:** Intervalul de timp dintre două acțiuni de sincronizare cu serverul NTP. Unitatea este minutul.
- **NTP Server:** Adresa IP a serverului NTP.
- **NTP Port:** Portul serverului NTP.

Pasul 4: Faceți clic pe **Apply** pentru a salva și a ieși din interfață.



NOTĂ

Intervalul de timp pentru sincronizare poate fi setat de la 1 la 10080 minute, iar valoarea implicită este 60 minute. Dacă DVR-ul este conectat la o rețea publică, trebuie să utilizați un server NTP care are o funcție de sincronizare oră, precum un server găzduit în National Time Center (Adresă IP: 210.72.145.44). Dacă DVR-ul este instalat într-o rețea personalizată, software-ul NTP poate fi utilizat pentru a stabili un server NTP utilizat pentru sincronizarea orei.

12.2.5 Configurarea NAT

Scopul

Universal Plug and Play (UPnP™) poate permite dispozitivului să descopere fără probleme prezența altor dispozitive de rețea în rețea și să stabilească servicii de rețea funcționale pentru partajarea datelor, comunicații etc. Puteți utiliza funcția UPnP™ pentru a permite conectarea rapidă a dispozitivului la WAN printr-un router fără maparea porturilor.

Înainte de a începe

Dacă doriți să activați funcția UPnP™ a dispozitivului, trebuie să activați funcția UPnP™ a routerului la care este conectat dispozitivul dvs. Când modul de funcționare în rețea a dispozitivului este setat la multi-adresă, Ruta implicită a dispozitivului trebuie să poată fi în același segment de rețea cu cel al adresei IP LAN a routerului.

Pasul 1: Accesați **Menu > Configuration > Network > NAT**.



Figura 12–12 interfața cu setările pentru UPnP™

Pasul 2: Bifați **Enable UPnP** pentru a activa UPnP™.

Pasul 3: Selectați **Mapping Type** ca Manual sau Automat din lista verticală.

OPȚIUNEA 1: Automat

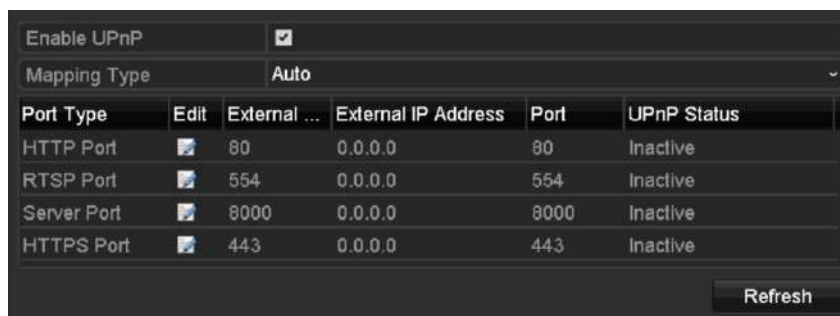
Dacă selectați **Auto**, elementele pentru Maparea portului vor fi doar pentru citire, iar porturile externe vor fi setate automat de router.

- 1) Faceți clic pe **Apply** pentru a salva setările.
- 2) Puteți face clic pe **Refresh** pentru a obține cea mai recentă stare a mapării portului.



Figura 12–13 setări UPnP™ terminate-Automat

OPȚIUNEA 2: Manual

Dacă selectați **Manual** ca tip de mapare, puteți să modificați portul extern la cerere făcând clic pe pentru a activa **External Port Settings**.

- 1) Faceți clic pe pentru a activa **External Port Settings**. Configurați numărul portului extern pentru portul serverului, portul http, și, respectiv, portul RTSP.



NOTĂ

- Puteți utiliza nr. portului implicit sau îl puteți schimba conform cerințelor actuale.
- Portul extern indică nr. portului pentru maparea portului în router.
- Valoarea nr. portului RTSP trebuie să fie 554 sau între 1024 și 65535, în timp ce valorile celorlalte porturi trebuie să fie între 1 și 65535 și valorile trebuie să fie diferite între ele. Dacă sunt configurate mai multe dispozitive pentru setările UPnP™ pe același router, valoarea nr. portului pentru fiecare dispozitiv trebuie să fie unică.



Figura 12–14 caseta de dialog pentru setările portului extern

- 2) Faceți clic pe **Apply** pentru a salva setările.
- 3) Puteți face clic pe **Refresh** pentru a obține cea mai recentă stare a mapării portului.



Figura 12–15 setări UPnP™ finalizate-Manual

12.2.6 Configurarea mai multor setări

Pasul 1: Accesați **Menu > Configuration > Network > More Settings**.

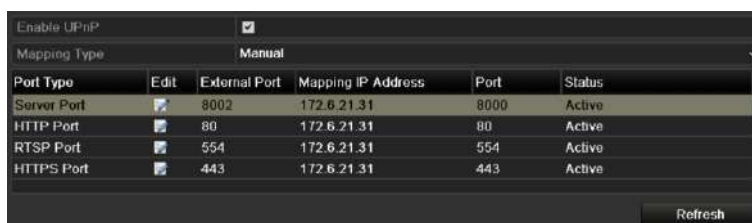

Figura 12–16 interfața Mai multe setări

Pasul 2: Configurați gazda de alarmă la distanță, portul serverului, portul HTTP, portul multicast și portul RTSP.

- **Alarm Host IP/Port:** Cu o gazdă alarmă la distanță configurată, dispozitivul va trimite mesajul de excepție sau eveniment de alarmă la gazdă atunci când alarma este declanșată. Gazda alarmei la distanță trebuie să aibă instalat software CMS (Client Management System, Sistem de management al clientului).

Alarm Host IP se referă la adresa IP a PC-ului aflat la distanță pe care este instalat software-ul CMS (Client Management System, Sistem de management al clientului) (de exemplu, iVMS-4200), și **Alarm Host Port** trebuie să fie la fel cu portul de monitorizare a alarmei configurat în software (portul implicit este 7200).

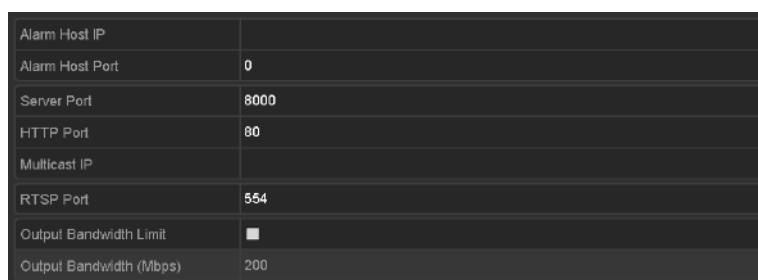
- **Multicast IP:** Multicast poate fi configurat pentru a realiza vizualizare live pentru mai mult decât numărul maxim de camere prin rețea. O adresă multicast are un interval de adrese IP clasa D de la 224.0.0.0 la 239.255.255.255. Se recomandă să utilizați adrese IP de la 239.252.0.0 la 239.255.255.255.

Când adăugați un dispozitiv la software-ul CMS (Client Management System), adresa multicast trebuie să fie aceeași cu adresa IP multicast a dispozitivului.

- **RTSP Port:** RTSP (Real Time Streaming Protocol, Protocol de streaming în timp real) este un protocol de control al rețelei conceput pentru utilizare în sisteme de divertisment și comunicații pentru a controla serverele de flux media.

Introduceți portul RTSP în **RTSP Port**. Portul RTSP implicit este 554 și îl puteți schimba conform diverselor cerințe.

- **Server Port și HTTP Port:** Introduceți **Server Port** și **HTTP Port** în casetele de text. Portul server implicit este 8000 și portul HTTP este 80 și le puteți schimba în conformitate cu diferitele cerințe.



NOTĂ

Portul serverului trebuie setat în intervalul 2000-65535 și este utilizat pentru accesul de la distanță la software-ul client. Portul HTTP este utilizat pentru accesul IE.

- **Output Bandwidth Limit:** Puteți bifa caseta de selectare pentru a activa limita lățimii de bandă la ieșire.
- **Output Bandwidth:** După ce activați limita lățimii de bandă la ieșire, introduceți lățimea de bandă la ieșire în câmpul de text.



NOTĂ

- Limita lățimii de bandă la ieșire este folosită pentru vizualizarea și redarea live de la distanță.
- Lățimea de bandă implicită este limita maximă.

Pasul 3: Faceți clic pe **Apply** pentru a salva și a ieși din interfață.

12.2.7 Configurarea portului HTTPS

Scopul

HTTPS oferă autentificarea siteului web și a serverului web asociat cu care se comunică, protejând astfel împotriva atacurilor Man-in-the-middle. Efectuați următorii pași pentru a seta numărul portului https.

Exemplu

Dacă setați numărul portului la 443 și adresa IP este 192.0.0.64, puteți accesa dispozitivul introducând `https://192.0.0.64:443` prin browserul web.

 **NOTĂ**

Portul HTTPS poate fi configurat numai prin browserul web.

Pasul 1: Deschideți browserul web, introduceți adresa IP a dispozitivului și serverul web va selecta limba automat conform limbii sistemului și va maximiza browserul web.

Pasul 2: Introduceți numele de utilizator și parola corecte și faceți clic pe **Login** pentru a vă conecta la dispozitiv.

Pasul 3: Accesați **Configuration > Remote Configuration > Network Settings > HTTPS**.

Pasul 4: Creați certificatul auto-semnat sau certificatul autorizat.



Figura 12–17 setările HTTPS

OPȚIUNEA 1: Creare certificat auto-semnat

1) Faceți clic pe **Create** pentru a crea următoarea casetă de dialog.



Figura 12–18 Creare certificat auto-semnat

2) Introduceți țara, numele gazdei/adresa IP, validitatea și alte informații.

3) Faceți clic pe **OK** pentru a salva setările.

OPȚIUNEA 2: Creați certificatul autorizat

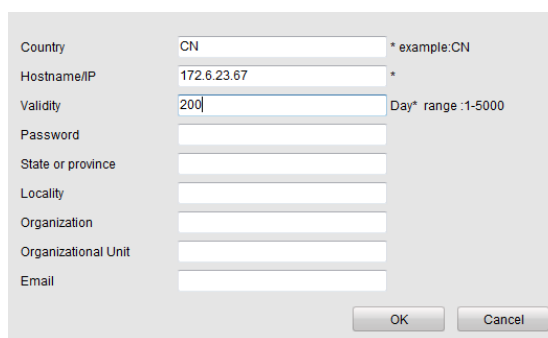
1) Faceți clic pe **Create** pentru a crea cererea de certificat.

- 2) Descărcați solicitarea de certificat și trimiteți-o la autoritatea de certificare de încredere pentru semnătură.
- 3) După ce primiți certificatul valid semnat, importați certificatul pe dispozitiv.

Pasul 5: Vor exista informații despre certificat după ce creați și instalați cu succes certificatul.



Figura 12–19 Proprietate Certificat instalat

Pasul 6: Bifați caseta de validare pentru a activa funcția HTTPS.

Pasul 7: Faceți clic pe **Save** pentru a salva setările.

12.2.8 Configurarea e-mailului

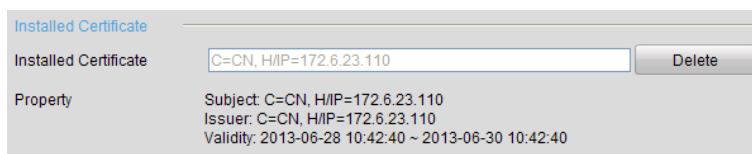
Scopul

Sistemul poate fi configurat să trimită o notificare prin e-mail la toți utilizatorii setați în cazul în care este detectat un eveniment, de exemplu, o alarmă sau un eveniment de mișcare etc.

Înainte de a configura setările de email, DVR-ul trebuie să fie conectat la o rețea locală (LAN), care menține un server de e-mail SMTP. De asemenea, rețeaua trebuie conectată la intranet sau internet în funcție de locația conturilor de e-mail la care doriți să trimiteți notificare. În plus, serverul DNS preferat trebuie să fie configurat.

Înainte de a începe

Asigurați-vă că ați setat adresa IPv4, masca de subrețea IPv4, gateway IPv4 și serverul DNS preferat în meniul Setări rețea. Consultați *Capitolul 12.1 Configurarea setărilor generale* pentru informații detaliate.

Pasul 1: Accesați **Menu > Configuration > Network > Email**.

Pasul 2: Selectați **Email** pentru a accesa interfața **Email Settings**.

Enable Server...	<input checked="" type="checkbox"/>	SMTP Server	
User Name		SMTP Port	25
Password		Enable SSL/T...	<input type="checkbox"/>
Sender			
Sender's Address			
Select Receivers		Receiver 1	▼
Receiver			
Receiver's Address			
Enable Attached Picture	<input type="checkbox"/>		
Interval		2s	▼

Figura 12–20 Interfața setări email

Pasul 3: Configurați următoarele setări de E-mail:

Enable Server Authentication (optional): Bifați caseta de validare pentru a activa caracteristica de autentificare a serverului.

User Name: Contul de utilizator al expeditorului e-mail-ului pentru autentificarea serverului SMTP.

Password: Parola e-mail-ului expeditorului pentru autentificarea serverului SMTP.

SMTP Server: Numele gazdei sau adresa IP a serverului SMTP (de exemplu, smtp.263xmail.com).

SMTP Port: Portul SMTP. Portul TCP/IP implicit utilizat pentru SMTP este 25.

Enable SSL (optional): Bifați caseta de selectare pentru a activa SSL dacă serverul SMTP solicită acest lucru.

Sender: Numele expeditorului.

Sender's Address: Adresa de e-mail a expeditorului.

Select Receivers: Selectați destinatarul. Pot fi configurați până la 3 destinatari.

Receiver: Numele destinatarului emailului.

Receiver's Address: Adresa de email a destinatarului.

Enable Attached Picture: Bifați caseta de selectare dacă doriți să trimiteți un email cu imagini de alarmă atașate. Intervalul este timpul dintre două capturi ale imaginilor de alarmă.



NOTĂ

- Pentru camerele IP, imaginile de alarmă sunt trimise direct ca imagini atașate la email. O cameră IP poate primi o fotografie. Fotografiiile atașate ale camerelor conectate nu pot fi trimise.
- Pentru camerele analogice, pot fi trimise 3 fotografii atașate pentru o cameră analogică atunci când este declanșată alarma.

Interval: Intervalul se referă la timpul dintre două acțiuni de trimitere a imaginilor atașate.

E-mail Test: Trimite un mesaj de test pentru a verifica dacă ajunge la serverul SMTP.

Pasul 4: Faceți clic pe butonul **Apply** pentru a salva setările de E-mail.

Pasul 5: Puteți face clic pe **Test** pentru a testa dacă setările de E-mail funcționează. Va apărea mesajul de atenționare corespunzător.



Figura 12–21 Atenționare testare email

12.2.9 Verificarea traficului de rețea

Scopul

Puteți verifica traficul de rețea pentru a obține informații în timp real despre DVR, precum starea legăturii, MTU, rata de trimitere/primire etc.

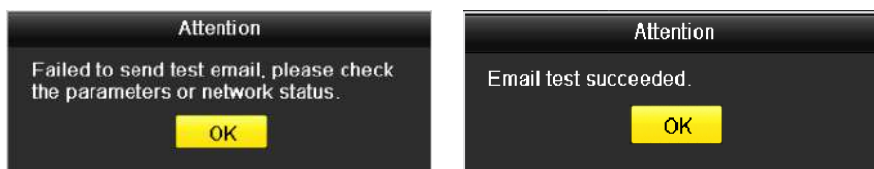
Pasul 1: Accesați **Menu > Maintenance > Net Detect > Traffic**.



Figura 12–22 interfața Trafic de rețea

Pasul 2: Puteți vizualiza informațiile privind viteza de trimitere și de primire pe interfață. Datele de trafic sunt înprospătate la fiecare 1 secundă.

12.3 Configurarea detectării rețelei

Scopul

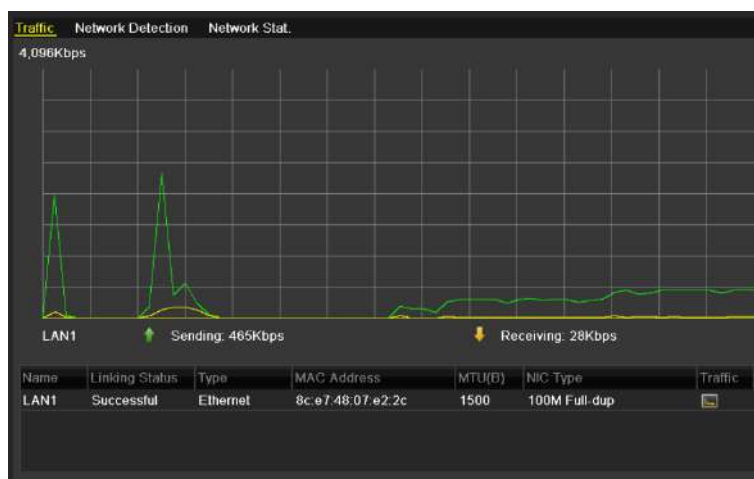
Puteți obține starea conexiunii la rețea a DVR-ului cu ajutorul funcției de detectare a rețelei, inclusiv întârzierea în rețea, pierderile de pachete etc.

12.3.1 Testarea întârzierii în rețea și pierderii de pachete

Pasul 1: Accesați **Menu > Maintenance > Net Detect > Network Detection**.



Figura 12–23 Interfață detectare rețea

Pasul 2: Selectați un NIC pentru a testa întârzierea rețelei și pierderea pachetelor.

Pasul 3: Introduceți adresa de destinație în **Destination Address**.

Pasul 4: Faceți clic pe **Test** pentru a începe testarea întârzierii în rețea și a pierderii de pachete.

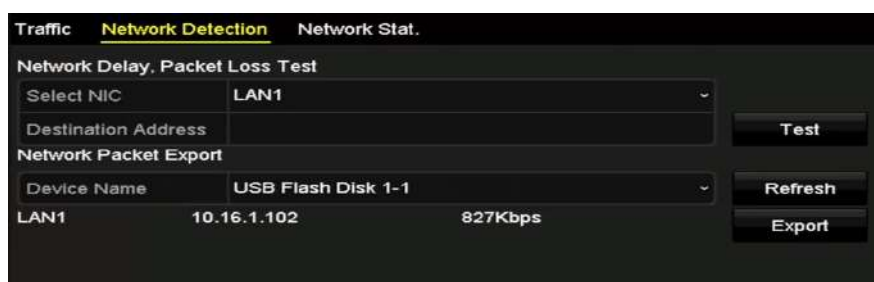
12.3.2 Exportul pachetului în rețea

Scopul

Prin conectarea DVR-ului la rețea, pachetele de date capturate în rețea pot fi exportate pe o unitate USB flash, SATA, și alte dispozitive locale de rezervă.

Pasul 1: Accesați **Menu > Maintenance > Net Detect > Network Detection**.

Pasul 2: Selectați dispozitivul de backup din **Device Name**.



NOTĂ

Faceți clic pe **Refresh** dacă dispozitivul de backup conectat nu poate fi afișat. Dacă nu se poate detecta dispozitivul de rezervă, verificați dacă acesta este compatibil cu DVR-ul. Dacă formatul este incorect, puteți formata dispozitivul de backup.



Figura 12–24 Export pachet de rețea

Pasul 3: Faceți clic pe **Export** pentru a începe exportarea.

Pasul 4: După finalizarea exportului, faceți clic pe **OK** pentru a finaliza exportul pachetului.

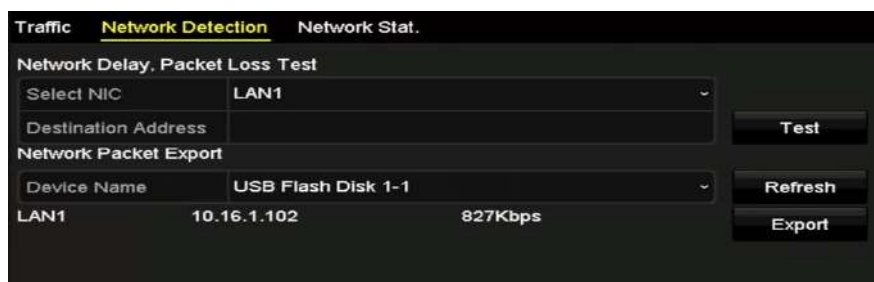

Figura 12–25 Atenționare export pachet



NOTĂ

Pot fi exportate până la 1 M de date de fiecare dată.

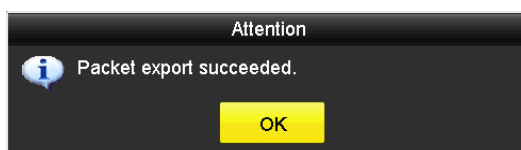
12.3.3 Verificarea stării de rețea

Scopul

De asemenea, puteți verifica starea rețelei și seta rapid parametri de rețea în această interfață.

Pasul 1: Accesați **Menu > Maintenance > Net Detect > Network Detection**.

Pasul 2: Faceți clic pe **Status** din colțul dreapta-jos al paginii.



Figura 12–26 Verificare Stare rețea

Dacă rețeaua este normală, apare următoarea casetă de mesaj.

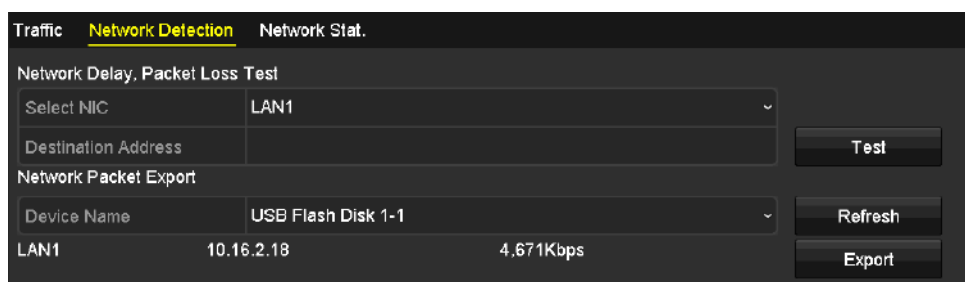

Figura 12–27 rezultatul verificării stării rețelei

În cazul în care caseta de mesaj apare cu alte informații în loc de aceasta, puteți face clic pe **Network** pentru a afișa interfața de setare rapidă a parametrilor de rețea.

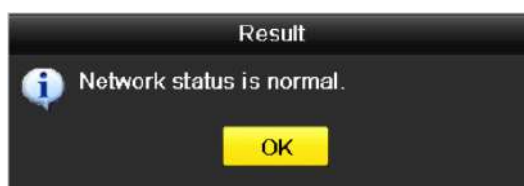

Figura 12–28 Configurare parametri rețea

12.3.4 Verificarea statisticilor de rețea

Scopul:

Puteți verifica starea rețelei pentru a obține informații în timp real despre DVR.

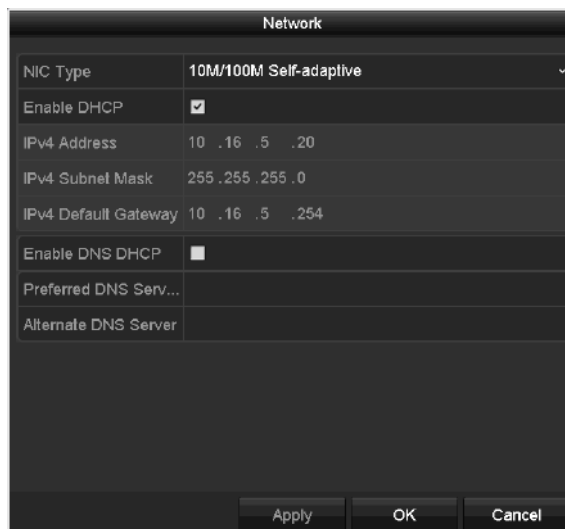
Pasul 1: Accesați **Menu > Maintenance > Net Detect > Network Stat.**

Type	Bandwidth
IP Camera	8,192Kbps
Remote Live View	0bps
Remote Playback	0bps
Net Total Idle	88Mbps

Refresh

Figura 12–29 Stat. rețea Interfață

Pasul 2: Vizualizați lățimea de bandă Vizualizare live de la distanță, lățimea de bandă pentru Redare de la distanță, și lățimea de bandă pentru Inactivitate trimitere rețea.

Pasul 3: Faceți clic pe **Refresh** pentru a obține cele mai recente statistici referitoare la lățimea de bandă.

Capitolul 13 RAID



NOTĂ

Acest capitol se aplică doar SVR-urilor din seria DS-7300/9000HUHI-K.

13.1 Matricea de configurare

Scopul

RAID (matrice redundanță de discuri independente) este o tehnologie de stocare care combină mai multe componente de unități de disc într-o unitate logică. O configurație RAID stochează datele pe mai multe unități hard disc pentru a oferi redundanță suficientă astfel încât datele să poată fi recuperate dacă se defectează un disc. Datele sunt distribuite pe unități într-unul din mai multe moduri numite „niveluri RAID”, în funcție de nivelul de redundanță și de performanța necesare.

DVR-ul acceptă matricea discului care este realizată de software. Puteți activa funcția RAID la cerere.



NOTĂ

DVR-ul din seriile DS-7300/8100/9000HUHI-F/N acceptă tipurile de matrice RAID0, RAID1, RAID5, RAID6 și RAID 10.

Înainte de a începe

Instalați unitățile HDD corect și este recomandat să utilizați aceleași unități HDD la nivel de întreprindere (inclusiv model și capacitate) pentru crearea și configurarea matricei pentru a permite funcționarea fiabilă și stabilă a discurilor.

Introducere

NVR poate stoca datele (cum ar fi înregistrări, imagini, informații despre jurnal) pe unitatea HDD doar după ce ați creat matricea sau ați configurat unitatea HDD de rețea configurată (consultați *Capitolul 14.2 Gestionarea unității HDD în rețea*). Dispozitivul nostru oferă două modalități de a crea matricea, inclusiv configurarea cu o singură atingere și configurarea manuală. Următoarea diagramă prezintă procesul de creare a matricei.



Figura 13–1 fluxul de lucru RAID

13.1.1 Activați RAID

Scopul

Realizați următorii pași pentru a activa funcția RAID, în caz contrar matricea de discuri nu poate fi creată.

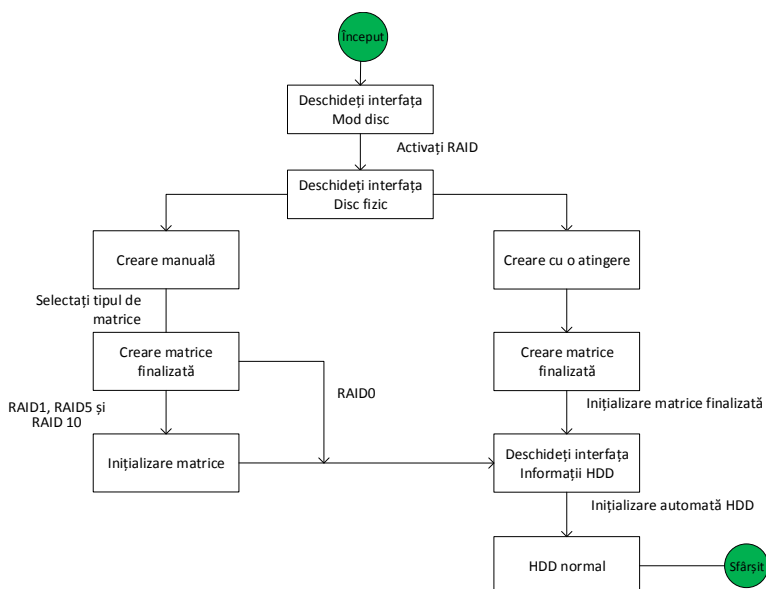
- **OPȚIUNEA 1:**

Activați funcția RAID în Expert atunci când porniți dispozitivul, consultați pasul 7 din Capitolul 2.3.2.

- **OPȚIUNEA 2:**

Activați funcția RAID din Interfața de management HDD.

Pasul 1: Accesați interfața de configurare a discului.

Menu > HDD > Advanced



Figura 13–2 activați interfața RAID

Pasul 2: Bifați **Enable RAID**.

Pasul 3: Faceți clic pe **Apply** pentru a salva setările.

Pasul 4: Reporniți dispozitivul pentru ca RAID să fie activat.

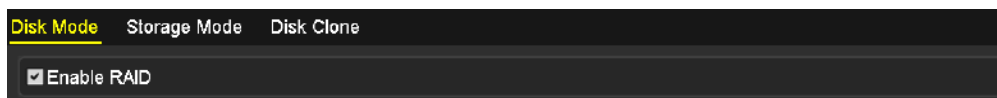
13.1.2 Configurarea cu o atingere

Scopul

Prin configurarea cu o atingere, puteți crea rapid matricea de discuri. Implicit, tipul de matrice care urmează să fie creat este RAID 5.

Înainte de a începe

1. Funcția RAID trebuie activată, consultați Capitolul 13.1.1 pentru detalii.
2. Implicit, tipul de matrice este RAID 5, instalați cel puțin 3 unități HDD pe dispozitiv.
3. Dacă instalați mai mult de 10 unități HDD, pot fi configurate 2 matrice.

Pasul 1: Deschideți interfața Configurare RAID.

Menu > HDD > RAID



Figura 13–3 interfața Disc fizic

Pasul 2: Bifați caseta de validare a nr. unității HDD corespunzătoare pentru a o selecta.

Pasul 3: Faceți clic pe **One-touch Config** pentru a accesa interfața One-touch Array Configuration.

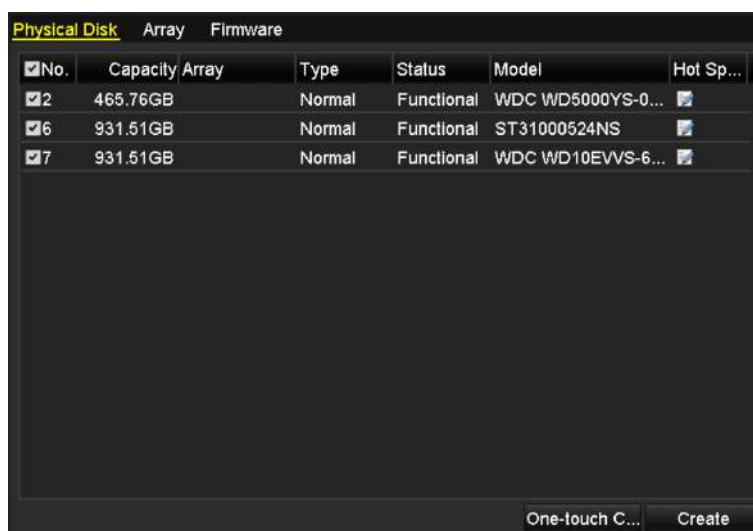

Figura 13–4 configurarea matrice cu o atingere

Pasul 4: Editați numele matricei în câmpul de text **Array Name** și faceți clic pe **OK** pentru a începe configurarea matricei.

NOTĂ

Dacă instalați cel puțin 4 unități HDD pentru configurarea cu o atingere, un disc utilizat ca mecanism de rezervă va fi setat implicit. Se recomandă să setați discul utilizat ca mecanism de rezervă pentru recrearea automată a matricei atunci când aceasta prezintă o anomalie.

Pasul 5: După ce finalizați configurarea matricei, faceți clic pe **OK** din caseta de mesaje pop-up pentru a finaliza setările.

Pasul 6: Puteți face clic pe fila **Array** pentru a vizualiza informațiile matricei create cu succes.

NOTĂ

Implicit, configurarea cu o atingere creează o matrice și un disc virtual.



No.	Name	Free Space	Physic...	Hot ...	Status	Level	Re...	Del...	Task
1	array1_1	931/931G	2 6 7		Functi...	RAID 5			Initialize (Fast)(R)

Figura 13–5 interfața cu setările pentru matrice

Pasul 7: O matrice creată afișează este afișată ca o unitate HDD în interfața cu informații despre unitatea HDD.

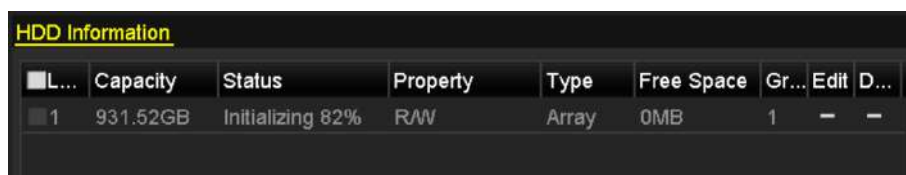

L...	Capacity	Status	Property	Type	Free Space	Gr...	Edit D...
1	931.52GB	Initializing 82%	RAW	Array	0MB	1	- -

Figura 13–6 interfața cu informații despre unitatea HDD

13.1.3 Crearea manuală a unei matrice

Scopul

Puteți crea manual matricea RAID 0, RAID 1, RAID 5, RAID6 și RAID 10.

NOTĂ

În această capitolul, folosim RAID 5 ca exemplu pentru a descrie configurarea manuală a matricei și discului virtual.

Pasul 1: Deschideți interfața cu setările pentru Disc fizic.

Menu > HDD > RAID > Physical Disk



Figura 13–7 interfața cu setările pentru Disc fizic

Pasul 2: Faceți clic pe **Create** pentru a accesa interfața Create Array.

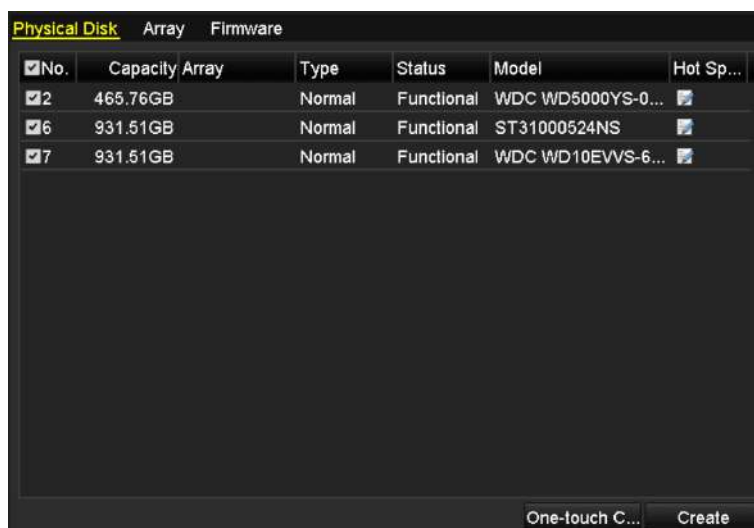

Figura 13–8 interfața Creare matrice

Pasul 3: Editați **Array Name**; setați **RAID Level** la RAID 0, RAID 1, RAID 5, RAID6 sau RAID 10; selectați **Physical Disk** pentru care doriți să configurați matricea.



NOTĂ

- Dacă alegeți RAID 0, trebuie instalate cel puțin 2 unități HDD.
- Dacă alegeți RAID 1, trebuie configurate 2 unități HDD pentru RAID 1.
- Dacă alegeți RAID 5, trebuie instalate cel puțin 3 unități HDD.
- Dacă alegeți RAID 6, trebuie instalate cel puțin 4 unități HDD.
- Dacă alegeți RAID 10, numărul de unități HDD instalate trebuie să fie par, în intervalul de la 4 la 16.

Pasul 4: Faceți clic pe **OK** pentru a crea matricea.

NOTĂ

Dacă numărul de unități HDD pe care le selectați nu este compatibil cu cerința nivelului RAID, apare caseta cu mesajul de eroare.



Figura 13–9 caseta cu mesajul de eroare

Pasul 5: Puteți face clic pe fila **Array** pentru a vizualiza matricea creată cu succes.

Physical Disk Array Firmware									
No.	Name	Free Space	Physic...	Hot ...	Status	Level	Re...	Del...	Task
1	array1_1	931/931G	2 6 7		Funci...	RAID 5			Initialize (Fast)(R)

Figura 13–10 Interfața cu setările pentru matrice

13.2 Recrearea matricei

Scopul

Starea de funcționare a matricei include Funcțională, Degradată și Offline. Prin vizualizarea stării matricei, puteți efectua întreținerea imediată și corectă a discurilor pentru siguranța și fiabilitatea ridicate ale datelor stocate în matricea discului.

Când nu există nicio pierdere de disc în matrice, starea de funcționare a matricei se va schimba la Funcțional; când numărul de discuri pierdute a depășit limita, starea de funcționare a matricei va trece la Offline; în alte condiții, starea de funcționare este Degradată.

Când discul virtual este în starea Degradată, îl puteți restabili la Funcțional prin recrearea matricei.

Înainte de a începe

Asigurați-vă că discul mecanism de rezervă este configurat.

Pasul 1: Deschideți interfața cu setările pentru Disc fizic pentru a configura discul utilizat ca mecanism de rezervă.



Figura 13–11 interfața cu setările pentru Disc fizic

Pasul 2: Selectați un disc și faceți clic pe pentru a-l seta ca disc utilizat ca mecanism de rezervă.

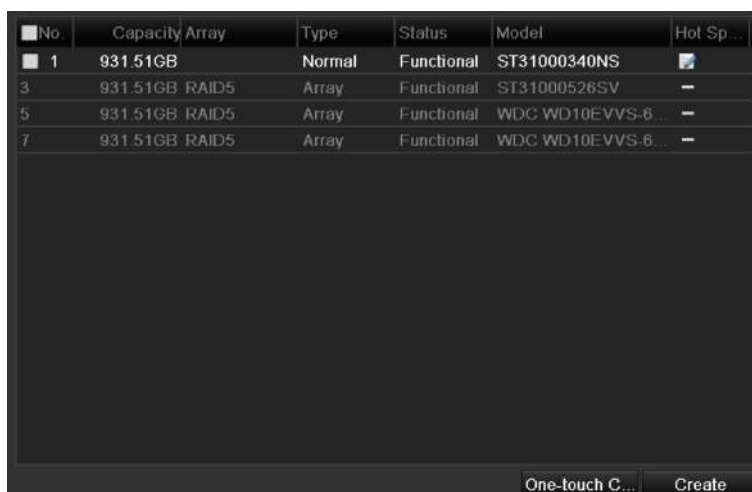

NOTĂ

Numai modul mecanism de rezervă global este acceptat.

13.2.1 Recrearea automată a matricei

Scopul

Atunci când discul virtual este în starea Degradată, dispozitivul poate începe recrearea automată a matricei cu discul utilizat ca mecanism de rezervă pentru siguranța și fiabilitatea ridicate ale datelor.

Pasul 1: Deschideți interfața cu setările pentru matrice. Starea matricei este Degradată. Deoarece discul utilizat ca mecanism de rezervă este configurat, sistemul va porni automat recrearea folosindu-l.

Menu > HDD > RAID > Array



Figura 13–12 Interfața cu setările pentru matrice

Dacă nu există nici un disc utilizat ca mecanism de rezervă după recreare, este recomandat să instalați o unitate HDD în dispozitiv și să îl setați ca un disc utilizat ca mecanism de rezervă pentru siguranța și fiabilitatea ridicate ale matricei.

13.2.2 Recrearea manuală a matricei

Scopul

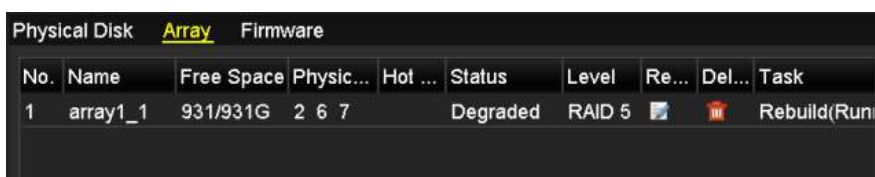
În cazul în care discul utilizat ca mecanism de rezervă nu a fost configurat, puteți recrea matricea manual pentru a restabili matricea atunci când discul virtual este în starea Degradată.

Pasul 1: Deschideți interfața cu setările pentru matrice. Discul 3 este pierdut.

Menu > HDD > RAID > Array



Figura 13–13 Interfața cu setările pentru matrice

Pasul 2: Faceți clic pe fila Matrice pentru a reveni la interfața Setări matrice și faceți clic pe pentru a configura reconstruirea matricei.



NOTĂ

Trebuie să existe cel puțin un disc fizic disponibil pentru recrearea matricei.



Figura 13–14 interfața Recreare matrice

Pasul 3: Selectați discul fizic disponibil și faceți clic pe butonul **OK** pentru a confirma recrearea matricei.

Pasul 4: Apare caseta cu mesajul „Do not unplug the physical disk when it is under rebuilding”. Faceți clic pe **OK** pentru a începe recrearea.

Pasul 5: Puteți deschide interfața cu setările pentru matrice pentru a vizualiza starea recreării.

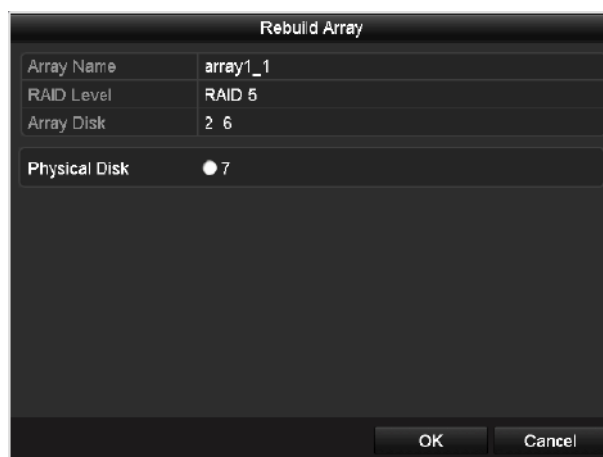
Pasul 6: După recrearea cu succes, matricea și discul virtual va fi restabilit la Funcțional.

13.3 Ștergerea matricei

NOTĂ

Ștergerea matricei va cauza ștergerea tuturor datelor salvate pe disc.

Pasul 1: Deschideți interfața cu setările pentru matrice.

Menu>HDD>RAID>Array



Figura 13–15 Interfața cu setările pentru matrice

Pasul 2: Selectați o matrice și faceți clic pe  pentru a șterge matricea.



Figura 13–16 confirmați ștergerea matricei

Pasul 3: În caseta de mesaj care apare, faceți clic pe butonul **Yes** pentru a confirma ștergerea matricei.

NOTĂ

Ștergerea matricei va cauza ștergerea tuturor datelor din matrice.

13.4 Verificarea și editarea firmware-ului

Scopul

Puteți vizualiza informațiile despre firmware și puteți seta viteza activității din fundal de pe interfața Firmware.

Pasul 1: Deschideți interfața Firmware pentru a verifica informațiile de firmware, inclusiv versiunea, cantitatea maximă a discului fizic, cantitatea maximă a matricei, starea auto-recreării etc.

Physical Disk	Array	Firmware
Version	1.1.0.0002	
Physical Disk Count	16	
Array Count	16	
Virtual Disk Count	0	
RAID Level	0 1 5 10	
Hot Spare Type	Global Hot Spare	
Support Rebuild	Yes	
Background Task Speed	Medium Speed	

Figura 13–17 interfața Firmware

Pasul 2: Puteți seta **Viteză activitate în fundal** din lista verticală.

Pasul 3: Faceți clic pe **Apply** pentru a salva setările

Capitolul 14 Management HDD

14.1 Inițializarea unităților HDD

Scopul

Un hard disk (HDD) instalat de curând trebuie să fie inițializat înainte ca acesta să poată fi utilizat cu DVR-ul.

Pasul 1: Accesați **Menu > HDD > General**.

Label	Capacity	Status	Property	Type	Free Space	Gr...	Edit	Delete
■3	2794.52GB	Normal	R/W	Local	2272.00GB	1	-	-
Total Capacity		2794.52GB						
Free Space		2272.00GB						
Remaining Recording Time (day)		4						

Add Init Back

Figura 14–1 interfața cu informații despre unitatea HDD

Puteți vedea capacitatea totală, spațiul liber și durata de înregistrare rămasă a HDD-ului. Algoritmul timpului de înregistrare rămas este de a folosi rata medie de biți pentru canalul care permite codificării inteligente pentru a crește precizia.

Pasul 2: Selectați unitatea HDD care va fi inițializată.

Pasul 3: Faceți clic pe **Init.**



Figura 14–2 confirmați inițializarea

Pasul 4: Faceți clic pe **OK** pentru a începe inițializarea.

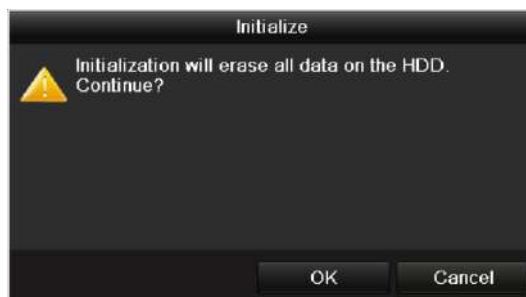

Figura 14–3 Începutul inițializării

Pasul 5: După ce HDD-ul a fost inițializat, starea acestuia se va schimba din *Uninitialized* în *Normal*.

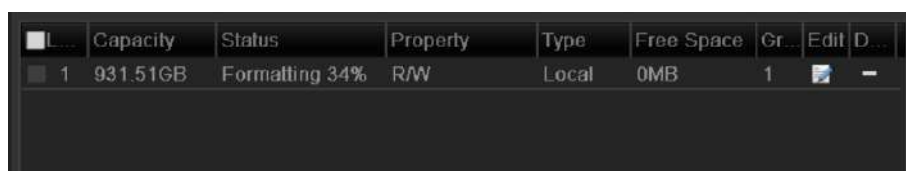

Figura 14–4 starea unității HDD se schimbă la normal

NOTĂ

Inițializarea unității HDD va șterge toate datele de pe aceasta.

HDD-urile care pot funcționa mult timp, pot fi activate pentru a putea hiberna, reducând astfel consumul de energie al dispozitivului și prelungind durata de viață a HDD-urilor.

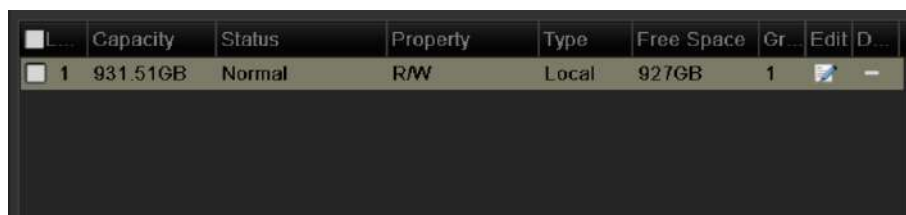
Accesați **Menu > HDD > Advanced**.



Figura 14–5 Activare hibernare HDD

Bifați caseta de selectare pentru **Enable HDD Sleeping** (în mod implicit), HDD-urile care nu funcționează pentru o perioadă lungă de timp vor fi setate să hiberneze.

Debifați **Enable HDD Sleeping** și HDD-urile vor fi setate să funcționeze mereu.

14.2 Gestionarea unității HDD în rețea

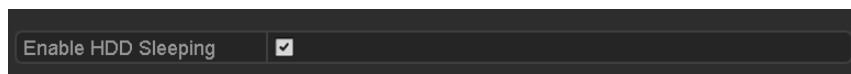
Scopul

Puteți adăuga NAS sau discul alocat pentru IP SAN sau DVR și îl puteți utiliza ca HDD de rețea.

Pasul 1: Accesați **Menu > HDD > General**.



Figura 14–6 interfața cu informații despre unitatea HDD

Pasul 2: Faceți clic pe **Add** pentru a accesa interfața **Add NetHDD**, la fel cum este prezentat în Figura 14–7.

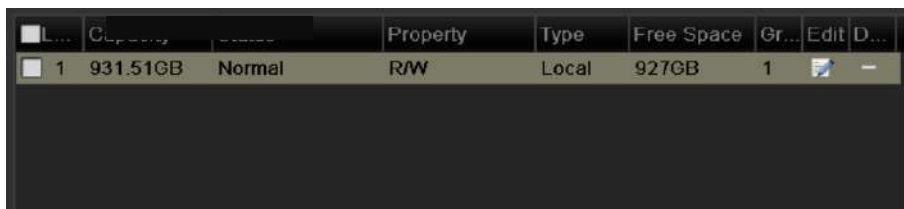

Figura 14–7 interfața cu informații despre unitatea HDD

Pasul 3: Adăugați unitatea NetHDD alocată.

Pasul 4: Selectați tipul NAS sau IP SAN.

Pasul 5: Configurați setările NAS sau IP SAN.

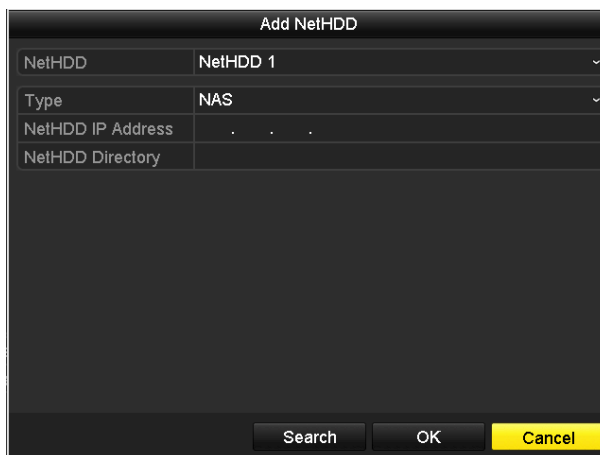
- **Adăugați discul NAS:**

- 1) Introduceți adresa IP NetHDD în câmpul de text.
- 2) Faceți clic pe **Search** pentru a căuta discurile NAS disponibile.
- 3) Selectați discul NAS din lista de mai jos.
Sau puteți să introduceți manual directorul în **NetHDD Directory**.
- 4) Faceți clic pe **OK** pentru a adăuga discul NAS configurat.

 **NOTĂ**

Pot fi adăugate până la 8 discuri NAS.



Figura 14–8 Adăugați discul NAS

● **Adăugați discul IP SAN:**

- 1) Introduceți adresa IP NetHDD în câmpul de text.
- 2) Faceți clic pe **Search** pentru a căuta discurile IP SAN disponibile.
- 3) Selectați discul IP SAN din lista afișată mai jos.
- 4) Faceți clic pe **OK** pentru a adăuga discul IP SAN selectat.

 **NOTĂ**

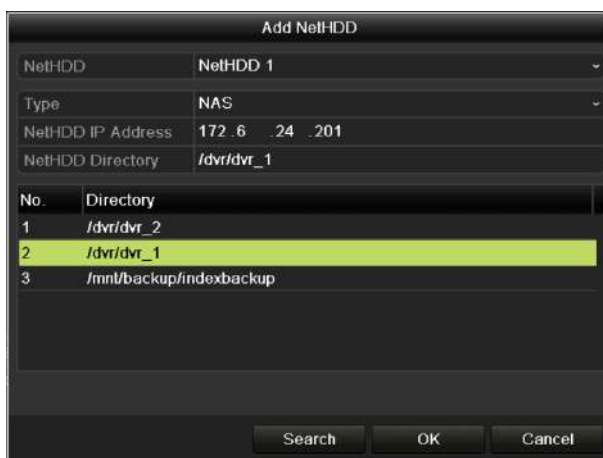
Se pot adăuga până la 8 discuri IP SAN.



Figura 14–9 Adăugați discul IP SAN

- 5) După ce ați adăugat cu succes discul NAS sau IP SAN, reveniți la meniul cu Informații despre HDD. Unitatea NetHDD adăugată va fi afișată în listă.

NOTĂ

Dacă unitatea NetHDD adăugată este neinițializată, selectați-o și faceți clic pe **Init** pentru inițializare.

<input type="checkbox"/> L...	Capacity	Status	Property	Type	Free Space	Gr...	Edit	D...
<input checked="" type="checkbox"/> 1	931.51GB	Normal	R/W	Local	906GB	1		—
<input checked="" type="checkbox"/> 17	40,000MB	Normal	R/W	IP SAN	22,528MB	1		

Figura 14–10 inițializați unitatea NetHDD adăugată

14.3 Gestionarea grupului de unități HDD

14.3.1 Setarea grupurilor de unități HDD

Scopul

Mai multe unități HDD pot fi gestionate în grupuri. Conținutul video de la canalele specificate poate fi înregistrat pe un grup particular de unități HDD prin setările HDD.

Pasul 1: Accesați **Menu > HDD > Advanced**.

Pasul 2: Setați **Mode** la Group, după cum este indicat mai jos.



Figura 14–11 Interfață mod stocare

Pasul 3: Faceți clic pe **Apply** și va fi afișată următoarea casetă de Atenționare.

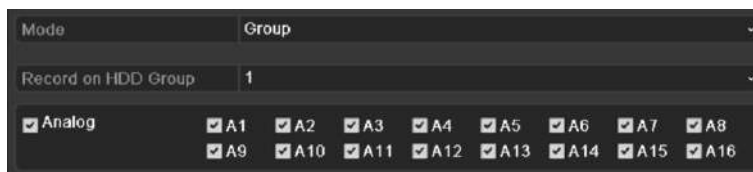

Figura 14–12 atenționare pentru repornire

Pasul 4: Faceți clic pe **Yes** pentru a reporni dispozitivul pentru a activa schimbările.

Pasul 5: După repornirea dispozitivului, accesați **Menu > HDD > General**.

Pasul 6: Selectați HDD-ul din listă și faceți clic pe pictograma pentru a accesa interfața **Local HDD Settings**, la fel cum este prezentat mai jos.

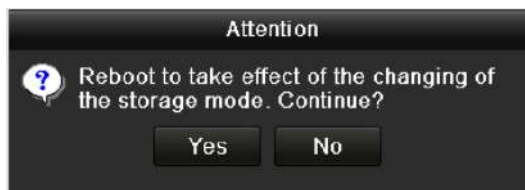

Figura 14–13 Interfață setări HDD local

Pasul 7: Selectați numărul grupului pentru unitatea HDD actuală.

**NOTĂ**

Nr. implicit al grupului pentru fiecare unitate HDD este 1.

Pasul 8: Faceți clic pe **OK** pentru a confirma setările.



Figura 14–14 confirmați setările grupului de unități HDD

Pasul 9: În caseta de atenționare pop-up, faceți clic pe **Yes** pentru a finaliza setările.

14.3.2 Setarea proprietății unității HDD

Scopul

Proprietatea HDD poate fi setată la redundanță, doar citire sau citire/scriere (R/W). Înainte de a seta proprietatea HDD, setați modul de stocare la Grup (consultați pasul 1-4 din *Capitolul 14.3.1 Setarea grupurilor de unități HDD*).

O unitate HDD poate fi setată la doar citire pentru a preveni suprascrierea fișierelor înregistrate importante când unitatea HDD devine plină în modul de înregistrare cu suprascriere.

Atunci când proprietatea HDD este setată la redundanță, fișierul video poate fi înregistrat atât pe unitatea HDD de redundanță, cât și pe unitatea R/W HDD pentru siguranța și fiabilitatea ridicată a datelor video.

Pasul 1: Accesați **Menu > HDD > General**.

Pasul 2: Selectați HDD-ul din listă și faceți clic pe pictograma  pentru a accesa interfața **Local HDD Settings**, la fel cum este prezentat mai jos.



Figura 14–15 Setare proprietate HDD

Pasul 3: Setați HDD property la R/W, Doar citire sau Redundanță.

Pasul 4: Faceți clic pe **OK** pentru a salva setările și a închide interfața.

Pasul 5: În meniul cu informații despre HDD, proprietatea HDD va fi afișată în listă.



NOTĂ

Trebuie instalate cel puțin 2 hard discuri pe DVR atunci când doriți să setați un HDD la Redundant, iar celălalt HDD la proprietatea R/W.

14.4 Configurarea modului Quota

Scopul

Fiecare cameră poate fi configurată cu cota alocată pentru stocarea fișierelor înregistrate.

Pași

Pasul 1: Accesați **Menu > HDD > Advanced > Storage Mode**.

Pasul 2: Setați **Mode** la Quota, după cum este indicat mai jos.



NOTĂ

DVR-ul trebuie să fie repornit pentru a aplica schimbările.



Figura 14–16 Interfață setări mod stocare

Pasul 3: Selectați camera pentru care doriți să configurați cota.

Pasul 4: Introduceți capacitatea de stocare în câmpurile de text **Max. Record Capacity (GB)**.

Pasul 5: Puteți copia setările cotei de la camera curentă la altă cameră dacă este necesar. Faceți clic pe **Copy** pentru a accesa **Copy Camera**, după cum este indicat mai jos.



Figura 14–17 Copiere setări la alte camere

Pasul 6: Selectați camerele care vor fi configurete cu aceleași setări ale cotei. De asemenea, puteți face clic pe caseta de selectare Analogic pentru a selecta toate camerele.

Pasul 7: Faceți clic pe **OK** pentru a finaliza setările de Copiere și a reveni la interfața Mod stocare.

Pasul 8: Faceți clic pe **Apply** pentru a aplica setările.

**NOTĂ**

În cazul în care capacitatea cotei este setată la 0, atunci toate camerele vor utiliza capacitatea totală a unității HDD pentru înregistrare.

14.5 Configurare stocare Cloud

Scopul

Stocarea cloud vă ajută să încărcați și să descărcați fișierele înregistrate în orice moment și în orice loc, ceea ce poate îmbunătăți eficiența.

Pasul 1: Accesați **Menu > HDD > General > Cloud Storage**.

Pasul 2: Faceți clic pe **Enable Cloud** pentru a activa caracteristica.

Pasul 3: Programați **Cloud Type** din lista verticală la One Drive, Google Drive sau Drop Box.



Figura 14–18 Interfață stocare Cloud

Pasul 4: În conformitate cu instrucțiunile, este necesar să utilizați un browser mobil pentru a scana codul QR pentru a vă conecta la cloud-ul selectat și pentru a obține codul de autentificare. Apoi, copiați codul de autentificare în **Authentication Code**.

Pasul 5: Faceți clic pe **Apply** și apoi reveniți la meniul principal.

Pasul 6: Accesați din nou interfața de stocare cloud 20 de secunde mai târziu. Atunci când **Status** afișează online, aceasta indică faptul că înregistrarea a fost cu succes.

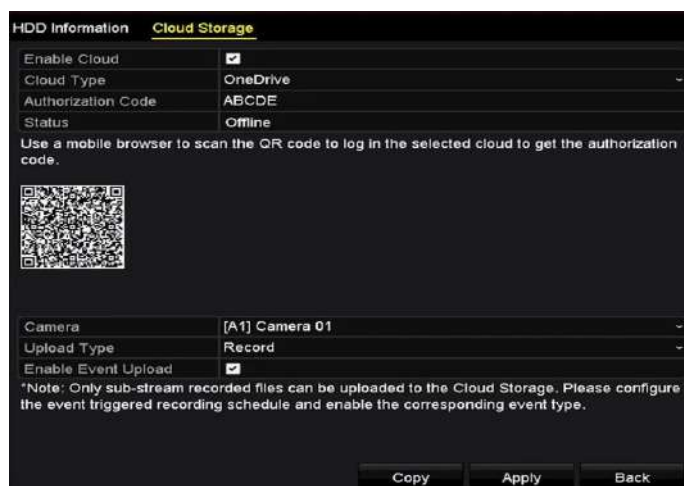
Pasul 7: Configurarea programului de înregistrare.

Accesați din nou interfața de înregistrare, alegeți o anumită cameră din **Camera** și bifați **Enable Schedule** pentru a activa înregistrarea programată. Pentru programul detaliat de înregistrare, consultați *5.2 Configurarea programului de înregistrare și captură*.



Figura 14–19 Program înregistrare

Pasul 8: Încărcați fișierele de înregistrare declanșate de eveniment pe spațiul de stocare cloud.

- 1) Accesați din nou interfața de stocare cloud și selectați camera pe care ați setat-o în interfața programului de înregistrare.
- 2) Selectați tipul de încărcare în **Upload Type**.
- 3) Bifați **Enable Event Upload**.
- 4) Faceți clic pe **Apply** pentru a finaliza setările.

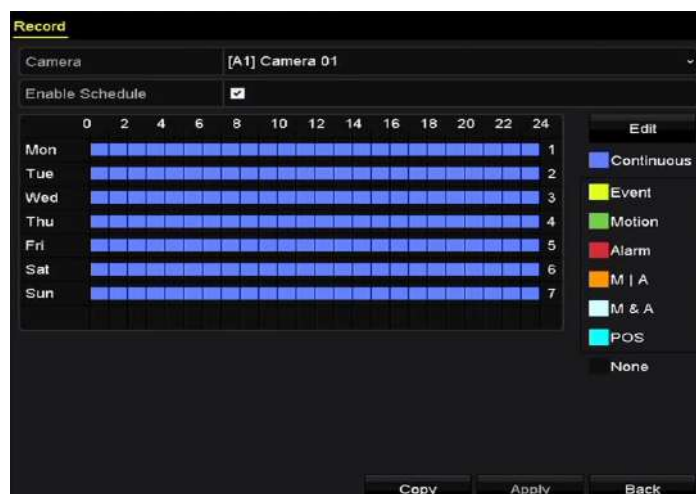

Figura 14–20 Încărcare în interfața Stocare Cloud



NOTĂ

- Numai fișierele înregistrate flux secundar pot fi încărcate în spațiul de stocare Cloud.
- Configurați programul de înregistrare declanșat de eveniment și activați tipul de eveniment corespunzător.

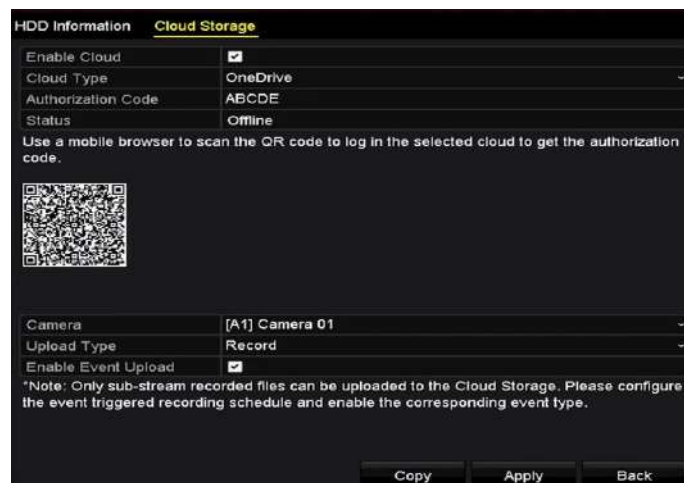
Pasul 9: (Opțional) Puteți face clic pe **Copy** pentru a copia setările spațiului de stocare cloud pe alte camere. De asemenea, puteți bifa caseta de selectare a camerei analogice/IP pentru a selecta toate camerele.

Faceți clic pe **OK** pentru a reveni la interfața spațiului de stocare cloud și faceți clic pe **Apply** pentru a finaliza setările.



Figura 14–21 Copiere în interfață

14.6 Configurarea clonei discului



NOTĂ

Acest capitol este valabil numai pentru DVR cu eSATA.

Scopul

Dacă rezultatul detectării S.M.A.R.T. declară că unitatea HDD este anormală, puteți alege să clonați manual toate datele de pe unitatea HDD pe un disc eSATA introdus. Consultați *Capitolul 14.8 Verificarea informațiilor S.M.A.R.T* pentru detalii privind detecția S.M.A.R.T.

Înainte de a începe

Un disc eSATA trebuie conectat la dispozitiv.

Pasul 1: Deschideți interfața cu setări avansate despre unitatea HDD:

Menu > HDD > Advanced

Pasul 2: Faceți clic pe **Disk Clone** pentru a deschide interfața de configurare a clonei discului.



Figura 14–22 interfața de configurare a clonei discului

Pasul 3: Asigurați-vă că utilizarea discului eSATA este setată la Export.

Dacă nu, faceți clic pe **Set** pentru a-l seta. Alegeți Export și faceți clic pe **OK**.

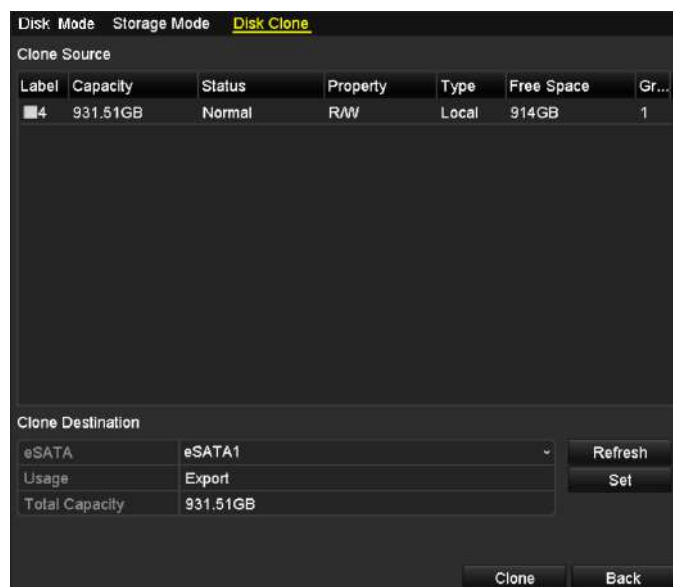

Figura 14–23 setarea utilizării eSATA



NOTĂ

Capacitatea discului destinație trebuie să fie aceeași cu cea a discului sursă clonat.

Pasul 4: Bifați caseta de validare a unității HDD care va fi clonată din lista Sursă clonare.

Pasul 5: Faceți clic pe **Clone** și apare o casetă de mesaj.



Figura 14–24 casetă de mesaj pentru clonarea discului

Pasul 6: Faceți clic pe **Yes** pentru a continua.

Puteți verifica progresul clonării în starea unității HDD.

Label	Capacity	Status	Property	Type	Free Space	Gr...
4	931.51GB	Cloning 01%	R/W	Local	0MB	1

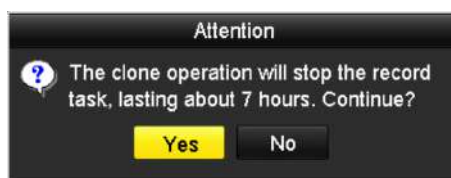
Figura 14–25 verificați progresul clonării discului

14.7 Verificarea stării unității HDD

Scopul

Puteți verifica starea HDD-urilor instalate pe DVR pentru a putea lua măsuri imediate de verificare și întreținere în cazul unei defecțiuni a HDD-ului.

Verificarea stării unității HDD din interfața cu informații HDD

Pasul 1: Accesați **Menu > HDD > General**.

Pasul 2: Verificați starea fiecărei unități HDD afișate în listă, după cum este indicat mai jos.

■ L...	Capacity	Status	Property	Type	Free Space	Gr...	Edit	D...
■ 1	931.51GB	Normal	R/W	Local	900GB	1		—
■ 17	199.97GB	Normal	Redundancy	NAS	182GB	1		

Figura 14–26 Vizualizare Stare HDD (1)



NOTĂ

Dacă starea unității HDD este *Normal* sau *Sleeping*, aceasta funcționează normal. Dacă starea este *Uninitialized* sau *Abnormal*, inițializați unitatea HDD înainte de utilizare. Iar dacă inițializarea unității HDD a eșuat, înlocuiți-o cu una nouă.

Verificarea Stării HDD-ului din interfața Informații HDD

Pasul 1: Accesați **Menu > Maintenance > System Info > HDD**.

Pasul 2: Vizualizați starea fiecărei unități HDD afișate în listă, după cum este indicat mai jos.

Label	Status	Capacity	Free Space	Property	Type	Group
1	Normal	931.51GB	900GB	R/W	Local	1
17	Normal	199.97GB	182GB	Redundancy	NAS	1

Figura 14–27 Vizualizare Stare HDD (2)

14.8 Verificarea informațiilor S.M.A.R.T

Scopul

S.M.A.R.T. (Tehnologia de monitorizare, analiză și raportare automată) este un sistem de monitorizare pentru unitatea HDD în vederea detectării și raportării diversilor indicatori de fiabilitate în speranța anticipării defecțiunilor.

Pasul 1: Accesați **Menu > Maintenance > HDD Detect > S.M.A.R.T. Settings**.

Pasul 2: Selectați HDD pentru vizualizarea listei de informații S.M.A.R.T., la fel cum este indicat mai jos.

 **NOTĂ**

Dacă doriți să utilizați HDD-ul chiar și atunci când verificarea S.M.A.R.T. a eșuat, puteți bifa caseta de selectare pentru elementul **Continue to use this disk when self-evaluation is failed**.



Figura 14–28 Interfața cu setările pentru S.M.A.R.T

14.9 Detectarea sectorului corupt

Scopul

Puteți detecta sectorul corupt al HDD-ului pentru a verifica starea HDD-ului.

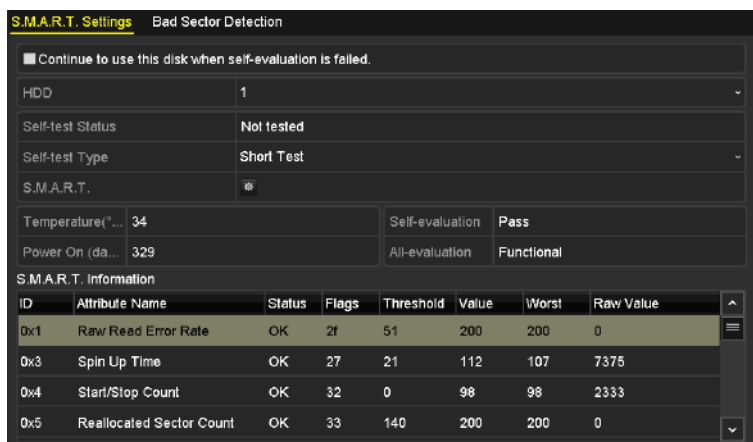
Pasul 1: Accesați **Menu > Maintenance > HDD Detect > Bad Sector Detection**.

Pasul 2: Selectați un HDD și faceți clic pe **Detect** pentru a iniția detectarea.



Figura 14–29 Detectare sector corupt

Pasul 3: Puteți face clic pe **Pause** pentru a opri detectarea, sau puteți face clic pe **Resume** pentru a relua detectarea.

Pasul 4: Dacă există informații de eroare despre HDD, puteți face clic pe **Error Info** pentru a vizualiza informațiile.

14.10 Configurarea alarmelor de eroare a unității HDD

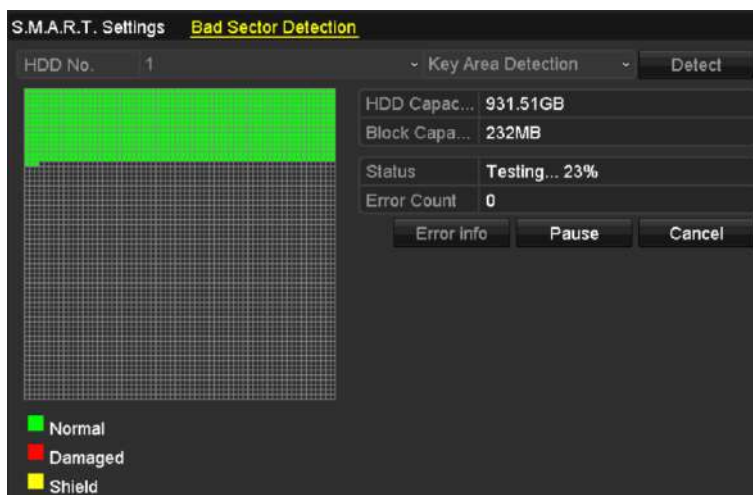
Scopul

Puteți configura alarmele de eroare HDD atunci când starea unității HDD este *Uninitialized* sau *Abnormal*.

Pasul 1: Accesați **Menu > Configuration > Exceptions**.

Pasul 2: Programați Tip excepție la **HDD Error** din lista verticală.

Pasul 3: Faceți clic pe caseta(ele) de selectare de mai jos pentru a selecta acțiunea/acțiunile de legătură pentru eroare HDD, la fel cum este prezentat în Figura 14–30.

Tipul de alarmă poate fi selectat dintre: Avertisment sonor, Notificare centru supraveghere, Expediere email și ieșire declanșare alarmă.



Figura 14–30 Configurare alarme de eroare HDD

Pasul 4: Când selectați **Trigger Alarm Output**, puteți selecta, de asemenea, ieșirea de alarmă pentru a fi declanșată din lista de mai jos.

Pasul 5: Faceți clic pe **Apply** pentru a salva setările.

Capitolul 15 Setări cameră

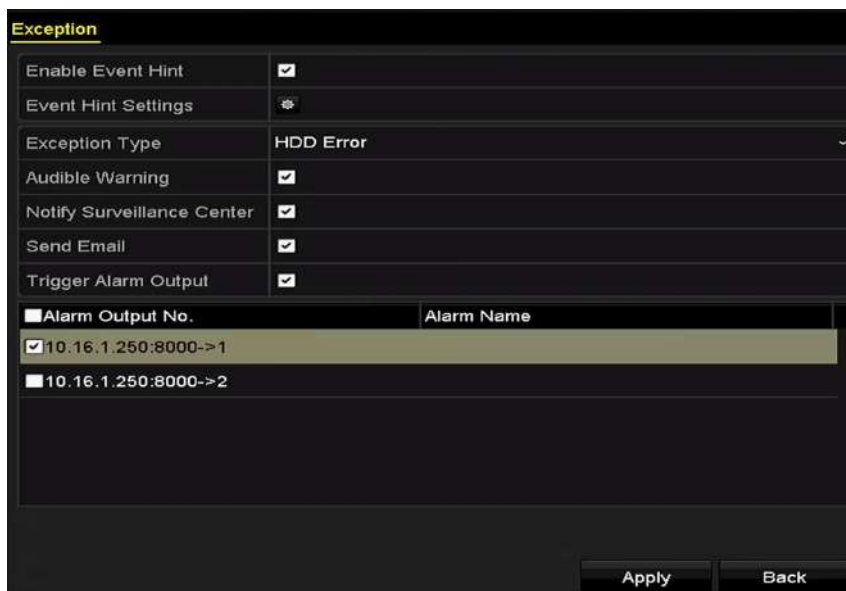
15.1 Configurarea setărilor OSD

Scopul

Puteți configura setările OSD (On-screen Display) pentru cameră, inclusiv data/ora, numele camerei etc.

Pasul 1: Accesați **Menu > Camera > OSD**.

Pasul 2: Selectați camera pentru a configura setările OSD.

Pasul 3: Editați **Camera Name**.

Pasul 4: Configurați **Display Name**, **Display Date** și **Display Week** făcând clic pe caseta de selectare.

Pasul 5: Selectați **Date Format**, **Time Format**, **Display Mode** and **OSD Font**.



Figura 15–1 Interfața de configurare OSD

Pasul 6: Puteți utiliza mouse-ul pentru a glisa cadru de text din fereastra de previzualizare pentru a regla poziția OSD.

Pasul 7: Copiere setări cameră

- 1) Dacă doriți să copiați setările OSD ale aparatului curent la alte camere, faceți clic pe butonul **Copy** pentru a accesa interfața **Copy Camera**, la fel cum este prezentat în Figura 15–2.

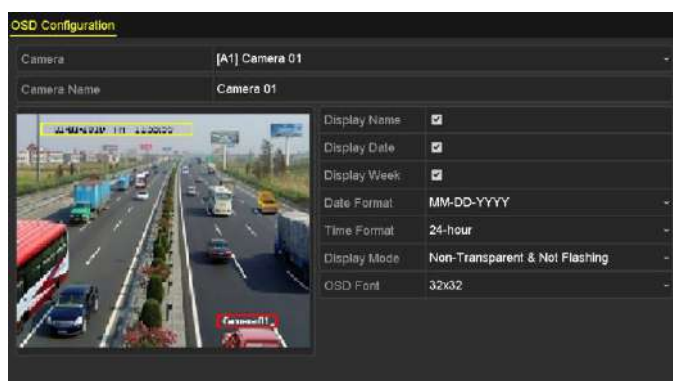

Figura 15–2 Copiere setări la alte camere

- 2) Selectați camerele pe care doriți să le configurați cu aceleași setări ale OSD. De asemenea, puteți bifa **Analog** pentru a selecta toate camerele.
- 3) Faceți clic pe **OK** pentru a finaliza setările pentru **Copy** și reveniți la interfața **OSD Configuration**.

Pasul 8: Faceți clic pe **Apply** pentru a aplica setările.

15.2 Configurarea măștii de confidențialitate

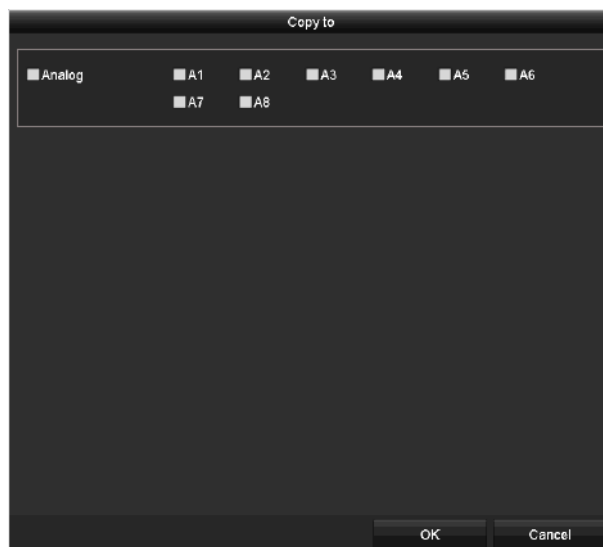
Scopul

Puteți configura zonele cu patru laturi ale măștii de confidențialitate, care nu pot fi vizualizate sau înregistrate de operator.

Pasul 1: Accesați **Menu > Camera > Privacy Mask**.

Pasul 2: Selectați camera pentru a seta masca de confidențialitate.

Pasul 3: Bifați **Enable Privacy Mask** pentru a activa această funcție.



Figura 15–3 interfața cu setările pentru Mască de confidențialitate

Pasul 4: Utilizați mouse-ul pentru a trasa o zonă în fereastră. Zonele vor fi marcate cu diferite culori de cadru.

 **NOTĂ**

Se pot configura până la 4 zone de mască de confidențialitate, iar dimensiunea fiecăreia poate fi reglată.

Pasul 5: Zonele de mască de confidențialitate de pe fereastră pot fi șterse făcând clic pe pictogramele **Ștergere zonă 1-4** corespunzătoare din partea dreaptă a ferestrei sau făcând clic pe **Clear All** pentru a șterge toate zonele.



Figura 15–4 setați zona Mască de confidențialitate

Pasul 6: Puteți face clic pe **Copy** pentru a copia setările de imagine ale camerei curente la alte camere.

Consultați pasul 7 din Capitolul 15.1 *Configurarea setărilor OSD*.

Pasul 7: Faceți clic pe **Apply** pentru a salva setările.

15.3 Configurarea parametrilor video

15.3.1 Configurare Setări imagine

Pasul 1: Accesați **Menu > Camera > Image > Image Settings**.



Figura 15–5 Interfață setări imagine (Camera analogică)



Figura 15–6 Interfață setări imagine (Camera IP)

Pasul 2: Selectați camera pentru a seta parametrii de imagine.

Pasul 3: Sunt oferite două perioade pentru diferite setări de imagine. Selectați numele perioadei din lista verticală.



NOTĂ

Perioadele de timp nu se pot suprapune.

Pasul 4: Selectați modul din **Mode**, există patru moduri care pot fi selectate pentru camerele analogice: Standard, Interior, Lumină redusă și Exterior.

Pasul 5: Reglați parametrii imaginii în conformitate cu necesitățile actuale. Parametrii includ Luminozitate, Contrast, Saturație, Nuanță, Claritate și Eliminare zgomot pentru camerele analogice și Luminozitate, Contrast, și Saturație pentru camerele IP. De asemenea, puteți face clic pe **Restore** pentru a seta parametrii la setările implicite.

Pasul 6: Puteți face clic pe butonul **Copy** pentru a copia setările de imagine ale camerei curente la alte camere.

Pasul 7: Faceți clic pe **Apply** pentru a salva setările.

15.3.2 Configurare setări parametri cameră

Pasul 1: Accesați **Menu > Camera > Image > Camera Parameters Settings**.



Figura 15–7 Setări parametri cameră

Pasul 2: Selectați **Camera** din lista verticală.

Pasul 3: Configurați parametrii.

- Schimbați semnalul de 4 MP sau 5 MP din **Signal Switch**. Pot fi selectate 4 MP 25/30 fps și 5 MP 20 fps. Semnalele de 4 MP 25 fps și 4 MP 30 fps sunt autoadaptive pentru cameră.
- Bifați **Enable Defog** pentru a activa funcția de dezaburire a camerei selectate. Și setați **Defog Level** de la 1 la 4.
- Reglați parametrii, inclusiv **Day to Night Sensitivity**, **Night to Day Sensitivity** și **IR Light Brightness** pentru camerele analogice.
- Selectați **Day/Night Mode** pentru cameră din lista verticală.
- Bifați **WDR Switch** pentru a activa funcția camerei selectate.

Pasul 4: (Opțional) Faceți clic pe **Default** pentru a seta parametrii la setările implicite.

Pasul 5: (Opțional) Faceți clic pe **Copy** pentru a copia parametrii camerei curente în alte camere analogice.

Pasul 6: Faceți clic pe **Apply** pentru a salva setările.



NOTĂ

- Setările parametrilor camerei sunt valabile numai pentru camerele analogice.
- Funcțiile comutare semnal 4 MP/5 MP, dezaburire, sensibilitate de la zi la noapte, sensibilitate de la noapte la zi, luminozitate IR, mod zi/noapte și comutare WDR trebuie să fie acceptate de camera analogică conectată. Nu puteți seta parametrii dacă camera analogică conectată nu le acceptă sau nu există semnal video.
- Parametrii sunt salvați în camera analogică conectată și nu sunt salvați pe DVR.
- Valoarea implicită a sensibilității de la Zi la Noapte, sensibilității de la Noapte la Zi și Luminozității IR este 5. Valoarea efectivă variază de la 1 la 9.
- Dacă ieșiți din interfață și o accesați din nou, parametrii afișați vor fi cei pe care i-ați setat ultima dată.
- DVR-ul se conectează la camera analogică prin coaxitron și nu există niciun mecanism de răspuns. Chiar dacă coaxitronul este anormal, parametrii sunt încă afișați pentru a fi setați cu succes.

Capitolul 16 Gestionare și întreținere DVR

16.1 Vizualizarea informațiilor de sistem

Pasul 1: Accesați **Menu > Maintenance > System Info**.

Pasul 2: Puteți face clic pe filele **Device Info**, **Camera**, **Record**, **Alarm**, **Network** și **HDD** pentru a vizualiza informațiile de sistem ale dispozitivului.



Figura 16–1 Interfață informații sistem

16.2 Căutarea fișierelor-jurnal

Scopul

Operația, alarma, excepția și informațiile DVR pot fi stocate în fișierele jurnal, care pot fi vizualizate și exportate în orice moment.

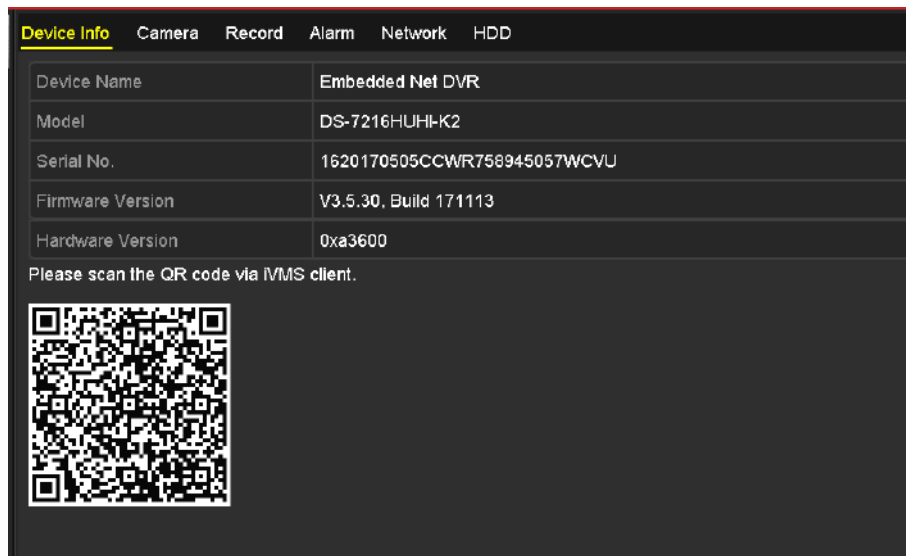
Pasul 1: Accesați **Menu > Maintenance > Log Information**.



Figura 16–2 Interfață Căutare jurnal

Pasul 2: Setați condițiile de căutare în jurnal pentru a rafina căutarea, inclusiv Oră început, Oră sfârșit, Tip major și Tip minor.

Pasul 3: Faceți clic pe **Search** pentru a începe căutarea fișierelor jurnal.

Pasul 4: Fișierele jurnal corespunzătoare vor fi afișate în lista de mai jos.



NOTĂ

Până la 2000 de fișiere jurnal pot fi afișate de fiecare dată.



Figura 16–3 Rezultatele căutării în jurnal

Pasul 5: Puteți face clic pe butonul pentru fiecare jurnal sau puteți face clic dublu pe acesta pentru a vedea informațiile detaliate. De asemenea, puteți face clic pe butonul pentru a vizualiza fișierele video aferente, dacă sunt disponibile.

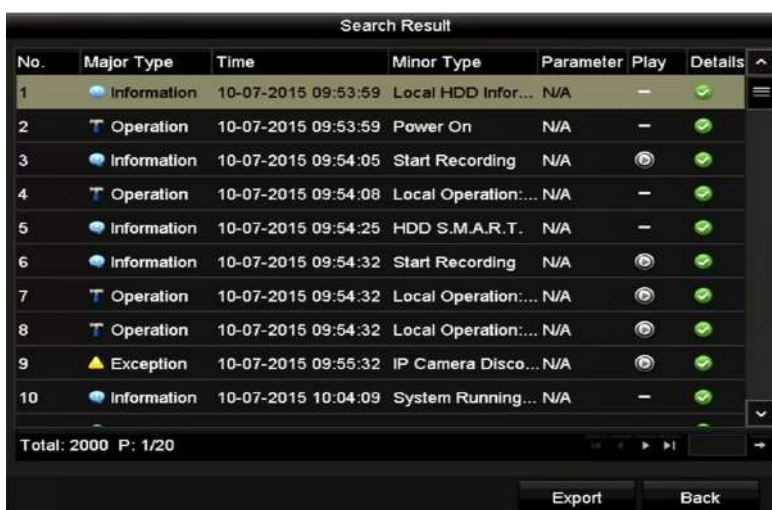

Figura 16–4 Interfața Informații jurnal

Pasul 6: Dacă doriți să exportați fișierele jurnal, faceți clic pe **Export** pentru a deschide meniul Export, după cum este indicat.

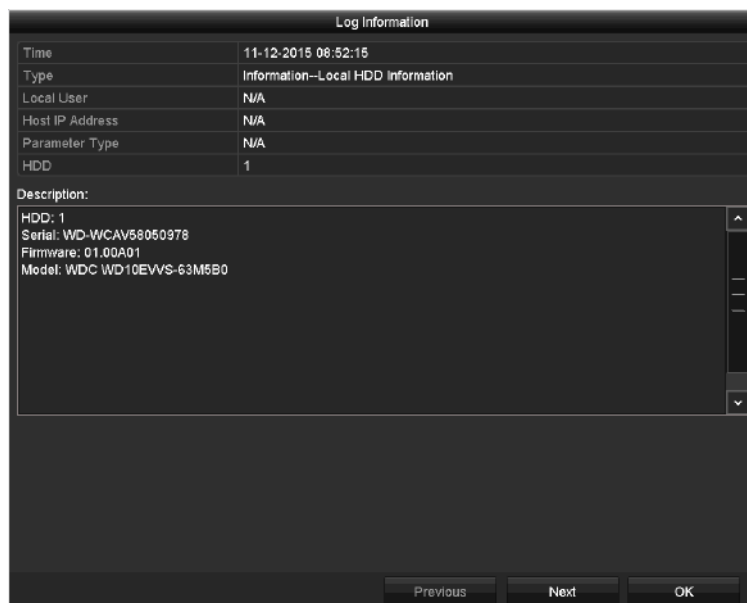

Figura 16–5 Exportați fișierele jurnal

Pasul 7: Selectați dispozitivul de backup din **Device Name**.

Pasul 8: Faceți clic pe **Export** pentru a exporta fișierele jurnal pe dispozitivul de rezervă selectat.

Puteți face clic pe **New Folder** pentru a crea un folder nou în dispozitivul de rezervă sau faceți clic pe **Format** pentru a formata dispozitivul de rezervă înainte de exportul jurnalului.

**NOTĂ**

- Conectați dispozitivul de rezervă la DVR înainte de a utiliza exportul jurnalului.
- Fișierele jurnal exportate pe dispozitivul de rezervă sunt numite după timpul de exportare, de exemplu, *20110514124841logBack.txt*.

16.3 Importul/Exportul informațiilor despre camera IP

Scopul

Informațiile camerei IP adăugate pot fi generate într-un fișier excel și exportate către dispozitivul local pentru backup, inclusiv adresa IP, portul de management, parola administratorului etc. iar fișierul exportat poate fi editat pe PC-ul dvs., cum ar fi adăugarea sau ștergerea conținutului și copierea setării pe alte dispozitive importând fișierul excel pe acesta.

Pasul 1: Accesați **Menu > Camera > Camera > IP Camera Import/Export**.

Pasul 2: Faceți clic pe **Export** pentru a exporta fișiere de configurare pe dispozitivul de rezervă local selectat.

Pasul 3: Pentru a importa un fișier de configurare, selectați fișierul de pe dispozitivul de rezervă selectat și faceți clic pe **Import**. După finalizarea procesului de import, trebuie să reporniți DVR-ul.

16.4 Importul/Exportul fișierelor de configurare

Scopul

Fișierele de configurare pentru DVR pot fi exportate pe dispozitivul local de rezervă, iar fișierele de configurare ale unui DVR pot fi importate pe mai multe dispozitive DVR dacă acestea sunt configurate cu aceași parametri.

Pasul 1: Accesați **Menu > Maintenance > Import/Export**.



Figura 16–6 Importarea/Exportarea fișierului de configurare

Pasul 2: Faceți clic pe **Export** pentru a exporta fișiere de configurare pe dispozitivul de rezervă local selectat.

Pasul 3: Pentru a importa un fișier de configurare, selectați fișierul de pe dispozitivul de rezervă selectat și faceți clic pe **Import**. După finalizarea procesului de import, trebuie să reporniți DVR-ul.

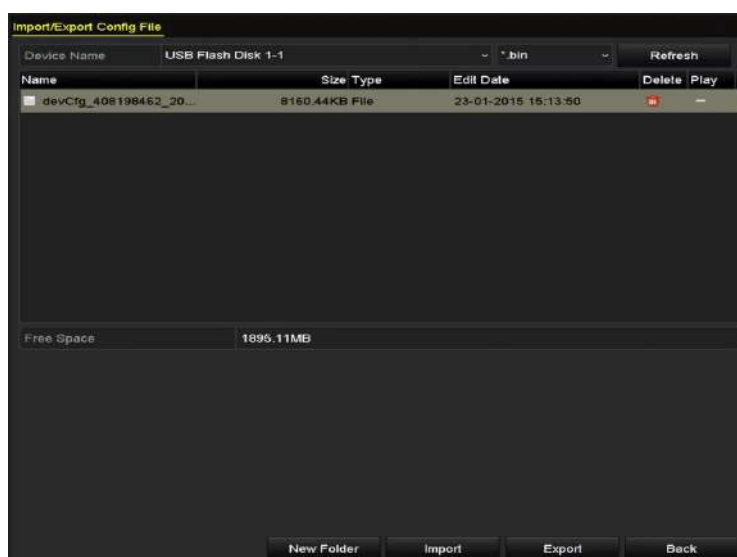

NOTĂ

După ce finalizați importul fișierelor de configurare, dispozitivul va reporni automat.

16.5 Actualizarea sistemului

Scopul

Firmware-ul de pe DVR poate fi actualizat de pe dispozitivul local de rezervă sau de pe serverul FTP de la distanță.

16.5.1 Upgrade prin dispozitivul de backup local

Pasul 1: Conectați DVR-ul la un dispozitiv local de rezervă pe care se găsește fișierul de firmware.

Pasul 2: Accesați **Menu > Maintenance > Upgrade > Local Upgrade**.



Figura 16–7 Interfața actualizare locală

Pasul 3: Selectați fișierul de actualizare de pe dispozitivul de backup.

Pasul 4: Faceți clic pe **Upgrade** pentru a începe actualizarea.

Pasul 5: După finalizarea actualizării, reporniți DVR pentru a activa noul firmware.

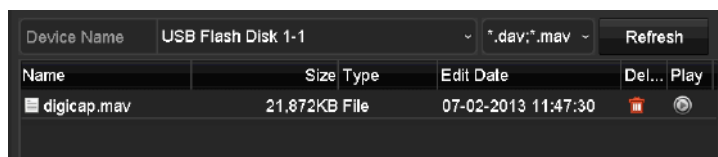
16.5.2 Upgrade prin FTP

Înainte de a începe

Configurați PC-ul (pe care rulează serverul FTP) și DVR-ul în aceeași rețea locală. Rulați software-ul TFTP de la terți de pe PC și copiați firmware-ul în folderul rădăcină de pe TFTP.

Pasul 1: Accesați **Menu > Maintenance > Upgrade > FTP**.



Figura 16–8 Interfața actualizare FTP

Pasul 2: Introduceți FTP Server Address în câmpul de text.

Pasul 3: Faceți clic pe **Upgrade** pentru a începe actualizarea.

Pasul 4: După finalizarea actualizării, reporniți DVR pentru a activa noul firmware.

16.6 Actualizarea camerei

Scopul

Puteți actualiza mai multe camere analogice conectate care acceptă semnalul Turbo HD sau AHD simultan cu DVR.

Pasul 1: Accesați **Menu > Maintenance > Upgrade > Camera Upgrade**.



Figura 16–9 Actualizarea camerei

Pasul 2: Bifați caseta(casetele) de selectare a camerei(lor) analogice pentru actualizare.

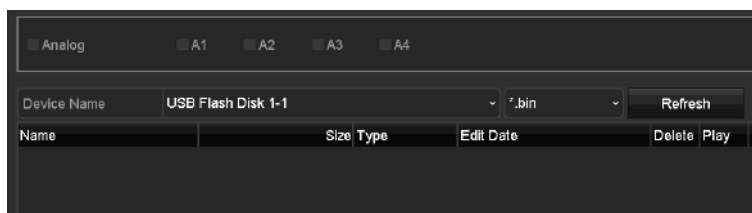

NOTĂ

Camera analogică trebuie să accepte semnalul Turbo HD sau AHD.

Pasul 3: Selectați fișierul de actualizare de pe dispozitivul de backup.

Pasul 4: Faceți clic pe **Upgrade** pentru a începe actualizarea.

16.7 Restabilirea setărilor implicite

Pasul 1: Accesați **Menu > Maintenance > Default**.



Figura 16–10 Restabilirea valorilor implicite

Pasul 2: Selectați tipul de restabilire din următoarele trei opțiuni.

Restore Defaults: Restabiliți toți parametrii, cu excepția parametrilor rețelei (inclusiv adresa IP, masca subrețelei, gateway, MTU, modul de funcționare NIC, traseul prestabilit, portul serverului etc.) și parametrii contului de utilizator la setările implicite din fabrică.

Factory Defaults: Restabiliți toți parametrii la setările implicite din fabrică.

Restore to Inactive: Restabiliți dispozitivul la starea inactivă.

Pasul 3: Faceți clic pe **OK** pentru a restabili setările prestabilite.



NOTĂ

Dispozitivul va reporni automat după restabilirea la setările implicite.

Capitolul 17 Altele

17.1 Configurarea setărilor generale

Scopul

Puteți configura rezoluția de ieșire, ora sistemului, viteza pointerului mouse-ului etc.

Pasul 1: Accesați **Menu > Configuration > General > General**.



Figura 17–1 Interfața setări generale (pentru seria DS-7300/9000HUHI)



Figura 17–2 Interfața setări generale (pentru seria 73HQHI-K)

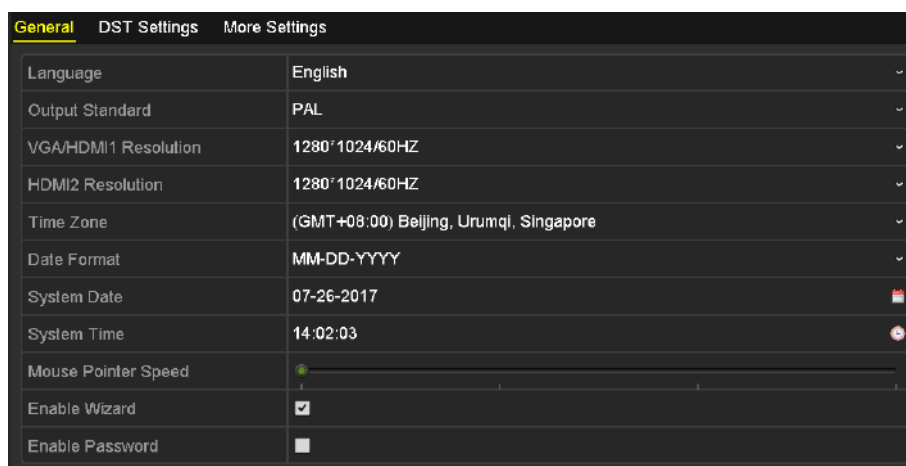

Figura 17–3 Interfața setări generale (pentru alte modele)

Pasul 2: Configurați setările următoare:

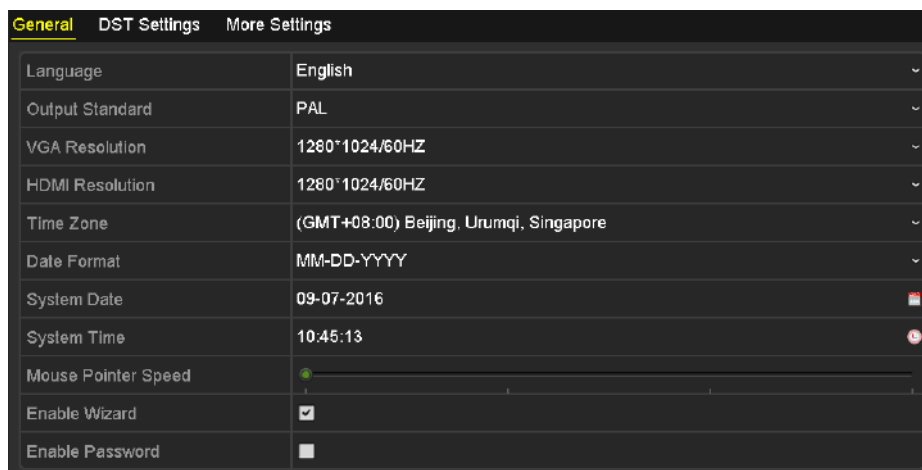
- **Language:** Limba implicită utilizată este *engleza*.
- **Output Standard:** Setați standardul de ieșire la PAL sau NTSC.
- **VGA/HDMI Resolution:** Selectați rezoluția de ieșire, care trebuie să fie identică cu rezoluția afișajului VGA/HDMI.

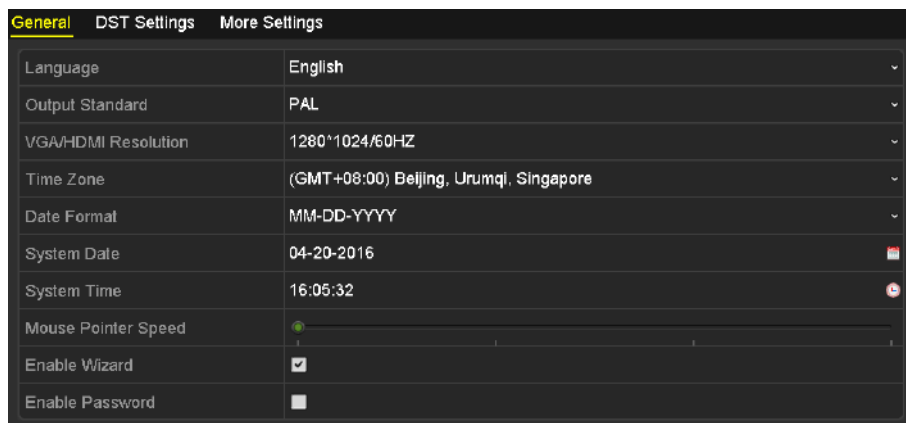

NOTĂ

- Pentru seriile DS-7300/9000HUHI-K, **VGA/HDMI1 Resolution** și **HDMI2 Resolution** pot fi configurate separat. Rezoluția de până la 1920 × 1080/60 Hz este acceptată pentru ieșirea VGA/HDMI1 și rezoluția de până la 4K (3840 × 2160)/30 Hz este acceptată de ieșirea HDMI2.
- Pentru seria 7300HQHI-K, interfețele HDMI și VGA (pot fi programate la simultan sau independent (pentru referință, consultați *Capitolul 17.4 Configurarea mai multor setări*). Dacă ați configurat ieșirea simultană HDMI/VGA, puteți seta **VGA/HDMI Resolution**. Dacă ați configurat ieșirea independentă HDMI și VGA, puteți seta **VGA Resolution** și **HDMI Resolution** independent. Rezoluția de până la 1920 × 1080/60 Hz este acceptată pentru ieșire VGA și rezoluția de până la 4K (3840 × 2160)/30 Hz este acceptată pentru ieșirea HDMI.
- **Time Zone:** Selectați fusul orar.
- **Date Format:** Selectați formatul datei.
- **System Date:** Selectați data sistemului.
- **System Time:** Selectați ora sistemului.
- **Mouse Pointer Speed:** Setați viteza cursorului mouse-ului; pot fi configurate 4 niveluri.
- **Enable Wizard:** Activați/dezactivați Expertul când dispozitivul pornește.
- **Enable Password:** Activați/dezactivați utilizarea parolei de conectare.

 **NOTĂ**

Dacă bifați **Enable Password**, de fiecare dată când vă conectați la DVR, va apărea interfața Model deblocare. Dacă debifați caseta de selectare **Enable Password**, atunci când vă conectați la DVR, interfața Tipar deblocare nu va apărea.

Pasul 3: Faceți clic pe **Apply** pentru a salva setările.

17.2 Configurarea portului serial RS-232

 **NOTĂ**

Portul serial RS-232 este acceptat de DVR-urile din seria DS-7300HQHI și DS-7300/9000HUHI.

Scopul

Portul RS-232 poate fi utilizat în două moduri:

- Configurarea parametrilor: Conectați un PC la DVR prin intermediul portului serial de la PC. Parametrii dispozitivului pot fi configurați prin utilizarea de software cum ar fi HyperTerminal. Parametrii portului serial trebuie să fie la fel ca cei ai NVR la conectarea cu portul serial PC.
- Canal transparent: Conectați un dispozitiv serial direct la DVR. Dispozitivul serial va fi controlat de la distanță de pe PC prin rețea și protocolul dispozitivului serial.

Pasul 1: Accesați **Menu > Configuration > RS-232**.



RS-232 Settings	
Baud Rate	115200
Data Bit	8
Stop Bit	1
Parity	None
Flow Ctrl	None
Usage	Console

Figura 17-4 interfața cu setările pentru RS-232

Pasul 2: Configurați parametrii RS-232, inclusiv viteza de transfer, bitul de date, bitul de oprire, paritatea, controlul fluxului și utilizarea.

Pasul 3: Faceți clic pe **Apply** pentru a salva setările.

17.3 Configurarea setărilor DST

Pasul 1: Accesați **Menu > Configuration > General > DST Settings**.



Figura 17–5 Interfața cu setări pentru DST

Pasul 2: Bifați cafeta de selectare din fața **Auto DST Adjustment**.

Sau puteți bifa manual caseta de validare **Enable DST**, apoi alegeți data perioadei DST.

17.4 Configurarea mai multor setări

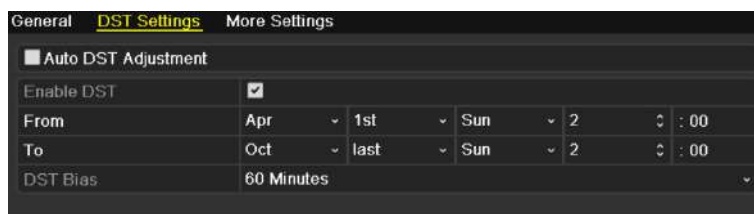
Pasul 1: Accesați **Menu > Configuration > General > More Settings**.



Figura 17–6 Interfața mai multe setări (pentru DVR-ul seria 7300HQHI-K)



Figura 17–7 Interfața mai multe setări (pentru alte modele)

Pasul 2: Configurați setările următoare:

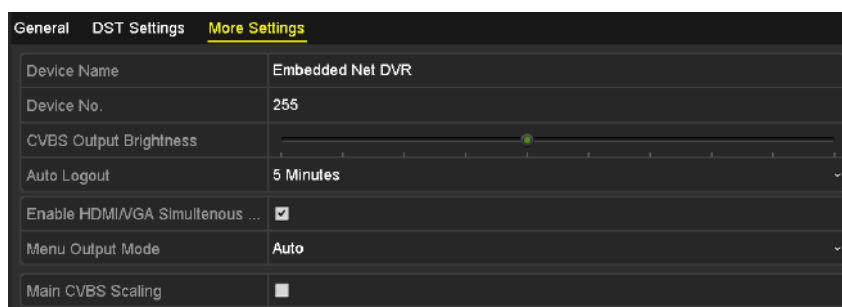
- **Device Name:** Editarea numelui DVR-ului.
- **Device No.:** Editarea numărului de serie al DVR-ului. Numărul dispozitivului poate fi setat în intervalul de la 1 la 255, iar numărul implicit este 255.

- **Auto Logout:** Setati durata de expirare pentru inactivitatea meniului. De exemplu., când durata de expirare este setată la *5 Minute*, sistemul va ieși din meniul de funcționare curent în ecranul vizualizare live după 5 minute de inactivitate a meniului.
- **CVBS Output Brightness:** Reglați luminozitatea ieșirii video prin interfața CVBS.
- **Menu Output Mode:** Puteți alege afișarea meniului pe ieșirea video diferită.
- Pentru seria DS-7300/9000HUHI-K, pot fi selectate **Auto**, **HDMI1/VGA**, și **HDMI2**.
- Pentru alte modele, pot fi selectate **Auto** și **HDMI/VGA**.
- **Enhanced VCA Mode:** Pentru DVR-ul seria HUHI, modul VCA îmbunătățit intră în conflict cu ieșirea 2K/4K și ieșirea de semnal 4 MP/5 MP/8 MP. Puteți activa sau dezactiva modul VCA.
- **Enable HDMI/VGA Simultaneous Output:** Pentru DVR-ul din seria 7300HQHI-K, interfețele HDMI și VGA pot fi configurate ca simultane sau independente. Puteți bifa caseta de selectare pentru a activa ieșirea simultană HDMI/VGA sau debifați-o pentru ca aceasta să rămână ieșirea independentă pentru interfețele HDMI și VGA.

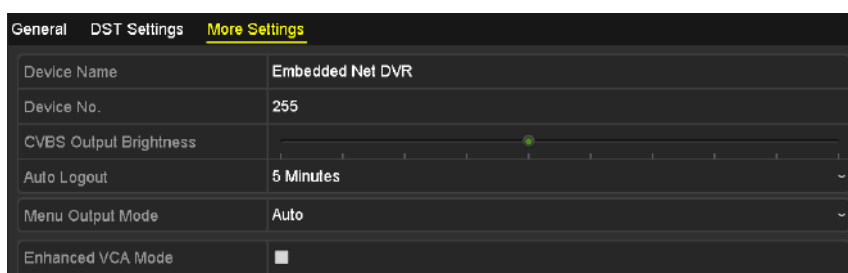
Activare Mod VCA îmbunătățit

- 1) Bifați caseta de selectare pentru a activa modul VCA îmbunătățit.
- 2) Faceți clic pe **Apply** și va apărea caseta de atenționare precum cea de mai jos.



Figura 17–8 Activare mod VCA îmbunătățit

- 3) Faceți clic pe **Yes** pentru a aplica funcția și reporniți dispozitivul.

Dezactivarea modului VCA îmbunătățit

- 1) Debifați caseta de selectare pentru a dezactiva modul VCA îmbunătățit.
- 2) Faceți clic pe **Apply** și va apărea caseta de atenționare precum cea de mai jos.

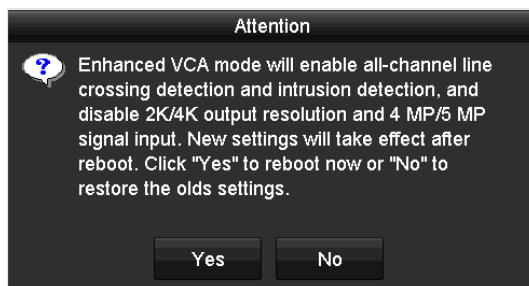

Figura 17–9 Dezactivare mod VCA îmbunătățit

3) Faceți clic pe **Yes** pentru a aplica funcția și reporniți dispozitivul.

NOTĂ

Dacă ați configurat ieșirea 2K/4K sau deja ați conectat intrarea de semnal de 4 MP/5 MP/8 MP, când activați modul VCA îmbunătățit și după ce dispozitivul se repornește, rezoluția de ieșire va scădea la 1080p, iar intrarea de semnal de 4 MP/5 MP/8 MP nu va afișa niciun conținut video.

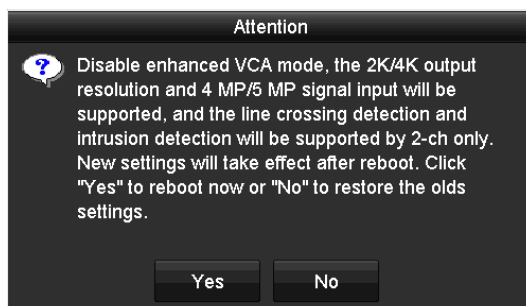
Pasul 3: Faceți clic pe **Apply** pentru a salva setările.

17.5 Gestionarea conturilor de utilizator

Scopul

Există un cont implicit în DVR: *Administrator*. Numele de utilizator *Administrator* este *admin* și parola este setată când porniți pentru prima dată dispozitivul. *Administratorul* are permisiunea de a adăuga și șterge utilizatorul și a configura parametrii utilizatorilor.

17.5.1 Adăugarea unui utilizator

Pasul 1: Accesați **Menu > Configuration > User**.



Figura 17–10 interfața de management al utilizatorilor

Pasul 2: Faceți clic pe **Add** pentru a accesa interfața **Add User**.

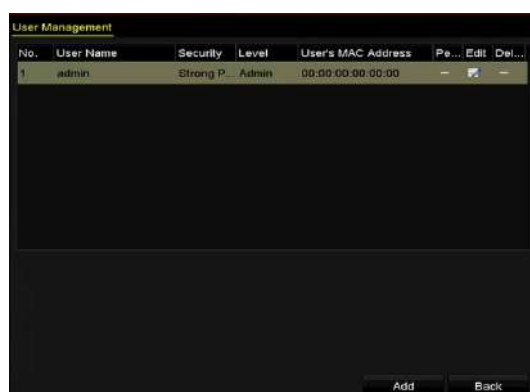

Figura 17–11 meniul Adăugare utilizator

Pasul 3: Introduceți informațiile pentru noul utilizator, inclusiv **Nume utilizator, Parolă, Confirmare, Nivel și Adresă MAC utilizator.**

Password: Setați parola pentru contul utilizatorului.

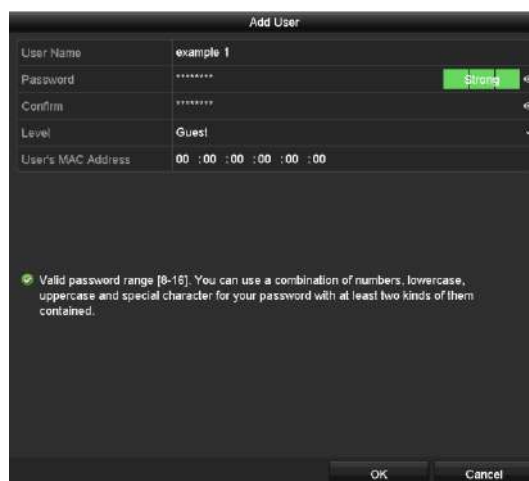

AVERTISMENT

SE RECOMANDĂ O PAROLĂ PUTERNICĂ– Vă recomandăm să creați o parolă puternică la alegerea dvs. (folosind minimum 8 caractere, printre care cel puțin trei din următoarele categorii: majuscule, minuscule, cifre și caractere speciale) pentru a crește siguranța produsului dvs. De asemenea, vă recomandăm resetarea parolei cu regularitate, în special în sistemul cu securitate sporită, resetarea lunară sau săptămânală a parolei vă poate proteja produsul mai bine.

Level: Setați nivelul de utilizator la Operator sau Guest. Diferite niveluri de utilizator au diferite permisiuni de operare.

- **Operator:** Nivelul de utilizator *Operator* are permisiunea de Sunet pe două căi în configurarea la distanță și toate permisiunile de operare în configurarea camerei implicit.
- **Guest:** În mod implicit, utilizatorul *Vizitator* nu are permisiune pentru Configurare audio pe două căi de la distanță și are acces doar la redare locală/de la distanță din Configurare cameră.

User's MAC Address: Adresa MAC a PC-ului de la distanță cu care se conectează la DVR-ul. Dacă este configurată și activată, aceasta va permite să acceseze DVR-ul doar utilizatorului de la distanță cu respectiva adresă MAC.

Pasul 4: Faceți clic pe **OK** pentru a salva setările și reveniți la interfața **User Management**. Noul utilizator adăugat va fi afișat pe listă, după cum se arată mai jos.

No.	User Name	Security	Level	User's MAC Address	Per...	Edit	Delete
1	admin	Strong Pas...	Admin	00:00:00:00:00:00	-		-
2	example 1	Strong Pas...	Guest	00:00:00:00:00:00			

Figura 17–12 Utilizator adăugat pe listă în interfața de management al utilizatorilor

Pasul 5: Puteți atribui permisiuni pentru utilizatorul adăugat.

- 1) Selectați utilizatorul din listă și apoi faceți clic pe pentru a accesa interfața **Setări permisiune**, după cum se arată mai jos.



Figura 17–13 Interfața setări permisiune utilizator

- 2) Setați permisiunea de operare a configurației locale, configurației la distanță și configurației camerei pentru utilizator.

Configurație locală

- Local Log Search: Căutare și vizualizare jurnale și informații de sistem ale dispozitivului.
- Local Parameters Settings: Configurarea parametrilor, restabilirea parametrilor implicați din fabrică/exportul fișierelor de configurare.
- Local Camera Management: Activarea și dezactivarea camerei(elor) analogice. Adăugarea, ștergerea și editarea camerei(elor) de rețea. Această funcție este acceptată de seria HDVR.
- Local Advanced Operation: Utilizare gestionare HDD (inițializare HDD, setare proprietate HDD), actualizare firmware sistem.
- Local Shutdown/Reboot: Oprirea sau repornirea dispozitivului.

Configurare la distanță

- Remote Log Search: Vizualizarea de la distanță a jurnalelor care sunt salvate pe DVR.
- Remote Parameters Settings: Configurarea la distanță a parametrilor, restabilirea parametrilor implicați din fabrică și importul/exportul fișierelor de configurare.
- Remote Camera Management: Activarea și dezactivarea de la distanță a camerelor analogice și adăugarea, ștergerea și editarea camerelor de rețea. Această funcție este acceptată de seria HDVR.
- Remote Serial Port Control: Configurarea setărilor pentru portul RS-485.
- Remote Video Output Control: Trimitere semnal de control panou de la distanță.
- Two-way Audio: Activare audio pe două căi între clientul de la distanță și dispozitiv.
- Remote Alarm Control: Armarea la distanță (anunță alarma și mesajul de excepție către clientul de la distanță) și controlul ieșirii alarmei.
- Remote Advanced Operation: Utilizare gestionare HDD la distanță (inițializare HDD, setare proprietate HDD), actualizare firmware sistem.
- Remote Shutdown/Reboot: Oprire sau repornire dispozitiv de la distanță.

Configurarea camerei

- Remote Live View: Vizionarea la distanță a unui video live de pe camera (camerele) selectate.
- Local Manual Operation: Pornire/oprire înregistrare manuală, capturare imagine și ieșire alarmă pentru camerele selectate, la nivel local.
- Remote Manual Operation: Pornire/oprire înregistrare manuală, capturare imagine și ieșire alarmă pentru camerele selectate, de la distanță.
- Local Playback: Redarea locală a fișierelor înregistrate pe camera (camerele) selectate.
- Remote Playback: Redarea la distanță a fișierelor înregistrate pe camera (camerele) selectate.
- Local PTZ Control: Controlul local al mișcării PTZ a camerei (camerelor) selectate.
- Remote PTZ Control: Controlul la distanță al mișcării PTZ a camerei (camerelor) selectate.
- Local Video Export: Exportul local al fișierelor înregistrate din camera (camerele) selectate.

NOTĂ

Gestionare cameră locală este oferită local doar pentru camere IP.

- 3) Faceți clic pe **OK** pentru a salva setările și pentru a părăsi interfața.

17.5.2 Ștergerea unui utilizator

Pasul 1: Accesați **Menu > Configuration > User**.

Pasul 2: Selectați utilizatorul de șters din listă, după cum se indică mai jos.

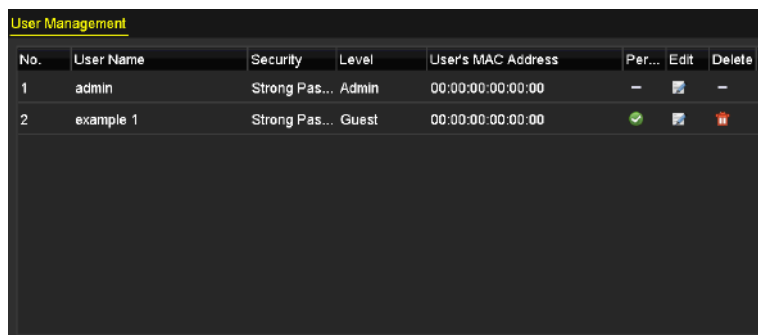

No.	User Name	Security	Level	User's MAC Address	Per...	Edit	Delete
1	admin	Strong Pas...	Admin	00:00:00:00:00:00	-		-
2	example 1	Strong Pas...	Guest	00:00:00:00:00:00			

Figura 17–14 Listă utilizatori

Pasul 3: Faceți clic pe  pentru a șterge contul de utilizator selectat.

17.5.3 Editarea unui utilizator

Scopul

Pentru conturile de utilizatori adăugați, puteți edita parametrii.

Pasul 1: Accesați **Menu > Configuration > User**.

Pasul 2: Selectați din listă utilizatorul ce va fi editat.

Pasul 3: Faceți clic pe pictograma  pentru a accesa interfața **Edit User**, după cum se indică mai jos.



Figura 17–15 Interfața Editare utilizator

Pasul 4: Editarea parametrilor corespunzători.

- **Operator și Oaspete**

Puteți edita informațiile de utilizator, inclusiv numele de utilizator, parola, nivelul de permisiune și adresa MAC. Bifați **Change Password** dacă doriți să schimbați parola și introduceți noua parolă în **Password** și **Confirm**. Se recomandă o parolă puternică.

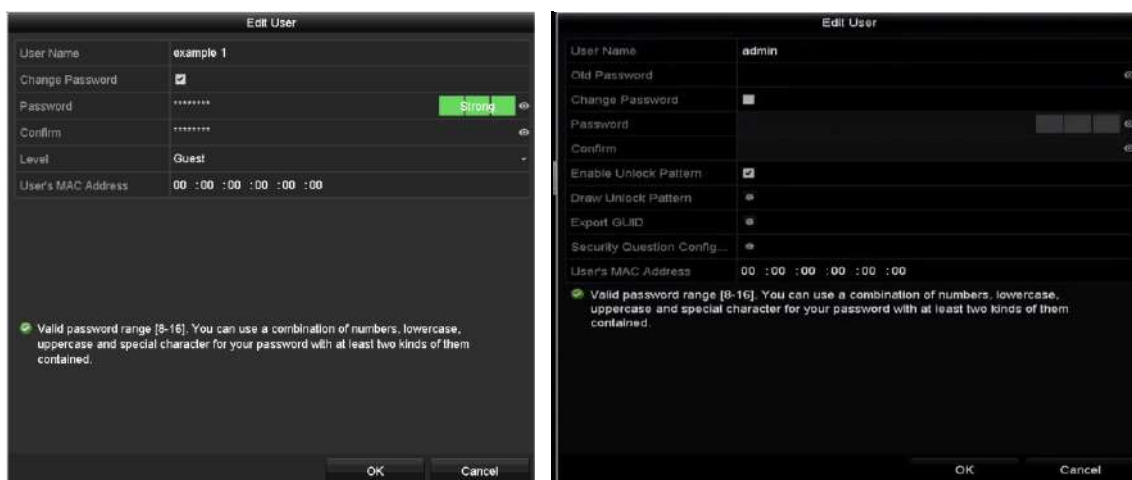
- **Admin**

Vi se permite doar editarea parolei și adresei MAC. Bifați **Change Password** dacă doriți să schimbați parola și introduceți parola veche corectă și noua parolă în **Password** și **Confirm**.



AVERTISMENT

SE RECOMANDĂ O PAROLĂ PUTERNICĂ– Vă recomandăm să creați o parolă puternică la alegerea dvs. (folosind minimum 8 caractere, printre care cel puțin trei din următoarele categorii: majuscule, minuscule, cifre și caractere speciale) pentru a crește siguranța produsului dvs. De asemenea, vă recomandăm resetarea parolei cu regularitate, în special în sistemul cu securitate sporită, resetarea lunară sau săptămânală a parolei vă poate proteja produsul mai bine.



NOTĂ

Țineți apăsată pictograma  puteți vedea textul clar al parolei. Eliberați mouse-ul și conținutul parolei se restabilește la invizibil.

Pasul 5: Editați tiparul de deblocare pentru contul de utilizator *administrator*.

- 1) Bifați caseta **Enable Unlock Pattern** pentru a permite utilizarea modelului de deblocare atunci când vă conectați la dispozitiv.
- 2) Utilizați mouse-ul pentru a trasa un model între cele 9 puncte de pe ecran. Eliberați mouse-ul atunci când modelul este gata.
- 3) Confirmați din nou tiparul cu ajutorul mouse-ului.



NOTĂ

Consultați *Capitolul 2.3.1 Configurarea modelului de deblocare* pentru instrucțiuni detaliate.





Figura 17–16 Setări modelul de deblocare pentru utilizatorul Admin

Pasul 6: (Opțional) Faceți clic pe pictograma  de după **Draw Unlock Pattern** pentru a modifica tiparul.

Pasul 7: (Opțional) Faceți clic pe pictograma  de după **Export GUID** pentru a afișa interfața Reset Password. Faceți clic pe butonul **Export** Pentru a exporta GUID pe discul USB pentru recuperarea parolei uitate. Apoi, un fișier GUID va fi salvat pe unitatea USB.

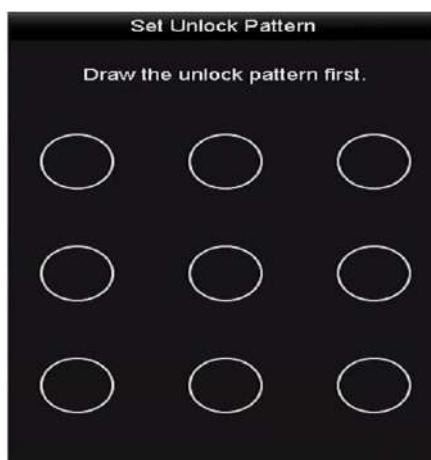

Figura 17–17 Exportare GUID

Pasul 8: (Opțional) Faceți clic pe pictograma  de după **Security Questions Configuration** pentru a afișa interfața **Security Question Configuration**. Consultați Capitolul 2.2 *Activarea dispozitivului*.

NOTĂ

Trebuie să introduceți parola veche corectă pentru *administrator* înainte de exportul GUID.

Pasul 9: Faceți clic pe **OK** pentru a salva setările și pentru a ieși din meniu.

Pasul 10: (Opțional) Pentru contul de utilizator **Operator** sau **Guest**, puteți de asemenea face clic pe butonul  din interfața **User Management** pentru a edita permisiunea.

Capitolul 18 Anexă

18.1 Glosar

- **Dual-Stream:** Flux dublu este o tehnologie utilizată pentru a înregistra local un video de înaltă rezoluție, în timp ce se transmite un flux de rezoluție mai mică în rețea. Cele două fluxuri sunt generate de DVR, fluxul principal având o rezoluție maximă de 1080P și fluxul secundar o rezoluție maximă CIF.
- **DVR:** Acronim pentru Înregistrator video digital. Un DVR este un dispozitiv capabil să accepte semnale video de la camerele analogice, să comprime semnalul și să îl stocheze pe hard diskurile sale.
- **HDD:** Acronim pentru Hard Disk Drive (unitate hard disc). Un mediu de stocare care stochează date codificate digital pe platane cu suprafețe magnetice.
- **DHCP:** Protocolul de configurare dinamică a gazdei (DHCP) este un protocol de aplicație de rețea utilizat de dispozitive (clienți DHCP) pentru a obține informații de configurare pentru operarea într-o rețea de protocol internet.
- **HTTP:** Acronim pentru Hypertext Transfer Protocol (Protocol de transfer hipertext). Un protocol pentru a transfera cererea de hipertext și informațiile între servere și browsere într-o rețea
- **PPPoE:** PPPoE, Point-to-Point Protocol over Ethernet, este un protocol de rețea pentru încapsularea cadrelor Point-to-Point Protocol (PPP) în interiorul cadrelor Ethernet. Este utilizat în principal cu servicii ADSL, unde utilizatorii individuali se conectează la un transmițător ADSL (modem) prin Ethernet și în rețele Metro Ethernet simple.
- **DDNS:** Dynamic DNS este o metodă, protocol sau un serviciu de rețea care oferă posibilitatea ca un dispozitiv de rețea, cum ar fi un router sau un sistem computer care folosește suita de protocoale internet, să notifice un server de nume de domeniu să schimbe, în timp real (ad-hoc) configurația DNS activă a numelor de gazdă configurate, adresele sau alte informații stocate în DNS.
- **Hybrid DVR:** Un DVR hibrid este o combinație de DVR și NVR.
- **NTP:** Acronim pentru Network Time Protocol (Protocol timp rețea). Un protocol proiectat să sincronizeze ceasurile calculatoarelor într-o rețea.
- **NTSC:** Acronim pentru National Television System Committee (Comitetul sistemului de televiziune național). NTSC este un standard de televiziune analogic utilizat în țări precum Statele Unite și Japonia. Fiecare cadru al unui semnal NTSC conține 525 linii de scanare la 60Hz.

- **NVR:** Acronim pentru Network Video Recorder (Înregistrator video de rețea). Un NVR poate fi un sistem bazat pe PC sau încorporat utilizat pentru gestionare centralizată și stocare pentru camere IP, domuri IP și alte DVR.
- **PAL:** Acronim pentru Phase Alternating Line (Fază alternantă pe linie). PAL este, de asemenea, un alt standard video utilizat în sistemele transmisiilor de televiziune în multe părți ale lumii. Semnalul PAL conține 625 de linii de scanare la 50 Hz.
- **PTZ:** Acronim pentru Pan, Tilt, Zoom (panoramare, înclinare, mărire). Camerele PTZ sunt sisteme acționate de un motor care permit panoramarea camerei la stânga și la dreapta, înclinarea în sus și în jos, mărirea și micșorarea.
- **USB:** Acronim pentru Universal Serial Bus (magistrală serială universală). USB este o magistrală serială plug-and-play standard cu rol de interfață pentru dispozitive la un computer gazdă.

18.2 Remedierea defecțiunilor

- **Nu este afișată nicio imagine pe monitor după o pornire normală.**

Motive posibile:

- Nu există conexiuni VGA sau HDMI.
- Cablu de conectare este deteriorat.
- Modul de intrare al monitorului este incorect.

Pasul 1: Verificați dacă dispozitivul este conectat la monitor prin HDMI sau cablu VGA.

Dacă nu, conectați dispozitivul cu monitorul și reporniți-l.

Pasul 2: Verificați cablul de conexiune să fie bun.

Dacă nu apare încă nicio afișare a imaginii pe monitor după repornire, verificați cablul de conexiune să fie în stare bună și schimbați un cablu pentru a reconecta.

Pasul 3: Verificați modul de intrare al monitorului să fie corect.

Verificați dacă modul de intrare al monitorului se potrivește cu modul de ieșire al dispozitivului (de exemplu, dacă modul de ieșire al DVR-ului este o ieșire HDMI, atunci modul de intrare al monitorului trebuie să fie intrarea HDMI). În caz contrar, modificați modul de intrare a monitorului.

Pasul 4: Verificați dacă defecțiunea este rezolvată prin pașii 1-3.

Dacă s-a rezolvat, finalizați procesul.

În caz contrar, contactați inginerul companiei noastre pentru a continua procesul.

- **Există un semnal sonor după pornirea unui dispozitiv nou cumpărat.**

Motive posibile:

- Niciun HDD nu este instalat în aparat.
- HDD-ul instalat nu a fost inițializat.
- HDD-ul instalat nu este compatibil cu dispozitivul sau este deteriorat.

Pasul 1: Verificați dacă cel puțin un HDD este instalat în dispozitiv.

- 1) Dacă nu, instalați HDD-ul compatibil.



NOTĂ

Consultați „Ghidul de operare rapidă” pentru pașii de instalare a HDD.

- 2) Dacă nu doriți să instalați un HDD, selectați "Menu>Configuration > Exceptions" și debifați caseta de selectare Avertizare sonoră pentru HDD Error".

Pasul 2: Verificați dacă HDD-ul este inițializat.

- 1) Selectați „Menu > HDD > General”.
- 2) Dacă statutul HDD este „Uninitialized”, bifați caseta HDD -ului corespunzător și faceți clic pe butonul „Init”.

Pasul 3: Verificați dacă HDD-ul este detectat sau în bună condiție.

- 1) Selectați „Menu > HDD > General”.
- 2) Dacă HDD nu este detectat sau statutul este „Abnormal”, înlocuiți HDD-ul dedicat în conformitate cu cerința.

Pasul 4: Verificați dacă defecțiunea este rezolvată prin pașii 1-3.

- 1) Dacă s-a rezolvat, finalizați procesul.
- 2) În caz contrar, contactați inginerul companiei noastre pentru a continua procesul.

- **Vizualizare live blocată la ieșirea video locală.**

Motive posibile:

- Rata de cadre nu a ajuns la rata de cadre în timp real.

Pasul 1: Verificați parametrii Flux principal (Normal) și Flux principal (Eveniment).

Selectați „Menu > Record > Parameters > Record”, și setați rezoluția pentru Flux principal (Eveniment) să fie aceeași cu cea pentru Flux principal (Continuu).

Pasul 2: Verificați dacă rata de cadre este rata de cadre în timp real.

Selectați “Menu > Record > Parameters > Record”, și programați Frame Rate la Full name.

Pasul 3: Verificați dacă defecțiunea este rezolvată prin pașii de mai sus.

Dacă s-a rezolvat, finalizați procesul.

În caz contrar, contactați inginerul companiei noastre pentru a continua procesul.

- **La utilizarea dispozitivului pentru a obține audio vizualizării live, nu există sunet sau este prea mult zgomot sau volumul este prea redus.**

Motive posibile:

- Cablul între pickup și cameră nu este conectat corect; nepotrivire sau incompatibilitate impedanță.
- Tipul de flux nu este setat ca „Video & Audio”.

Pasul 1: Verificați corectitudinea conexiunii cablului între pickup și camera și dacă impedanța se potrivește și este compatibilă.

Pasul 2: Verificați ca parametrii de setare să fie corecți.

Selectați “Menu > Record > Parameters > Record”, și programați Stream Type la “Audio & Video”.

Pasul 3: Verificați dacă defecțiunea este rezolvată prin pașii de mai sus.

Dacă s-a rezolvat, finalizați procesul.

În caz contrar, contactați inginerul companiei noastre pentru a continua procesul.

- **Imaginea se blochează atunci când DVR-ul redă camere cu canal unic sau multiplu.**

Motive posibile:

- Rata de cadre nu este rata de cadre în timp real.
- DVR-ul acceptă redare sincronizată pe până la 16 canale la rezoluție 4CIF. Dacă doriți redare sincronizată pe 16 canale la rezoluție 720p, există posibilitatea de extragere de cadre, ceea ce duce la o ușoară blocare.

Pasul 1: Verificați dacă rata de cadre este rata de cadre în timp real.

Selectați “Menu > Record > Parameters > Record”, și programați Frame Rate la “Full Frame”.

Pasul 2: Verificați dacă hardware-ul poate permite redarea.

Reduceți numărul de canale de redare.

Selectați „Menu > Record > Encoding > Record” și setați rezoluția și rata de biți la un nivel inferior.

Pasul 3: Reduceți numărul de canale de redare locale.

Selectați „Menu > Playback” și debifați caseta la canalele care nu vă sunt necesare.

Pasul 4: Verificați dacă defecțiunea este rezolvată prin pașii de mai sus.

Dacă s-a rezolvat, finalizați procesul.

În caz contrar, contactați inginerul companiei noastre pentru a continua procesul.

- Niciun fișier de înregistrare găsit pe HDD-ul local al dispozitivului și apare mesajul “No record file found” atunci când căutați fișiere de înregistrare.

Motive posibile:

- Setarea timpului sistemului este incorectă.
- Condiția de căutare este incorectă.
- HDD are o eroare sau nu a fost detectat.

Pasul 1: Verificați dacă setarea timpului sistemului este corectă.

Selectați “Meniu > Configurare > General > General”, și verificați dacă “Ora sistemului” este corectă.

Pasul 2: Verificați condiția de căutare să fie corectă.

Selectați „Playback” și verificați ca timpul și canalul să fie corecte.

Pasul 3: Verificați dacă starea HDD este normală.

Selectați “Menu > HDD > General” pentru a vizualiza starea HDD-ului și verificați dacă HDD-ul este detectat și că operațiunile de citire și scriere decurg normal.

Pasul 4: Verificați dacă defectiunea este rezolvată prin pașii de mai sus.

Dacă s-a rezolvat, finalizați procesul.

În caz contrar, contactați inginerul companiei noastre pentru a continua procesul.

18.3 Sumarul modificărilor

18.3.1 Versiunea 3.5.35

Adăugate:

- Adăugați configurația întrebărilor de securitate pentru resetarea parolei.
- Atunci când **Video Encoding** este configurată la H.265 și **Bitrate Type** este configurat la variabil, sau atunci când **Video Encoding** este configurată la H.265+, este disponibil modul **Powered by H.265 Pro** cu o rată de codificare mai mare.

18.3.2 Versiunea 3.5.30

Adăugate:

- Se adaugă modele noi: DS-7204HTHI-K1 și DS-7200HTHI-K2. (Capitolul 1.5 Panoul din spate, Capitolul 18.1 Specificații)
- Puteți activa fișierul de alarmă falsă pentru detecția mișcării camerelor PIR. Apoi, numai atunci când evenimentele de detecție a mișcării și evenimentele PIR sunt declanșate, se declanșează alarma de detectare a mișcării. (Capitolul 8.2 Setarea alarmei pentru camera PIR)
- Dispozitivul va nota faptul că videoclipul AVI exportat poate avea probleme dacă ratele de cadre a înregistrării continue și a evenimentelor sunt diferite; (Capitolul 5.1 Configurarea parametrilor de codificare)
- Atunci când camera Hikvision CVBS este conectată, puteți controla PTZ prin intermediul Coaxitron și puteți apela OSD-ul camerei. (Capitolul 4 Controale PTZ)
- Pentru DVR-ul din seria HQHI, este acceptată înregistrarea pe canal complet cu o rezoluție de până la 4 MP lite. (Capitolul 5.1 Configurarea parametrilor de codificare, Capitolul 18.1 Specificații)
- DVR-ul din seria HTHI, 7208/7216HUHI, 7300HUHI, și 9000HUHI acceptă o rezoluție de până la 8 MP pentru toate canalele. (Capitolul 5.1 Configurarea parametrilor de codificare, Capitolul 18.1 Specificații)
- Pentru DVR seria 7208/7216HUHI, 7300HUHI, și 9000HUHI, dacă codificarea video este H.264 sau H.265, atunci când este conectată intrarea semnalului de 8 MP, H.264+ sau H.265+ este dezactivat În cazul în care codificarea video este H.264+ sau H.265+, atunci când este conectată intrarea semnalului de 8 MP, codificarea video se va schimba automat la H.264 sau H.265 și H.264 sau H.265+ este dezactivată; (Capitolul 5.1 Configurarea parametrilor de codificare)
- DVR-ul din seria HTHI acceptă detectarea traversare linie și detectarea intruziune pe canal complet și detectarea bruscă a schimbării scenelor pe 2 canale. Pentru DVR-ul din seria HUHI, dacă este activat modul VCA îmbunătățit, sunt acceptate detectarea traversării liniei, detectarea intruziunilor, și detectarea bruscă a schimbării scenelor pe 2 canale, însă ieșirea 2K/4K și intrarea semnalului de 4 MP/5 MP/8 MP nu sunt acceptate; dacă este dezactivat modul VCA îmbunătățit, sunt acceptate detectarea traversării liniei pe 2 canale, detectarea intruziunilor și detectarea bruscă a schimbării scenelor pe 2 canale și sunt acceptate și ieșirile 2K /4K și intrarea semnalului de 4 MP/5 MP/8 MP. (Capitolul 10 Alarma VCA)
- Pentru DVR-ul seria HUHI și HTHI, dacă setați rezoluția de ieșire video la 1024*768, atunci când setați mai mult de 16 ferestre, dispozitivul vă recomandă să treceți la o rezoluție de ieșire mai mare. Dacă setați rezoluția de ieșire video la 1280*720 sau 1280*1024, atunci când setați mai mult de 25 de ferestre, se va afișa aceeași notă. (Capitolul 3.4 Reglarea setărilor Vizualizării live)
- Logica sursei de alimentare pentru camera PoC a fost modificată. (Capitolul 2.8 Conectarea camerelor PoC)
- Au fost adăugate codurile QR pentru utilizatorii iOS și Android pentru descărcarea aplicației Hik-Connect. (Capitolul 12.2.2 Configurarea Hik-Connect)

18.3.3 Versiunea 3.5.25

Adăugate:

- Se adaugă modele noi: DS-7300HUHI-K4 și DS-9000HUHI-K8. (Capitolul 1.1 Panoul frontal, Capitolul 1.5 Panoul din spate, Capitolul 18.1 Specificații)
- Pentru seriile DS-7300/9000HUHI-K, există două interfețe HDMI dintre care interfețele HDMI1 și VGA partajează ieșirea simultană. Pentru ieșire HDMI1/VGA, este acceptată o rezoluție de până la 1920 × 1080. Pentru ieșirea HDMI2, este acceptată o rezoluție de până la 4K (3840 × 2160); (Capitolul 3.2 Operațiuni în modul Vizualizare live, Capitolul 3.4 Reglarea setărilor Vizualizării live, Capitolul 17.1 Configurarea setărilor generale)
- POS configurabil pentru seria DS-7300/9000HUHI-K. (Capitolul 9 Configurarea POS)
- Captura manuală, captura continuă de imagini video, redarea și copierea de rezervă a imaginilor capturate pentru seria DS-7300/9000HUHI-K. (Capitolul 6 Redarea, Capitolul 7 Copierea de rezervă)

18.3.4 Versiunea 3.5.20

Adăugate:

- Se adaugă modele noi: DS-7100HQHI-K1, DS-7216HQHI-K2/P, DS-7200HUHI-K/P, și DS-7300HQHI-K4. (Capitolul 1.1 Panoul frontal, Capitolul 1.5 Panoul din spate, Capitolul 17.1 Specificații)
- DVR-ul din seria DS-7200HUHI-K/P acceptă conectarea camerelor prin PoC (Power over Coaxitron). (Capitolul 2.8 Conectarea camerelor PoC)
- Modul zi/noapte și comutatorul WDR sunt configurabile pentru camerele analogice conectate care acceptă aceste funcții. (Capitolul 14.3.2 Configurarea parametrilor camerei)
- DVR-ul din seria DS-7200HUHI acceptă detectarea traversare linie și detectarea intruziunii pentru toate canalele și detectarea bruscă a schimbării scenelor pe 2 canale. Seria DS-7200HQHI acceptă detectarea traversare linie și detectarea intruziunii pe 4 canale, iar seria DS-7216HQHI de asemenea acceptă detectarea bruscă a schimbării scenelor pe 1 canal. DVR-ul din seria DS-7300HQHI-K acceptă detectarea traversare linie și detectarea intruziune pe 4 canale și detectarea bruscă a schimbării scenelor pe 1 canal. (Capitolul 5.5 Configurarea înregistrării evenimentului)

18.3.5 Versiunea 3.5.10

Adăugate:

- Se adaugă modele noi: DS-7204/7208HQHI-K1, DS-7208HQHI-K2, DS-7204HUHI-K1/K2, și DS-7200HQHI-K/P. (Capitolul 1.1 Panoul frontal, Capitolul 1.5 Panoul din spate, Capitolul 18.1 Specificații)
- DVR-ul din seria DS-7200HQHI-K/P acceptă conectarea camerelor prin PoC (Power over Coaxitron). (Capitolul 2.8 Conectarea camerelor PoC)
- Rezoluția fluxului secundar poate fi selectată între WD1, 4CIF și CIF. (Capitolul 5.1 Configurarea parametrilor de codificare)
- Rata minimă de cadre pentru fluxul principal și fluxul secundar este de 1 fps. (Capitolul 5.1 Configurarea parametrilor de codificare)
- DVR-ul din seria DS-7200HUHI-K acceptă detectarea traversare linie și detectarea intruziunii pentru toate canalele și detectarea bruscă a schimbării scenelor pe 2 canale. Seria DS-7204/7208HQHI-K acceptă detectarea traversare linie pe 2 canale și detectarea intruziune. Seria DS-7216HQHI-K acceptă detectarea traversare linie și detectarea intruziune pe 2 canale și detectarea bruscă a schimbării scenelor pe 1 canal. Seria DS-7200HQHI-K/P acceptă detectarea traversare linie pe 2 canale și detectarea intruziune. (Capitolul 5.5 Configurarea înregistrării evenimentului)
- DVR-ul seria DS-7200HQHI-K/P poate depista excepția modulului PoC. Atunci când nu poate detecta modulul PoC sau modulul PoC este oprit anormal, alarmele se declanșează și se pot configura metode de legare. (Capitolul 8.6 Manipularea excepțiilor)

18.3.6 Versiunea 3.5.0

Adăugate:

- Se adaugă modele noi: DS-7200HUHI-K2, DS-7208HUHI-K1, și DS-7216HQHI-K. (Capitolul 1.1 Panoul frontal, Capitolul 1.5 Panoul din spate, Capitolul 18.1 Specificații)
- Funcții noi pentru DVR-ul seria -K:
- Intrările de semnal analogice (Turbo HD, AHD, HDCVI, CVBS) pot fi recunoscute automat și pot fi conectate în mod aleatoriu. (Capitolul 2.8 Vizualizarea stării semnalului de intrare)
 - Codificare H.265+/H.265/H.264+/H.264 pentru flux principal, și codificare H.265/H.264 pentru fluxul secundar al camerelor analogice. (Capitolul 5.1 Configurarea parametrilor de codificare)
 - Conectabil la camere H.265 și H.264 IP. (Capitolul 5.1 Configurarea parametrilor de codificare)

18.4 Lista cu adaptoarele de alimentare aplicabile



NOTĂ

Utilizați numai sursele de alimentare enumerate în instrucțiunile de utilizare.

Model adaptor de alimentare	Specificații	Producător
MSA-C1500IC12.0-18P-DE	12 V, 1.5 A	0000201935 MOSO Technology Co., Ltd.
ADS-25FSG-12 12018GPG	CE, 100 la 240 VAC, 12 V, 1.5 A, 18 W, $\Phi 5.5 \times 2.1 \times 10$	0000200174 Shenzhen Honor Electronic Co., Ltd.
MSA-C1500IC12.0-18P-US	12 V, 1.5 A	0000201935 MOSO Technology Co., Ltd.
TS-A018-120015AD	100 la 240 VAC, 12 V, 1.5 A, 18 W, $\Phi 5.5 \times 2.1 \times 10$	0000200878 Shenzhen Transin Technologies Co., Ltd.
MSA-C2000IC12.0-24P-DE	12 V, 2 A	0000201935 MOSO Technology Co., Ltd.
ADS-24S-12 1224GPG	CE, 100 la 240 VAC, 12 V, 2 A, 24 W, $\Phi 2.1$	0000200174 Shenzhen Honor Electronic Co., Ltd.
MSA-C2000IC12.0-24P-US	US, 12 V, 2 A	0000201935 MOSO Technology Co., Ltd.
ADS-26FSG-12 12024EPCU	US, 12 V, 2 A	0000200174 Shenzhen Honor Electronic Co., Ltd.
KPL-040F-VI	12 V, 3.33 A, 40 W	0000203078 Channel Well Technology Co., Ltd.
MSA-Z3330IC12.0-48W-Q	12 V, 3.33 A	0000201935 MOSO Technology Co., Ltd.
MSP-Z1360IC48.0-65W	48 V, 1.36 A	0000201935 MOSO Technology Co., Ltd.
KPL-050S-II	48 V, 1.04 A	0000203078 Channel Well Technology Co., Ltd.

030503001071130



See Far, Go Further