

SISTEME DE INCENDIU CONVENTIONALE



J424



J408



MANUAL DE INSTALARE, UTILIZARE




Pentru programarea acestor centrale se va utiliza soft "Bentel Fire Suite" versiune 1.1 sau mai noua.

BENTEL SECURITY srl nu este responsabil pentru folosirea necorespunzatoare a softului sau echipamentelor sale.

Echipamentele BENTEL sunt construite folosind cele mai inalte standarde de calitate si performanta.

Instalarea centralelor de incendiu trebuie executata cu respectarea instructiunilor din acest manual si cu respectarea legislatiei in vigoare.

Centra **J424** si **J408** satisfac cerintele ale standardelor **EN54-2** ; **EN54-4**.

Centralele **J424** si **J408** si toate functiile si accesoriile lor cu exceptia celor listate mai jos sau fara vreo alta specificatie (vezi semnificatia ), sunt certificate IMQ Security Systems Grad II.

Modulul **J400-EXT** nu este certificat IMQ Security Systems Grad II.

BENTELSECURITYsrl isi rezerva dreptul de a modifica specificatiile tehnice pentru acest produs fara notificare prealabila.

INTRODUCERE

Centralele J424 si J408	5
<i>Accesorii</i>	5
Descriere	5
<i>Intrari</i>	5
<i>Iesiri</i>	6
<i>Moduri de operare</i>	6
<i>Interfata de semnalizare</i>	7
<i>Modulul de stingere</i>	8
<i>Nivele de acces pentru Semnalizari si Comenzi</i>	8
<i>Sursa de alimentare</i>	8

PARTILE COMPONENTE

LED-urile de stare	9
Descrierea Partilor Componente	14
Descrierea Tastaturii de Control	20

INSTALAREA CENTRALEI DE INCENDIU

Instalarea modulelor de extensie	21
<i>Instalarea Modulului de Stingere</i>	21
<i>Instalarea Modulelor de Extensie (numai J424)</i>	22
<i>Modulul Display LCD (numai J424 si J400)</i>	24
Instalarea Repetoarelor	25
Instalarea Centralei de Incendiu	25
Descriere conexiuni terminale	25
<i>Placa de baza si placile de extensie</i>	25
<i>Conexiuni terminale placa de baza</i>	26
<i>Conexiuni terminale Modul de Stingere</i>	28
Cablarea Sistemului	29
<i>Conectarea Detectorilor de Incendiu</i>	29
<i>Conectarea Butoanelor de Incendiu</i>	30
<i>Conectarea Detectorilor de Gaz</i>	30
<i>Conectarea dispozitivelor de semnalizare</i>	31
<i>Conectarea Repetoarelor</i>	32
<i>Conectarea Modulelor de Stingere</i>	33
Conectare Sursei de Alimentare	34
<i>Conectarea Sursei de Alimentare</i>	34
<i>Sonda termica</i>	35
Intretinere	35

PROGRAMAREA DE LA PC	37
Inrolarea Modulelor de EXTENSIE	37
Inrolarea Modulelor de Stingere	37
<i>Modul de activare a stingerii</i>	38
<i>Setarile timpilor pentru modul de stingere</i>	38
<i>Zonele care activeaza faza de stingere</i>	38
<i>Intrare Manuala de stingere</i>	38
<i>Dezactivare Intrare de Stingere</i>	38
<i>Intrare Comutator de Presiune</i>	38
INROLARE : STATII DE TENSIUNE	38
INROLARE : Repetoare si Module LCD	38
Zone	39
<i>Praguri de detectie</i>	39
<i>Optiuni zone</i>	40
<i>Timpi</i>	40
lesiri	40
<i>lesirea NAC1</i>	40
<i>lesirea NAC2</i>	40
<i>lesirea ALARM</i>	40
<i>lesirea OC</i>	41
<i>lesirea DL</i>	41
Setari Centrala de Incendiu	41
<i>Mod zi / Mod noapte</i>	41
<i>Reset</i>	42
<i>Cod Utilizator</i>	42
<i>Timp Verificare Alarma</i>	42
<i>Durata Mod silentios pe timp de noapte</i>	42
<i>Durata Intirziere Pierdere Tensiune Retea</i>	42
<i>Data si Ora</i>	42
Descarcare date (Downloading)	43

PROGRAMARE DIRECT DE LA PANOU	45
Intrarea in modul programare	45
lesirea din modul de programare	45
Simbolizare ZONE in mod programare	46
Simbolizare TIMPI in mod programare	46
Simbolizare IESIRI in mod programare	47
Simbolizare PANOU in mod programare	48
<i>Cod utilizator (Tasta/LED 1)</i>	48
<i>Modul Zi (Tasta/LED 2)</i>	48
<i>Modul Noapte (Tasta/LED 4)</i>	48
<i>Ceas - Ora (Tasta/LED 5)</i>	48
<i>Data (Tasta/LED7)</i>	48
<i>Intirziere Semnalizare Pierdere Tensiune Retea</i>	48
Optiunea de programare DIVERSE	48
<i>Timpul de stabilizare (Tasta/LED 1)</i>	49
<i>Timpul resetare (Tasta/LED 2)</i>	49
<i>lesiri Silentioase (Tasta/LED 4)</i>	49
<i>Configuratia 1 (Tasta/LED 5)</i>	49
<i>Configuratia 2 (Tasta/LED 7)</i>	49
Optiunea de programare MODULE	49
<i>Timp de stingere (Tasta/LED 1)</i>	49
<i>Timp de Pre-Stingere</i>	50
<i>Activare Zone (Tasta/LED 4)</i>	50
Modulul LCD	50
<i>Mod programare adrese</i>	50
<i>Denumirea zonelor</i>	50
<i>Up - date module LCD</i>	50
<i>Formatul Datei</i>	50

Ghid Rapid	51
Specificatii Tehnice	51
Semnificatie Conexiuni Terminale	51

Centralele de Incendiu J424 SI J408

Avind o complexitate redusa, **Centralele J424** si **J408** sunt rezultatul unei cercetari asidue si a colaborarii cu instalatorii. Ele sunt fabricate cu materiale de foarte buna calitate, asigurind maxim de flexibilitate si performante atit la montaj cit si in exploatare.

Componentele acestor centrale se comporta foarte bine atunci cind coditiile de mediu sunt in conformitate cu cele din standardul IEC 721-3-3:1978, Clasa 3k5.

Centralele J424 si **J408** au urmatoarele capabilitati :
8 zone Supervizate / Bypassabile ,
(**J408-2** este doar cu 2 si **J408-4** doar cu 4 zone)
2 iesiri de incendiu Supervizate/Mod Silentios/Bypass
1 iesire incendiu Mod Silentios, 1 iesire Mod Silentios pentru semnalizare defectiuni (fault).

Centrala de incendiu J424 este destinata in special aplicatiilor rezidentiale si comerciale medii si mari. Se extinde cu 2 Module Extensie de 8 zone, in total 24 zone; 2 Module de Stingere si un Modul LCD. In cabinetul sau incap 2 acumuloare de 12V/17Ah. Acest model este alimentat dintr-o sursa de 2,5 A.

Centrala de incendiu J408 este destinata in special aplicatiilor rezidentiale si comerciale mici si medii si **are prevazute 4 zone pentru J408-4, 8 zone J408-8**. Se poate inrola 1 Modul de Stingere si se pot monta acumulatori de 12 V/7Ah. Sursa centralei este de 1,5 A.

■ Module de Extensie, Accesorii-Periferice.

J400-EXP8, Kit Modul Extensie Zone

Acest kit contine 1 extensie de 8 zone si 1 placa cu taste/LED pentru controlul celor 8 zone, circuitele electronice, conectorii si cablurile de legatura. Placa de Control a Extensiei este prevazuta cu taste de comanda si LED-ri pentru starea zonelor. Placa extensiei de 8 zone si placa de control sunt prevazute a se conecta impreuna la placa de baza a centralei de incendiu. In eventualitatea unei alarme extensia va semnaliza starea zonelor sale catre placa de baza a centralei de incendiu, care la rindul sau va activa dispozitivele de semnalizare (ex : sirene).
Centrala J424 accepta 2 Module Extensie, iar centrala J424 accpta 1 modul **J400-EXP8**.

J400-EXT, Modul de Stingere

Activarea sistemelor de stingere din greseala sau la alarme false pot genera inconveniente serioase beneficiarului sau stricaciuni grave proprietatilor.

Modulul de Stingere J400-EXT, previne alarmele false prin verificarea tuturor conditiilor inainte de comanda sistemele de stingere.

Centralele de incendiu tipul **J408-8, J408-4** si **J408-2** suporta 1 Modul J 400EXT, spre deosebire de centrala **J424** , care suporta 2 Module de Stingere.

 Modulul de Stingere de tipul **J400-EXT** nu este listat **IMQ-SECURITY SYSTEMS**.

J400-LCD, Modul Display LCD

Acest modul este prevazut cu 6 taste si un afisaj LCD (16 caractere pe linie) pentru a furniza toate informatiile referitoare la starea sistemului.

J400-REP, Modul Repetor

Acest Modul Repetor este prevazut a fi conectat cu 4 fire la centralele **J424** si **J408-8** pentru a furniza semnalizari acustice si vizuale generate de centralele de incendiu, si a permite utilizatorilor accesul de la distanta (pina la 1000 metri de la centrala) Centralele de incendiu de tipul **J424** si **J408-8** suporta maxim 4 module J400-REP.

Software, Software pentru Programare


Avind o interfata accesibila (Windows) ofera un mod rapid si usor pentru programarea centralelor si pt. vizualizarea evenimentelor si tiparirea lor.

Descriere


■ Intrari zone

Centralele de incendiu sunt prevazute cu intrari/zone pentru detectorii de incendiu, numai conventionali, (dispozitive cu contact normal deschis in regim veghe si rezistiv in stare de alarma) si dispozitive similare, de exemplu butoane de incendiu actionate manual sau detectoare de gaz.

Centrala de incendiu este in veghe (stand-by) atunci cind pe zona este conectat un rezistor de 3900 ohm. Centrala va detecta si semnaliza alarma (generata de detectori si butoane), monitoriza starea liniei de exemplu : linie in scurt-circuit (defect linie sau generat de detectori defecti) sau linie intrerupta (defect generat de scoaterea detectorilor din soclu).

 **Certificarea IMQ-SECURIY SYSTEMS e valabila NUMAI cind nu sunt mai mult de 30 dispozitive pe fiecare zona si nu mai mult de 512 dispozitive IN TOTAL pe o centrala de incendiu**

■ Iesiri

 **Aceste centrale accepta numai dispozitive de tip SELV (izolate si pentru joasa tensiune)**

Aceasta sectiune descrie cum lucreaza iesirile centralei de incendiu.


Iesiri supervizate Centrala supravegheaza orice stare de scurtcircuit sau intrerupere tensiune si va semnaliza aceasta stare a iesirii respective.

Iesiri bypass-abile Utilizatorul va putea dezactiva (prin intermediul unei taste) acest tip de iesire.

Iesire silentioasa Utilizatorul va inhiba (cu ajutorul tastei **Silence** acest tip de iesire. Acest tip de iesiri se vor inhiba pentru o durata nedeterminata daca centrala este in modul Zi sau o durata programata corespunzator in modul Noapte.

Pentru alarma sunt prevazute urmatoarele iesiri:

- 2 iesiri supervizate / bypass-abile / silentioase : (**NAC1** si **NAC2**) cu polaritate pozitiva (27.6 V) in timpul starii de alarmare.
- 1 iesire silentioasa / nesupervizata / neby-pass-abila fara tensiune - contact releu , (terminalele **ALARM**) pentru dispozitive care nu pot fi conectate direct pe iesirile **NAC1** sau **NAC2**;
- 1 iesire supervizata / bypass-abila / nesilentioasa (terminalul **DL**) pentru comunicatoare telefonice, care comuta la masa (minus) in cazul unei alarme.
- 1 iesire silentioasa / nesupervizata / neby-pass-abila pentru fiecare intrare de zona in parte (**R1**, **R2**, ..., **R8**) care comuta la masa (minus) cind respectiva zona intra in alarma. Aceste iesiri au o actiune selectiva, in senca pot comanda dispozitive corelate cu zona in cauza (cea care a generat alarma).

 **Iesirile **NAC1**, **NAC2** si **DL** satisfac specificatiile EN54-2.**


Sunt prevazute urmatoarele iesiri suplimentare :

- 1 iesire silentioasa / nesupervizata / neby-pass-abila fara tensiune - contact releu (**terminal TROUBLE**) care se va activa la defect ;
- 1 iesire nesilentioasa/nesupervizata/neby-pass-abila de tipul open-collector (**terminal OC**) care va comuta la masa (minus) cind un eveniment asociat se produce (Alarma, Prealarma, Fault, Reset, Bypass sau Test)
- 1 iesire nesilentioasa/nesupervizata/neby-pass-abila fara tensiune - contact releu (terminal **PL**) care comuta la masa (minus) in lipsa alimentarii centralei de incendiu.

■ Moduri de functionare - caracteristici

Pre-alarma daca este declansata o alarma in modul Zi (LED **NightMode** stins),centrala va incepe sa contorizeze **Timpul de Prealarma** si aceasta stare va fi semnalizata :

- bip intermitent rar.
- clipeste LED -ul corespunzator zonei ce a generat starea de Alarma;
- LED -ul **Pre-al.** este aprins;
- se vor activa iesirile **NAC1** si **NAC2** in functie de modul in care sunt programate;
- terminalul **R**, corespunzator zonei care a declansat alarma va comuta la masa daca optiunea a fost programata (**Pre-alarm on R output**)
- Terminalul **OC** va cadea la masa (minus) , in cazul ca a fost programat pentru Prealarma..

 **Aceasta centrala de incendiu va genera un semnal de alarma la incendiu imediat numai in mod Noapte ((LED-ul **Night Mode** este aprins) sau daca alarma a fost generata manual de la buton si este for **programata optiunea Call point Priority** pentru butoanele de in cendiu.**


In modul de Prealarma, orice utilizator cu Nivel 1 de **access** (acces la comenzi si semnalizari fara PIN) va putea sa:

- activeze Alarma pt. Evacuare tinind apasata tasta **Ack./Evac**, pentru cel putin 5 secunde.

In modul de Prealarma, folosind cheia sau cu cod PIN - Nivel 2 de acces, (accesul la comenzi si semnalizari) utilizatorul va putea sa:

- **prelungasca durata de Prealarma cu o durata suplimentara de timp denumita Investigation Time, cel putin 5 secunde tasta Ack./Evac .**
- activeze Alarma pt. Evacuare tinind apasata tasta **Ack./Evac**, pentru cel putin 5 secunde(fara PIN).
- Opreasca iesirile cu mod Silentios ce au cuplat in Prealarma, apasind tasta **Silence** .

Daca in starea **Silence** (LED-ul **Silence** aprins) se apasa tasta **Silence** din nou, se reporneste Timpul de Prealarma, sau daca se apasa tasta **Reset** centrala de incendiu se reseteaza si trece in veghe.

 **Daca centrala este in mod Noapte (LED-ul Night Mode aprins), starea Silence se anuleaza dupa ce exit **Silence** durasta de timp programata pentru **Mod Silence pt. Noapte** a expirat. .**

Alarma Centrala de incendiu va intra in alarma atunci cind **Timpul de Prealarma** expira. Starea de alarma se va semnaliza in modul urmator :

- **bip-uri intermitente** ;
- LED-ul corespunzator **Zonei in Alarma** aprins:
- LED **Alarm** aprins ;
- se vor activa iesirile **NAC1** si **NAC2** corespunzator modului cum au fost programate;
- Terminalul **R** corespunzator zonei care a declansat alarma, va cadea la masa (minus);
- Terminalul **OC** va cadea la masa numai daca a fost programat sa semnalizeze **Alarma**

☞ *Centrala de incendiu va activa iesirea DL dupa durata programata pt. Intirziere Semnalizare Alarma.*

Cind centrala se afla in Alarma, cu ajutorul cheii sau cu cod utilizatorii centralei (**numai pt. Nivel 2**) vor putea avea acces la urmatoarele comenzi:

➤ sa inhibe iesirile in mod silentios , cu tasta **Silence**

In mod **Silence** (**LED -ul Silence** este aprins) este posibil sa folositi tasta **Silence** pentru a inhiba iesirile si tasta **Reset** pentru iesirea din modul Alarma si intrarea in veghe (stand-by).

☞ *Daca centrala se afla in mod Noapte (LED -ul **Night Mode** este aprins), timpul de stare **Silence** va expira dupa durata programata corespunzator pentru Mod **Silence** pe Timp de Noapte.*

Trouble (Defectiuni) Aceasta centrala poate detecta si semnaliza urmatoarele tipuri de defecte :

- Zona in scurt-circuit sau intrerupta;
- Supervizare zona (scurt-circuit sau intrerupta);
- Centrala blocata;
- Iesire 24 V sau 24 R in scurt-circuit;
- Tensiune scazuta baterie, defecta sau deconectata
- Scurt-circuit zona la masa;
- Defect comunicatie cu extensiile;
- Defect tensiune retea.

Starea de defectiune se semnalizeaza astfel:

- **bip-uri rare intermitente (la 1 secunda)**
- LED-ul **Fault** aprins;
- LED-ul corespunzator componentei defecte se va aprinde (**LED-ul LogicUnit** se va aprinde pentru a semnaliza centrala blocata);
- activarea iesirii (**terminal TROUBLE**);
- terminalul **OC** va cadea la masa (minus) daca este programat sa semnalizeze defectiune (**Fault**).

Iesirile **Defectiuni-Fault (terminal TROUBLE)** si **OC** (daca sunt programate corect de catre instalator) se vor se vor restaura automat la disparitia defectelor.

In anumite situatii, defectele pot disparea de la sine, caz in care evenimentul va fi memorat intr-un registru de eveniamente pina la resetarea centralei.

Daca exista evenimente in memorie, se observa ca :

- LED-ul corespunzator componentei ce a generat defectul va clipi rar.

Silence Centrala de incendiu este prevazuta cu o tasta **Silence** care se utilizeaza pentru inhibarea iesirilor care accepta Modul Silentios :

- R1, R2, ..., R8
- NAC1 and NAC2
- ALARM
- TROUBLE

Starea SILENCE se semnalizeaza astfel :

- Bip scurt (1 secunda) urmat de o pauza lunga (5 secunde);
- LED-ul **Silence** aprins.

Starea SILENCE este mentinuta pina se apasa tasta **Silence** din nou, sau daca centrala se afla in Mod Noapte, pina expira timpul programat pentru Mod SILENCE pe Timp de Noapte, sau pina intervine un nou eveniment.

☞ *Numai cu **cheie** sau **utilizator cu cod**(NivelAcces 2) se pot inhiba iesirile tip SILENCE.*

Dezactivare Centrala are comenzi (taste) distincte pt. dezactivarea intrarilor sau iesirilor bypass-abile:

- **Z1, Z2, ... Z24** se folosesc pentru bypass-ul respectivelor zone;
- **Disab./Fault NAC** pentru bypass-ul iesirilor **NAC1 and NAC2**;
- **Disab./Fault Telecom** pentru bypass-ul iesirii **DL**.

Zonele dezactivate nu pot genera alarma sau avertizari de orice fel, iar orice iesire bypass-ata nu nu se va activa la eveniment.

Starea DEZACTIVAT se semnalizeaza prin:

- LED-ul **Disab.** este aprins;
- se aprindul LED-ul corespunzatoare zonei sau iesirii (observati: **Disabled/Fault/Test**, **Disab./Fault NAC** si **Disab./Fault Telecom**).

☞ *Numai cu **cheie** sau **utilizator cu cod**(NivelAcces 2) se pot dezactiva zonele sau iesirile cu bypass.*

Reset procedura de resetare va aduce iesirile in starea de stand-by, se sterge memoria de evenimente si se intrerupe tensiunea la terminalele Z1,Z2...Z8 si 24R pe durata de timp programata pentru reset

☞ *Numai cu **cheie** sau **utilizator cu cod**(NivelAcces 2) se poate reseta centrala. Alarmerle de incendiu se vor inhiba cu tasta **Silence** inainte de Reset. Defectiunile (Fault) se pot reseta direct cu tasta **Reset** .*

■ Interfata cu Utilizatorul

Vizualizare Starea sistemului se semnalizeaza prin intermediul LED-rilor dupa cum urmeaza:

VERDE indica conditii normale de operare;
GALBEN indica moduri specifice de operare (ex mod Zi sau Noapte) si/sau defectiune(Fault);
ROSU indica starea de Alarma.

Memorie Centrala memoreaza toate alarmerle sau orice alt eveniment pina la prima resetare, chiar daca respectivul eveniment nu mai este semnalizat. Un eveniment in memori se semnalizeaza astfel:
➤ LED-ul corespunzator clipeste rar.

Display LCD Centrala **J424** poate fi prevazuta cu modulul **J400-LCD** Acest modul este de tip alfanumeric si ofera informatii scrise despre starea sistemului, defectele zonelor, iesirilor (scurt-circuite, intreruperi etc.).

Semnalizare Acustica Buzerul va semnaliza acustic starile centralei astfel :

Stare	Sunet	Pauza	Descriere
Pre-alarma	0.5s	0.5s	Bip-uri intermitente
Alarma	0.2s	0.2s	Bip-uri intermitente dese
Fault	1s	1s	Bip-uri intermitente rare
Silence	1 s	5 s	Bip lung / Pauza lunga
Reset	0.5 s	0.1 s	Bip scurt / Pauza scurta
Test	1 s	3 s	Bip lung / Pauza lunga

Test Aceasta tasta permite unui utilizator sa testeze buzerul sau LED-urile (utilizator nivel 1) sau test zone **cheie** sau **utilizator cu cod** (Acces nivel 2) *pentru a testa o anumita zona tineti apasate tastele Z1, Z2,...Z24* si tasta **Test** simultan.

■ Modulul de Stingere

Aceasta sectiune descrie cum functioneaza Modulul de Stingere **J400-EXT**.

Mod de Activare Sistemele de stingere a focului pot fi activate de catre intrarea in alarma a unei zone, si acesta este Modul **OR**, alarma pe 2 zone si acesta este Modul **At least two** (cel putin doua), sau Modul **ALL** (Toate), alarma pe toate zonele centralei.

Faza de Prestingere Daca se activeaza modulul de stingere, nu se comanda direct stingerea. Intii se va initializa Faza de Prestingere (indicata prin aprindere LED **Pre Ext.** si prin activarea iesirilor **PR**), dar nu se vor activa echipamentele de stingere inca, pentru a permite utilizatorilor centralei de incendiu sa poata face verificarea alarmei.

Faza de Stingere In cazul ca exista conditiile activare mai exista, iar durata de timp programata pentru Faza de Stingere va fi expirat, modulul J400-EXT va comanda Faza de Stingere, indicata prin aprinderea LED-ului **Electrovalve** si prin activarea iesirii **AE** a modulului. Sistemul de Stingere care este conectat la iesirea **EV** va fi in starea ON - cuplat pina ce alarma inceteaza sau pina ce va fi expirat timpul programat ca si Timp de Stingere (daca este optiunea Bistabil - (**Bistable**) programata sau pina ce se va actiona tasta **Disable Extinguish**.

Iesiri Auxiliare Supervizate Modulul de Stingere are prevazute iesiri suplimentare pentru Inhibare Stingere, Stingere Manuala si Control Presiune. Aceste iesiri supervizate trebuie conectate la masa cu ajutorul unor rezistori de 3900 ohm. In cazul unui defect pe aceste iesiri (scurt-circuite sau intreruperi ale liniei), aceste iesiri supervizate vor semnaliza starea prin aprinderea LED-urilor in cauza.

■ Accesul la Semnalizari si Comenzi

Exista 4 niveluri de acces in concordanta cu regulile ce trebuiesc respectate in caz de incendiu.

Nivel Acces 1 Vizualizarea starii centralei : oricine poate supraveghea starea centralei.

Nivel Acces 2 Operare efectiva a centralei prin intermediul comutatorului cu cheie sau cu cod (4 cifre) Accesul la comenzi se face NUMAI cu cheie sau cod.

Nivel Acces 3 Accesul in interiorul centralei: NUMAI **personalul calificat si autorizat are permisiune de a** deschide cabinetul centralei (necesita demontarea suruburilor) pentru intretinere.

Nivel Acces 4 Depanarea sau inlocuire placa de baza a centralei: **Numai Fabricantului** ar trebui sa i se permita sa repare placa de baza.

■ Sursa de Alimentare


Centralele **J424** si **J408** sunt echipate cu surse in comutatie ce satisfac cerintele standardului EN54-4. Ambele tipuri sunt alimentate din retea (230V,50Hz):

- Tipul **J408** are sursa in comutatie de 27,6 V / 1,5 A;
- Tipul **J424** are sursa in comutatie de 27,6 V / 2,5 A;

Ambele tipuri pot fi echipate cu acumulatori de 12 V ce se conecteaza in serie pentru a furniza 24 V atunci cind intervine o pana de tensiune in retea de 230 V, iar in anumite situatii pot furniza curent suplimentar daca se depaseste maximul dat de sursa centralei. In functie de model se pot echipa cu acumulatori :


- tipul **J408** se echipeaza cu acumulatori de maxim 12 V / 7Ah.
- tipul **J424** se echipeaza cu acumulatori de maxim 12 V / 17 Ah..

Centrala detecteaza, semnalizeaza si memoreaza urmatoarele defecte referitoare la alimentare: scurt-circuit la **24V/24R** tesione scazuta baterie, baterie defecta, deconectata (LED **Battery**), scurt la masa (LED **Ground**) si lipsa tensiune 230 V (LED **Mains**).

 *Semnalizarea baterie deconectata are aproximativ o intirziere de pina la 1 minut. Semnalizarea lipsei retelei (MAINS) are durata intirzierii programabila.*

LED-uri de stare

Aceasta sectiune descrie semnificatia LED-urilor ce afiseaza starea centralei si modulele de lucru ale iesirilor functie de starea respectiva. In starea normala de veghe trebuie ca numai LED-ul verde **Mains** sa stea aprins.

 Sunt LED-uri care pot indica mai mult de 1 stare . Oricum in majoritatea cazurilor semnificatia lor este : **Aprins** (continuu), indica starea Dezactivat . **Clipeste des** indica un defect (FAULT); **Clipeste rar** indica un eveniment in memorie (alarma sau defect).

LED	DESCRIERE Semnificatie LED-uri
Alarm	Aprins indica starea de Alarma. In aceste caz centrala are activate iesirile nebypass-abile.
Pre-al.	Aprins indica starea de Prealarma.
Test	Aprins indica efectuarea unui test pentru cel putin 1 zona.
Disab.	Aprins indica starea Dezactivat pentru iesirile NAC, Telecom, Zona si Iesiri Stingere sau inhibare Mod Stingere Manual sau Automat.
Telecom	Aprins lesirea pentru dispozitivul de comunicare telefonica este activa (t e r m i n a l u l D L este cazut la masa).
Verde Mains	Stins -OFF indica lipsa tensiunii de retea - 230 V IMPORTANT: Tensiunea in retea trebuie restabilita inainte de descarcarea acumulatorilor.
Fault	Aprins Centrala blocata, Scurt-ciecuit la 24V sau 24 R, Baterie descarcata sau deconectata, Scurt de curent la pamintare, Lipsa Retea, Zona defecta, lesire NAC sau DL (scurt-circuit, intrerupere), defect la Modul de Stingere, defecte la Module Extensie.
Logic Unit	Aprins Centrala Blocata. IMPORTANT: Necesita Service.
24V/24R	Clipeste des lesire 24 V sau 24R in scurt-circuit.
Battery	Clipeste des Baterie descarcata, deconectata sau defecta. Daca defectul persista nu centrala nu va functiona in cazul unei pene de curent; IMPORTANT: schimbati acumulatorii.
Ground	Clipeste des Surgere de curent la masa (la pamintare). IMPORTANT: Verificati izolatia cablurilor.
Periph.	Clipeste des Defect comunicatie cu echipamentele periferice!!!!!!
Galben Mains	Clipeste des lipsa tensiunii in retea (230 V) sau sursa centralei defecta. In aceste conditii centrala va fi alimentata numai din baterie. Lipsa de tensiune in retea se observa si prin stingere LED MAINS, acest LED semnalizeaza si ca s-a memorat evenimentul- Clipeste rar
Silence	Aprins Iesirile NAC1, NAC2, DL, TROUBLE, ALARM si Rn, (daca s-a programat optiunea), au fost inhibitate manual cu ajutorul tastelor respective. -
Ack./Evac.	Aprins A inceput incrementarea Timpului de Investigatie (pt. mod stigare) daca este programat.
Reset	Aprins Nu se poate inca efectua procedura de resetare.
Night Mode	Aprins Centrala opereaza in Mod Noapte.
Disab./Fault NAC	Aprins Iesirile supervizate NAC1 respectiv NAC2 au fost dezactivate (cu ajutorul tastelor NAC1, NAC2); in caz de alarma nu se vor activa Clipeste des Cel putin 1 iesire supervizata, NAC1, NAC2 este in scurt-circuit sau deschisa. -
Disab./Fault Telecom	Aprins Comanda echipamentului de comunicatie pe linia telefonica a fost dezactivata (terminal DL) cu ajutorul tastei respective. In caz de alarma intrarea nu va cadea la masa. Clipeste des lesirea DL este in scurt-circuit sau dechisa.
Disabled/ Fault/ Test	Aprins Zona respectiva a fost dezactivata prin intermediul tastei respective; in caz de incendiu nu intra in alarma. Clipeste des Zona este in scurt-circuit sau dechisa; la incendiu nu va intra in alarma.
Zone Alarm	Aprins Zona in alarma.

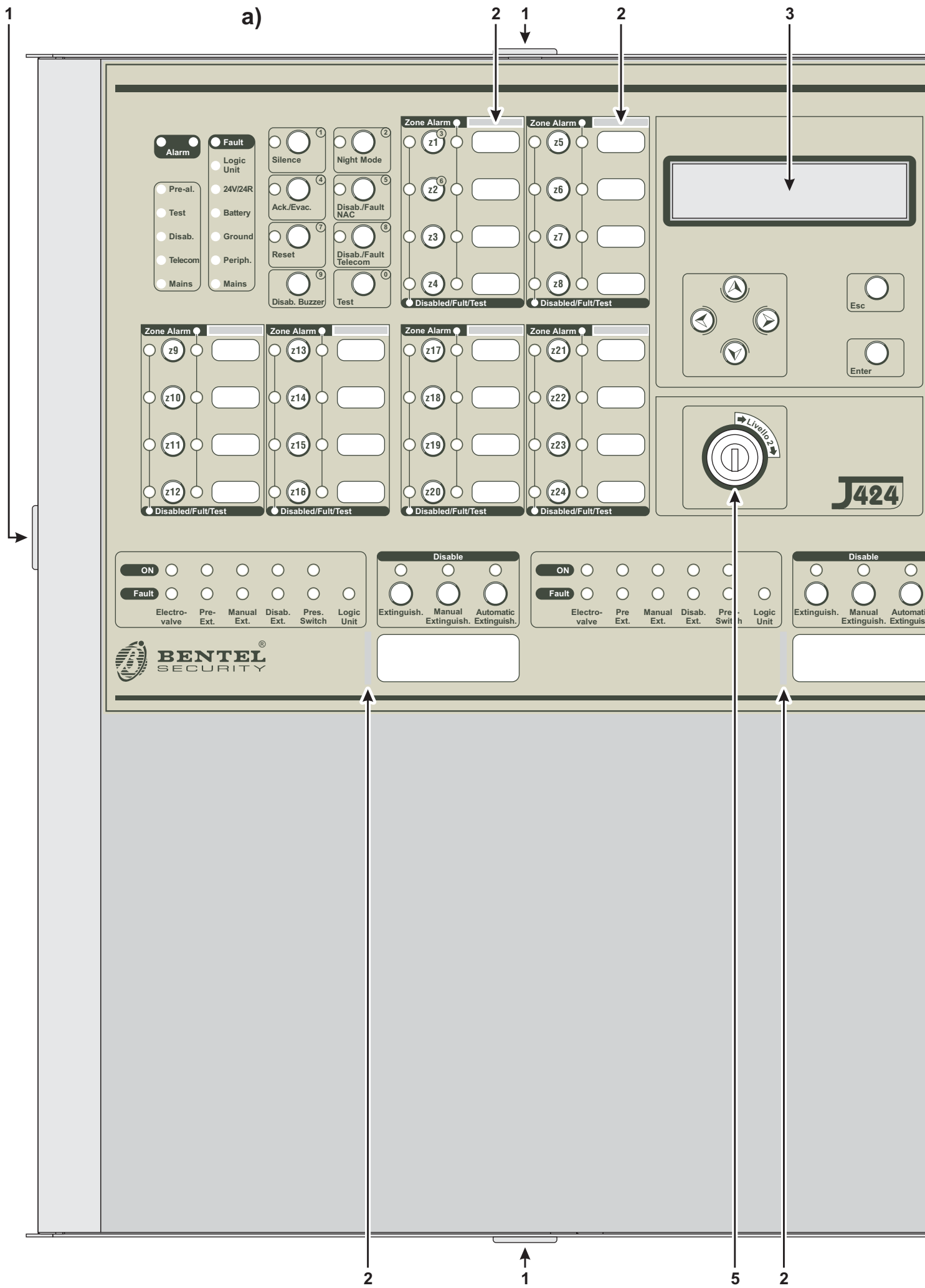
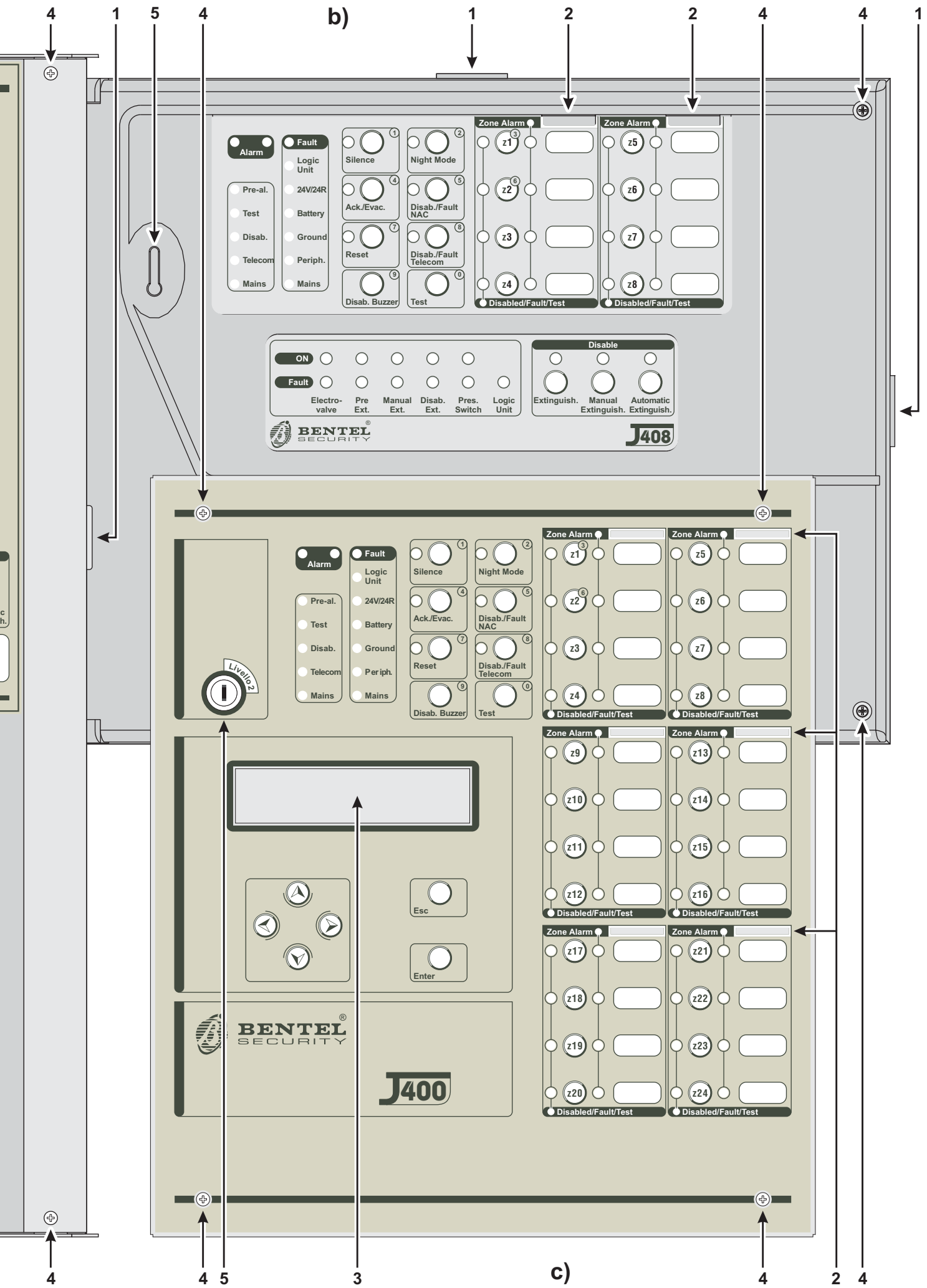


Figura 1 Vedere panou frontal Centrala Incendiu J424 (a) , Centrala Incendiu J408 (b) si Modul Repetor J400-REP (c)



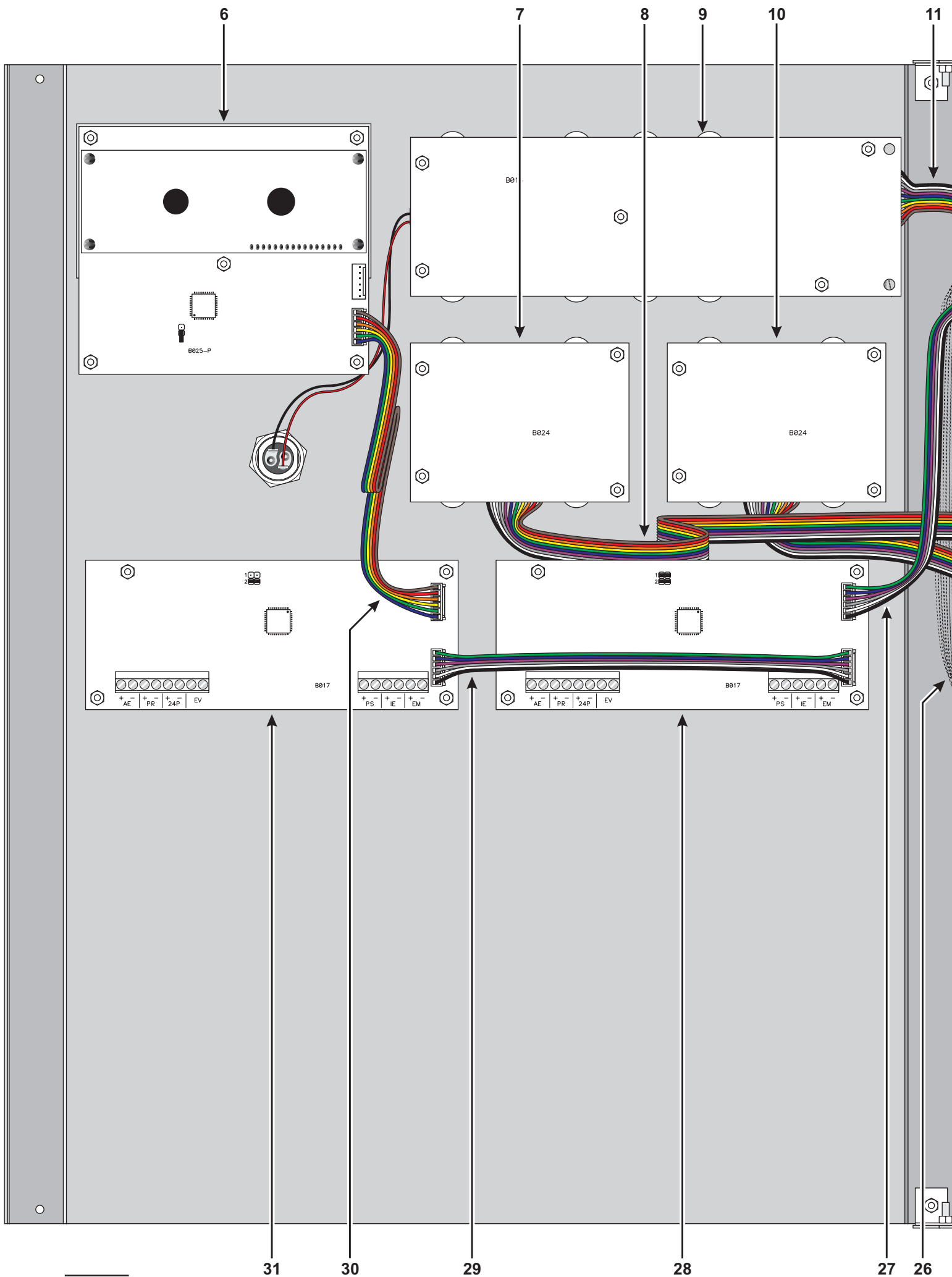
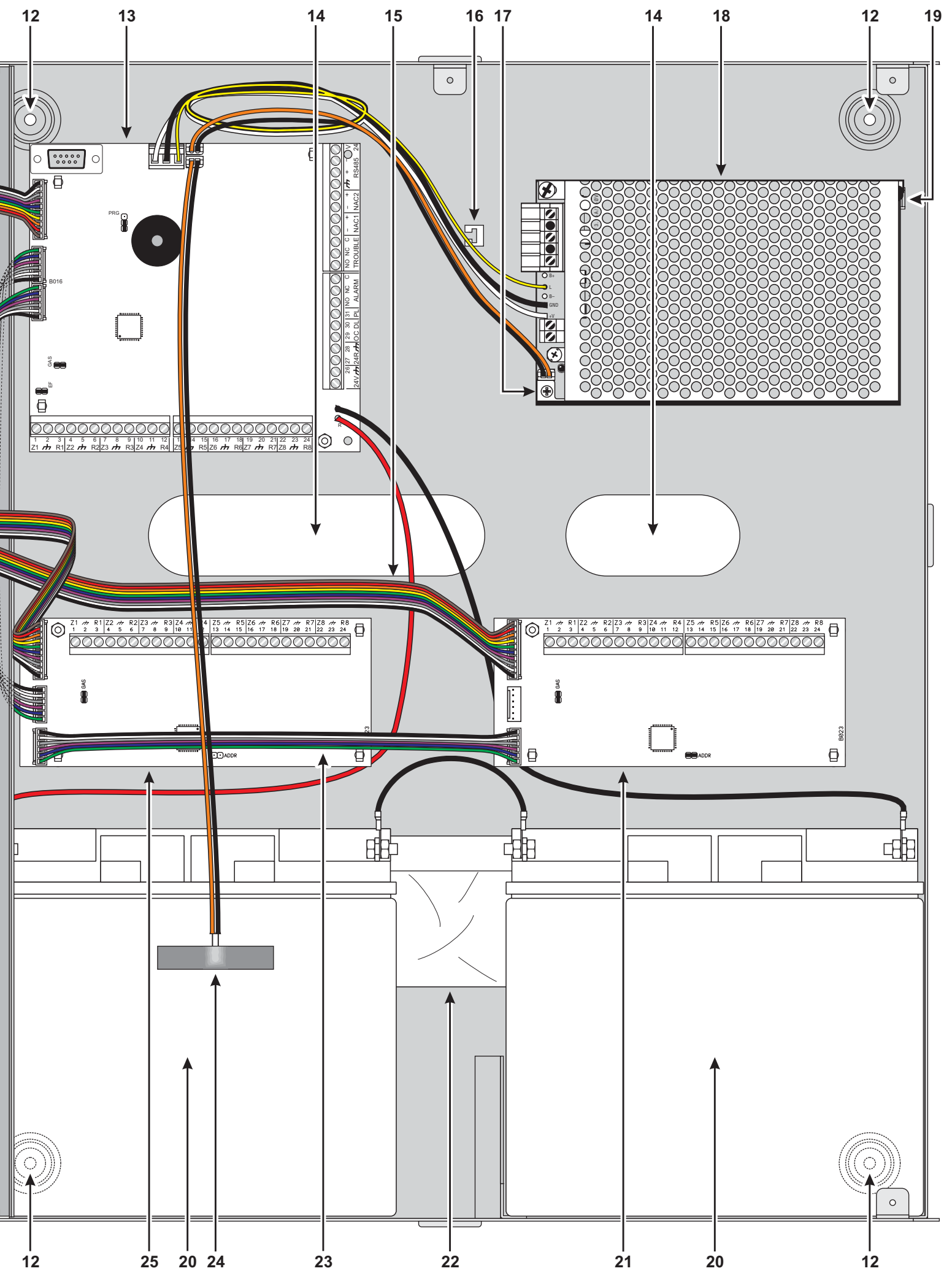


Figura 2 Extindere maxima pentru Centrala de incendiu J424.



PARTI COMPONENTE

Parti Componente

Aceasta sectiune descrie componentele Centralelor J424, J408 si a Modulului J400-REP , repetor.

Numerele cu caractere bold din acest manual, fac referire la tabelele si schemele din aceasta sectiune.

Numerele de identificare ale partilor componente sunt date in sens orar.

Pentru partile componente comune ambelor centrale, se va face referire doar o singura data.

Nr.	Descriere
1	Intrare cabluri
2	Etichete zone
3	Afisaj (Display)
4	Suruburi panou frontal
5	Cheie (pentru Nivel Acces 2)
6	Modul afisaj LCD (accesoriu optional)
7	Modul Extensie Zone (placa control - cu taste si LED) modul nr. 2 (zonele 17-24) pt. J424 .
8	Cablu panglica, (accesoriu pt. J424); pt. conectare Modul Extensie Zone la placa de baza.
9	Placa control - taste si LED pt. zonele 1 - 8 de pe Placa de Baza.
10	Modul Extensie Zone (placa control - cu taste si LED) modul nr. 1 (zonele 9 - 16) pt. J424
11	Cablu panglica, conexiune de la placa control (zonele 1-8), cu Placa de Baza.
12	Gauri pentru montaj.
13	Placa de baza 4 sau 8 zone.
14	Gauri pentru cabluri.
15	Cablu panglica, conexiune Module Extensie Zone pentru centrala J424 .

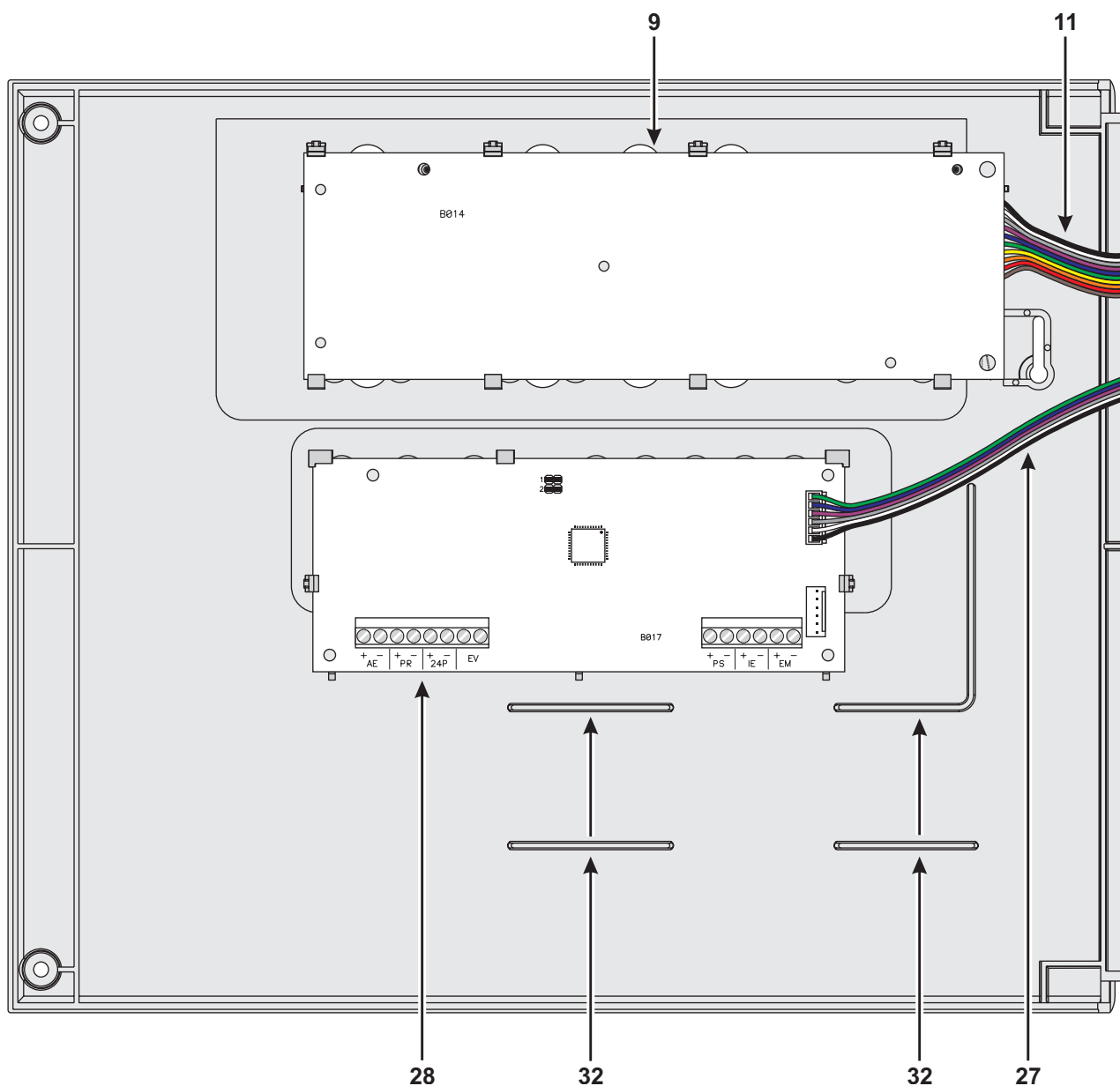
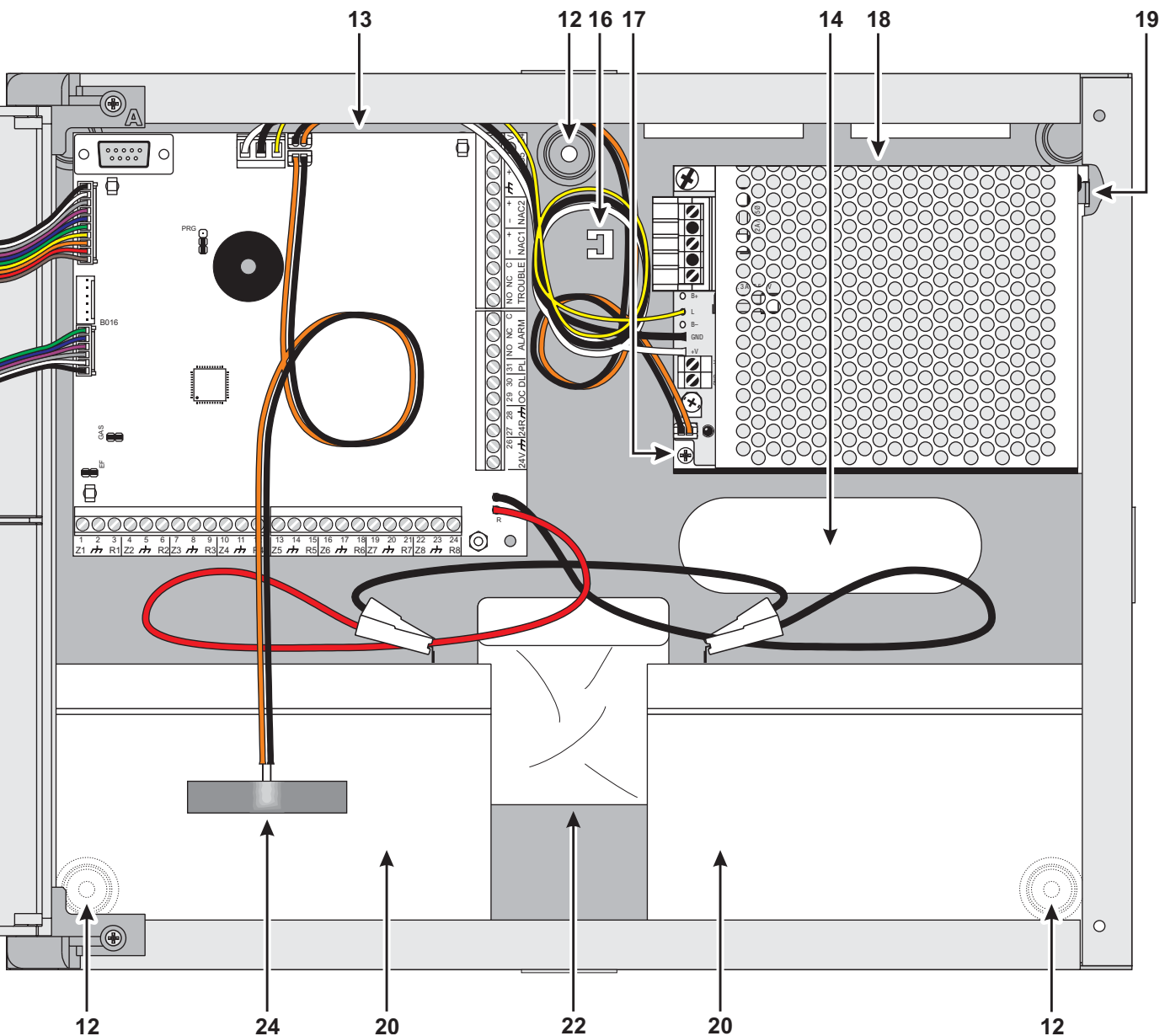


Figure 3 Extindere maxima pentru Centrala de incendiu J 408

Nr.	Descriere
16	Prindere cablu alimentare retea 230 V.
17	Suruburi sursa alimentare 24 V.
18	Sursa alimentare 24 V (cu incarcare baterie)
19	Suport sursa 24 V.
20	Baterii (se livreaza separat): J408 = 2 buc. 7 Ah / 12 V J424 = 2 buc. 17Ah / 12V
21	Modul Extensie Zone Nr. 1.
22	Plic cu accesorii (chei, rezistente, diode)
23	Cablu panglica, legatura intre Modulele de Extensie Zone.
24	Sonda termica (optional)
25	Modul Extensie Zone Nr. 2.
26	Cablu panglica, legatura intre Modulul Extensie Zone Nr. 1 si Placa de Baza a centralei.
27	Cablu panglica, legatura intre Modulul de Stingere si Placa de Baza.
28	Modulul de Stingere Nr. 1

Nr.	Descriere
29	Cablu panglica, legatura intre Modulul de stingere Nr. 1 si Modulul de Stingere Nr.2
30	Cablu panglica conectare Modulul Afisare LCD.
31	Modul de Stingere Nr. 2
32	Ghidaj cabluri.



Nr.	Descriere
33	Gauri pentru montaj
34	Gauri pentru cabluri.
35	Interfata RS485.
36	Surub pamintare.

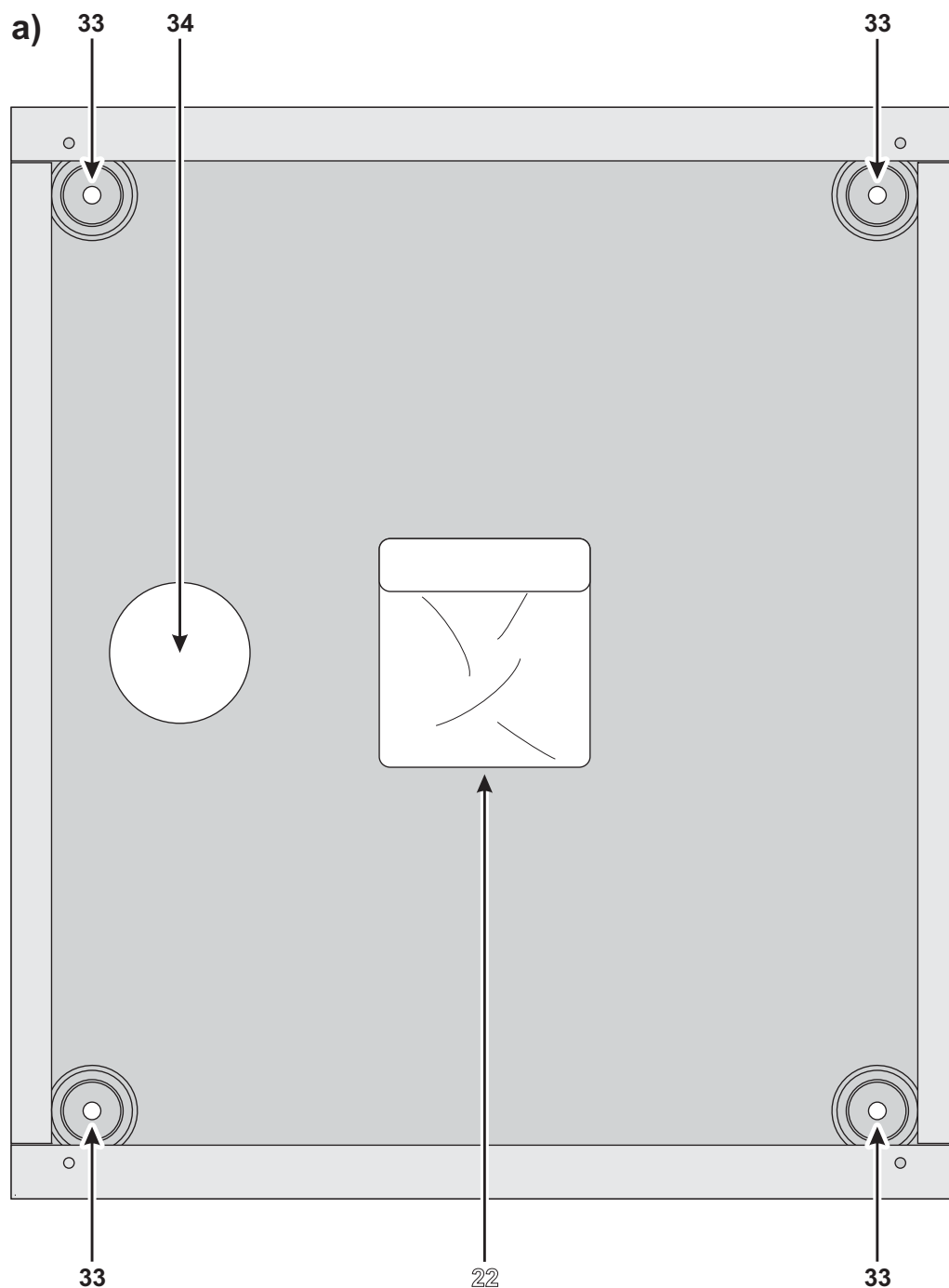
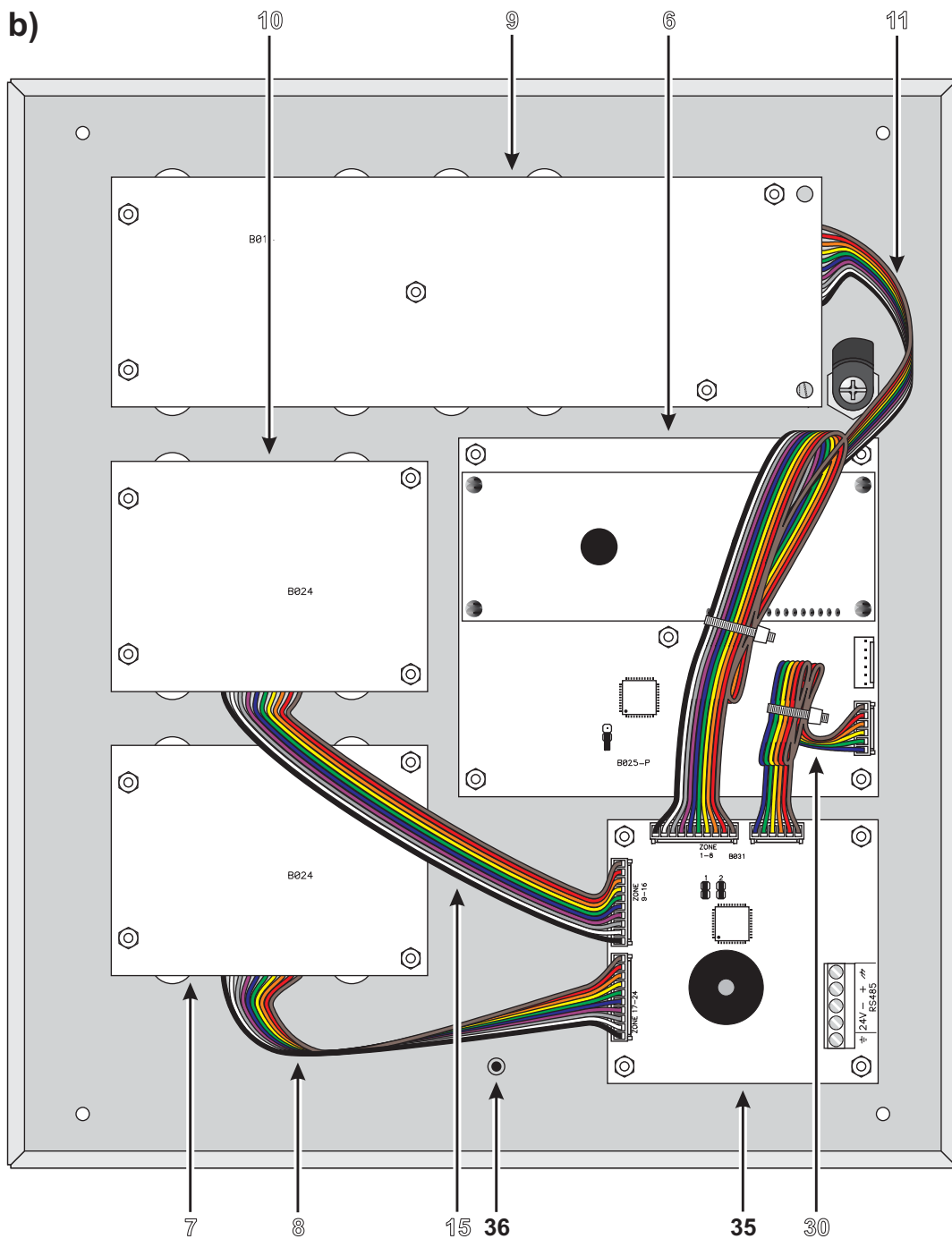










Figura 4 Extindere maxima pentru Modulul Repetor **J400-REP**: a) vedere interior; b) panou frontal (vedere din interior)

b)



Nr.	Descriere
37	Conector verificare tensiune baterie (conectat din fabrica).
38	Conector sonda termica.
39	Conector sursa tensiune.(conectat din fabrica)
40	Buzzer
41	Terminale conexiuni.
42	Gauri de fixare pt. Modul de Stingere.
43	Jumper pt. definire adresa Modul Stingere:  =Modul Stingere nr. 1  =Modul Stingere nr. 2
44	Terminale conexiuni.
45	Cablu de conexiune intre sursa si placa de Baza a centralei (conectat din fabrica)
46	Gaura fixare sursa .
47	Accesorii fixare sursa .
48	LED indicator tensiune retea.
49	Gaura fixare sursa tensiune.
50	Conector verificare tensiune baterie (conectat din fabrica).
51	Reglaj fin al tensiunii de 27.6 V.
52	Terminale suplimentare sursa tensiune 27,6 V
53	Terminale conexiune retea 230 V / 50 Hz)
54	Suruburi fixare sursa .
55	Sigurante fuzibile protectie sursa : J408 = F 2A 250V J424 = F 3.15A 250V
56	Conector pentru Modul de Stingere nr. 2 sau Modul Display LCD.
57	Microprocessor
58	Conector Placa de Baza sau Display LCD
59	Rezervat - ATENTIE: NU INDEPARTATI.
60	Conectori pentru baterie.
61	Jumper pentru detectie atingere la pamintare:  = Masa (Pamintare) monitorizat.  =Masa (Pamintare) Nemonitorizat.
62	Jumper - A SE INDEPARTA, in caz ca se conecteaza detector de gaz 4-20mA la zona 1.
63	Conector pentru Modul de Stingere nr. 1 sau Modul Diplay LCD.
64	Conector Module Extensie Zone.
65	Jumper programare: PRG  Programare  Dezactivata PRG  Programare  Activata
66	Conector pentru placa cu taste si LED-uri, zonele 1-8, (conectat din fabrica)
67	RS232 Port Serial.

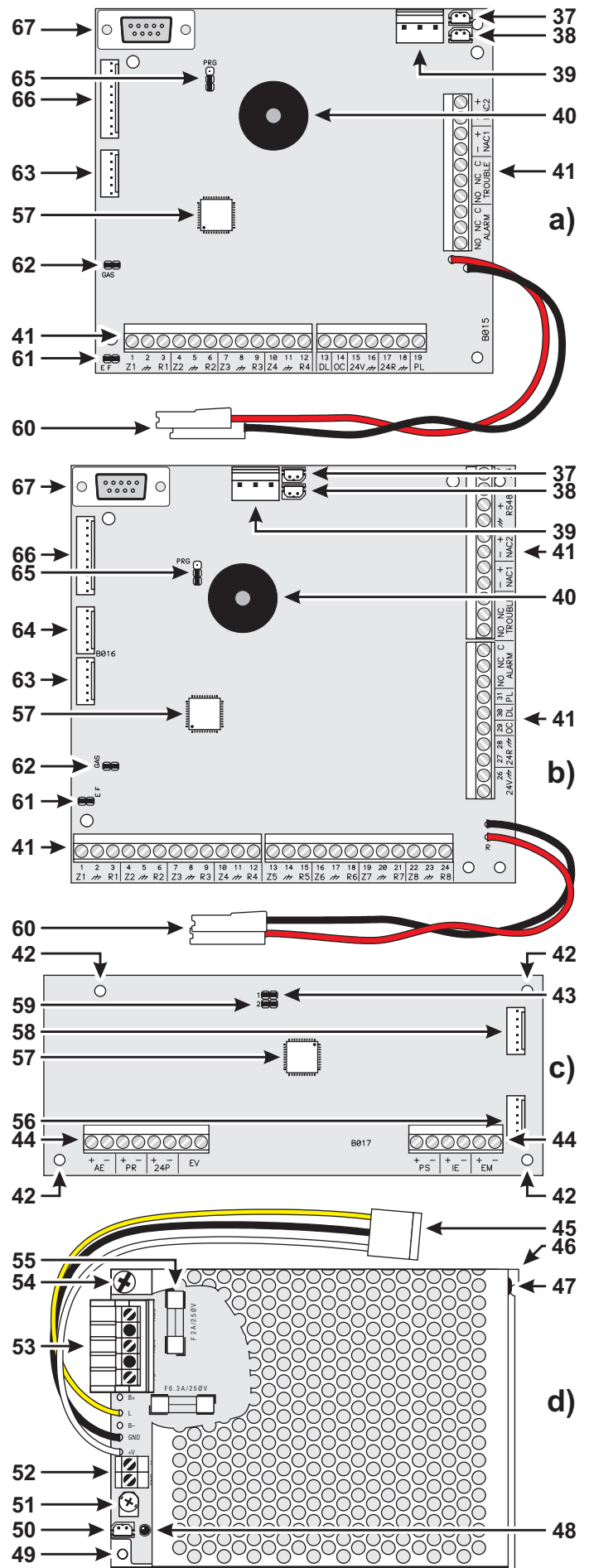






Figure 5 Parti Componente: a) Placa de Baza 4 zone; b) Placa de Baza 8 zone; c) Modul de Stingere; d) J408 Sursa de tensiune in comutatie.

Nr.	Descriere
68	Gauri fixe Modul Extensie Zone (4).
69	Bloc terminale conexiuni.
70	Jumper adresa:  =Modul Extensie Zone nr. 1  =Modul Extensie Zone nr. 2
71	Gauri fixe Modul Extensie Zone (4).
72	Conector pt. legatura intre placa de control si Modulul de Extensie Zone respectiv.
73	Gauri pentru fixare Modul Display LCD (5)
74	Conector intre Modulul LCD si dispozitivul periferic (modul) urmator.
75	Conector intre Modulul LCD si dispozitivul periferic (modul) precedent.
76	Jumperi pentru fixare adresa.
77	Sir de cleme conexiuni.
78	Buzzer
79	Conector pentru Modul Extensie Zone , zonele 17 - 24.
80	Conector pentru Modul Extensie Zone , zonele 9 - 16.
81	Conector pentru zonele 1 - 8,
82	Jumper programare Display LCD :  = Programare activata.  = Programare Dezactivata.
83	Conector intre Modulul de Extensie zone si dispozitivul periferic urmator.
84	Conector intre Modulul de Extensie zone si dispozitivul periferic precedent sau Placa de Baza.
85	Conector placa comanda .

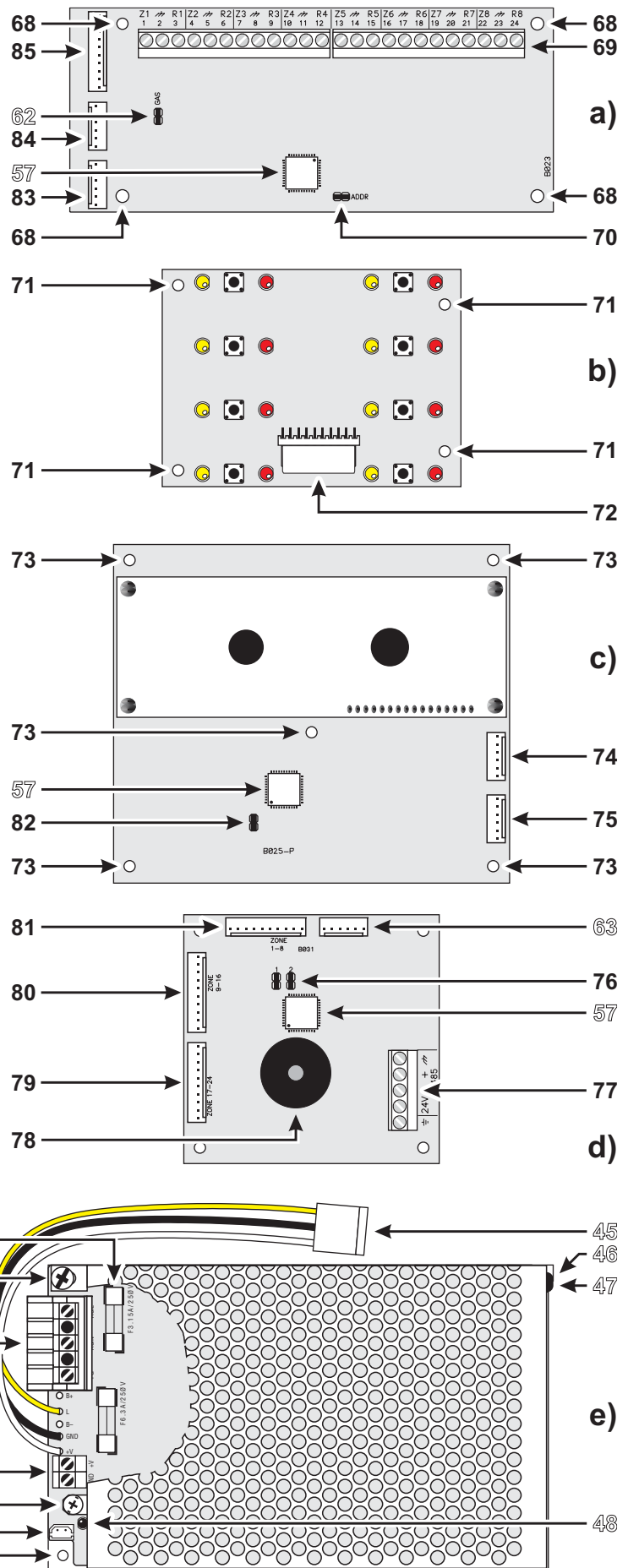


Figura 6 Parti Componente : a) Modul Extensie Zone; b) Placa comanda ; c) Modul Display LCD; d) Interfata RS485 pt. Modulul Repetor; e) Sursa alimentare 27.6 V in comutatie a centralei J424.

LED	Aprins (ON)	Defect (Fault)
Electro-valve	Aprins Centrala este in Faza de Stingere	Clipeste des lipsa tensiunii pe electrovalva conectata la iesirea EV , sau aceasta iesire este ori in scurt-circuit ori in deconectata.
Pre Ext.	Aprins Centrala este in Faza de Prestingere	Clipeste des terminalele (+) si (-) ale iesirii PR sunt in scurt-circuit sau deconectate.
Manual Ext.	Aprins Intrarea EM a fost activata	Clipeste des terminalele (+) si (-) ale iesirii EM sunt in scurt-circuit sau deconectate.
Disab. Ext.	Aprins Intrarea IE a fost activata	Clipeste des terminalele (+) si (-) ale iesirii IE sunt in scurt-circuit sau deconectate.
Pres. Switch	Aprins Intrarea PS a fost activata din cauza presiunii scazute a gazului de stingere	Clipeste des terminalele (+) si (-) ale iesirii PS sunt in scurt-circuit sau deconectate.
Logic Unit	—	Clipeste des Modul Stingere blocat
Disable Extinguish.	Aprins Faza de Stingere a fost inhibata	
Disable Manual Extinguish.	Aprins Modul de Stingere Manuala a fost inhibat	
Disable Automatic Extinguish.	Aprins Modul de Stingere Automata a fost inhibat	

Tabel 1 (continuare din pagina 9) ... semnificatie LED-uri

Descriere Taste functionale

Tastele functionale ale centralei nu se pot actiona decit cu Cheie sau cod (Nivel Acces 2) - introduceti cheia

in comutator sau introduceti codul valid. Vedeti sectiunea **Acces la Comenzi si Semnalizari**.

Tasta	DESCRIERE
Silence	Se utilizeaza pentru trecerea in mod silentios a iesirilor de tip NAC1, NAC2, DL, TROUBLE ALARM - daca are optiunea programata si oricare dintre iesirile R- daca au optiunea programata. Starea lor de inhibare se va mentine pina la apasarea tastei Silence sau in Mod Noapte pina cind expira durata de timp programata pentru Mod Noapte - Night mode Silence time
Ack./ Evac.	Se utilizeaza pentru a prelungi Timpul de Prealarma sau actiona Alarma manual. Pentru Nivel Acces 1 : Daca tineti apasata tasta mai mult de 5 s in perioada de Prealarma, centrala va declansa o alarma. Pentru Cheie sau utilizatori cu cod (Nivel Acces 2): Daca se apasa in timpul perioadei de Prealarma, timpul ramas de Prealarma va fi prelungit cu perioada programata pt. Timp de Investigatie. Daca tineti mai mult de 5 s apasata tasta, veti declansa o alarma.
Reset	Aceasta tasta se foloseste pentru resetarea detectorilor si restabilirea iesirilor Supervizate, cele cu Mod Silentios, cele Nesupervizate, cele fara Mod Silentios si cele de Alarma (Rn).
Disab. Buzzer	Se utilizeaza pentru dezactivare buzzer. Buzerul se va activa daca intervine orice alt eveniment.
Night Mode	Se utilizeaza pentru trecerea de la Mod Zi la Mod Noapte.
Disab./Fault NAC	Se utilizeaza pentru Bypass-ul iesirilor de alarma NAC1, NAC2.
Disab./Fault Telecom	Dezactiveaza echipamentul de comunicatie telefonica, iesirea DL.
Test	Pentru test zone, buzzer si LED-uri. In conditii normale, cu tasta Test apasata se aprind toate LED-rile si buzzerul semnalizeaza acustic prin bip-uri repetate. Numai pentru Nivelul de Acces 2 : daca se apasa tasta Test si Dezactivare pe una din zonele z1, z2 z24 se va activa faza de test pentru zona respectiva.
z1 ... z24	Pentru dezactivare respectivelor zone; Zonele dezactivate vor furniza doar informatii vizuale despre starea lor (alarma sau defecta), dar nu vor activa nicio iesire sau memora evenimentul.
Disable Extinguish.	Dezactiveaza functia de Stingere.
Disable Manual Extinguish.	Dezactiveaza Modul de Stingere Manual. Daca aceasta functie este dezactivata nu va fi posibila activarea Stingerii de la intrarea EM.
Disable Automatic Extinguish.	Dezactiveaza Modul de Stingere Automata. Daca aceasta functie este dezactivata, cind zonele intra in alarma, nu se va activa Modul de Stingere.

Tabel 2 Descrierea tastelor functionale

INSTALAREA CENTRALEI DE INCENDIU

⚠ **Instalarea acestor echipamente se va efectua strict dupa instructiunile din aceasta sectiune, si in deplin acord cu legislatia locala referitoare la incendiu.**

- Alegeti o locatie potrivita pentru montajul cabinetului centralei, detectori si celelalte dispozitive aferente.
- Intindeti cablurile dintre centrala si celelalte dispozitive.
- Daca este necesar, instalati modulele de extensie aferente (modul extensie zone etc.).
- Montati centrala de incendiu pe perete.
- Conectati toti conectorii necesari la centrala, module si lasati conectarea sursei de tensiune la sfirsit.
- Programati centrala conform instructiunilor de la sectiunea PROGRAMARE.
- Testati intregul sistem (centrala incendiu, detectori, dispozitive de avertizare, sirene, butoane, etc.).

👉 *Toate accesoriile, module extensie zone, module stingere, LCD, etc.) trebuie instalate inainte de a fixa centrala pe perete.*

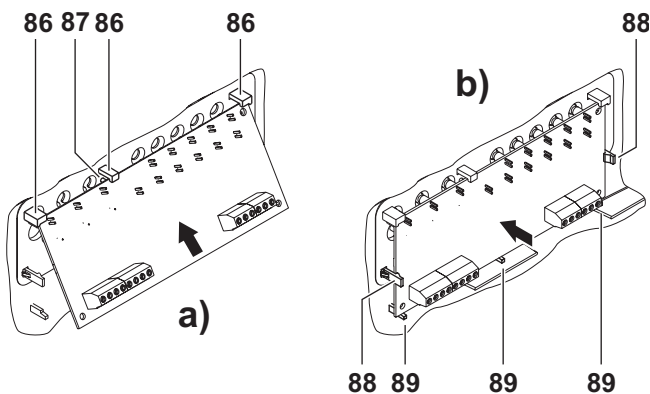


Figura 7 J408: Instalarea Modulului de Stingere.

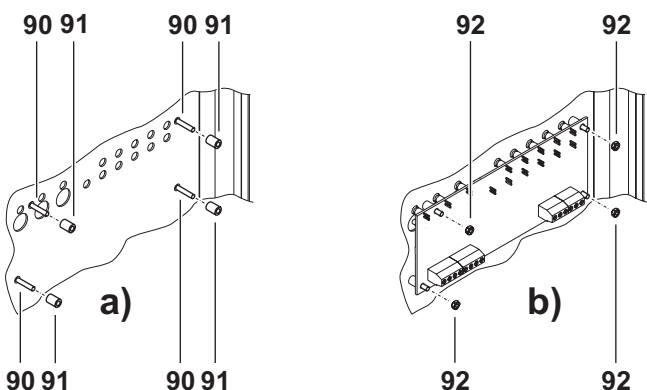


Figure 8 J424: Instalarea Modulului de Stingere.

⚠ **Asigurati-va ca orice sursa de tensiune (retea, sau baterii) a fost deconectata inainte de a se instala orice accesoriu sau modul.**

👉 *Toate modulele trebuie inrolate.*

■ Instalarea Modulelor de Stingere.

🔊 **Modulul de Stingere J400-EXT nu are certificare IMQ-SECURITY SYSTEMS.**

J408 Centrala **J408** accepta numai un singur Modul de Stingere (vezi pag. 14, Figura 3, pozitia nr. 28). Pentru a instala un Modul de Stingere, urmati pasii de mai jos:

1. Indepartati suruburile **4** si deschideti panoul frontal al centralei.
2. Tineti placa cu partea cu componente spre dvs. Introduceti Modulul de Stingere in suportul **86** din partea de sus a cabinetului (vezi Figura 7) potrivit cu grija placa si apasati-o in clipsurile de plastic **87** (vezi figura 7 a) astfel ca sa fie fixata in mod ferm in pozitie cu ajutorul clipsurilor **88** (vezi Figura 7 b).
3. Asigurati-va ca jumperii marcati "1" si "2" pe placa modulului (**43** si **59** in **Tabel Descriere**, pag. 18) sunt cuplati (Modul de Stingere Nr. 1).
4. Utilizati cablul panglica **27** pt. a conecta Modulul de Stingere la Placa de Baza, cu ajutorul conectorilor **58** respectiv **63**.

👉 *Atentie la conectarea cablurilor panglica.*

J424 Centrala **J424** accepta 1 sau 2 Module de Stingere **28** si **31** (vezi Figura de la pagina 12). Instalati Modulul de stingere dupa cum urmeaza:

1. Indepartati suruburile (**4**) si deschideti panoul frontal al centralei.
2. Introduceti distantoarele (**91**) in piciorusele de plastic plastic **90**.
3. Asigurati-va cu ajutorul piulitelor (**92**) Modulul (Modulele) de Stingere pe pozitie..

4. Utilizati jumper-ul (**43**), marcat cu "1" pe placa Modulului de Stingere pentru selectarea adresei:
 Jumper (**43**) CUPLAT = Modul Nr. 1;
 Jumper (**43**) DECUPLAT = Modul Nr. 2.

☞ jumper-ul (**59**), marcat cu "2" pe placa, va fi in mod obligatoriu CUPLAT.

5. Utilizati cablurile panglica pentru a conecta Modulele de Stingere astfel :

6. in cazul ca instalati numai 1 Modul de Stingere — conectati - il cu Placa de Baza la conectorii **58** respectiv **63** (vezi Figura 9a);
 in cazul ca instalati ambele Module de Stingere — conectati Modulul de Stingere Nr. 1 cu Modulul de Stingere nr. 2, la conectorii (**56**) si dupa aceea conectati Modulul de Stingere Nr. 1 cu Placa de Baza, la conectorul **58**, respectiv **63** (vezi Fig.9b).

☞ *Atentie la conectarea cablurilor panglica.*

■ Instalarea Modulelor Extensie Zone (numai J424)

Modulul Extensie Zone are in componenta sa 1 placa pentru 8 zone si 1 placa cu taste si LED (de control). Placa pentru cele 8 zone are prevazute toate termi - lele de conexiune a zonelor iar placa cu taste si LED - uri asigura comenzile si afisarea starii zonelor de pe Modulul de Extensie.

Instalati Modulul de Extensie Zone in modul urmatoar :

- **daca instalati numai 1 Modul de Extensie** montati placa cu cele 8 zone (**21**) si placa cu taste si LED - uri (**10**) ca in Figura 11 a;
- **daca instalati ambele Module de Extensie** montati Modulul Extensie Nr. 1 (**21**) si placa sa de control (**10**) pe panou si dupa aceea montati Modulul de Extensie Nr. 2 (**25**) si placa sa de control (**7**) ca in Figura 11 b.

☞ *Daca instalati numai 1 Modul de Extensie Zone, pozitia sa de montaj pe panou poate fi diferita de modul din figura prezentata.*

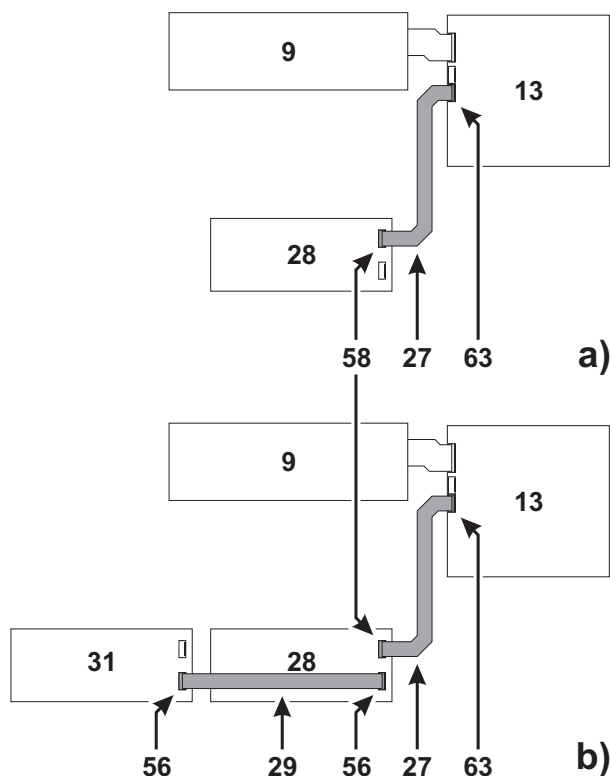


Figura 9 Conectarea unui singur Modul Stingere (**a**) sau a 2 Module Stingere (**b**) la o centrala de tip **J424**: **9**) Placa de control (taste, LED); **13**) Placa de Baza; **27**) si **29**) Cablu panglica pt. conexiune Module Stingere; **28**) Modul de Stingere Nr. 1; **31**) Modul de Stingere Nr. 2; **56**) Conector pentru conexiunea cu Modulul de Stingere urmatoar; **58**) Conector pentru conexiunea cu Placa de Baza; **63**) Conector pentru conexiunea cu Modulul de Stingere Nr. 1.

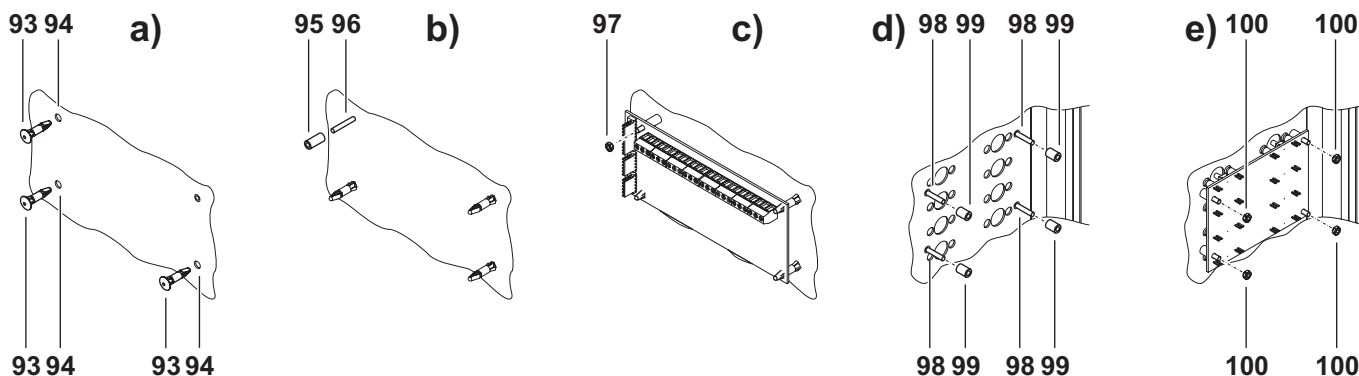


Figura 10 Instalarea Modulului Extensie Zone: **93**) Suportii din spate; **94**) Gauri de prindere Modul Extensie Zone; **95**) Distantier plastic lung; **96**) Suruburi fixare Placa Modul; **97**) Piulita fixare Placa Modul; **98**) Suruburi fixare Placa Control; **99**) Distantier plastic scurt; **100**) Piulita fixare Placa Control.

Module Extensie Zone Instalati Modulele Zone dupa cum urmeaza:

☞ *Modulele Extensie Zone se instaleaza inainte de a monta centrala pe perete.*

1. Desfaceti suruburile (4) si deschideti cabinetul centralei.
2. Introduceti suportii de la spate (93) in gaurile de fixare (94) cum se observa in Figura 10 a.
3. Potriviti distantierul lung (95) pe surubul (96),cum se arata in Figura 10 b.
4. Asigurati Modulul de Extensie Zone pe pozitie cu o piulita ca in Figura 10 c.
5. Cu jumper-ul (70) selectati Adresa pentru Modulul de Extensie, marcat "ADDR" pe placa sa:
Jumper (70) CUPLAT=Modul Extensie Nr. 1
Jumper (70) DECUPLAT=Modul Nr. 2.
6. Utilizati cablurile panglica pentru a conecta Modulele de Extensie Zone astfel:
7. **daca instalati numai 1 Modul de Extensie zone** — conectati - I la Placa de Baza cu conectorii (84 respectiv 64), asa cum se arata in Figura 11;
daca instalati ambele Module de Extensie Zone — conectati cele 2 Module intre ele prin intermediul conectorilor (83),dupa care conectati Modulul Extensie Zone Nr. 1 la Placa de Baza (conectorii 58 respectiv 63) cum se arata in Figura 11b.

☞ *Atentie la conectarea cablurilor panglica.*

Placa de Control a Modulului Instalati in modul urmator:

1. Potriviti distantierul scurt (99) pe suruburile (98), ca in Figura 10 d.
2. Asigurati cu piulite Placa de Control pe pozitie cum se arata in Figura 10 e.
3. Conectati un cablu panglica intre Placa de Comanda si Modulul Extensie Zone la conectorii (72) respectiv (8),ca in Figura 11a si Figura 11b.

☞ *Atentie la conectarea cablului panglica.*

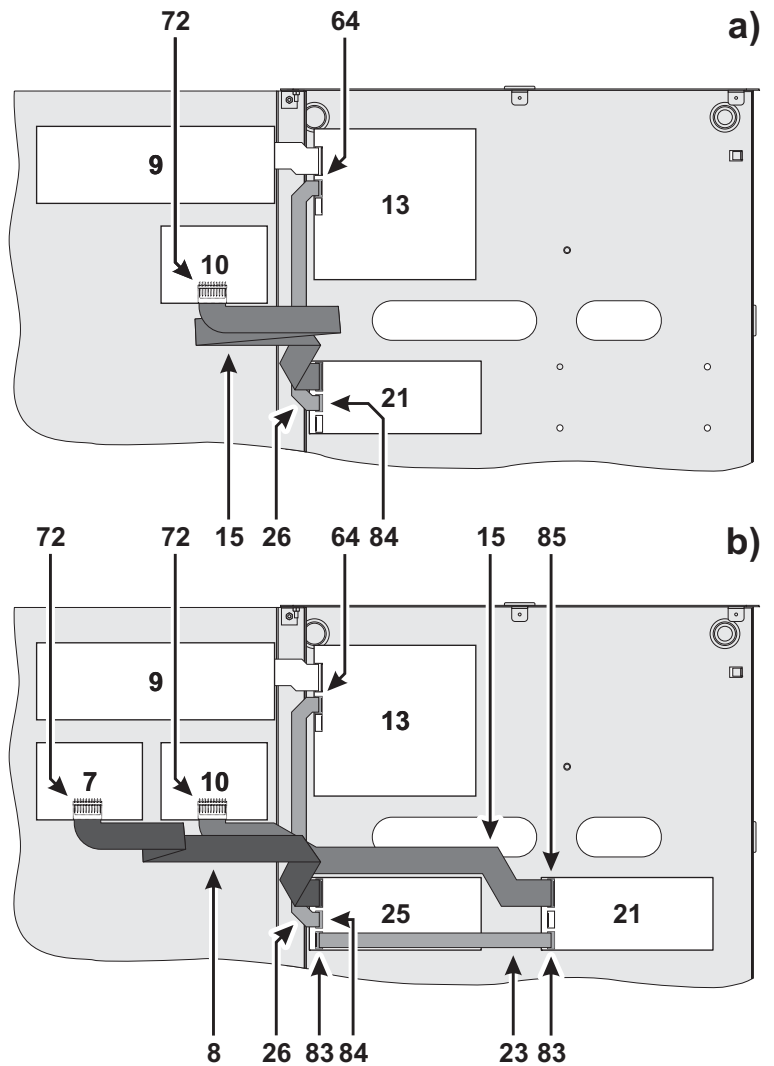


Figure 11 Conectarea unui Modul Extensie Zone (a) Conectarea a 2 Module Extensie (b): 7) Placa de Control pt. Modul Extensie Nr.2; 8) si 15) Cablu panglica pt conexiunea Placa de Control si Modul Extensie Zone; 9) Placa de Baza(Comenzile); 10)Placa de Control Modul Extensie Nr.1; 13)Placa de Baza; 21) Modulul de Extensie Nr.1; 23) si 26) Cablu intre Modulul de Extensie si Placa de Baza; 25) Modul Extensie Nr.2; 64) Conector pt. Modulele de Extensie; 72)Conector pentru legatura intre Placa de Comanda si Modulul de Extensie respectiv ; 83) Conector de legatura intre Modulul de Extensie Nr.1 si Modulul de Extensie Nr.2; 84) Conector pentru legatura intre Modulul de Extensie si Placa de Baza; 85) Conector pentru conectare Placa de Control.

■ Modul Afisare LCD (numai J424 si J400-REP)

Centrala J424 si Repetorul J400 accepta atasarea unui Modul Afisare (vezi pagina 6 , 12 si 16).

☞ *Instructiunile urmatoare sunt pentru a conecta un Modul LCD la o centrala J424, pentru un Modul Repetor J400-REP, procedura de conectare fiind similara.*

1. Desfaceti suruburile (4) si deschideti cabinetul centralei.
2. Indepartati piulitele (101), ca in Figura 12 a.
3. Indepartati folia protectoare (108) de pe panoul de sticla (102) ca in Figura 12 b.
4. Insurubati distantierele (104) pe suruburile (103) si potriviti distantierele de plastic (106) pe suruburile (107), ca in Figura 12 c.
5. Utilizind piulitele demontate anterior (101), si cu cele ce s-au furnizat cu Modulul LCD (105), veti fixa modulul pe pozitie ca in Figura 12 d.
6. Utilizati un cablu panglica pt. conectarea Modulului LCD, dupa cum urmeaza :
J424 : fara Module de Stingere instalate
 — conectati Modulul LCD direct la Placa de Baza prin intermediul conectorilor (75 respectiv 63) ca in Fig.13a;
J424 : cu 1 Modul de Stingere instalat
 — conectati Modulul LCD la Modulul de Stingere prin intermediul conectorilor (75 respectiv 56) ca in Fig.13b;
J424 : cu 2 Module de Stingere instalate
 — conectati Modulul LCD la Modulul de Stingere prin intermediul conectorilor (75 respectiv 58) ca in Fig.13c;
J400-REP: conectati Modulul LCD la Interfata RS 485 prin intermediul conectorilor (75 respectiv 63).

☞ *Atentie la conectarea cablurilor panglica.*

7. Selectati adresa Modulului LCD, asa acum este specificat in sectiunea PROGRAMARE DE LA PANOUL CENTRALEI- programare Modul LCD.

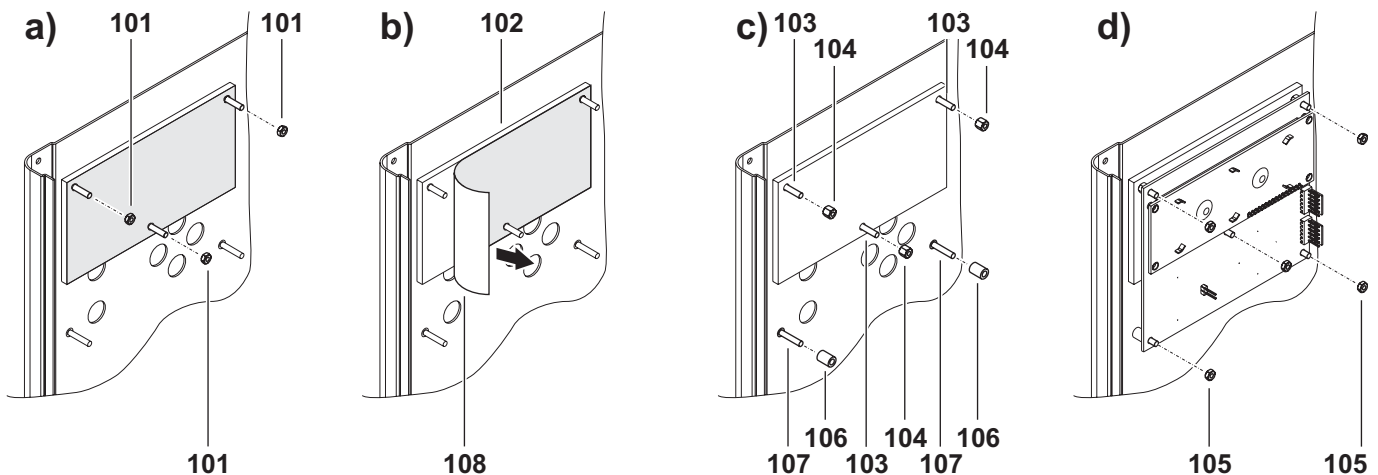


Figura 12 Instalarea Modulului LCD: **101) si 105) Piulite;** **102) Panou de sticla;** **103) si 107) Suruburi sudate;** **104) Brass tapped spacers;** **106) Distantieri de plastic;** **108) Folie de protectie.**

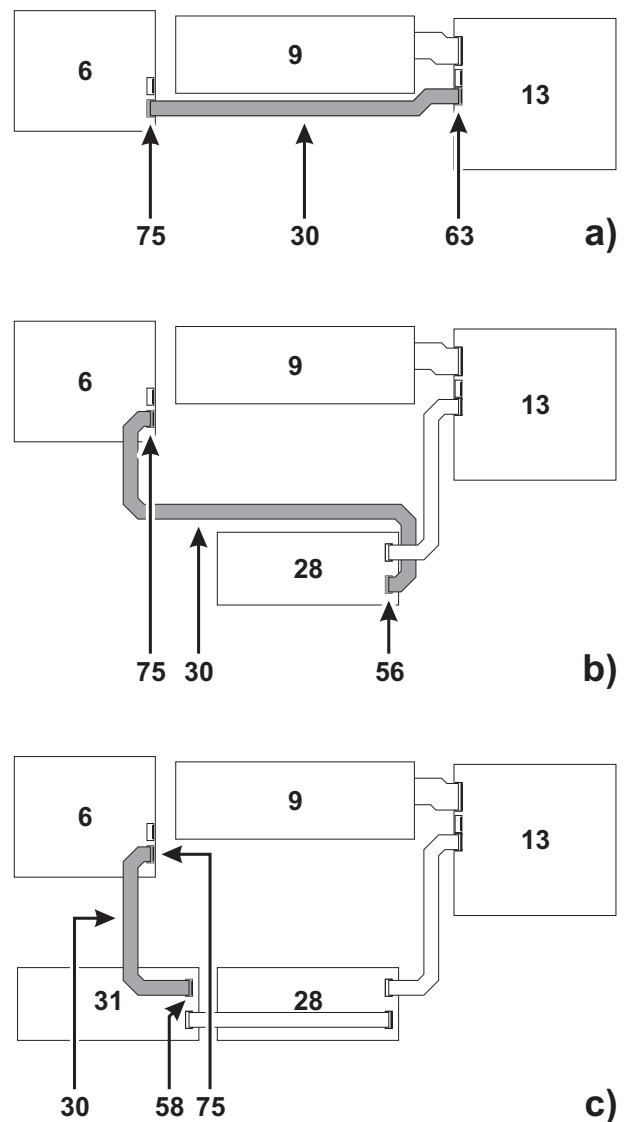



Figura 13 Conectarea Modulului LCD la centrala :
a) fara Module de Stingere; **b) cu 1 Modul de Stingere;**
c) cu 2 Module de Stingere;
6) Modulul LCD; **9) Placa de Control;** **13) Placa de Baza;** **28) Modul de Stingere Nr. 1;** **30) Cablu panglica pt. conectarea Modulului LCD;** **31) Modulul de Stingere Nr. 2.**

Instalarea Repetoarelor

 *Daca instalati Modulul LCD, acesta va fi plasat inainte de Repetoare.*

Repetoarele se pot monta aparent pe perete sau incastrat.

Urmariti cu grija pasii de mai jos:

1. Intindeti cablurile pentru Repetoare.
2. Indepartati suruburile (4) si deschideti cabinetul Repetorului.
3. Scoateti plicul 22 cu cheile pt. Nivelul de Acces Nr. 2.
4. Daca este necesar instalati si un Modul LCD, dupa metoda descrisa la sectiunea respectiva.
5. Daca montajul Repetorului este **incastrat** treceti direct la 7. Pentru montaj pe zid fixati mai intii diblurile pentru gaurile de prindere 33.
6. Introduceti cablurile prin gaura 34, si apoi prindeti Repetorul in suruburi pe perete.
7. Realizati toate conexiunile la regleta 77 a interfetei RS485 (reperul nr.35), in modul dat la sectiunea "Conectarea repetoarelor".
8. Utilizati jumper-ii 76 de pe interfata RS485 (reper 35), pentru selectarea adresei conform tabelului:

Repetor Nr.	Jumper 76	
	1	2
1	IN	IN
2	OUT	IN
3	IN	OUT
4	OUT	OUT

9. Dupa ce veti alimenta centrala, selectati adresa Modulului LCD (daca e instalat) conform sectiunii "PROGRAMARE DE LA PANOUL CENTRALEI".


Instalarea Centralei de Incendiu

Urmati cu atentie pasii de mai jos (vezi Figurile de la paginile 10, 12 si 14):

1. Indepartati suruburile (4) and open the Control panel.
2. Fixati diblurile pentru gaurile de prindere 12.

 **Cind gauriti, verificati peretele pt. tevi de apa sau instalatie electrica.**

3. Daca este necesar, folositi un ciocan pt. a degaja gaurile de intrare cabluri 1.

 *La intrarea de cabluri, se recomanda montarea unor presetupe **minim clasa HB.***

4. Trageti firele prin intrarea de cabluri 14 si apoi, cu ajutorul suruburilor prindeti Centrala in dibluri ferm pe perete.

Descrierea Terminalelor de Conexiune

In aceasta sectiune sunt descrise terminalele de Conexiune ale Centralei de Incendiu.

■ Placa de Baza si Modulele de Extensie Zone

[Z1]...[Z8] Zone supervizate si bypass-abile

Terminale pentru detectori fum, butoane incendiu, detectori de gaz etc.

Centrala va interpreta starea zonei astfel:

- **Deschisa** cind tensiunea este intre **27.6 V** si **26.31 V**;
- **In Standby** cind tensiunea este intre **26.31 V** si **17.15 V**;
- **InAlarma** cind tensiunea este intre **17.15 V** si **2.82 V**;
- **In scurt-circuit** cind tensiunea este intre **2.82 V** si **0 V**.


Daca "**Callpointpriority**"-prioritate pt. buton incendiu, a fost programata (Vezi sectiunea PROGRAMARE DE LA PC), se va putea distinge daca alarma a fost data de un detector sau de catre un buton de incendiu:

- **Alarma Detector Fum** — cind tensiunea este intre **17.15 V** si **13.15 V** ;
- **Alarma buton incendiu** — cind tensiunea este intre **13.15 V** si **2.82 V**.

Pragurile de tensiune se pot programa individual pt. fiecare zona in parte, in acest fel, fiind posibila com - pensarea tensiunii ce se pierde pe cabluri si conexiuni.

Se pot conecta maxim 30 detectori pe fiecare zona.

Se poate conecta un detector de gaz 4-20 mA la zona **Z1** a Placii de Baza si Modulului de Extensie, in modul la sectiunea "Conectarea Detectorilor de Gaz".

 **Certificarea IMQ-SECURITYSYSTEMS e valida NUMAI cind: nu exista mai mult de 30 detectori pe fiecare zona; nu mai mult de 3 detectori de gaz sunt conectati la Centrala; nu mai mult de 512 dispozitive IN TOTAL sunt conectate la Centrala.**

Daca se genereaza o alarma **Mod Alarma Automat in Mod Zi**, centrala va initializa faza de **Prealarma**.

Daca se genereaza o alarma **Mod Alarma Automat in Mod Noapte**, centrala va intra imediat in faza **Alarma**.
Daca alarma se genereaza **Manual** indiferent de mod, **Mod Zi** sau **Mod Noapte**, centrala Centrala va intra imediat in faza de **Alarma**.


Daca o zona intra in **Scurt-circuit** sau este **Deschisa** Centrala va semnaliza defectiune - (**Trouble**).

La **Resetare**, se va intrerupe tensiunea pe toate zonele, pentru o perioada programata pt. reset detectori.

Masa (conexiunea minus) detectori

[R1]...[R8] Iesiri Repetoare cu Mod Silentios

Fiecare zona are atribuita 1 Iesire Repetoare pt. comanda selectiva (inchidere de usi, semnalizare doar pentru zona respectiva etc.).

 **NU CONECTATI echipamente EN54 E, J sau C (echipamente pt. semnalizare telefonica, acustica sau optica la iesirile R1, R2, ..., R8).**


Iesirile Repetoare sunt Normal Deschise.

Principiu de functionare :

Daca **Prealarma la iesirea R** este DEZACTIVATA, Iesirea Repetoare pt. zona in **Alarma** va cadea la 0 V (minus) numai cind Centrala va intra in **Alarma**.

Daca **Prealarma la iesirea R** este ACTIVATA, atunci Iesirea Repetoare pt. zona in **Alarma** va cadea la 0 V (minus) numai cind Centrala va intra in starea de **Prealarma**.

Toate Iesirile Repetoare revin la normal (standby) dupa ce se va reseta Centrala de Incendiu.


 Pentru optiunea **Detector Gaz**, Iesirea Repetoare va reveni la normal, cind tensiunea pe terminalul zonei respective va scadea sub pragul de **Prealarma**, daca nu s-a depasit valoarea pragului de intrare in starea de alarma.

Daca optiunea **Iesire R fara Mod Silentios** este Dezactivata, totusi va fi posibila trecerea in Modul Silentios pt. iesirea in cauza.

Starea de Mod Silentios va fi mentinuta pentru o perioada de timp programata pt. Timp Mod Silentios.

Daca Intervine o noua Alarma cind Timpul de Mod Silentios va fi expirat,

Curentul maxim pt. fiecare Iesire Repetoare este 0,1 A.

 Iesirile R1, R2, ..., R8 accepta numai dispozitive cu izolare galvanica si de joasa tensiune.

■ Terminale Placa de Baza

[24V] [77] Sursa de Tensiune Auxiliara

Pentru alimentarea dispozitivelor ce functioneaza la 24 V, protectie la scurt-circuit, baterie back-up.

Principiu de functionare :

- Tensiune maxima 27,6 V la terminalul 24V;
- Terminalul negativ este masa [77].

Daca la terminalul 24 V, va creste curentul peste 1 A, sistemul intrerupe tensiunea la acest terminal si va semnaliza **Fault**, iar LED -ul **24V/24R** va clipi des. Sistemul va restaura tensiunea la acest terminal dupa ce curentul va scadea sub 1 A..

[24R] [77] Sursa de Tensiune Auxiliara Resetabila

Pentru alimentarea dispozitivelor ce functioneaza la 24V, protectie la scurt-circuit, reset, baterie back-up.

Principiu de functionare :

- Terminalul pozitiv 24R, maxim 27,6 V.
- Terminal negativ masa [77].


Daca la terminalul 24 V, va creste curentul peste 1 A, sistemul intrerupe tensiunea la acest terminal si va semnaliza **FAULT**, iar LED -ul **24V/24R** va clipi des. Sistemul va restaura tensiunea la acest terminal dupa ce curentul va scadea sub 1 A.

Sistemul va intrerupe tensiunea la terminalul 24R in timpul Resetului, deci, aceasta sursa se poate utiliza pt. alimentarea dispozitivelor ce se reseteaza cind se intrupe tensiunea de alimentare.

OC Iesire Auxiliara Programabila

Aceasta iesire se poate programa pentru semnalizarea urmatoarelor evenimente :


- Alarma
- Prealarma
- Fault
- Reset
- Dezactivat (Disable)
- Test
- Double Knock

 **NU CONECTATI echipamente EN54 E, J sau C (echipamente pt. semnalizare telefonica, acustica sau optica la iesirea OC).**

Iesirea **OC** (Open-Collector) este Normal Deschisa.

Principiu de functionare :

Iesirea se activeaza cind un eveniment asociat se produce si revine la normal cind se acesta se incheie. Curentul maxim este de 1 A pentru iesirea **OC**.

 Iesirile R1, R2, ..., R8 accepta numai dispozitive cu izolare galvanica si de joasa tensiune.

[DL] Iesire Supervizata/Bypass-abila pt. Comunicator

Acesta iesire se utilizeaza pt. activare comunicator.

Principiu de functionare:

Aceasta Iesire Normal Deschisa (open-collector) va:

- cadea la masa (minus) cind **Intirzierea Semnalizarii la Alarma** va expira (atentie la Programarea de la PC sectiunea Programarea Iesirii DL);
- reveni in repaus (standby) la Restarea Centralei .


Activarea Iesirii DL va fi indicata prin aprinderea LED -ului **Telecom**.

Scurtcircuitarea sau intreruperea tensiunii la Iesirea DL va fi indicata prin LED-ul **Disab./Fault Telecom** care va clipi des.

Iesirea DL se poate dezactiva cu ajutorul tastei **Disab./Fault Telecom** . Dezactivarea Iesirii DL se semnalizeaza cu LED -ul **Disab./Fault Telecom** ,care va sta aprins.

Daca s-a dezactivat Iesirea DL, aceasta nu se mai putea activa in eventualitatea unei alarme.

Curentul maxim admis este 0,1 A..

 *Iesirea DL accepta numai dispozitive pentru joasa tensiune si izolate galvanic de centrala.*

PL Iesirea Lipsa Tensiune


Se utilizeaza pt. a semnaliza lipsa totala a alimentarii

Principiu de functionare:

Aceasta Iesire Normal Deschisa va:

- cadea la masa 0V, (minus) cind centrala nu se mai alimenteaza nici din retea nici din baterie;
- revine in repaus (repaus) cind conditiile de alimentare revin la starea normala..

Curentul maxim admis este de 1A.

 *Iesirea DL accepta numai dispozitive pentru joasa tensiune si izolate galvanic de centrala.*


ALARM Iesire pt. Alarma cu Mod Silentios

Aceasta iesire de releu se va utiliza pentru conectarea dispozitivelor ce nu se pot conecta direct la terminalele NAC1 sau NAC2.

Principiu de functionare:

- In repaus terminalul C este inchis la NC;
- In alarma, terminalul C se va inchide la NO, functie de cum s-a programat (referitor la programarea Iesirilor - sectiunea Programare de la PC)

Iesirea ALARM revine in repaus dupa ce s-a efectuat un Reset al Centralei.


 **NU CONECTATI** echipamente EN54 E, J sau C (echipamente pt. semnalizare telefonica, acustica) la Iesirea **ALARM**.

Daca optiunea **Mod Nesilentios** pentru Iesirea ALARM a fost dezactivata (referitor la sectiunea Iesirea ALARM - sectiunea Programare de la PC), va fi posibil sa revina in Mod Silentios (fortata sa intre in repaus).

Iesirea ALARM va intra in standby dupa durata de timp programata (pt. Mod Silentios - SILENCE TIME).

Daca dupa ce durata expira si conditiile de alarma sunt inca prezente, Iesirea ALARM se va reactiva.

Curentul maxim este de 5 A.


 *Iesirea DL accepta numai dispozitive pentru joasa tensiune si izolate galvanic de centrala.*

TROUBLE Iesire cu Mod Silentios pt. Defectiuni


Aceasta iesire se utilizeaza pt. afisarea defectiunilor.

Principiu de functionare:

- In repaus terminalul C este inchis la NC;
- In cazul unei defectiuni, terminalul C se va inchide la NO, (vedeti sectiunea Defectiuni din Introducere).

 **NU CONECTATI** echipamente EN54 E, J sau C (echipamente pt. semnalizare telefonica, acustica) la Iesirea **TROUBLE**

Curentul maxim admis este 5 A pt. Iesirea **TROUBLE**

 *Iesirea TROUBLE se va activa cind Centrala va avea atit sursa cit si bateria defecte. La Iesirea TROUBLE se conecteaza numai dispozitive care sunt pentru joasa tensiune si cu izolare galvanica.*

NAC1 si NAC2 Iesiri Supervizate/cu Mod Silentios/ Bypass-abile pentru Alarma.

These Outputs are for the Alarm signalling devices.

Principiu de functionare:

- In starea de repaus (standby), Iesirile sunt INACTIVE
- La PREALARMA, aceste Iesiri vor fi ACTIVE sau vor fi INACTIVE in concordanta cu tiparul de programare pt. **Prealarma** (referitor la Iesirie NAC1 si NAC2 de la sectiunea Programare de la PC;
- La ALARMA, aceste Iesiri vor fi ACTIVE sau vor fi INACTIVE, in concordanta cu tiparul de programare pt. **Alarma** (referitor la Iesirie NAC1 si NAC2 de la sectiunea Programare de la PC;

Iesire INACTIVA: potential negativ-cade la 0 V pt. terminalul (+); potential de 27,6 V la terminalul (-).

Iesire ACTIVA: potential pozitiv 27,6 V la terminal (+), potential negativ, cade la 0 V, la terminalul (-).

- NAC1 si NAC2 intra in repaus (standby) atunci cind se reseteaza Centrala.
- NAC1 si NAC2 pot comuta in Mod Silentios (fortat). Iesirile NAC mentin starea standby pt. o perioada de timp egala cu o durata programata (SILENCE TIME). Daca intervine o conditie de Alarma dupa ce timpul va fi expirat, Iesirile se vor activa din nou.


Scurtcircuitarea sau lipsa tensiunii la NAC1 sau NAC2 va fi semnalizata prin clipirea rapida a LED -ului **Disab./FaultNAC** .

NAC1 and NAC2 se pot dezactiva cu ajutorul tastei **Disab./FaultNAC** .

Dezactivarea acestor Iesiri va fi semnalizata prin aprinderea LED -ului **Disab./FaultNAC**.

In cazul ca se dezactiveaza ambele Iesiri NAC, acestea nu se vor mai activa in eventualitatea unei Alarme.

Curentul maxim admis la NAC1 si NAC2 este de 1 A.

 *Iesirile NAC accepta numai dispozitive pentru joasa tensiune si izolate galvanic de centrala.*

■ Terminalele Modulului de Stingere

EM Intrare de Stingere Mod Manual Supervizata Bypass-abila

Aceasta Intrare este pentru activarea manuala a sistemelor de stingere.

Starea de repaus a acestei Intrari este **Normal Deschis** (implicit) sau **Normal Inchis** (referitor la Inrolare Module de Stingere - sectiunea Programare de la PC)

Principiu de Functionare:

- Centrala va considera intrarea EM Deschisa cind e legat un rezistor de 3900 ohm la terminalele (+) si (-);
- Centrala va considera Intrarea EM Inchisa cind unul sau mai multi rezistori (maxim 10) de 680 ohm sunt legati in paralel cu rezistorul de 3900 ohm.

Intrarea EM se va activa cind intervin conditii diferite de starea normala programata pentru repaus.

Activarea Intrarii EM va incrementa Timpul de Pre-stingere.

Activarea Intrarii EM va fi indicata de aprinderea LED - ului **ManualExt.**

Scurtcircuitarea sau intreruperea tensiunii la Intrarea EM va fi indicata prin clipirea rapida a LED - ului **Fault Manual Ext.**

Intrarea EM se poate dezactiva prin intermediul tastei **Disable Manual Extinguish.**

Dezactivarea acestei intrari va fi indicata de aprinderea LED - ului **Disable Manual Extinguish.**

IE Intrare pentru Inhibarea Stingerii

Aceasta Intrare se utilizeaza pentru a inhiba Sistemele de Stingere.

Starea de repaus a acestei Intrari este **Normal Deschis** (implicit) sau **Normal Inchis** (referitor la Inrolare Module de Stingere - sectiunea Programare de la PC)

Principiu de Functionare:

- Centrala va considera intrarea IE Deschisa cind e legat un rezistor de 3900 ohm la terminalele (+) si (-);
- Centrala va considera Intrarea IE Inchisa cind unul sau mai multi rezistori (maxim 10) de 680 ohm sunt conectati in paralel cu rezistorul de 3.900 ohm.

Intrarea IE se activeaza cind intervin conditii diferite fata de starea sa normala de repaus.

Activarea Intrarii IE este posibila numai in intervalul de Timp de Prestingere.

Daca intrarea IE este activa in timp ce intervin conditii pentru Stingere, Centrala va activa lesirea PR (Prestingere) si va incrementa Timpul de Prestingere.

Daca intrarea IE se activeaza in timpul Fazei de Pre-stingere, Centrala nu va anula Timpul de Prestingere Centrala va incrementa din nou Timpul de Prestingere daca Intrarea IE revine in repaus (standby).

Centrala va reactiva lesirea PR atunci cind Intrarea IE se va restabili la starea de stand-by.

Daca intrarea IE este activata in timpul Fazei de Stingere, acesta comanda nu va avea efect

Activarea Intrarii IE va fi indicata prin aprinderea LED - ului **ON Disab. Ext.**

Scurtcircuitarea sau intreruperea tensiunii la Intrarea IE va fi indicata de clipirea rapida a LED-ului **Fault Disab. Ext.**

PS Intrare Supervizata Comutator Presiune

Aceasta intrare este pt. conectare Comutator Presiune. Starea de repaus a acestei Intrari este **Normal Deschis** (implicit) sau **Normal Inchis** (referitor la Intrare-Comutator Presiune - sectiunea Programare de la PC)

- Centrala va considera intrarea PS Deschisa cind e legat un rezistor de 3900 ohm la terminalele (+) si (-);
- Centrala va considera Intrarea EM Inchisa cind unul sau mai multi rezistori (maxim 10) de 680 ohm sunt legati in paralel cu rezistorul de 3900 ohm.

Intrarea PS se va activa cind intervin conditii diferite de starea normala programata pentru repaus.

Activarea Intrarii PS va fi indicata de aprinderea LED - ului **ONPres.Switch.**

Scurtcircuitarea sau intreruperea tensiunii intrarii PS va fi indicata prin clipirea rapida a LED-ului **Fault Pres. Switch.**

Daca Intrarea PS a unui Modul de Stingere este activata in timpul sau dupa Faza de Stingere, si optiunea de **Confirmare Stingere** este activata (referitor la Intrarea PS de la optiunea Inrolare Module Stingere in sectiunea Programare de la PC), atunci Centrala va activa lesirea AE (Activated Extinguishment) - lesire pentru Activare Stingere.

EV lesire Supervizata pentru Electrovalva

Aceasta lesire se utilizeaza pt. a conecta Electrovalva.

Principiu de Functionare:

- In repaus, terminalele EV sunt in starea Deschis;
- In Faza de Stingere, terminalele EV vor fi in starea Inchis.

Activarea lesirii EV va fi indicata de catre aprinderea LED - ului **ON Electrovalve.**

Scurtcircuitarea sau intreruperea tensiunii la lesirea EV va fi indicata prin clipirea rapida a LED - ului **Fault Electrovalve.**

Curentul maxim admis este 5 A.

24P Intrare Sursa Suplimentara

Aceasta intrare este pentru alimentare suplimentara necesara dispozitivelor conectate la lesirile PR si AE.

Instructiuni pentru conexiune:

Conectati terminalele (+) si (-) ale acestei Intrari la terminalele (+) si (-) **47** ale sursei centralei.

PR lesire Supervizata Prestingere

Se utilizeaza pt. semnalizarea Fazei de Prestingere.

Principiu de Functionare:

- In repaus: potential negativ-cade la 0 V pt. terminalul (+); potential de 27,6 V la terminalul (-).
- In Faza Prestingere: potential pozitiv 27,6 V la terminalul (+); potential negativ, 0 V la terminalul (-).

Activarea lesirii PR va fi indicata prin aprinderea LED - ului **ON Pre Ext.**

Scurtcircuitarea sau intreruperea tensiunii la Intrarea PR va fi indicata de clipirea rapida a LED-ului **Fault Pre Ext.** Curentul maxim admis este 1A .

CENTRALE DE INCENDIU CONVENTIONALE



J424



J408



Manual Utilizare



BENTEL[®]
SECURITY

Starea de repaus - standby

In conditii normale de operare (repaus sau standby), NUMAI LED - ul verde Mains, este aprins, sau daca Centrala este in Mod Noapte, va sta aprins si LED-ul **Night Mode**. Pe afisajul LCD se va afisa data , ora si mesajul "PANEL WORKING":



PREALARMA

Daca un detector genereaza alarma in **Mod Zi**, Centrala va trece in faza de PREALARMA, care se semnalizeaza astfel:

- cu dispozitivele de semnalizare pentru PREALARMA;
- Se aprinde LED-ul **Pre-al**.
- Se aprind(e) LED-urile respectivelor **Zone in Alarma**
- Semnal acustic intermitent (0,5 secunde semnal acustic urmat de 0,5 secunde pauza);
- mesaj pe afisajul LCD similar cu cel de mai jos:




Linia de jos va arata eticheta zonei (ex. Warehouse) care a generat starea de PREALARMA.

Pe durata starii de PREALARMA puteti:

Utiliza ∇ sau \blacktriangle pentru a cauta zonele in cauza. Daca timp de 20 s nu se apasa nicio tasta, afisajul va afisa prima zona care a generat starea de PREALARMA.

Apasati **Esc** pentru a accesa Meniul Principal. Daca timp de 20 s nu se apasa nicio tasta, afisajul va afisa prima zona care a generat starea de PREALARMA.


Starea de PREALARMA va persista o durata de timp programata (vedeti paragraful urmator pt. detalii).

 *Centrala va genera o Alarma instantanee (in Mod Noapte), daca se activeaza un detector pe timpul de **Mod Noapte** sau daca alarma se genereaza de la in Punct de Apelare Manual - conectat la o zona cu optiune programata pentru **Prioritate pt. Punct de Apel (Call Poin Priority)** activata.*

ALARMA

Starea de ALARMA se semnalizeaza astfel:

- dispozitivele de semnalizare acustice si optice;
- Se aprinde LED-ul **Alarm**;
- Se aprinde LED-ul corespunzator **Zonei in Alarma**
- semnal acustic intermitent (0,2 secunde pauza urmate de 0,2 secunde semnal);
- Un mesaj ALARM, similar cu urmatorul:




Linia de sus de pe display semnifica numarul zonei care a declansat ALARMA, iar linia de jos semnifica eticheta zonei (ex. Warehouse).

Pe durata starii de ALARMA puteti:

Utiliza ∇ sau \blacktriangle pentru a cauta zonele in cauza. Daca timp de 20 s nu se apasa nicio tasta, afisajul va afisa prima zona care a generat starea de ALARMA.

Apasati **Esc** pentru a accesa Meniul Principal. Daca timp de 20 s nu se apasa nicio tasta, afisajul va afisa prima zona care a generat starea de ALARMA.

Daca zona revine in stare de repaus (standby), evenimentul va fi memorat in Memorie si semnalizat de catre LED-ul corespunzator **Zonei in Alarma** pina la resetarea Centralei.

 *lesirile de Alarma revin la starea de repaus numai dupa ce se va Reseta Centrala, chiar daca alarma a fost a fost oprita instantaneu.*

FAULT

Starea FAULT se va semnaliza astfel:

- cu dispozitive de semnalizare ;
- LED-ul **Fault** Aprins;
- LED-ul **Fault** relativ la componenta respectiva(Tabel 1);
- semnal acustic intremitent (1 secunda semnal urmat de 1 secunda pauza);
- mesaj pe afisajul LCD similar cu cel de mai jos (vedeti Tabelul 1):




Daca se detecteaza o conditie de :

Utilizati ∇ sau \blacktriangle pentru a cauta in lista de Fault-uri. Daca timp de 20 s nu se apasa nicio tasta, afisajul va afisa primul defect (Fault) care a generat starea.

Apasati **Esc** pentru a accesa Meniul Principal. Daca timp de 20 s nu se apasa nicio tasta, afisajul va afisa primul defect (Fault) care a generat starea.

Daca au disparut cauzele care au generat starea Fault evenimentele se vor memora si acesta se va semnaliza prin clipirea rara a LED-urilor corespunzatoare.

 *Centrala va intra in starea de repaus atunci cind toate conditiile de FAULT vor fi disparut.*

LED	STARE	AFISAJ	DESCRIERE	CONSECINTE
Disabled /Fault /Test	Palp. rap.	FAULT ON ZONE 01 Warehouse	Lipseste un detector pe zona 1 sau zona 1 este in scurt sau deschis	Detectorii aflati in avalul celui lipsa nu vor indica situatii de incendiu.
Logic Unit	aprins		Centrala este blocata	Centrala nu functioneaza deloc.
Mains (amber)	Palp. rap.	FAULT Main Fault.	Centrala nu este alimentata de la Retea.	Bateriile alimenteaza centrala pana se descarca.
Disab./Fault Telecom	Palp. rap.	FAULT DL Output	Apelator in scurt sau deschis.	Disp. de telefon utilizate la semnalarea incendiului nu vor functiona.
Ground	aprins	FAULT Ground Fault.	Probleme pamantare	Functionarea Centralei poate poate fi incorecta.
24V/24R	Palp. rap.	FAULT 24V Output	lesirea 24V in scurt	Dispozitivele conectate la iesirea de 24V nu vor functiona.
		FAULT 24R Output	lesirea 24R in scurt	Dispozitivele conectate la iesirea 24R nu vor functiona.
Battery	Palp. rap.	FAULT Battery	Bateriile centralei sunt goale, defecte sau deconectate.	Centrala nu poate functiona in cazul unei pene de curent.
Disab./Fault NAC	Palp. rap.	FAULT NAC 1 Output.	lesirea NAC1 in scurt sau deschis.	Disp. conectate la NAC1 nu vor functiona.
		FAULT NAC 2 Output.	lesirea NAC2 in scurt sau deschis.	Disp. conectate la NAC2 nu vor functiona.
Periph.	Palp. rap.	FAULT Peripheral	Centrala nu poate comunica cu perifericele.	Centrala nu va putea citi starea perifericelor.
<i>Informatiile urmatoare sunt valabile pentru Modul Stingere 1 si Modul Stingere 2.</i>				
Fault: Electro-valve	Palp. rap.	FAULT ON EXT. 1 ELECTROVALVE	Alimentarea Electrovalvei a fost intrerupta sau iesirea e in scurt sau deschisa.	Sistemele de Stingere NU POT FI ACTIVATE!
Fault: Pre Ext.	Palp. rap.	FAULT ON EXT. 1 PRE-EXT. OUTPUT	lesirea de Pre-Stingere in scurt sau deschisa.	Centrala nu va putea semnala faza de pre-stingere.
Fault: Manual Ext.	Palp. rap.	FAULT ON EXT. 1 MANUAL EXT.INPUT	Intrare Stingere Manuala in scurt sau deschisa.	Tastele de Stingere Manuala NU POT ACTIVA faza de Stingere.
Fault: Disab. Ext.	Palp. rap.	FAULT ON EXT. 1 INHIB.EXT.INPUT	Intrarea Inhibare Stingere in scurt sau deschisa.	Tastele de Inhibare Stingere NU POT OPRI faza de Stingere.
Fault: Pres. Switch	Palp. rap.	FAULT ON EXT. 1 PRES.SWITCH INP.	Intrarea Intreruptor Presiune in scurt sau deschisa.	Centrala nu va putea citi Presiunea de Stingere Gaz.
Fault: Logic Unit	aprins		Modul de Stingere blocat.	Modulul de stingere NU VA FUNCTIONA!
<i>Informatiile urmatoare sunt valabile pentru toate Modulele de Alimentare</i>				
		FAULT POWER ST.1 Main Fault	Alimentator nealimentat de la Retea.	Bateriile alimenteaza modulul pana se descarca.
		FAULT POWER ST.1 Low Battery	Bateriile modulului de alimentare sunt descarcate.	Modulul nu poate functiona in cazul unei pene de curent.
		FAULT POWER ST.1 Battery Fault	Bateriile modulului de alimentare sunt desc. sau necon.	Modulul nu poate functiona in cazul unei pene de curent.
		FAULT POWER ST.1 Battery Disconn.	Modulul s-a oprit din cauza caderii de tensiune de pe baterii.	Modulul nu poate functiona in cazul unei pene de curent.
		FAULT POWER ST.1 OUT 1	lesirea 1 al alimentatorului in scurt.	Dispozitivele conectate la lesirea 1 nu vor functiona.
		FAULT POWER ST.1 OUT 2	lesirea 2 al alimentatorului in scurt.	Dispozitivele conectate la lesirea 2 nu vor functiona.

Tabel 1 Descriere erori

Nivel Acces 2

Majoritatea functiilor Centralei sunt accesibile din Nivelul de Acces 2. Adica, doar utilizatorii **Key** si **PIN Code** pot controla sistemul (Cod PIN introdus sau cheie intoarsa in Intrerupatorul cu Cheie).

Nivel Acces 2 cu cheie (Key) Introduceti cheia in Intrerupatorul cu Cheie si intoarceti-o orizontal - accesul va fi indicat printr-un beep.

Pentru a iesi din Nivel Acces 2: intoarceti cheia la pozitia originala si scoateti-o din intrerupator - Centrala va mai pastra Nivelul Acces 2 pentru inca 20 de secunde si va emite 2 beep-uri la parasirea Nivelului Acces 2.

Nivel Acces 2 cu PIN Introduceti codul PIN (**1234** implicit) - accesul va fi indicat prin 5 beep-uri rapide consecutive.

Pentru a iesi din Nivel Acces 2: NU APSATI nicio tasta timp de 20 de secunde: parasirea Nivelului Acces 2 va fi indicata prin 2 beep-uri rapide consecutive.

Timp Investigare (Tasta Ack./Evac.)


Tasta **Ack./Evac.** permite extinderea Timpului de Pre-alarma setat.

La apasarea tastei **Ack./Evac.** timpul de Pre-alarma se va reinnoi cu timpul de Investigare presetat.

 Tasta **Ack./Evac.** functioneaza doar in faza de Pre-alarma. (LED **Pre-al.** aprins).

Pentru activarea fazei de **Timp Investigare** :

1. Intrati in Nivel Acces 2 (cheie sau PIN)
2. Tineti apasata tasta **Ack./Evac.** pentru cel puțin 5 secunde: L E D - u l **Ack./Evac.** se va aprinde pentru a indica rulara Timpului de Investigare.

 Timpul de Investigare se poate cere o singura data.

Evacuare (Tasta Ack./Evac.)

Tasta **Ack./Evac.** se poate utiliza si pentru generarea unei Alarme de Evacuare.

Pentru activarea unei alarme cand Centrala este in **Pre-alarma**, LED-ul **Pre-al.** aprins, tineti apasata tasta **Ack./Evac.** pentru **CEL PUTIN 5 secunde**.

Pentru activarea unei alarme in stare de asteptare:

1. Intrati in Nivel Acces 2 (cheie sau PIN)
2. Tineti apasata tasta **Ack./Evac.** pentru **CEL PUTIN 5 secunde**.

Silence


Tasta **Silence** permite oprirea dispozitivelor de alertare. Pentru oprirea acestora:

1. Intrati in Nivel Acces 2 (cheie sau PIN)
2. Apasati **Silence**

Dezactivare

Daca un detector nu functioneaza corect sau da alarme false (semnalata prin palparea rapida a **Disabled/Fault/Test**), se poate dezactiva prin apasarea zonei corespunzatoare.

Dispozitivele de alertare pot fi dezactivate prin apasarea tastei **Disab./Fault NAC** iar comunicatorul prin apasarea tastei **Disab./Fault Telecom**.

 Dispozitivele dezactivate nu functioneaza in caz de incendiu.

Reset

Tasta **Reset** permite resetarea Centralei (opreste disp. de alertare, reseteaza senzorii si sterge memoria) Pentru resetarea Centralei:

1. Intrati in Nivel Acces 2 (cheie sau PIN)
2. Apasati **Reset**.

 Pentru **Resetarea Centralei** dupa o alarma, apasati intai tasta **Silence**.

Test

Tasta Test permite verificarea LED-urilor si buzzerului Centralei.

Modul Stingere

Panoul de Control este echipat cu un modul de Stingere in scopul stingerii incendiului (pot fi conectate 2 Module de Stingere pe centralele J424).

Aceste dispozitive au fost proiectate astfel incat sa reduca activarea accidentala a echipamentelor de Stingere.

In caz de incendiu, sistemul de Stingere se activeaza dupa expirarea timpului de **Pre-Stingere** setat.

Aceste dispozitive pot fi activate si de la puncte de apel manuale (intrebati instalatorul pentru detalii).

■ Faza de Pre-Stingere

In cazul aparitiei conditiilor de stingere (programate de instalator), Modulul de Stingere va genera o faza de pre-stingere semnalata astfel:

- prin disp. de alertare corespunzatoare.
- prin LED-ul **ON Pre Ext** (LED aprins).

Sistemul de stingere va activa sistemele de stingere la expirarea timpului de pre-stingere.

Faza de pre-stingere va permite sa verificati masurile ce trebuie luate: activarea Stingerii sau Evacuare.

Aceasta faza se poate termina prin apasarea:

- tastei **Disable Extinguish**.
- oricarei taste Stop Extinguish (setate de instalator).

☞ **Tasta Disable Extinguish** poate fi folosit doar la Nivel Acces 2.

■ Faza de Stingere

Modulul de Stingere va activa Sistemele de Stingere cand timpul alocat fazei de Pre-stingere expira.

Faza de Stingere va fi semnalizata prin:

- LED-ul **ON Electrovalve** aprins

Evenimentul **AV ACTIVATED** si detaliile corespunzatoare vor fi inregistrate in LOGGER. (**EXTING. MODULE 1** or **EXTING. MODULE 2**).

Faza de Stingere va rula pe timpul presetat de stingere sau pana la resetarea Centralei.

Faza de Stingere se poate intrerupe astfel:

- apasarea tastei **Disable Extinguish**.
- apasarea oricarei taste Stop Extinguish (setate sau pana la resetarea Centralei).

☞ **Tasta Disable Extinguish** poate fi folosit doar la Nivel Acces 2.

Daca re-initializati faza de Stingere, nu va incepe doar dupa expirarea timpului de pre-stingere setat.

Daca resetati tasta Stop Extinguishment la asteptare, Faza de Stingere incepe imediat.

■ Stingere Manuala

Modulul de Stingere poate fi activat din punctele de apel manuale (consultati instalatorul pentru detalii).

Activarea manuala a Modulului de Stingere este semnalata prin:

- Led-ul **ON Manual Ext.** aprins.
- se afiseaza un mesaj similar:



☞ *La activarea manuala a Modulului de Stingere, Centrala genereaza o Alarma.*

■ Tasta Disable Extinguish.

Aceasta tasta inhiba sistemul de Stingere Manuala.

☞ **Tasta Disable Extinguish** poate fi folosit doar la Nivel Acces 2.

Operatiunea va fi semnalata prin:

- LED-ul **Disable Extinguish**. aprins.
- LED-ul **Disab.** aprins.

Evenimentul **OUTS. BYPASS** si detaliile corespunzatoare vor fi inregistrate in LOGGER. (**EXTING. MODULE 1** or **EXTING. MODULE 2**).

Daca dezactivati Modulul de Stingere in asteptare, acesta nu va functiona in caz de alarma.

Daca dezactivati Modulul de Stingere pe parcursul fazei de Pre-Stingere, faza de Pre-Stingere se va intrerupe pana la reactivarea Modulului de Stingere. Faza de Pre-Stingere va reporni de la punctul in care a fost intrerupt.

Daca dezactivati Modulul de Stingere pe parcursul fazei de Stingere, acesta din urma va fi intrerupt.

■ Tasta Disable Manual Extinguish.

Tasta permite Activarea/Dezactivarea manuala a Modulului de Stingere.

☞ **Tasta Disable Extinguish** poate fi folosit doar la Nivel Acces 2.

Operatiunea va fi semnalata prin:

- LED-ul **Disable Extinguish**. aprins.
- LED-ul **Disab.** aprins.

EVENTIMENT	DETALII	DESCRIERE
24R OUT FAULT	----	lesirea 24R in scurt.
24R OUT RESTORE	----	lesirea 24R restabilita.
24V OUT FAULT	----	lesirea 24V in scurt.
24V OUT RESTORE	----	lesirea 24V restabilita.
ALARM ZONE	Nr. zona + Descriere	Zona este in alarma.
AUTO UNBYPASSED	Modul stingere Nr.	S-a restabilit Stingerea Automata pentru Modulul de Stingere.
BATT.CHARG.FAULT	Nr. Alimentator	Incarcatorul Sursei respective nu functioneaza corect.
BATT.CHARG.REST.	Nr. Alimentator	Incarcatorul sursei respective s-a restabilit.
BATTERY DISCONN.	Nr. Alimentator	Bateriile sursei respective au fost deconectate.
BATTERY FAULT	----	Bateriile centralei sunt descarcate, stricate sau deconectate.
BATTERY FAULT	Nr. Alimentator	Bateriile sursei respective sunt descarcate sau deconectate.
BATTERY FAULT	Nr. Alimentator	Bateriile sursei respective sunt descarcate.
BATTERY RECONN.	Nr. Alimentator	Bateriile sursei respective au fost reconectate.
BATTERY RESTORE	Nr. Alimentator	Bateriile sursei respective au fost restabilite.
BATTERY RESTORE	----	Bateriile panoului au fost restabilite.
BATTERY RESTORE	Nr. Alimentator	Bateriile sursei respective descarcate sau deconectate.
BUZZER SILENCED	----	Buzzer dezactivat.
BYPASSED ZONE	Nr. Zona + Descriere	Zona a fost dezactivata.
DETECTOR MISSING	Nr. Zona + Descriere	Detectorul conectat la zona nu functioneaza.
DIALLER ACTIVATE	----	Apelator activat.
DISAB.AUTO	Nr. Modul Stingere	Stingerea automata pentru modulul de st. a fost dezactivata.
DL OUT FAULT	----	Conexiunile apelatorului intrerupte sau in scurt.
DL OUT RESTORE	----	Conexiunile apelatorului au fost restabilite.
DL OUTPUT	Enabled/Disabled	Apelator Activat / Dezactivat.
EM ACTIVATED	Nr. Modul Stingere	Intrarea EM al Modulului de Stingere a fost activata.
EM INPUT FAULT	Nr. Modul Stingere	Intrarea EM al Modulului de Stingere in scurt sau deschis.
EM INPUT RESTORE	Nr. Modul Stingere	Intrarea EM al Modulului de Stingere s-a restabilit.
EV OUT ACTIVATED	Nr. Modul Stingere	lesirea EV al Modulului de Stingere a fost activata.
EV OUT FAULT	Nr. Modul Stingere	lesire EV al Modulului de Stingere in scurt sau deschis.
EV OUT RESTORE	Nr. Modul Stingere	lesirea EV al Modulului de Stingere a fost restabilita.
EVACUATE	----	Comanda de evacuare executata.
GND FAULT REST.	----	Eroarea de impamantare a Centralei a fost restabilita.
GROUND FAULT	----	Problema Impamantare Centrala.
IE ACTIVATED	Nr. Modul Stingere	Intrarea EA al Modulului de Stingere a fost activata.
IE INPUT FAULT	Nr. Modul Stingere	Intrarea EA al Modulului de Stingere in scurt sau deschis.
IE INPUT RESTORE	Nr. Modul Stingere	Intrarea EA al Modulului de Stingere s-a restabilit.
INVESTIGATION	----	Investigare executata.
MAIN FAULT	----/Nr. Alimentator	Eroare alim. Retea Centrala / Nr. Alimentator
MAIN RESTORE	----	Alimentarea Centralei / Alimentatorului restabilita.
MANUAL BYPASSED	Nr. Modul Stingere	Intrarea EM al Modulului de Stingere a fost dezactivata.
MANUAL UNBYPASS.	Nr. Modul Stingere	Intrarea EM al Modulului de Stingere a fost reactivata.
MODE	Noapte/Zi	Centrala a comutat de la Modul Noapte la Modul Zi.
NAC OUTPUT	Enabled/Disabled	Una din iesirile de alarma a fost activata/dezactivata.
NAC1 FAULT	----	Conexiunile disp. de alarma intrerupte sau in scurt.
NAC1 RESTORE	----	Conexiunile disp. de alarma restabilite.
NAC2 FAULT	----	Conexiunile disp. de alarma intrerupte sau in scurt.
NAC2 RESTORE	----	Conexiunile disp. de alarma restabilite.
OUT 1 RESTORE	Nr. Alimentator	lesirea O1 al Alimentatorului a fost restabilita.
OUT 1 SHORT	Nr. Alimentator	lesirea O1 al Alimentatorului in scurt.
OUT 2 RESTORE	Nr. Alimentator	lesirea O2 al Alimentatorului a fost restabilita.
OUT 2 SHORT	Nr. Alimentator	lesirea O2 al Alimentatorului in scurt.
OUTS BYPASSED	Nr. Modul Stingere	lesirile PR, EV si AV ale Modulului de St. dezactivate.
OUTS UNBYPASSED	Nr. Modul Stingere	lesirile PR, EV si AV ale Modulului de St. reactivate.
PE OUT ACTIVATED	Nr. Modul Stingere	lesirea PR al Modulului de St. activata
PE OUT FAULT	Nr. Modul Stingere	lesirea PR al Modulului de St. in scurt sau deschisa.
PERIPHERAL FAULT	Nr. Periferic	Disp. periferic lipsa sau defect.
PERIPHERAL REST.	Nr. Modul Stingere	lesirea PR al Modulului de Stingere a fost restabilita.
PERIPHERAL REST.	Tip disp. + Numar	Dispozitivul a fost restabilit.

Tabel 2. Descriere evenimente (Continuat...) **AV** = Stingere efectuata; **EM** = Stingere Manuala **EV** = Electrovalva; **IE** = Inhibare Stingere; **PR** = Pre-stingere; **PS** Intrerupator presiune.

EVENIMENT	DETALII	DESCRIERE
PS ACTIVATED	Nr. Modul Stingere	Intrarea PS al Modulului de Stingere activat.
PS INPUT FAULT	Nr. Modul Stingere	Intrarea PS al Modulului de Stingere in scurt sau neconectat.
PS INPUT RESTORE	Nr. Modul Stingere	Intrarea PS al Modulului de Stingere executat.
RESET	---	Reset Executat
RESTORE	Nr. Zona + Descriere	Detectorul zonei cu pricina s-a restabilit.
SILENCED	---	Silence Executat.
SWITCH.DISCONN.	Alimentator nr.	Sursa de Alimentare nr. deconectat.
SWITCH.RECONN.	Alimentator nr.	Sursa de Alimentare nr. reconectat.
UNBYPAS.ZONE	Nr. Zona + Descriere	Zona in cauza a fost reactivata.
ZONE FAULT REST.	Nr. Zona + Descriere	Zona in cauza a fost restabilita.
ZONE OPEN	Nr. Zona + Descriere	Zona in cauza este deschisa.
ZONE PREALARM	Nr. Zona + Descriere	Zona in cauza este in stare de prealarma.
ZONE SHORT	Nr. Zona + Descriere	Zona in cauza este in scurt.

Tabel 2. Descriere Evenimente: **AV** = Stingere Efectuata; **EM** = Stingere Manuala; **EV** = Electrovalva; **IE** = Inhibare Stingere; **PR** = Pre-stingere; **PS** = Intrerupator Presiune.

Inregistrarea Evenimentelor (LOGGER)

Centrala poate stoca Data, Ora si Detaliile pentru 50 de Evenimente. Pentru vizualizarea acestora, efectuati urmatoorii pasi:

1. In mod de asteptare, folositi ∇ sau \blacktriangle pentru deschiderea LOGGER-ului:

```
VIEW
LOGGER
```

2. Cu tasta **Esc** va intoarceti, sau **Enter** pentru afisarea ultimului eveniment din LOGGER.

```
ALARM   ZONE
15:46  18/10/2004
```

Linia de sus descrie evenimentul (urmariti coloana DESCRIERE din Tabelul 2), iar linia de jos afiseaza Data si Ora la care s-a produs acesta.

3. Cu ∇ sau \blacktriangle navigati in lista de evenimente, cu \blacktriangleright vizualizati detaliile (coloana DESCRIERE din Tabelul 2).

```
ZONE 01
Warehouse
```

4. Repetati pasul precedent pentru vizualizare sau apasati **Esc** pentru intoarcere.

LED-urile de Stare

Aceasta sectiune descrie avertizarile ce sunt semnalate de LED-urile Centralei si actiunile ce trebuie luate pe parcursul diferitelor faze ale unei alarme de incendiu.

\Rightarrow Unele LED-uri indica unul sau mai multe stari, si daca nu este altfel specificat, inseamna urmatoarele:
ON (aprins) indica stare DEZACTIVATA;
Palparea rapida indica o conditie de EROARE;
Palparea lenta indica un eveniment de ALARMA/EROARE in memorie.

Mains (Green) In conditii normale de functionale LED-ul este ON (aprins). Indica prezenta tensiunii de alimentare de la RETEA.

Alarm ON (aprins) indica cel putin o zona in stare de ALARMA. (aceste zone pot fi vizualizate pe LED-urile **Zone Alarm**).

La ALARMA, **Utilizatorii Key** si **Cod PIN (Nivel Acces 2)** vor putea efectua:

- STOPAREA Alarmei sonore prin apasarea tastei **Silence**
- STOPAREA intregii proceduri de ALARMA (in caz de alarma falsa) prin apasarea tastei **Reset**

\Rightarrow Tastele **Silence** si **Reset** pot fi folosite doar la Nivel Acces 2.

Pre-al. ON (aprins) indica stare de PRE-ALARMA. Centrala va genera o alarma la expirarea timpului setat pentru PRE-ALARMA.

La PRE-ALARMA, **Utilizatorii Key** si **Cod PIN (Nivel Acces 2)** vor putea efectua:

- EXTINDEREA Timpului de Pre-Alarma (pentru a putea verifica alarma prin apasarea tastei **Ack./Evac. MAI PUTIN DE 5 SECUNDE**).
- ACTIVAREA unei Alarme de Evacuare prin apasarea tastei **Ack./Evac.** pentru **CEL PUTIN 5 SECUNDE**
- STOPAREA alarmei si intreruperea timpului de Pre-alarma prin apasarea tastei **Silence** ;
- STOPAREA intregii proceduri de ALARMA (in caz de alarma falsa) prin apasarea tastei **Reset**
- STOPAREA sistemelor de Stingere Incendiu (de ex. sisteme de stropire, etc.) prin tasta **Disable Extinguish** pe Panoul de Control sau orice tasta **Disable Extinguish** pe periferice.

 **Tastele Ack./Evac. Silence si Reset** pot fi utilizati doar la Access Level 2.

Test ON (aprin) indica cel putin o zona in stare Test. Zonele in stare Test pot fi vizionate pe LED-urile **Disabled/Fault/Test**.

Disab. ON (aprin) indica cel putin o zona DEZACTIVATA, adica nu va putea declansa alarme. Zonele DEZACTIVATE pot fi vizualizate pe LED-urile **Zone Alarm**.

Telecom ON (aprin) indica activarea Apelatorului.

Mains (GREEN) OFF (stins) inseamna lipsa tensiunii de Retea. Cauza poate fi o deconectare temporara. Daca nu se remediaza dupa un timp indelungat, chemati instalatorul. **IMPORTANT:** In timpul lipsei alimentarii de Retea, sistemul va functiona pe baterii. Daca nu se restabileste alimentarea, bateriile se pot descarca.

Fault ON (aprin) - indica detectarea unei sau mai multor erori. Tipul erorii poate fi vizionat pe LED-urile respective.

Logic Unit ON (glowing) indicates that the Control panel is blocked. Call your installer for service.

24V/24R Palparea rapida indica scurtcircuit. Contactati instalatorul pentru depanare.


Battery ON (aprin) indica baterii descarcate sau deconectate. In cazul unei deconectari a alimentarii de Retea, centrala nu va fi alimentata sau va functiona doar foarte putin. Daca eroarea persista, contactati instalatorul.

Ground ON (aprin) indica o eroare Groud (impamantare) Contactati instalatorul.

Periph. Palparea rapida indica o problema de comunicare cu perifericele (Module Extensie, Stingere, LCD, Panou Repetor, Alimentare). Contactati instalatorul.


Mains (Amber) In mod normal este stins. Daca se aprinde, semnaleaza lipsa alimentarii de Retea. In memorie aceste evenimente se redau ca si o palpare.

Silence ON (aprin) inseamna ca unul din dispozitivele de indicare alarma a fost suprimat prin butonul Silence. Pentru a dezactiva suprimarea, apasati din nou tasta Silence. Dispozitivele suprimate vor fi repornite automat in cazul unei noi ALARME.

 **Tasta Silence** poate fi utilizata doar la Access Level 2.

Ack./Evac. ON (aprin) indica rularea Timpului de Investigare programat.


Reset ON (aprin) - nu se poate efectua Reset: apasati tasta **Silence**

 **Tasta Silence** poate fi utilizata doar la Access Level 2.

Night Mode ON (aprin) indica operarea Centralei in mod de NOAPTE.

Daca se apasa tasta Silence in modul de noapte, starea SILENCE se va mentine pe durata **Night mode Silence time**.

OFF (stins) inseamna ca Centrala functioneaza in modul de lucru DAY. La apasarea tastei Silence in timpul modului ZI, SILENCE se va mentine pana la apasarea butonului Silence inca o data.

 **Tasta Silence** poate fi utilizata doar la Access Level 2.

Disab./Fault NAC ON (aprin) indica DEZACTIVAREA dispozitivelor de alertare incendiu SUPERVISED/SILENCEABLE.

Palparea rapida indica imposibilitatea de operare a dispozitivelor de alertare incendiu SUPERVISED/SILENCEABLE. Contactati instalatorul.


Disab./Fault Telecom ON (aprin) indica DEZACTIVAREA Apelatorului.

Palparea rapida indica imposibilitatea de functionare al Apelatorului. Contactati instalatorul.

Zone Alarm ON (aprin) indica zona care este in ALARMA. VERIFICATI!!!!

In caz de incendiu ACTIVATI Alarma de Evacuare prin apasarea tastei **Ack./Evac.** pentru **CEL PUTIN 5 SECUNDE**.

In cazul unei alarme false, apasati Reset pentru stergerea alarmei.

 **Tasta Reset** poate fi utilizata doar la Access Level 2.

Disabled/Fault/Test ON (aprin) indica o zona DEZACTIVATA prin tasta corespunzatoare, deci nu va putea declansa ALARME.

Palparea rapida indica o problema. Contactati instalatorul.

AE Iesire de Stingere Activata

Aceasta iesire este pentru semnalul Stingere Activata

Principii de operare

- Stare de asteptare: pull-down negativ la 0V pe terminalul +; pull-up pozitiv la 27.6V pe terminalul -.
- Stare activata: pull-up pozitiv la 27.6V pe terminalul +; pull-down negativ la 0V pe terminalul -.

Daca optiunea **Extinguishment Confirmation**

este pe DISABLED (implicit), Iesirea AE se va activa la inceputul fazei de Stingere.

Daca optiunea **Extinguishment Confirmation**

este pe ENABLED, Iesirea AE se va activa cand intrarea PS se activeaza pe parcursul sau dupa faza de Stingere. (vezi setarile Pressure Switch Input la Enrolling Extinguishment Modules in sectiunea PROGRAMARE PRIN PC).

Cablarea Sistemului

Utilizati cablu ecranat pentru toate conexiunile, cu un capat al ecranarii conectat la terminalul negativ al Centralei, celalalt capat lasat liber.

⚠ Cablurile de Tensiune Ridicata (230 V) trebuie sa fie grupate SEPARAT de cele de Joasa Tensiune (24V), astfel incat sa nu existe niciun fel de contact intre ele.

■ Conectarea Detectorilor de Incendiu

Aceasta centrala suporta Detectori de Incendiu Conventionali (adica dispozitive care se comporta ca si contact deschis in asteptare si rezistor pe parcursul starii de Alarma.)

Nu conectati mai mult de 30 de dispozitive la o zona.

Conectati Detectorii de Incendiu Conventionali ca si in fig. 14

Principii de Operare

- Terminalele **L1** si **L2** : intrarile si iesirile de alimentare pentru detectori (aceste terminale se conecteaza cand detectorul se ataseaza bazei, si se deconecteaza la indepartarea acestuia);
- terminalul **L** - terminalul de alimentare negativ al detectorului;
- Rezistor **EOL 109** - se conecteaza intre terminalul **L1** si terminalul **L** al ultimului detector. Rezistorul EOL permite sistemului verificarea continuitatii si detectarea scurtcircuitelor;
- Diodele **110** - necesare cand optiunea **Bypass Missing Detectors** este activata (mai multe detalii in urmatorul paragraf).

Conectati terminalele de zone neutilizate la negativ cu un rezistor 3900 ohm, 1/4W.

Centrala si Modulele de Extensie se livreaza cu rezistori de 3900 ohm 1/4W suficienti pentru acoperirea zonelor.

Aceasta centrala accepta Detectori de Incendiu cu Iesire de Alarma Normal Deschis, precum in Figura 15. Conectati un rezistor de 680 ohm (**111**) in serie cu contactul Normal Deschis, apoi conectati ansamblul de mai sus la terminalul Zonei din Centrala.

Bypass Missing Detectors Cu aceasta optiune activata, zona in cauza va fi automat exclusa din configuratia sistemului, astfel incat detectorii aflati in aval de acesta vor opera normal.

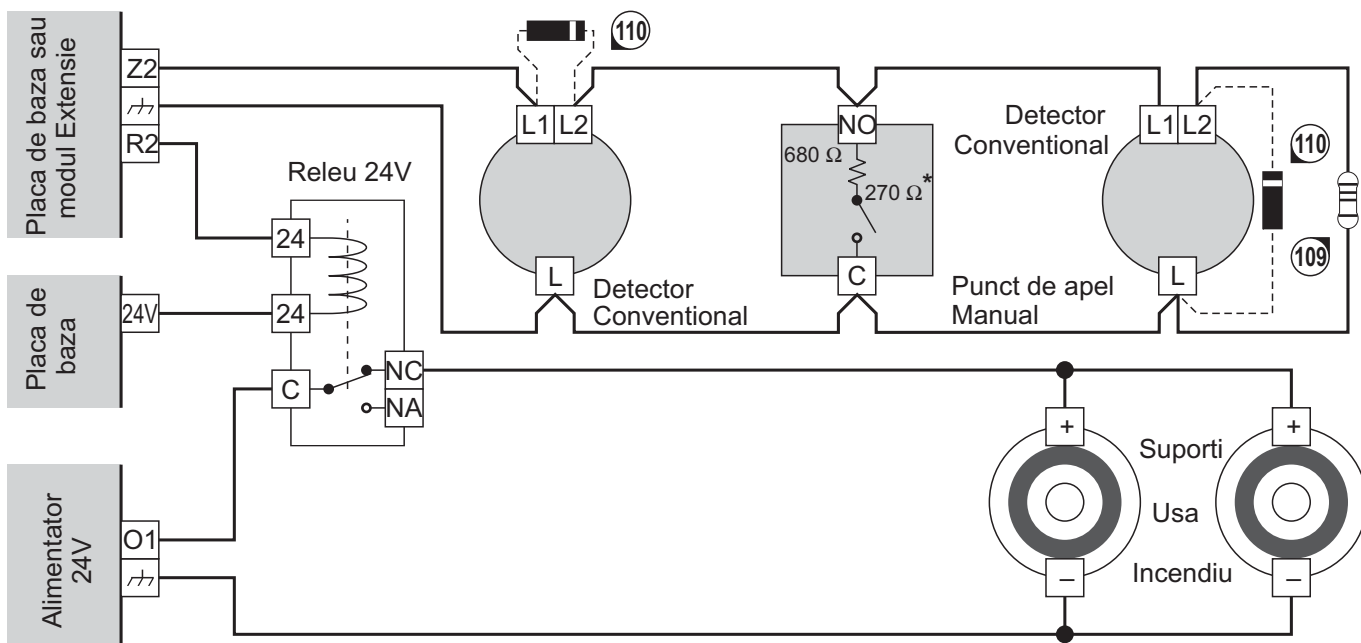


Figura 14 Cablarea a 3 detectori pe o zona **109** Rezistor EOL 3900 ohm, 1/4W (oranj-alb-rosu-auriu); **110**) 1N5919 Dioda (sau similara) - necesara cand optiunea **Bypass Missing Detectors** e activata; *)Rezistenta de contact punct de apel manual - necesar la **Call point priority**

Instructiuni de cablare pentru aceasta configuratie

- Conectati diode **1N5919** sau similare la intrarile si iesirile de alimentare ai detectorilor in afara de ultimul, apoi conectati o dioda **1N5919** la iesirea de alimentare si terminalul negativ al ultimului detector (vezi nr. **110** in Figura 14).

☞ Trebuie observata polaritatea diodelor (vezi Figura 14: banda alba pe piesa **110** este catodul).

Centrala monitorizeaza sistemul in vederea depistarii echipamentelor Lipsa prin inversarea polaritatii (la fiecare 60 de secunde) terminalelor la zonele cu atribut **Bypass Missing Detectors**.

☞ Inversarea polaritatii **NU DAUNEAZA** detectorului pentru ca, in aceasta stare este prezenta o tensiune negativa de **0.6V** pe terminalele acestuia.

■ Conectarea Punctelor de Apel

Aceasta centrala accepta puncte de apel Normal Deschis cu rezistenta de contact de **680 ohm**. (Figura 14). si puncte de apel cu rezistenta de contact de **zero ohm** (Figura 16)

Instructiuni de cablare

Conectati un rezistor de **680 ohm (112)** in serie cu contactul Normal Deschis, apoi conectati contactul cu rezistor la contactul Normal Deschis al terminalului de zona.

Daca punctul de apel este ultimul dispozitiv pe zona, conectati rezistorul **EOL 109** intre terminalele N si NC.

Call-point priority Cu optiunea activata, zona respectiva va putea face diferenta intre alarme cauzate de Detectori si cele de la Puncte de Apel. In caz de alarma la Punct de Apel, Centrala va genera alarma instantanee indiferent de tipul de operare (Zi sau Noapte).

Instructiuni de cablare:

Utilizati puncte de apel cu rezistenta de contact de **270 ohm** sau conectati in serie un rezistor **270 ohm** cu punctele de apel care au zero rezistenta, conform Figurii 15. (**111**)

☞ Certificarea **IMQ-SECURITY SYSTEMS** se aplica **DOAR** cand optiunea **Call-point priority** ESTE ACTIVA.

■ Conectarea Detectorilor de Gaz

Centrala accepta detectoare de Gaz cu Iesire Normal Deschis (NO) si detectori de gaz 4-20 mA.

NO Output Conectati detectorii cu Iesire Normal Deschis (NO) conform Figurii 16a.

Principii de operare:

Terminalul A (Iesirea de Alarma Detector) se conecteaza la terminalul - cand concentratia de gaz din incinta trece peste limita setata.

Descrierea cablarii:

Cu un rezistor de **680 ohm (111)**, conectati terminalul A la terminalul zonei.

Conectati terminalul + (Alimentare detector) la o sursa care poate fi intrerupta pe timpul de reset necesar (vezi terminalul 24R pe Placa de Baza).

Terminalul P (Iesirea de Prealarma Detector) nu este afisat in diagrama de cablare.

Iesirea Repeat a zonei poate fi setat astfel incat sa intrerupa alimentarea cu gaz in cazul unui eveniment sau a unei alarme (Figura 16a - vezi terminalul R4).

Daca zona Z4 genereaza o alarma (sau pre-alarma daca **Pre-Alarm on R Output** este ACTIVAT), terminalul R4 se va conecta la 0V (negativ), activand releul care va pune in functiune Electrovalva.

☞ Alimentarea Electrovalvei se va face dintr-o sursa externa (de ex. **BXM Power Station**).

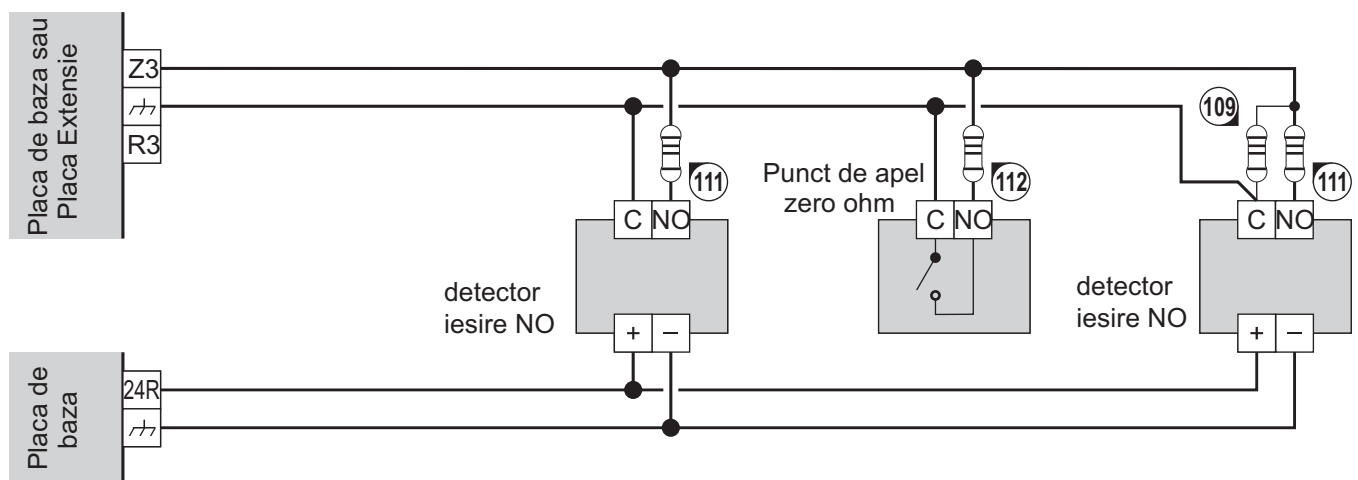


Figura 15. Diagrama de cablare a 3 detectori cu Iesire Normal Deschis (NO) si al unui punct de apel cu zero ohm: **109**) 3900 ohm, 1/4W EOL (oranj-alb-rosu-auriu); **111**) rezistor 680 ohm; **112**) rezistor 680 ohm, necesar daca **Call-point priority** este DEZACTIVAT sau rezistor 270 ohm daca **Call-point Priority** este ACTIVAT.

Detector Gaz 4 - 20 mA Detectoarele de gaz 4-20 mA pot fi conectate DOAR la terminalele Z1 pe Placa de Baza si Modul de Extindere, conform Figurii 16b.

Principii de operare

Curentul necesar terminalului S variaza intre 4 si 20 mA in functie de concentratia de gaz din zona.

Descrierea cablarii

Terminalul de alimentare negativ este -.

Conectati un rezistor (113) intre terminalul S si terminalul - al detectorului.

Conectati terminalul + la o sursa care poate fi intrerupta pe timpul necesar resetarii. (Vezi terminalul 24R pe Placa de Baza).

Conectarea Dispozitivelor de Alertare

Iesirile NAC1, NAC2 si ALARM ajuta la conectarea dispozitivelor de alertare.

NAC1 si NAC2 pot fi setati sa semnaleze pre-alarma si alarma.

Diagrama de cablare din Figura 18 arata conectarea a doua lampi de avertizare si a sirenei externe (terminal STROBE) conectate la NAC2, si doua sonerii de incendiu impreuna cu un Horn al sirenei externe conectate la NAC1. Aceste tipuri de conectari fac posibila diversificarea notificarii pre-alarma si alarma.

Terminalul Z1 accepta DOAR un singur detector Gaz 4 - 20 mA.

In cazul conectarii unui detector de gaz 4 - 20 mA la terminalul Z1 al Modulului de Extensie, indepartati jumper-ul 62 (marcat GAS pe placa), si dati ENABLE optiunii Gas Detector pentru zona respectiva (de ex. Zona 1 pt. Placa de Baza, Zona 9 pentru Modul Extensie 1, zona 17 pentru Modul Extensie 2).

De exemplu, NAC2 nu se va activa in faza de pre-alarma dar NAC1 se va activa la fiecare 6 secunde pt. 2 secunde. NAC1 si NAC2 vor fi intotdeauna active pe parcursul unei alarme.

Un rezistor de 3900 ohm (109) trebuie conectat intre terminalele + si - ale ultimului dispozitiv conectat la NAC1 si NAC2.

O dioda 1N4007 (114) sau similara se va conecta intre terminalele + ale dispozitivelor conectate la NAC1 and NAC2 and the [+] terminalele echipamentelor din urma.

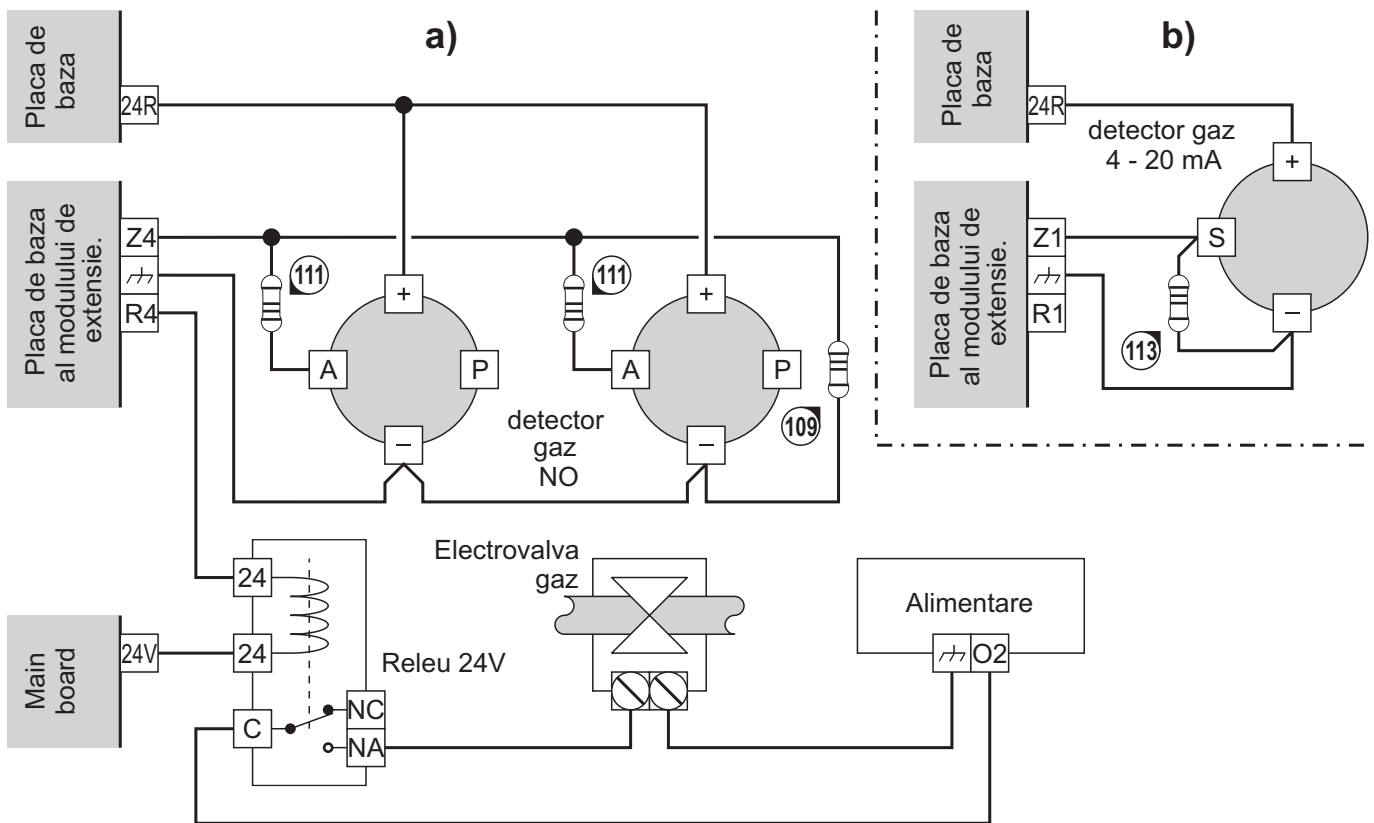


Figura 16 Cablarea detectoarei de Gaz cu iesire Normal Deschis(a) si un detector Gaz 4-20 mA (b): 109) 3900 ohm, 1/4W EOL (oranj-alb-rosu-auriu); 111) rezistor 680 ohm; 113) rezistor 470 ohm, 2W

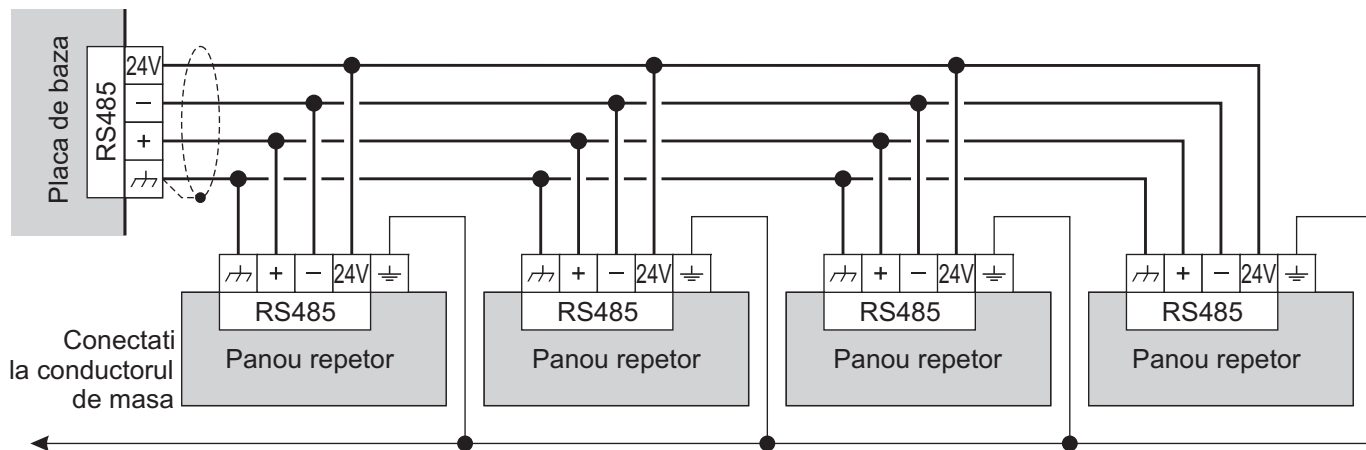



Figure 17 Cablarea Repetoarelor

■ Conectarea unui repetor

Conectati terminalele **24V**, **-**, **+** si **⌚** la terminalele respective pe Placa de Baza a Centralei, conform Figurii 17.

 Lungimea maxima a cablului la conectare al terminalelor RS485 la Centrala sa nu depaseasca 1000 m.

Conectati terminalul **⌚** al repetorului la terminalul Earth din centrala.

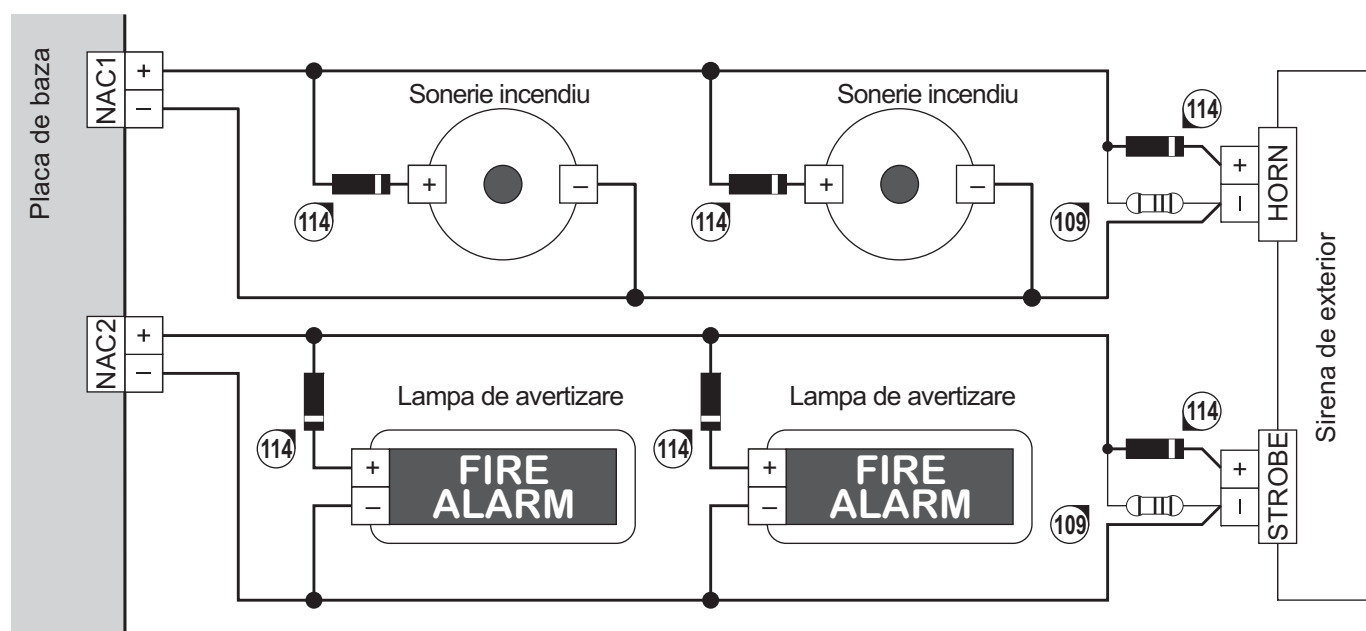


Figure 18 Cablarea dispozitivelor de alertare: **109**) 3900 ohm, 1/4 W EOL (oranj-alb-rosu-auriu); **114**) Dioda 1N4007 sau similara

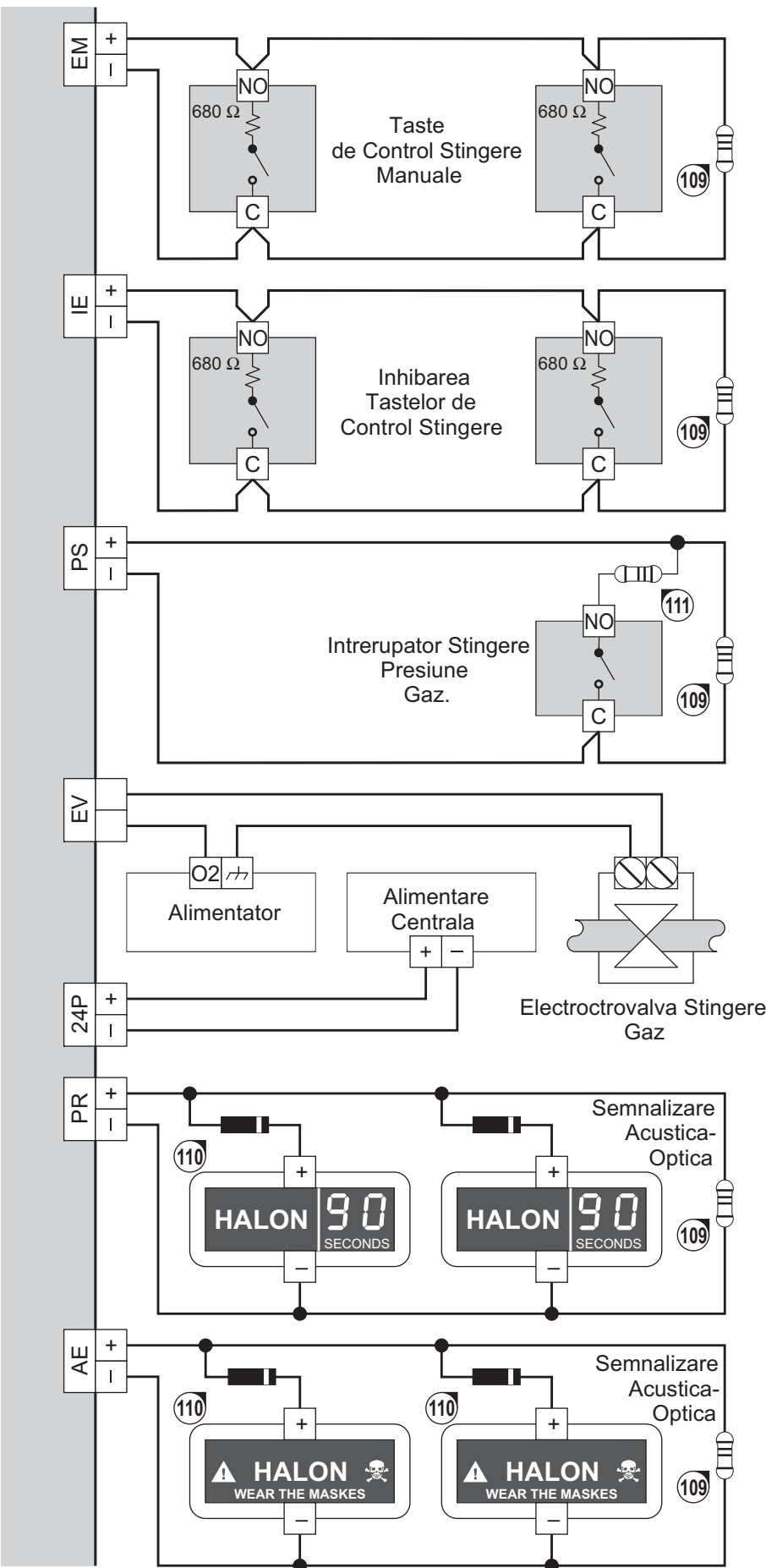


Figura 19 Diagrama de cablare al unui Modul de Stingere. **109)** Rezistor 1/4WEOL (oranj-alb-rosu-auriu) 3900 ohm, **110)** Dioda 1N4007 **111)** 680ohm(albastru-gri-maroc-auriu)

■ Conectarea modulelor de Stingere

Modulul de stingere **J400-EXT** NU e un produs listat IMQ-SECURITY SYSTEMS.

Diagrama din Figura 19 arata conectarea unui Modul de Stingere la Centrala.

Intrarile EM (Stingere Manuala) si intrarile IE (Inhibare Stingere) accepta taste de control Normal-Deschis cu o rezistenta de contact de 680 ohm.

Descrierea cablarii:

Conectati un rezistor 1/4W, 3900 ohm (**109**) intre terminalul NO si terminalul C al ultimei taste de control.

Intrarea PS accepta intreruptoare de presiune cu iesire Normal-Deschis si rezistenta de contact de 680 ohm.

Descrierea cablarii:

Conectati un rezistor de 680 ohm (**111**) intre unul din terminalele intreruptorului de presiune si terminalul (+) al intrarii PS.

Conectati (cat mai aproape posibil de ultimul intreruptor de presiune conectat la intrarea PS) un rezistor de 3900ohm, 1/4W (**109**) in paralel cu terminalele [+] si [-] ale intrarii PS.

Modulele de stingere nu pot furniza curentul mare necesar electrovalvelor de aceea este necesara instalarea unei surse externe.

Descrierea cablarii:

Modulul de Stingere nu poate furniza curent pentru PR si AE, de aceea este necesara conectarea intrarii 24P la sursa centralei sau la o sursa externa.

Iesirea PR (Pre-Stingere) si iesirea AE (Stingere activata) accepta dispozitive de semnalare care lucreaza la 24 V.

Descrierea cablarii:

Conectati (cat mai aproape posibil de ultimul dispozitiv conectat la iesire) un rezistor de 3900ohm, 1/4W (**109**) in paralel cu terminalele [+] si [-] ale iesirii.

Conectati o dioda 1N4007 sau similara intre intrarile pozitive ale dispozitivelor conectate la PR si AE si terminalul +.

Conectarea unei Surse de Alimentare

☞ *Circuitele de putere ale Centralei sunt conforme cu standardul EN54-4.*

⚠ **Pentru a fi conform cu regulile de Siguranta in vigoare, Alimentarea Primara trebuie sa fie echipata cu un izolator bipolar impotriva supratensiunilor si scurtcircuitelor (legare accidentala la masa).**

Centrala este alimentata de la Retea (230V/50Hz) printr-o Sursa in comutatie aflata in interiorul cutiei Centrala **J408** permite introducerea a doua baterii de 12V, 7Ah maxim, si Centrala **J424** permite stocarea a doua baterii 12V, 17Ah maxim, pentru alimentare in cazul intreruperii alimentarii de la retea. Memoria retine programarea in orice situatie.

In cazul lipse alimentarii de Retea:

- LED-ul **Mains VERDE** se STINGE.
- LED-ul **Mains VERDE** este APRINS.

Centrala monitorizeaza intotdeauna bateriile (vezi **Test Static** si **Test Dinamic**).

Test Static Testul **Static** monitorizeaza nivelul de incarcare al bateriei in timpul lipsei alimentarii de Retea. In cazul unei stari **Baterie Descarcata** LED-ul **Battery** se aprinde (sub 22.8 V). Alimentarea de la Retea trebuie restabilita inainte de descarcarea completa pentru a evita repornirea centralei. Incarcarea bateriei (peste 24.6V) se semnaleaza prin palparea LED-ului **Battery** (Memorie).

Test Dinamic Testul **Dinamic** monitorizeaza capacitatea de operare a bateriilor. In cazul unui rezultat de Test Nereusit (Bateriile nu sunt conforme cu cerintele) LED-ul **Battery** se aprinde.

In acest caz, bateriile trebuie imediat schimbate, pentru ca sistemul sa functioneze si fara alimentarea de la Retea.

Revenirea din starea de problema baterie se va semnala prin palparea LED-ului **Battery** (Memorie).

■ Conectarea Alimentarii de la Retea

Urmarii cu atentie urmatoorii pasi (vedeti figurile din pag. 12, 14, 18 si 19).

1. Localizati bateriile in carcasa **20**.
2. Folosind jumperul (inclus) conectati bateriile in serie.
3. Tinind seama de polaritatea bateriilor, conectati terminalele la conductoarele **60**.

☞ *Daca utilizati baterii de 17 Ah, trebuie sa inlocuiti conductoarele **60** dar si conductorul dintre baterii.*

☞ **J424:** Utilizati 17Ah@12VYUASANP17-12FR

J408: Utilizati 7Ah@12VYUASANP7-12FR sau similare cu aceeasi clasa UL94-V2.

4. Conectati cablul **Earth** (de impamantare) la terminalul **53**. ⚡
5. Conectati cablul **Neutral** la terminalul N, si linia **Line** la terminalul L, numarul **53**.

☞ *Centrala va reporni la alimentare.*

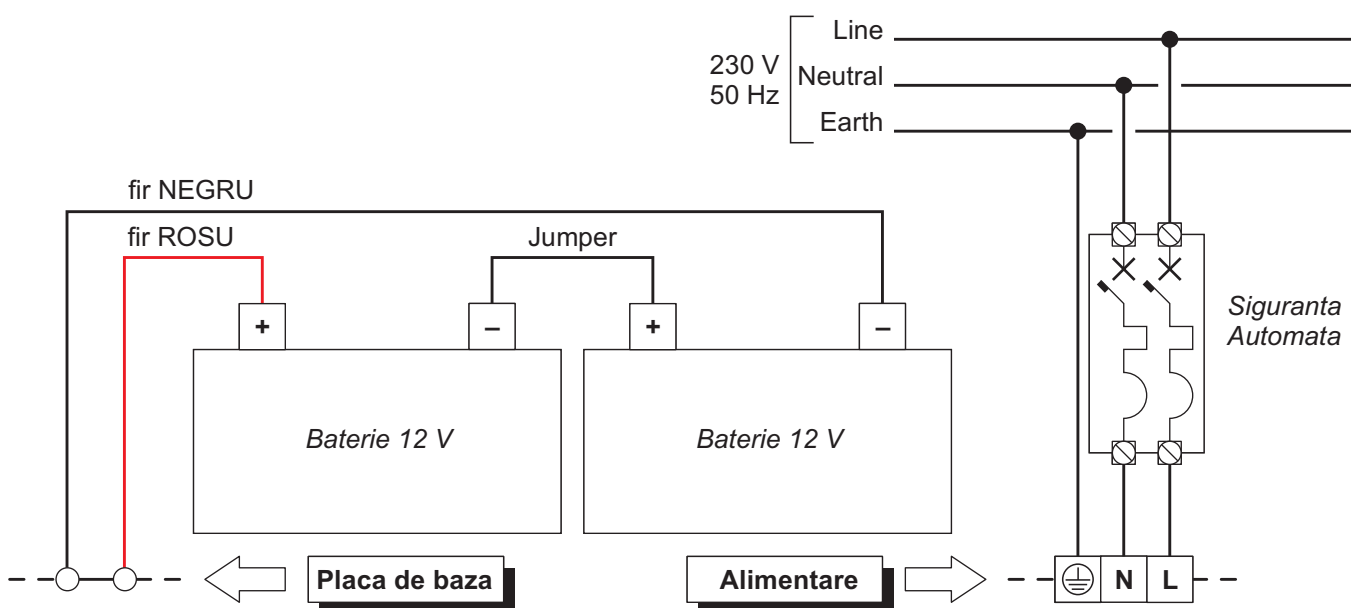


Figure 20 Cablarea alimentării

⚠ NU CABLATI astfel incat cablurile de alimentare sa treaca peste cele de semnal (vezi Figura 21). Alimentarea trebuie condusa ca si in Figura 21c si fixata ferm cu cleme (Figura 21b).

■ Sonda de temperatura

Acest panou de control suporta sonda **KST**. (Livrat ca accesoriu. Aceasta sonda optimizeaza procesul de incarcare al bateriei prin setarea tensiunii in functie de temperatura bateriei.

Cititi cu atentie urmatoarele instructiuni (urmariti figurile pe paginile 12, 14, 18 si 19).

1. Conectati sonda **24** la conectorul **38** pe placa de baza a Panoului de Control.
2. Atasati sonda la unul din baterii, astfel incat sa obtineti un transfer de caldura optim.
3. Masurati temperatura sondei.
4. Folosind graficul din Figura 22 si/sau Tabel 3 gasiti valoarea (conform temperaturii bateriei) la care va functiona sursa de alimentare.
5. Folosind trimerul **51**, ajustati tensiunea pe terminalul **52** la valoarea dorita.

Intretinere

Urmatoarele operatiuni trebuie efectuate periodic.

A Folosind o carpa moale (NU UTILIZATI NICIUN FEL DE SOLVENT) stergeti praful de pe cutia Centralei.

B Folosind tasta **Test** verificati daca LED-urile si buzzerul functioneaza corespunzator.

C Verificati daca bateria este incarcata suficient si functioneaza corect. Daca nu, inlocuiti imediat bateria.

D Verificati daca toate cablurile si conexiunile sunt intacte.

E Verificati sa nu existe niciun obiect strain in interiorul cutiei Centralei.

👉 *Punctele **A** si **B** pot fi efectuate de utilizator. Punctele **C**, **D** si **E** trebuie efectuate de personal calificat.*

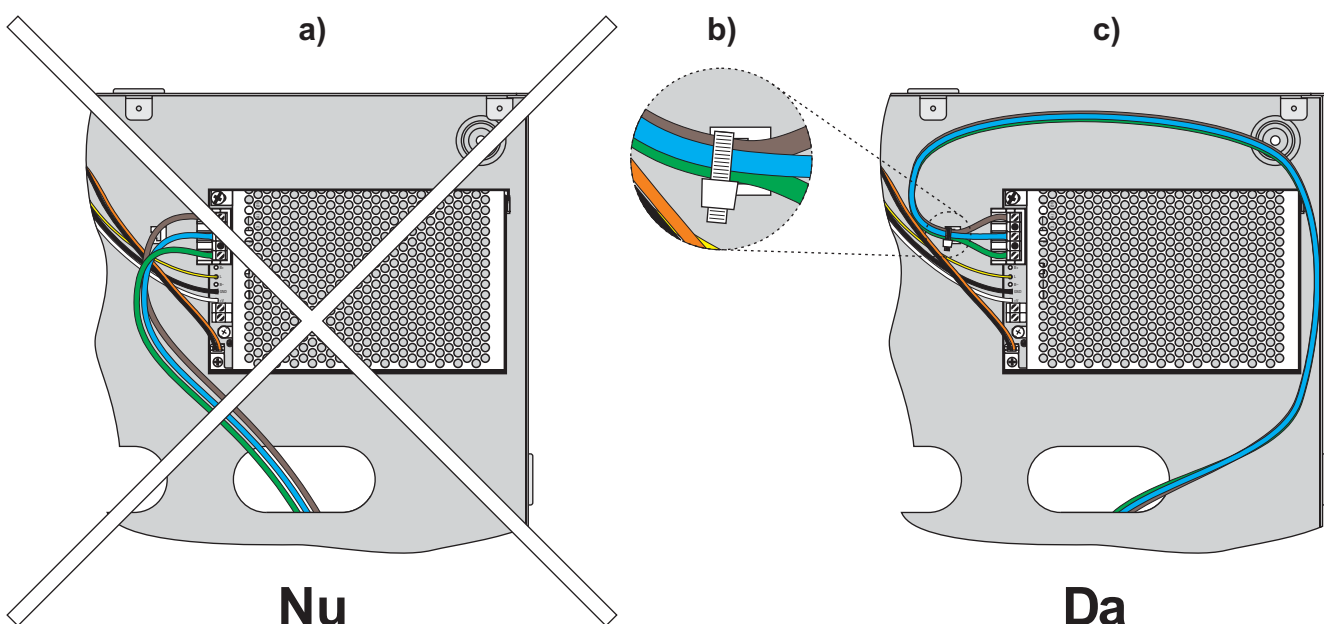


Figura21

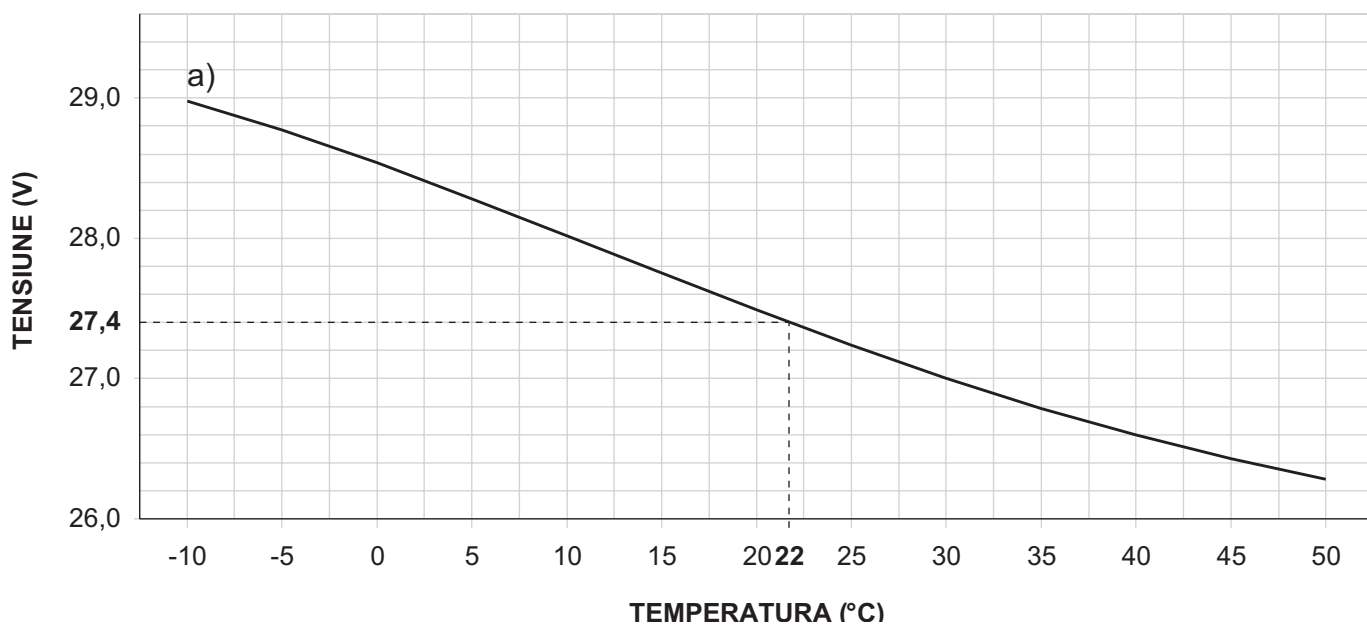


Figura22 Graficul sursei de alimentare. Pentru a afla tensiunea de iesire folosind graficul: Indicati temperatura pe axa TEMPERATURA; trasati o linie de la valoarea temperaturii pana la curba a); din punctul de intersectie trasati o linie spre TENSIUNE. Ajustati tensiunea sursei la valoarea obtinuta. De exemplu, daca temperatura este de 22 grade, tensiunea sursei trebuie fixata la 27.4 V.

TEMPERATURA(°C)	-10	-5	0	5	10	15	20	25	30	35	40	45	50
TENSIUNE(V)	29.0	28.8	28.6	28.2	28.0	27.8	27.4	27.2	27.0	26.8	26.6	26.4	26.2

Tabel3 Valorile sursei de alimentare in functie de temperatura. Pentru a gasi tensiunea de iesire: gasiti cea mai apropiata valoare in linia TEMPERATURA. Cititi valoarea tensiunii corespunzatoare din urmatoarea linie. Ajustati tensiunea sursei la valoarea obtinuta. De exemplu, daca temperatura este de 22 grade, tensiunea sursei trebuie fixata la 27.4 V.

Centrala de Incendiu se poate programa de la Panoul de Control sau de la PC (cu aplicatia Bentel Fire Suite).

Aceasta sectiune descrie cum se programeaza sistemul de la PC. Daca sunteti interesati sa utilizati programul, studiat sectiunea PROGRAMARE DE LA PC.

Inrolare: Module Extensie Zone

Pagina **Expander Modules** va permite inrolarea Modulelor Extensie Zone cum urmeaza :

- Inrolare Module Extensie Zone (daca sunt instalate). Semnul () indica despre respectivul dispozitiv ca face parte din sistem.

Description Acest cimp de 16 caractere permite atasarea unei etichete Modulului Extensie Zone. De exemplu ,daca modulul monitorizeaza o arie anume ar putea fi utila asignarea numelui acesteia. Atasarea acestei etichete va identifica Modulul de Extensie in toate operatiunile din aria respectiva.

Inrolare: Module de Stingere

Pagina **Extinguishment Modules** va permite inrolarea Modulelor de Stingere cum urmeaza:

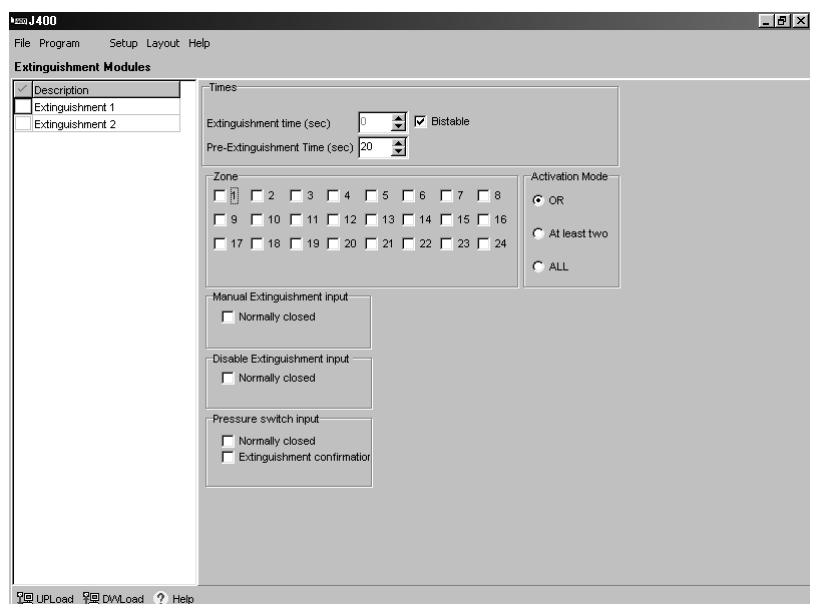
- Enrol the Extinguishment Modules (if installed). Semnul () indica despre respectivul dispozitiv ca face parte din sistem.

Description Acest cimp de 16 caractere permite atasarea unei etichete Modulului de Stingere. De exemplu, daca modulul este utilizat pt. stingere in o anumita arie, este utila asignarea modulului numele acesteia. Eticheta cu numele acestei arii va fi utila pentru recunoasterea modulului in operatiunile din aria respectiva.

Inrolarea unui Modul de Stingere:

— selectati un Modul Stingere din partea stinga a paginii, dupa care parametrii se programeaza in din dreapta ai paginii, cum urmeaza.

Figura 23 Pagina Module de Stingere



■ Mod Activare

In aceasta sectiune se selecteaza logica dupa care se va activa Faza de Stingere, cum urmeaza.

OR Daca activati aceasta optiune, cel putin 1 zona - selectata din Tabelul Zonelor - trebuie sa detecteze o conditie de alarma.

At least TWO Daca activati aceasta optiune, cel putin 2 zone - selectate din Tabelul Zonelor - trebuie sa detecteze o conditie de alarma.

All Daca activati aceasta optiune, toate zonele - selectate in Tabelul Zonelor - trebuie sa detecteze o conditie de alarma.

■ Timpi

Aceasta sectiune va permite sa configurati Timpul de Stingere.

Pre-Extinguishment Time Acest cimp va permite sa programati o intarziere intre verificarea conditiilor pentru **Modul de Activare** si activarea lesirii EV (Electrovalva). lesirea (PR) Prestingere, va fi activa pe durata timpului programat ca si Timp de Prestingere. Valori acceptate: intre 0 si 1275 secunde (21 minute si 15 secunde) in pasi de 5 secunde. Valoare implicita : 20 secunde.

Extinguishment Time Acest cimp va permite setarea Timpului de Stingere. Daca este Dezactivata optiunea **Bistable**, lesirea (EV) revine in repaus cind va fi expirata durata programata pentru Timpul De Stingere. Valori acceptate: intre 0 si 250 secunde (4 minute si 10 secunde) in pasi de cite 1 secunda.

Bistable Daca Activati optiunea **Bistable**, lesirea (EV) va reveni in repaus numai dupa ce Centrala se va fi Resetat.

■ Zones

Aceasta sectiune va permite sa selectati Zonele pentru care se va activa Faza de Stingere.

■ Manual Extinguishment Input

Acest cimp va permite sa setati starea de Repaus pentru Intrarea Manuala de Stingere (terminalele (EM)).

Normally Closed Normal Inchis - Optiune in mod implicit Dezactivata, trebuie sa fie conectat un rezistor de 3900 ohm intre terminalele (EM), in timpul starii de repaus.

■ Disable Extinguishment Input

Acest cimp va permite sa setati starea de Repaus pentru Modul Dezactivat al Intrarii de Stingere - terminale (IE).

Normally Closed Normal Inchis - Optiune in mod implicit Dezactivata, trebuie sa fie conectat un rezistor de 3900 ohm intre terminalele (IE), in timpul starii de repaus.

■ Pressure Switch Input

Acest cimp va permite sa configurati starea de repaus a Intrarii Comutator de Presiune (terminalele PS).

Normally Closed Normal Inchis - Optiune in mod implicit Dezactivata, trebuie sa fie conectat un rezistor de 3900 ohm intre terminalele (PS), in timpul starii de repaus.

Extinguishment Confirmation

Daca Activati acesta optiune (Confirmare Stingere), lesirea (AE) - Activare Stingere, se va Activa daca Intrarea (PS) - Comutator Presiune, este Activa pe durata Timpului de Stingere.

Daca se Dezactiveaza optiunea (implicit dezactivata), atunci terminalele (AE) vor fi Activate atunci cind se incrementeaza Timpul de Stingere.

Inrolare: Statii de Tensiune

Pagina **Power Supply Stations** va va permite sa inrolati si configurati Statii de Tensiune cum urmeaza:

Inrolati Statii de Tensiune (daca sunt conectate). Semnul () indica faptul ca respectiva Statie de Tensiune face parte din sistem.

Description Acest cimp de 16 caractere va permite atasarea unei etichete respectivei Statii de Tensiune. De exemplu, ar putea fi util sa-i atasam o eticheta cu numele ariei in care este montata. Atasarea etichetei va identifica Statia de Tensiune in toate operatiunile in care este implicata.

Inrolare: Repetoare si Module LCD

Pagina **Repeaters and LCD Modules**, va permite sa inrolati Repetoare si Module LCD, cum urmeaza:

Inrolati Repetoare si Module LCD (daca sunt conectate la Centrala). Semnul () indica faptul ca respectivul dispozitiv face parte din sistem.

Description Acest cimp de 16 caractere va permite atasarea unei etichete respectivului dispozitiv. De exemplu, ar putea fi util sa-i atasam o eticheta cu numele ariei in care aasta este instalat. Eticheta va identifica dispozitivul in toate operatiunile in care este implicat.

Zones - Zone

Pagina **Zones** va permite programarea zonelor.

Diagrama din partea stinga a paginii arata numarul de zone disponibile pe sistem, numar ce depinde si de faptul daca sunt instalate sau nu Module de Extensie Zone, (vedeti sectiunea Inrolare Module Extensie). Informatiile urmatoare sunt date pentru fiecare zona.

No. Acest cimp specifica numarul zonei.

Position Acest cimp arata carei componente a sistemului apartine zona (ex: Placa Baza sau Modul).

Description Acest cimp va permite atasarea unei etichete fiecarei zone. Aceasta eticheta va permite identificarea zonei in toate operatiunile care o implica.

Sectiunea din stinga paginii **Zones** va permite programarea si/sau schimbarea setarilor Zonei selectate (zona selectata din diagrama zonelor) dupa cum urmeaza:

■ Thresholds - Valori de prag

Aceasta Centrala poate detecta daca Zonele sale sunt Scurtcircuitate, Deschise sau in Alarma prin masurarea tensiunii la terminalele respectivei zone.

Pragurile (treshholds), sunt acele valori ale tensiunii care produc trecerea Zonei dintr-o stare in alta.

Open/Standby Centrala va considera Zona Deschisa, cind tensiunea la terminalele sale, va depasi valoarea programata in acest cimp.

Centrala va considera ca Zona este in STANDBY, atunci cind tensiunea la terminalele sale este in intervalul dintre valoarea programata in acest cimp si valoarea programata in cimpul **Standby/Auto.Alarm**.

Standby/Auto.Alarm Daca optiunea **Call point Priority** este ACTIVATA, Centrala va considera Zona in Alarma cind tensiunea la terminalele zonei respective este in intervalul programat in acest cimp si valoarea programata in cimpul **Auto.Alarm/Manual Alarm**.

Daca optiunea **Call point Priority** este DEZACTIVATA, Centrala va considera Zona in Alarma cind tensiunea la terminalele sale este intre valoarea programata in acest cimp si valoarea programata in cimpul **ManualAlarm/Short**.

Auto.Alarm/Manual Alarm Daca **Call point Priority** a fost ACTIVAT, Centrala va considera Zona in Alarma declansata in Mod Manual cind tensiunea la terminalele sale sunt intre valoarea programata in acest cimp si valoarea programata in cimpul **ManualAlarm/Short**.

Manual Alarm/Short Centrala va considera ca Zona este in Alarma declansata in Mod Manual cind tensiunea la terminalele sale este sub valoarea programata in acest cimp.

Schimbarea Tensiunilor de Prag Implicite:

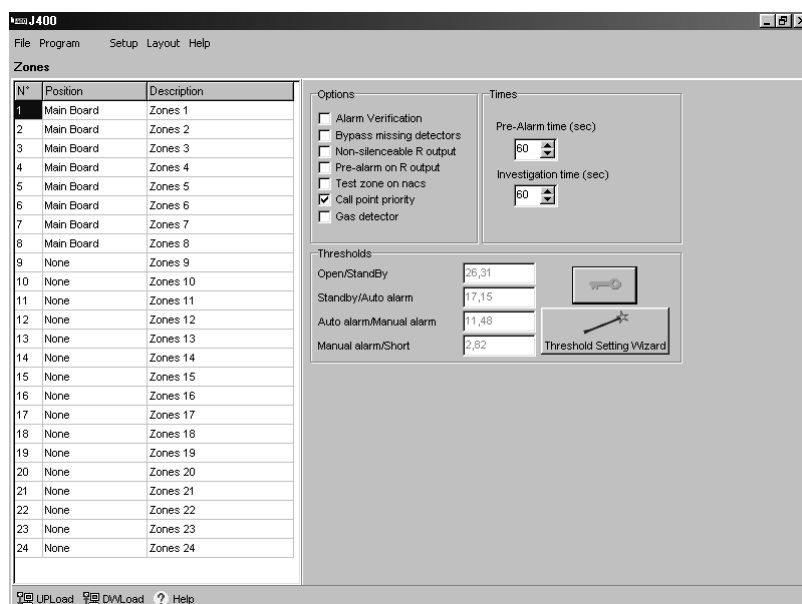
— selectati “ **tasta** ” dupa care introduceti noile valori (in concordanta cu numarul si specificatiile dispozitivelor conectate la zona respectiva).

Pentru instructiuni pas cu pas despre Setare Praguri:

— selectati tasta “ **Wizard Thresholds** ”

☞ Optiunea “ **Wizard Thresholds** ” se poate utiliza numai cind Centrala este conectata la PC, si este in Mod Programare (asa cum este descris la paragraful “ **Downloading** ”).

Figura 24 Pagina Zones



■ Options - Optiuni

Aceasta sectiune va permite setarea atributelor Zonei.

Alarm Verification Daca optiunea este ACTIVATA, Alarma se va verifica cum urmeaza:

- sistemul nu va genera Alarma imediat ce intr-o Zona se detecteaza prima data o conditie de incendiu;
- sistemul va reseta acea Zona si va incrementa **Alarm Verification Time** (sectiunea "Panelsettings");
- daca in acest timp Zona genereaza o noua alarma, pe durata timpului Alarm Verification Time, sistemul va intra in ALARMA.

Bypass missing detectors In cazul conexiunii pentru a bypass - a detectori lipsa, optiunea **trebuie ACTIVATA**.


NON-Silenceable R Output Daca optiunea, este Activata, atunci Iesirea Repetoare a zonei respective (Rn), nu se poate trece in Mod Silentios.

Pre-Alarm on R Output Daca optiunea este Activata, sistemul va activa Iesirea Repetoare a zonei respective (Rn), in timpul Fazei de Prealarma.

Test zone on NACs Daca optiunea este Activata, Centrala va activa iesirile NAC1 si NAC2, pentru 1 sec. atunci cind se efectueaza testul Zonelor.


Call point Priority Daca optiunea este ACTIVATA, Centrala va genera o Alarma Instantanee daca se apasa un buton de incendiu (Call Point).

Gas Detector Daca optiunea este ACTIVATA, e posibila conectarea Detectorilor de Gaz 4-20 mA la terminal Zone.

 Optiunea **Gas Detector** se poate activa NUMAI pt. Zonele 1, 9 si 17, respectiv terminalul (Z1) de pe Placa de Baza, Modul Extensie Zone Nr. 1, respectiv Modul Extensie Zone Nr. 2.

■ Times - Timpi

Pre-Alarm Time Acest cimp va permite programarea unei intirzieri intre Zona in Alarma si Centrala in Alarma.

 *Daca mai multe Zone intra in Alarma cu diferenta de secunde una de cealalta, Centrala va intra in Alarma cind cel mai scurt timp programat pentru Prealarma (pt. zona respectiva), a expirat.*

Valori acceptate: intre 0 si 300 secunde (5 minute), in pasi de 10 secunde.
Valoare implicita: 60 secunde.

Investigation Time Acest cimp permite programarea unui "interval" de timp care va anula Timpul de Prealarma, "interval" care permite investigarea alarmelor. Se incrementeaza prin apasarea tastei **Ack/Evac.** mai putin de 5 s pentru Nivel Acces 2 (cu cheie sau Cod PIN).

Valori acceptate: intre 0 si 300 secunde (5 minute), in pasi de 10 secunde.
valoare implicita: 60 secunde.

Outputs - Iesiri

Pagina **Outputs** (Iesiri), modifica tiparul starilor iesirilor: Prealarma (Semnalizare) si/sau Alarma (Evacuare) al iesirilor NAC1 si NAC2, si Alarm (Evacuare), semnalizarea iesirilor in Alarma.

Tiparul este reprezentat printr-o serie de clopotei, fie - care dintre ei reprezentind 1 secunda.

Configuratia de Rosu si Alb din meniu (pt. On respectiv Off), determina modul de functionare al iesirilor. Fond Rosu inseamna continuu On).

De exemplu, dispozitivele de iesire (conectate la NAC1 si NAC2) pot fi configurate sa se auda intr-un fel la Prealarma (Alertare) si in alt fel diferit la Alarma (Evacuare), pentru a se putea sesiza diferenta dintre cele 2 conditii cum urmeaza:

■ Iesirea NAC1

Pre-Alarm pattern Aceasta sectiune va permite sa programati tiparul de Prealarma (Alertare) pentru NAC1 Clopotel pe fond Rosu = Iesire ON pentru 1 s; Clopotel pe fond Alb = Iesire OFF pentru 1 s.

Setare implicita Prealarma NAC1 va comuta ON 2 s, dupa care OFF 6 secunde.

Alarm pattern Tiparul pt. Alarma se seteaza la fel ca in modul anterior, dar pentru Alarma. Setare implicita: NAC1 este continuu (ON).

■ Iesirea NAC2

Pre-Alarm pattern Se seteaza in acelasi mod ca tiparul Prealarma pentru NAC1, dar pentru NAC2. Setare implicita: NAC2 NU SE ACTIVEAZA pe durata timpului programat pentru Prealarma.

Alarm pattern To be set up in the same way as the Alarm pattern of NAC1 but for the Alarm pattern of NAC2.

Default setting: NAC2 is continuous.

■ ALARMOOutput - Iesire Alarma

Alarm Pattern Tiparul pt. Alarma se seteaza la fel ca la NAC1, pentru activare la Alarma. Setare implicita NAC2: continuu (ON).

NON-Silenceable Daca aceasta optiune este ACTIVATA, iesirea de Alarma nu poate comuta in Mod Silentios.

■ OCOOutputEvents - Evenimente asociate

Acesta sectiune va permite asociati unul sau mai multe evenimente iesirii OC, dupa cum urmeaza:

Alarm Daca atribuiti iesirii OC ,Alarma, atunci ea se va activa cind sistemul genereaza o Alarma si revine la repaus la resetarea Centralei.

Pre-Alarm Daca se atribuie iesirii OC , atunci ea se va activa cind sistemul genereaza o Prelarma si revine la repaus cind centrala va genera o Alarma.

Fault Daca atribuiti acest eveniment, iesirea OC se va activa la detectarea unui defect, si va intra in repaus cind defectul va fi inlaturat.

Reset Daca atribuiti acest eveniment, iesirea OC se va activa cind se efectueaza reset si va ramine activa doar pe durata resetului.

Disable Daca atribuiti acest eveniment, iesirea OC se activeaza cind exista Zone Dezactivate si va reveni in repaus cind acele zone vor fi Reactivate.

Test Daca se atribuie acest eveniment, iesirea OC se va activa cind zonele sunt in faza de test, si se va dezactiva cind faza de test se incheie.

Double Knock Daca se atribuie acest eveniment, iesirea OC se activeaza cind 2 sau mai multe zone genereaza Alarma si se dezactiveaza la resetarea sistemului.

Daca atribuiti mai mult de 1 eveniment, iesirea OC se va activa la aparitia unuia din evenimentele atribuite, si se va reseta cind TOATE evenimentele atribuite au incetat.

■ DLOutput - Iesirea DL

Iesirea Apelator, terminalul (DL), se activeaza cind expira durata de timp programata pentru intirziere. Acest timp se incepe odata cu generarea Alarmei.

*Daca Alarma a fost generata prin actionarea unui buton dintr-o zona cu optiunea **Call point priority ACTIVATA**, iesirea DL se va activa imediat.*

Alarm Signalling Delay Acest timp va permite programarea temporizarii iesirii DL (Apelator).
Valori acceptate: 0 - 600 secunde (10 minute), in pasi de cite 10 secunde;
Valoare implicita: 60 secunde.

*Temporizarea iesirii DL va fi suspendata pe durata comutarii in **Mod Silentios**.*

Panel Settings - Setari Centrala

Pagina **Panel Settings** va permite programarea urmatoarelor parametri ai centralei:

■ Day/Night - Zi / Noapte

Automatic Night to Day Mode Optiunea se poate ACTIVA pentru trecerea din Modul Noapte in Modul Zi in regim automat, la o ora prestabilita prin programare.

Automatic Day to Night Mode Optiunea se poate ACTIVA pentru trecerea din Modul Zi in Modul Noapte in regim automat, la o ora prestabilita prin programare.

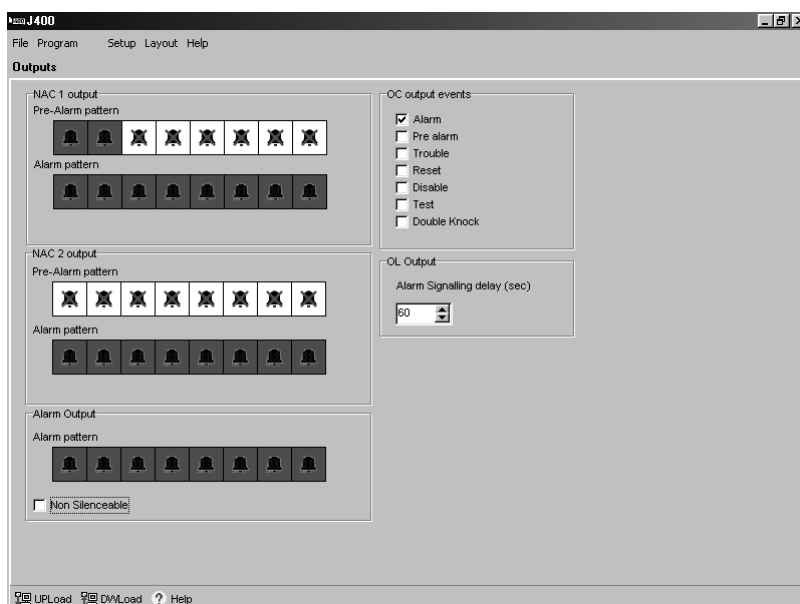
Night to Day Mode Acest timp va permite sa programati cind ora cind se efectueaza trecerea de la Mod Noapte la Mod Zi.

Acesta setare necesita 2 digiti pentru ora si 2 digiti pentru minute.

Utilizati valori intre 00 si 24 pentru setare ora.

Utilizati valori intre 00 si 24 pentru setare minute.

Figura 25 Pagina **Outputs** - Iesiri



Day to Night Mode Acest cimp va permite sa programati cind ora cind se efecteaza trecerea de la Mod Zi la Mod Noapte.

Acesta setare necesita 2 digiti pentru ora si 2 digiti pentru minute.

Utilizati valori intre 00 si 24 pentru setare ora.

Utilizati valori intre 00 si 24 pentru setare minute.

■ Reset

Operatiunea de RESET este impartita in 2 faze:

Faza de RESET si faza de STABILIZARE.

In faza de Reset, centrala va intrerupe alimentarea cu tensiune a dispozitivelor conectate la terminalele Zone si (24R).

Pe durata fazei de STABILIZARE, starea zonelor va fi ignorata de catre sistem.

Acest procedeu este necesar deoarece sunt dispozitive care pot semnaliza defect pentru citeva secunde la cuplarea alimentarii.

Sectiunea **Reset** permite programarea duratei de timp pentru Resetarea si Stabilizarea detectorilor.

Detector Reset Time Acest cimp permite programarea timpului cit se intrerupe alimentarea detectorilor, pentru ca acestia sa se poata reseta.

Valori acceptate: intre 0 si 15 secunde, in pasi de cite 1 secunda.

Valoare implicita: 8 secunde.

Detector Stabilization Time Acest cimp permite programarea duratei de timp (necesara dupa reset) in care sistemul va ignora starea zonelor..

Valori acceptate: intre 0 si 5 secunde, in pasi de cite 1 secunda.

Valoare implicita: 2 secunde.

■ User Code - Cod Utilizator

Codul de utilizator din 4 cifre permite accesul de Nivel 2 la functiile centralei.

Cod utilizator implicit: 1234.

■ AlarmVerificationTime - Timp Verificare Alarma

Acest cimp permite programarea unei ferestre de timp in care, intr-o Zona (cu optiunea **AlarmVerification ACTIVATA**), trebuie sa se detecteze 2 conditii de Alarma pentru ca centrala sa intre in Alarma.

Valori acceptate: intre 0 si 600 secunde (10 minute), in steps of 5 seconds

Default setting: 30 seconds

■ Night Mode Silence Time

This parameter determines how long the Control panel will hold "Silence" status during Night Mode.

Valori acceptate: intre 0 si 600 secunde (10 minute), in pasi de cite 5 secunde.


Valoare implicita: 60 secunde.

■ MainsFailureSignallingDelay - Intirziere Semnalizare Cadere Retea

Acest parametru determina durata de timp dupa care centrala semnalizeaza lipsa tensiunii de retea.

Valori acceptate: intre 0 si 9999 minute (6 zile, 22 ore si 39 minute), in pasi de cite 1 minut.

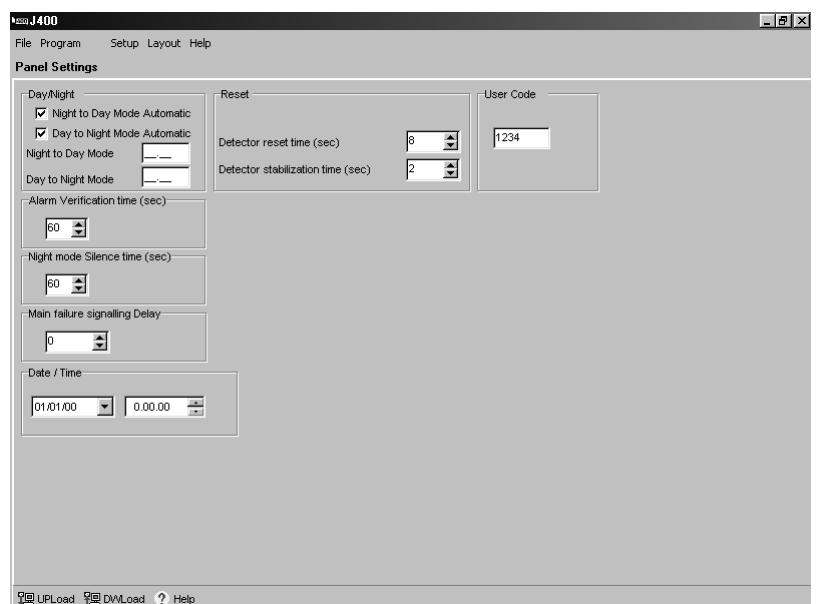
Valoare implicita: 0 secunde.

 *Certificarile IMQSECURITYSYSTEMS sunt valabile NUMAI cind Intirzierea Semnalizarii Caderii Retelei este de 30 minute sau mai putin.*

■ Date/Time - Data si Ora

In acest cimp se seteaza data si ora curenta.

Figura 26 Pagina Settings



Downloading

Odata ce parametrii au fost stabiliti, trebuie descarcati in respectiva Centrala de Incendiu dupa cum urmeaza:

1. Inlaturati suruburile **4** si dechideti cabinetul centralei.
2. Conectati jumperul **65** de la **primul si al doilea terminal** la cel de-al treilea terminal marcat **PRG** pe Placa de Baza. Toate LED-urile de pe panoul frontal se vor stinge, mai putin **Disab./Fault Telecom** care va clipi - indicind ca centrala este pregatita pentru programare de la PC.
3. Conectati portul serial RS232 al Placii de Baza (**67**) la portul serial al PC-ului, cum urmeaza:
 - utilizind un cablu serial ca in Figura 27a, conectati Centrala la PC.
 - daca PC-ul are port serial cu conector DB25, se va utiliza un cablu serial ca cel din Figura 27b.
4. Selectati pentru PC portul serial utilizat pentru comunicatie in Control Panel cum urmeaza:
 - selectati **Serial Ports** din meniul **Setup**
 - selectati portul serial (sectiunea **Control Panel**);
 - click sau **OK**
5. Selectati parametrii ce trebuie sa fie descarcati, cum urmeaza:
 - selectati **Control panel** din meniul **Setup**;
 - selectati tipul de centrala(Control Panel) din meniul **Panel**
 - selectati versiunea corespunzatoare **Firmware** din meniu;
 - click sau **OK**

6. Pentru descarcarea unei anumite pagini:

click pe butonul **DWLoad** al paginii respective.

Pentru descarcarea mai multor pagini:

- selectati paginile respective din meniul **Pages**, click dreapta, **Select** (un semn ✓ pe simbolul paginii indica faptul ca va fi descarcata);
- repetati procedura pentru toate paginile necesare;
- click dreapta din nou, dupa care selectati **DWLoad**

 pt. a descarca un grup de pagini, selectati radacina.

Exemplu: pentru a descarca intreaga configuratie dintr-o pagina, selectati **Configuration** din meniul **Pages** ; pentru **Toate** paginile, selectati **J400** din meniul **Pages**

7. *Pentru a verifica programarea:* dupa ce ati parcurs pasii 1--5, la punctul **6** selectati **UPLoad** in loc de **DWLoad**.

8. *Pentru a iesi din modul de programare* - deconectati jumperul **65** de la **terminalul 2 si 3** , cel marcat pe placa cu **PRG** pe Placa de Baza. Centrala va iesi din modul de programare.

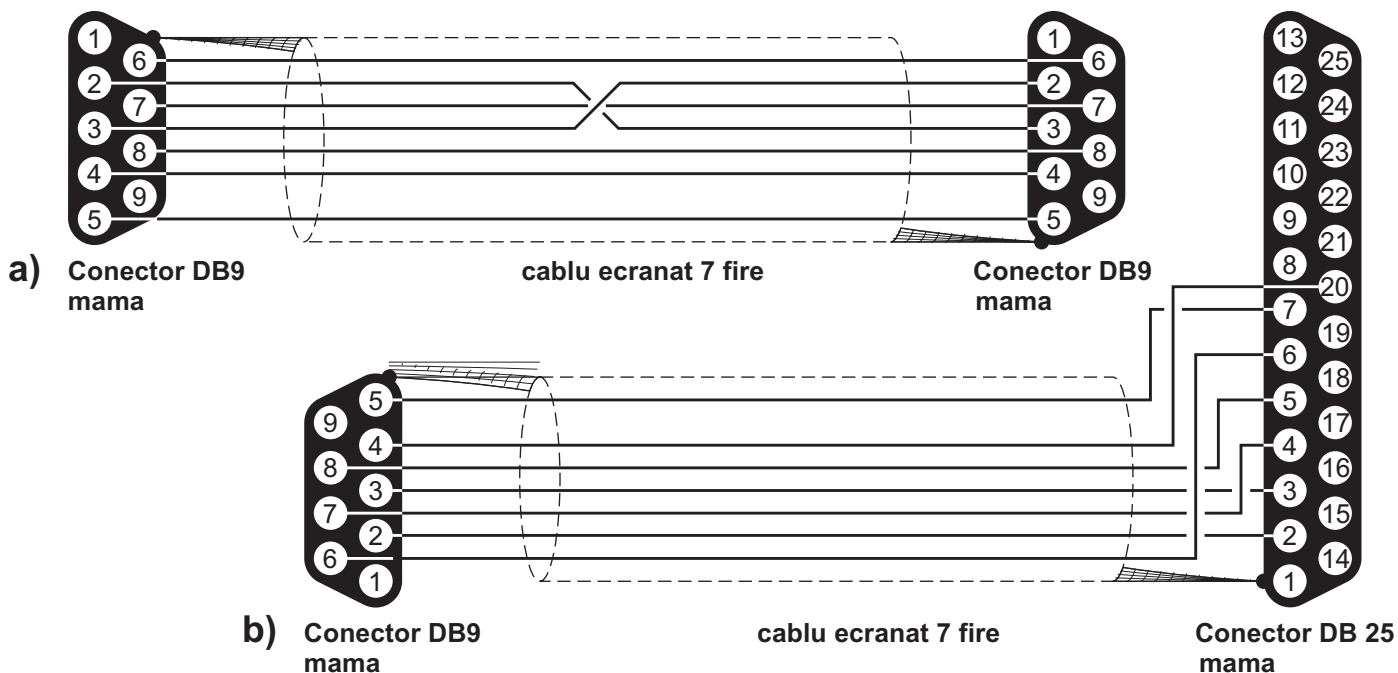


Figura 27 Schema de conexiune pentru legatura seriala intre Placa de Baza si PC.

PROGRAMARE DE LA PANOU CENTRALEI

Cititi cu atentie urmatoarele, pentru a avea o imagine generala despre utilizarea Sablonului de Programare in timpul diferitelor Faze de Programare. Pentru detalii referitoare la parametrii fiecarei faze, termenii sunt la fel ca in capitolul precedent - Programare de la PC.

Utilizarea Sablonului de Programare

Sablonul de Programare este structurat in coloane. LED-rile din coloana **A** vor simboliza Faze de Programare: ① ZONE; ② TIMPI; ③ IESIRI; ④ PANOU; ⑤ DIVERSE si ⑥ MODULE.

Coloanele **B**, **C**, **D**, **E** si **F** sunt divizate in locatii, fiecare locatie avind o serie de optiuni. Fiecare optiune este precedata de un numar, ce reprezinta Faza de Programare de care tine (ex.: ② timp Prealarma - coloana **C** apartine de ② TIMPI).

Locatiile din coloana **B** au LED-uri, cele din coloana **C** (cu exceptia tastei Next Phase), **D**, **E** si **F** au LED-uri si taste. In timpul sesiunii de programare LED-urile si tastele au mai multe functii, deci vor opera in concordanta cu Faza de Programare corespunzatoare.

☞ Unele optiuni se pot ACTIVA/DEZACTIVA cu tastele de Zone (Z1 pina la Z8) pentru J408, Z1 pina la Z24 pt. J424. Sablonul de programare acopera tastele zonelor de la 1 la 8 (Z1.....Z8), oricum nu este nevoie sa- l indepartati pentru ca aceste taste sunt clar vizibile in coloanele E si F.

Intrarea in Modul de Programare

1. Indepartati suruburile 4 si deschideti panoul centralei.

2. Conectati jumper-ul 65 la primul si al doilea terminal din grupul de trei pini marcati cu PRG pe placa de baza. Toate LED-urile se vor stinge cu exceptia LED-ului Disab./Fault Telecom, care va clipi - pentru a indica faptul ca sistemul este pregatit pentru programare via computer.
3. Mentineti apasata tasta Disab./Fault Telecom pentru cel putin 2 s. LED-ul Mains va clipi si culoarea galbena a LED-ului Mains va indica faptul ca sistemul este pregatit pentru programarea de la panou.
4. Procedati ca in Figura 28 pentru introducerea sablonului de programare in sloturile pt. etichetele zonelor.
5. Apasati Next Phase, tasta 9 apoi selectati grupul de parametrii pe care doriti sa-i programati: ZONE, TIMPI, IESIRI, PANOU sau DIVERSE (pentru detalii consultati pragraful corespunzator) sau, daca doriti sa programati Module de Stingere, mentineti apasate (pentru minim 2 s), tasta 3 sau 6, respectiv, Modul de Stingere nr. 1 si Modul de Stingere nr. 2 (consultati paragraful PROGRAMARE MODULE pentru detalii) LED-ul corespunzator din coloana A se va aprinde pentru a indica grupul de parametrii corespunzatori.

Iesirea din Modul de Programare

Dupa incheierea programarii, apasati tasta 9, dupa care conectati jumper-ul 65 la al doilea si al treilea terminal din grupul de trei pini marcati PRG pe placa de bazas. Centrala se va reseta in mod automat.

☞ Apasati Next Phase tasta 9 inainte de repositionarea jumper-ului pe placa, altfel, setarile nu vor fi salvate.

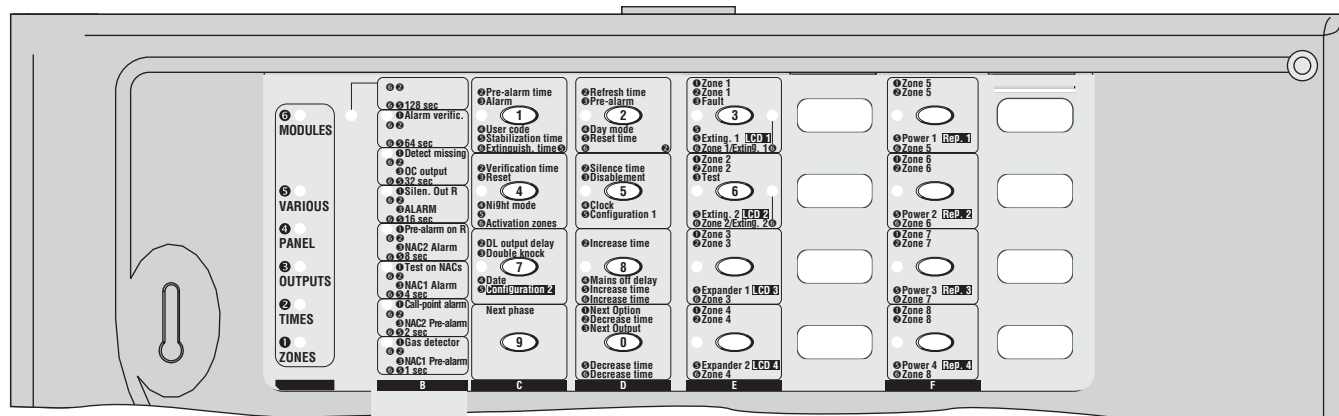


Figura 28 Utilizarea Sablonului de Programare cu centrala J408

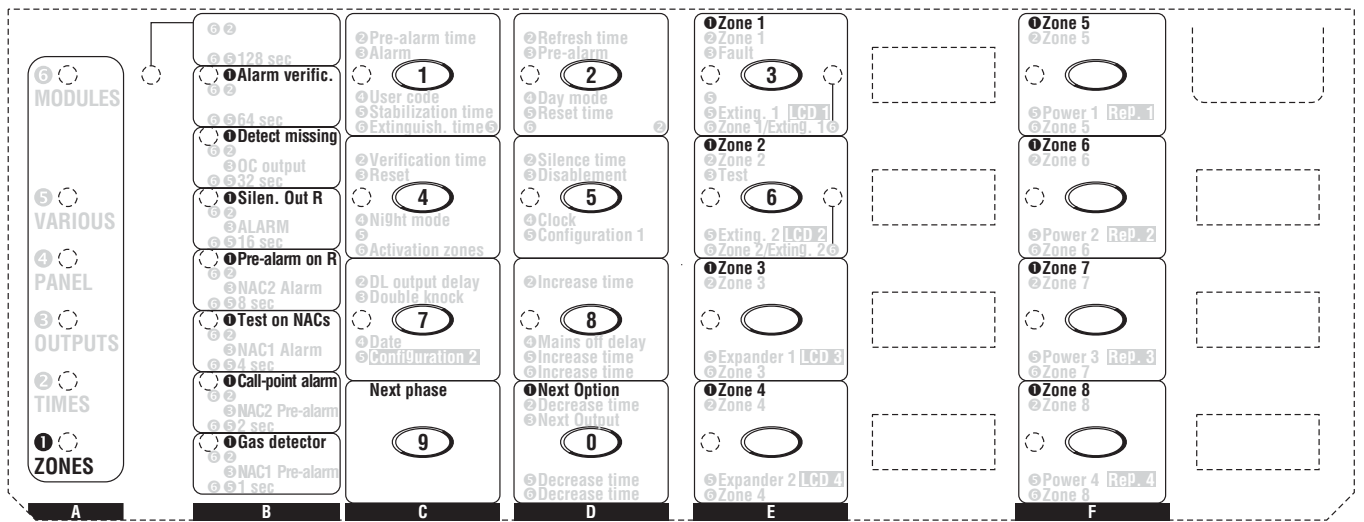


Figura 29 Programarea Zonelor

Faza de programare “ZONE”

LED-ul **ZONES** va clipi pentru a indica faptul ca sistemul este pregatit pentru inceperea programarii.

In timpul acestei faze, tastele si LED-urile vor opera in concordanta cu optiunile precedate de **1** in locatiile de pe sablonul de programare, vezi Figura 29.

1. Utilizind tasta **Next option (0)** coloana **D**, selectati optiunea dorita de programat. Respectivul LED va ramine aprins (vezi coloana **B**).
2. Utilizind tastele zonelor corespunzatoare (**Z1... Z24**), activati/dezactivati optiunea selectata:
 –daca LED-ul zonei respective este aprins, optiunea selectata este activata;
 –daca LED-ul zonei respective este stins, optiunea selectata este dezactivata.
3. Mergeti la pasul 1 pentru programarea altei optiuni **sau**, apasati **Next phase** tasta **9** pentru a ajunge la Faza de programare urmatoare (vezi coloana **A**).

Faza de programare “TIMPI”

LED-ul **TIMES** va clipi pentru a indica faptul ca sistemul este pregatit pentru inceperea programarii.

In timpul acestei faze, tastele si LED-urile vor opera in concordanta cu optiunile precedate de **2** in locatiile de pe sablonul de programare, vezi Figura 30.

1. Utilizind tastele din coloanele **C** si **D**, selectati optiunea de Timp dorita pentru programare.
2. Utilizind optiunea **Increase Time** (tasta **8**), sau **Decrease Time** (tasta **0**), cresteti, respectiv descresteti setarea de timp.
 Valoarea de timp convenabila se seteaza prin insumarea valorii corespunzatoare LED-rilor aprinse in coloana **B**. (ex: daca LED -urile 40 sec si 20 sec sunt aprinse, atunci programarea este de 60 sec.).

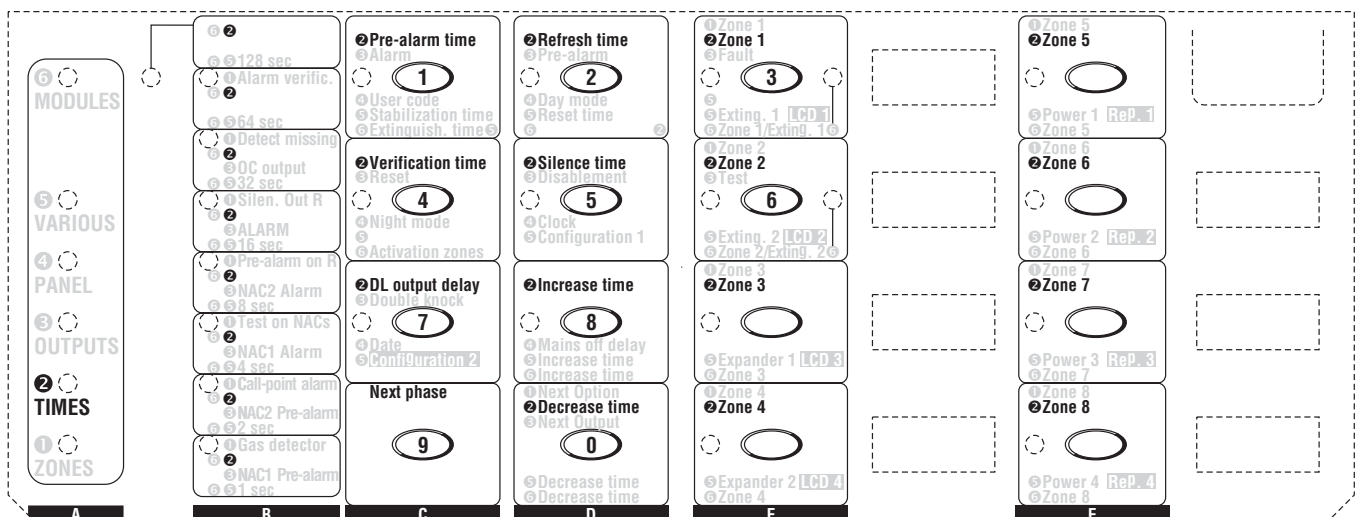


Figura 30 Faza de Programare “Timpi”

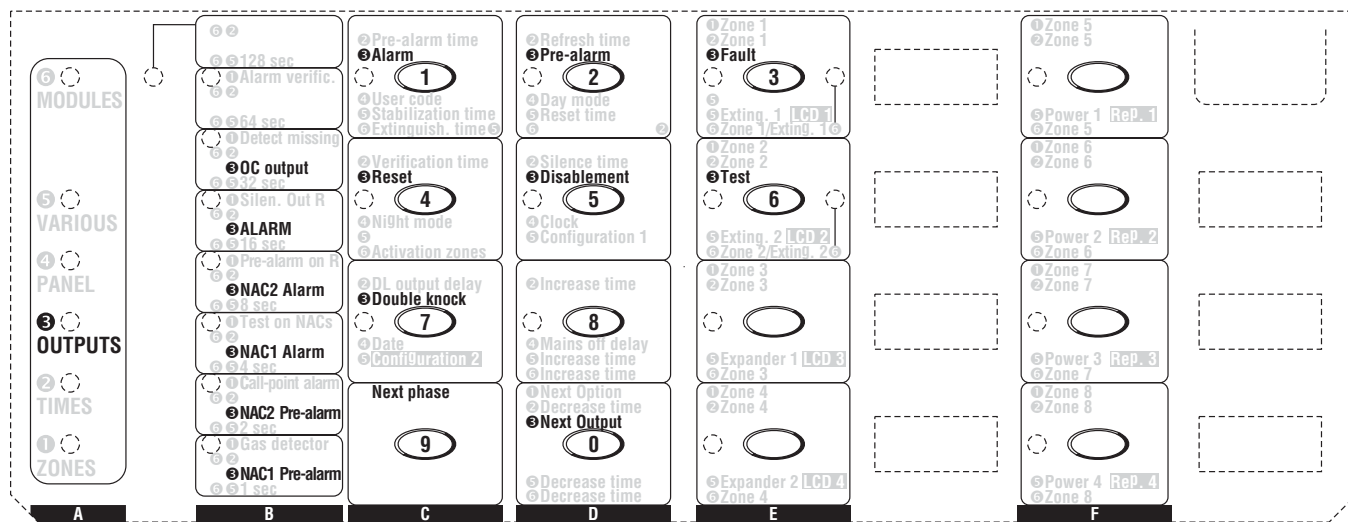


Figura 31 Faza de Programare "Iesiri"

3. Pentru programare **Timp Verificare**, **Timp Mod Silentios**, **Temporizare iesire DL**, mergeti la pasul 4. Pentru a salva setarile, apasati tasta ce corespunde zonei respective (**Z1... Z24**):
 –daca LED-ul respectiv este aprins, setarea de timp a fost salvata;
 –daca LED-ul respectiv este stins, setarea de timp nu a fost salvata.
4. Mergeti la pasul 1 pt. a programa alta optiune de timp **sau**, apasati **Next phase** tasta **9** pentru a merge la faza urmatoare (**Outputs -Iesiri**, coloana **A**).

Faza de Programare Iesiri

LED-ul **OUTPUTS** va clipi pentru a indica faptul ca sistemul e pregatit pt. configurarea tiparului iesirilor (reprezentate prin LED-urile de la 1 la 8, fiecare LED reprezinta o perioada de 1 sec. din tipar). In faza aceasta tastele si LED-urile vor opera in concordanta cu optiunile precedate de 5 in locatiile de pe sablonul de programare vezi Figura 31.

1. Utilizind tasta **Next Output (0** coloana **D**) selectati iesirea pe care doriti sa o programati. LED-ul respectiv se va aprinde (vezi coloana **B**).
2. Daca programati **iesirea OC**, mergeti la pasul 3. Daca programati iesirile NAC 1, NAC 2 sau ALARM tiparul de activare se stabileste cu tastele de la 1 la 8 dupa cum urmeaza:
 –daca LED-ul este aprins, iesirea va fi activa 1 sec corespunzator unei perioade de 1 sec in tipar;
 –daca LED-ul este stins, iesirea va fi inactiva 1 sec corespunzator unei perioade de 1 sec in tipar.
 Exemplu: LED-rile 1...4 aprinse si LED-urile 5.....8 stinse indica 4 sec iesire activa si 4 inactiva, daca toate LED-rile sunt aprinse iesirea este activa in mod continuu.
3. Utilizind tastele 1...7, selectati/deselectati evenimentele corelate Iesirii OC:
 –daca LED-ul este aprins, iesirea OC va semnaliza respectivul eveniment;
 –daca LED-ul este stins, iesirea OC nu va semnaliza respectivul eveniment.

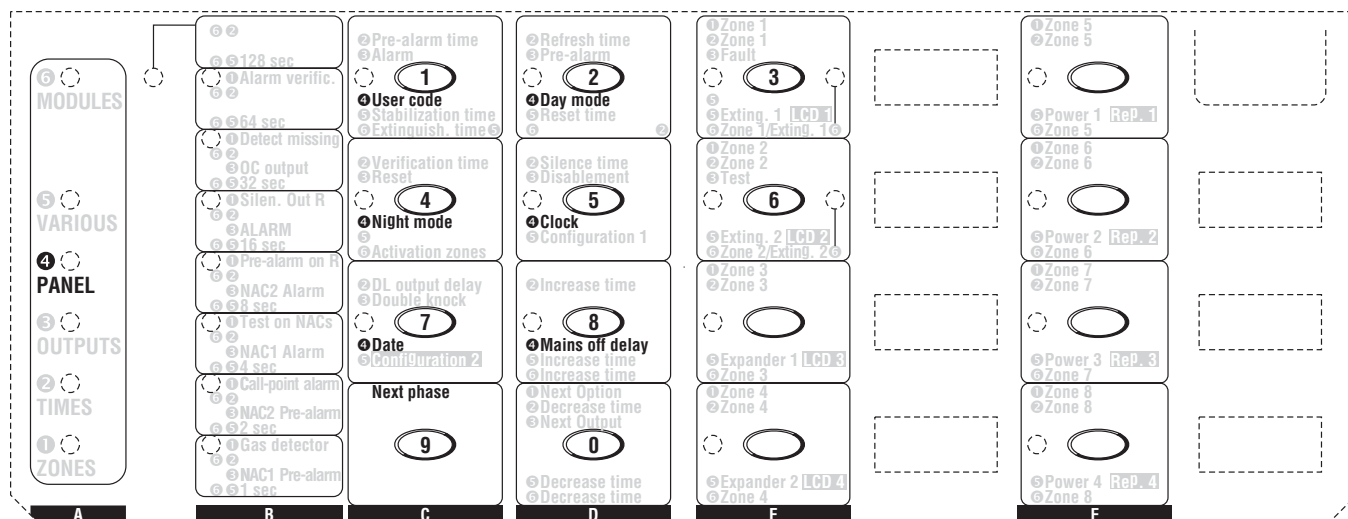


Figura 32 Faza Programare "Panou"

- Mergeti la pasul 1 pentru a programa alta optiune sau apasati **Nextphase**, tasta **9** pentru a merge la urmatoarea Faza de Programare (vezi coloana **A**).

Faza Programare "PANOU"

LED-ul **PANEL** va clipi pt. a indica faptul ca sistemul e pregatit sa programati **User Code**, ora pt. **Mod Noapte**, **Mod Zi**, **Data** si **Ora** curenta. In timpul acestei faze, tastele si LED-urile vor opera in concordanta cu optiunile precedate de **4** in locatiile de programare conform sablonului de programare, vezi Figura 32.

- Utilizind tastele din coloanele **C** si **D**, selectati parametrul pe care doriti a-l programa (vedeti paragraful crespunzator pt. detalii) **sau**, apasati **Next phase** tasta **9** pentru a merge la Faza de Programare urmatoare (vezi coloana **A**).

■ User Code-cod utilizator (Tasta / LED 1)

LED-ul se va aprinde, indicind ca sistemul este pregatit pentru startul procedurii de programare. Utilizind tastele 0...9, introduceti Codul Utilizator - 4 digiti. LED -ul se va stinge dupa introducerea ultimului digit, indicind prin aceasta Cod utilizator acceptat.

■ Mod Zi (Tasta/LED 2)

LED-ul se va aprinde, indicind ca sistemul este pregatit pentru startul procedurii de programare. Utilizand tastele 0...9, introduceti Ora la care se produce trecerea din mod **Noapte** in **Zi** . introduceti 2 digiti pentru ora (00 to 23) si 2 digiti pentru minute (00 to 59). LED-ul se va stinge dupa introducerea celui de-al patrulea digit indicind prin aceasta ca a fost acceptata.

■ Mod Noapte (Tasta/LED 4)

LED-ul se va aprinde, indicind ca sistemul este pregatit pentru startul procedurii de programare. Utilizand tastele 0...9, introduceti Ora la care se produce trecerea din mod **Zi** in **Noapte**. introduceti 2 digiti pentru ora (00 to 23) si 2 digiti pentru minute (00 to 59). LED-ul se va stinge dupa introducerea celui de-al patrulea digit (indicind comanda acceptata).

■ Clock (Key/LED 5)

LED-ul se va aprinde, indicind ca sistemul este pregatit pentru startul procedurii de programare. Utilizand tastele 0...9, introduceti Ora in aceasi maniera ca la programarea **Modului Zi**.

■ Data (Tasta/LED 7)

LED-ul se va aprinde, indicind ca sistemul este pregatit pentru startul procedurii de programare. Utilizind tastele 0...9, introduceti cei doi digiti pentru Zi (00 ... 31), Luna (00 .. 12) si An (00 .. 99). LED -ul se va stinge dupa introducerea ultimului digit, indicind prin aceasta Cod utilizator acceptat.

■ Intirziere Semnalizare Lipsa Retea (Tasta/LED 8)

LED-ul se va aprinde, indicind ca sistemul este pregatit pentru startul procedurii de programare. Utilizand tastele 0...9, introduceti timpul dupa care se semnalizeaza lipsa tensiunii in retea

Introduceti patru digiti (0000 9999 minute). LED-ul se va stinge dupa ce s-a introdus ultimul digit, indicind acceptarea comenzii. Intoducerea gresita a parametrilor se va semnaliza acustic printr-un semnal de eroare.

Faza de programare "VARIOUS"

LED-ul **VARIOUS** va clipi pt. a indica faptul ca sistemul este pregatit pentru a programa **Timp stabilizare**, **Timp Reset**, **iesiri cu Mod Silentios**, **Configuratia 1** si **2**. In timpul acestei faze tastele si LED-urile sunt in concordanta cu optiunile, precedate de **5** in locatiile de programare conform sablonului de programare (vezi Figura 33).

- Utilizind tastele in coloanele **C** si **D**, selectati parametrii doriti sa fie programati, dupa care programati respectivul paragraf **sau**, apasati tasta **9**, **Next phase** pentru a parcurge urmatoarea faza de programare, (vezi coloana **A**).

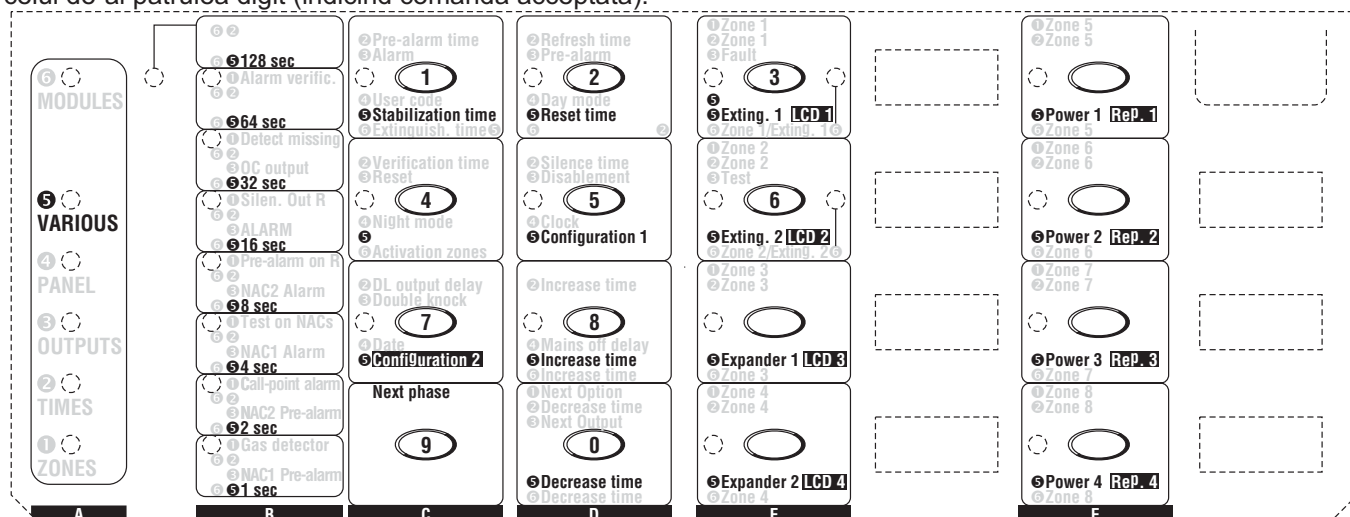


Figura 33 FAZA DE PROGRAMARE "VARIOUS"

■ Timp Stabilizare (Tasta/LED 1)

LED-ul se va aprinde, indicind ca sistemul este pregatit pentru startul procedurii de programare.
 Utilizati optiunea **Increase Time**(Tasta **8**) sau optiunea **Decrease Time** (Tasta **0**), pentru creste respectiv des - creste setarea.
 Valoarea de timp se obtin prin insumarea valorilor indicate de catre LED-urile din coloana **B**(ex: daca LED-urile **8 sec** si **2 sec** sunt aprinse atunci valoarea este 10).

■ Timp Reset (Tasta/LED 2)

LED-ul se va aprinde, indicind ca sistemul este pregatit pentru startul procedurii de programare.
 Programarea este sismilara ca pentru Timp Stabilizare.

■ Iesiri cu Mod Silentios (Tasta/LED 4)

LED-ul se va aprinde, indicind ca sistemul este pregatit pentru startul procedurii de programare.
 Cu tasta **3 (ALARM)** atribuiti optiunea Mod Silentios:
 –Daca LED **ALARM** este aprins, iesirea de ALARMA este cu Mod Silentios;
 –Daca LED **ALARM** este stins, iesirea de ALARMA nu este cu Mod Silentios.

■ Configuratie 1 (Tasta/LED 5)

LED-ul se va aprinde, indicind ca sistemul este pregatit pentru startul procedurii de programare.
 Utilizati coloanele **E** si **F**, pt. a configura sistemul:
 –daca LED-ul este aprins, Modulul respectiv este inclus in configuratie;
 –daca LED-ul este stins, respectivul Modul este neinclus in configuratie.

In aceasta faza, tastele si LED-urile din coloanele **E** si **F** vor opera in concordanta cu optiunile scrise cu caracter **pozitiv**:

- **Exting. 1** = Modul Stingere nr. 1
- **Exting. 2** =Modul Stingere nr. 2
- **Expander 1** =Modul Expander nr. 1
- **Expander 2** =Modul Expander nr. 2
- **Power 1** =Statie de Tensiune nr. 1
- **Power 2** =Statie de Tensiune nr. 2
- **Power 3** = Statie de Tensiune nr. 3
- **Power 4** =Statie de Tensiune nr. 4

■ Configuratie 2 (Tasta/LED 7)

LED-ul se va aprinde, indicind ca sistemul este pregatit pentru startul procedurii de programare.
 Utilizati coloanele **E** si **F**, pt. a configura sistemul:
 –daca LED-ul este aprins, Modulul respectiv este inclus in configuratie;
 –daca LED-ul este stins, respectivul Modul este neinclus in configuratie.

In aceasta faza, tastele si LED-urile din coloanele **E** si **F** vor opera in concordanta cu optiunile scrise cu caracter **negativ**:

- **LCD 1** = Modul LCD nr. 1
- **LCD 2** = Modul LCD nr. 2
- **LCD 3** = Modul LCD nr. 3
- **LCD 4** = Modul LCD nr. 4
- **Rep. 1** = Repetor nr. 1
- **Rep. 2** = Repetor nr. 2
- **Rep. 3** = Repetor nr. 3
- **Rep. 4** = Repetor nr. 4

Faza programare “MODULE”

LED-ul **MODULES** va clipi indicind faptul ca sistemul este pregatit pt. programarea parametrilor Modulelor de Stingere. In aceasta faza, tastele si LED-urile vor opera in concordanta cu optiunile precedate de simbolul **⊖** din locatia de pe sablonul de programare (vezi Figura 34).

LED-urile (**Exting. 1**, **Exting. 2**) corespunzatoare Modulului de Stingere in cauza vor clipi indicind faptul ca sistemul este pregatit pt. programarea parametrilor respectivului modul.

Apasa tasta **1(timp stingere)**, **2(timp prestingere)** sau **4 (zone activare)**, pentru selectare parametrul dorit a se programa si puteti reveni la acelasi paragraf (meniu) **sau** apasati **Next phase** tasta **9** pentru a reveni la Faza de Programare **ZONE** (vezi coloana **A**).

■ Timp Stingere (Tasta/LED 1)

LED-ul se va aprinde, indicind ca sistemul este pregatit pentru startul procedurii de programare.

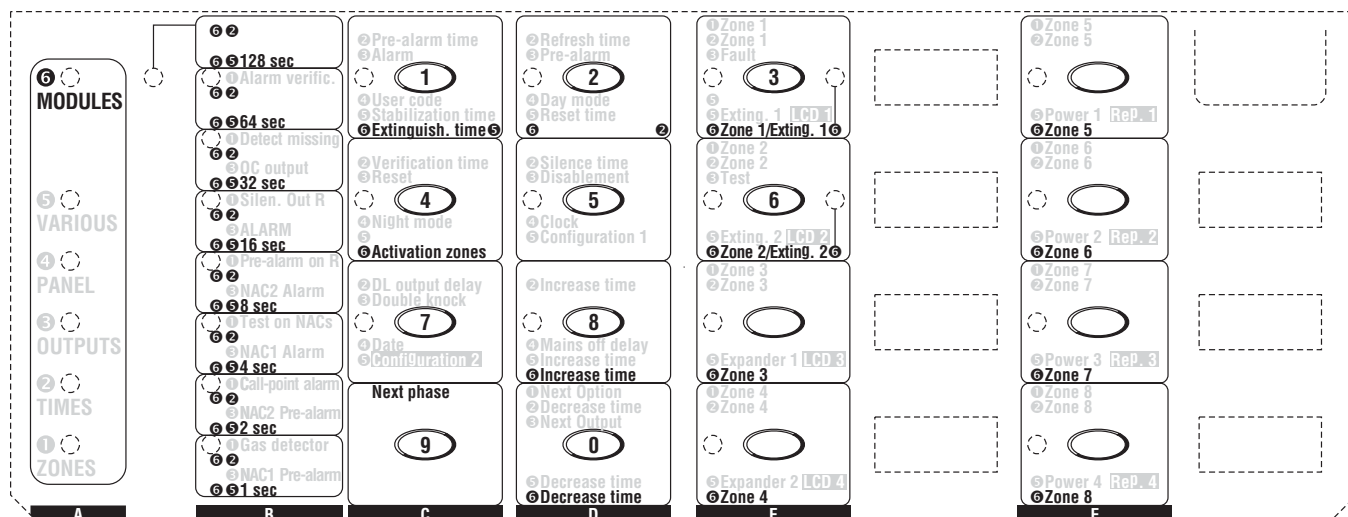


Figura 34 Faza de Programare “Module”

Utilizati optiunea **Increase Time (tasta 8)** sau **Decrease Time (tasta 0)**, pentru a creste sau descreste valoarea setarii de timp.

Valoarea setarii este realizata prin insumarea valorilor precedate de ⑥ si ⑤, indicate de LED-urile din coloana **B** (ex: daca LED-urile **16 sec** si **4 sec** atunci valoarea de timp va fi de 20 secunde).

■ Timp Prestingere(Tasta/LED 2)

LED-ul se va aprinde, indicind ca sistemul este pregatit pentru startul procedurii de programare.

Utilizati optiunea **Increase Time (tasta 8)** sau **Decrease Time (tasta 0)**, pentru a creste, respectiv a descreste valoarea setarii.

Valoarea setarii este realizata prin insumarea valorilor precedate de ⑥ si ②, indicate de LED-urile din coloana **B** (ex: daca LED-urile **40sec** si **20sec** atunci valoarea de timp va fi de 60 secunde).

■ Zone Activare(Tasta/LED 4)

LED-ul se va aprinde, indicind ca sistemul este pregatit pentru startul procedurii de programare.

Utilizand tastele Zone (**Z1 ... Z 8** pentru **J408**; **Z1 ... Z 24** pt. **J424**) ACTIVATI/DEZACTIVATI respectivele Zone pt. "Activare Stingere" la Modulul Stingere in cauza:

–daca respectiva Zona are LED aprins, Zona va activa Modulul de Stingere in cauza;

–daca respectiva Zona nu are LED aprins, Zona nu va activa Modulul de Stingere in cauza;

Modul LCD

Modulul LCD va permite programarea urmatoarelor parametri de la panoul centralei J424 sau de la un panou repeto J400-REP :

- Adresa modul LCD
- Denumire Zone
- Update Strings
- Format data

Pentru accesul in faza de programare introduceti jum - per-ul **82**, si modulul intra in Meniul de Programare.

■ Mod Programare Adresa

Programati aceasta optiune cum urmeaza.

1. Utilizati ∇ sau \blacktriangle , selectati optiunea **Programming Mode Address**

```
PROGRAMMING MODE
ADDRESS : 1
```

2. Utilizati \blacktriangleright sau \blacktriangleleft , atribuiti respectiva Adresa Modulului LCD.

```
PROGRAMMING MODE
ADDRESS : 4
```

☞ *Daca utilizati Modul LCD la centrala J424, asignati Adresa 4. Daca utilizati Modul LCD la un panou Repetor, asignati Adresa panoului Repetor.*

■ Denumire Zone

1. Utilizati ∇ sau \blacktriangle , selectati Denumire Zone:

```
ZONE DESCRIPTION
Press ENTER
```

2. Apasati **Enter**

```
ZONE 1
Zone 1
```

3. Utilizati \blacktriangleright sau \blacktriangleleft , selectati caracterul ce doriti a-l schimba (caracterul selectat va clipi). Utilizati ∇ sau \blacktriangle , selectati noul caracter.

```
ZONE 1
Warehouse
```

4. Apasati **Enter** pt. a salva Denumirea pe display si revenire **sau**, apasati **Esc** pt.a salva Denumirea pe display si a reveni in meniul principal.

☞ *Orice modificare adusa Denumirii— via Modul LCD — se poate trimite catre celelalte module prin comanda numita **Strings Update***

■ Comanda Strings Update

1. Utilizati ∇ sau \blacktriangle , pentru selectare **Update Strings**

```
STRINGS UPDATE
Press ENTER
```

2. Apasati **Enter** pentru update-ul Denumirilor.

```
UPDATE
EXECUTED
```

3. Apasati **Esc** pentru a reveni la Meniul Principal.

■ Formatul Datei

1. Utilizati ∇ sau \blacktriangle , selectati Date Format:

```
DATE FORMAT :
dd/mm/yyyy
```

2. Utilizati \blacktriangleright sau \blacktriangleleft , selectati formatul datei:
 - **dd/mm/yyyy** =zi/luna/an;
 - **mm/dd/yyyy** =luna/zi/an.

```
DATE FORMAT :
mm/dd/yyyy
```

3. Apasati **Enter** sau **Esc** pentru confirmare si revenire la Meniul Principal.

Acest ghid rapid este destinat numai instalatorilor ce cunosc bine centralele J424 si J408, si centralele de incendiu in general. Acest capitol rezuma toate datele tehnice necesare.

Specificatii tehnice

Citeva din specificatiile tehnice, cu privire la terminalele placii de baza si modulelor de extensie sunt date in paragraful urmatoar.

TIP CENTRALA	J424	J408
Tensiune Retea	230 V ~ 50 Hz -15/+10%	
Curent maxim	0.9 A	0.5 A
Putere consumata	60 W	35 W
Curent maxim admis...(1)	1.5 A	1 A
Tensiune detectori	19.0 ÷ 27.6 V	
Riplu tensiune	1 %	
Baterie recomandata	2 * 12 V/17 Ah	2 * 12 V/7 Ah
model	YUASA NP 17-12 FR or equivalent with case flame class UL94-V2 or higher	YUASA NP 7-12 FR
Gama temperatura	-5 ÷ +40 °C	
Dimensiuni	422*502*116 mm	354*280*100 mm
Masa	18.7 Kg(2)	8.2 Kg(3)

(1) pentru alimentarea modulelor optionale (module de stingere, module expander, modul Display LCD) si alte dispozitive externe.

(2) Cu 2 baterii 12 V, 17 Ah, 2 Module Expander
2 Module de Stingere si Display LCD.

(3) Cu 2 baterii 12 V, 7 Ah si 1 Modul de Stingere.

Urmatorul tabel prezinta curentul maxim admis la terminalele modulelor.

MODULE	CURENT ADMIS (A)	
	in Standby	maximum
Placa de Baza+ J408-2 2-Zone Placa de Control	0.08	0.25
Placa de Baza+ J408-4 4-Zone Placa de Control	0.1	0.27
Placa de Baza+ J408-8 J424 8-Zone Placa de Control	0.13	0.3
J400-EXT Modul de Stingere	0.04	0.21
J400-EXP8 Modul Expander	0.06	0.5
J400-LCD Modul LCD	0.08	0.08

Descriere terminale

Terminalele celor 8 zone Placa de Baza, 4 zone Placa de Baza, Placa Expander, Modul Stingere, Sursa de Alimentare in Comutatie, sunt descrise pe scurt in Tabel 4: starea standby (normala) este precedata de starea de alarma. Mai mult, tensiunea prezenta, in timpul rdireritelor faze si conditii de operare este indicata pentru fiecare terminal, ca si curentul maxim ce poate fi suportat (in amperi) :

(4) Suma tuturor curentilor absorbiti la terminalele [Z1], [Z2], ..., [Z8], [24V], [24R], [NAC1] si [NAC2] nu va depasi valoarea de: 1.5 A pentru centrala J424; 1 A pentru centrala J408.

TERM.	DESCRIERE	v(V)	i(A)
PLACA DE BAZA si PLACA EXPANDER			
[Z1] ↓ [Z8]	ZONA DE DETECTIE Supervizata si Bypass-abila Rezistenta la masa, 0V, cu valoare de 3900 ohm → Zona in Standby Rezistenta la masa, 0V, cu valoare de 680 ohm → zona in Auto - Alarma Rezistenta la masa, 0V, cu 270 ohm → zona in Alarma declansata Manual terminal scurtcircuitat la masa → semnalizare fault	27.6	0.06 (4)
[+]	MINUS DETECTOR		
[R1] ↓ [R8]	Iesire repetoare de alarma cu mod silentios: zona respectiva in standby → terminal deschis zona respectiva in alarma → iesirea cade la masa , 0V		

Tabel 4 Descrierea terminalelor

TERM.	DESCRIERE	v(V)	i(A)
PLACA de BAZA 4 ZONE			
[DL]	lesire Apelator Supervizata si Bypass-abila : in standby → flotanta dupa expirare Intirziere Semnalizare Alarma → terminal la masa (minus), 0V		
[OC]	lesire Auxiliara Programabila : in standby → terminal flotant la verificare dupa un eveniment asociat → terminal la masa, 0 V		
[24V] [↗]	lesire sursa 24 V : Plus 27.6 V la terminalul 24V Minus la masa, 0 V [↗].	27.6 0	1(4) —
[24R] [↗]	Sursa 24 V Resetabila : in standby → + 27,6 V la terminal 24R in faza Reset → [24R] terminal flotant; Minus la masa, 0 V [↗].	27.6 — 0	1(4) — —
[PL]	lesire Semnalizare lipsa alimentare in standby → flotanta in lipsa alimentarii → terminal la masa, 0 V	— 0	— 1
ALARM	lesire de ALARMA Nesupervizata - Mod Silentios : Centrala in standby → Terminal COM conectat la NC, NO flotant Centrala in ALARMA → Terminal COM conectat la NO, NC flotant		
FAULT	lesire FAULT Nesupervizata, Mod Silentios, Bypassabila : Centrala in Standby → Terminal COM conectat la NC, NO flotant Eveniment Fault → Terminal COM conectat la NO, NC flotant		
NAC1	lesire ALARMA 1 , Supervizata—Mod Silentios—Bypass-abila: Centrala in Standby → potential 0V la terminal (+); potential +27,6 V la terminal (-) Centrala in Alarma → potential 0 V la terminal (-) ; potential +27,6 V la terminal (+)	27.6	1(4)
NAC2	lesire ALARMA 2 , Supervizata—Mod Silentios—Bypass-abila: Centrala in Standby → potential 0V la terminal (+); potential +27,6 V la terminal (-) Centrala in Alarma → potential 0 V la terminal (-) ; potential +27,6 V la terminal (+)	27.6	1(4)
PLACA de BAZA 8 ZONE			
RS485	Port Serial RS485 Potential pozitiv 27,6 V la terminal 24 V Terminal negativ la 0 V [↗]; terminale de date la (+) si (-).	27.6 0 —	1(4) — —
Placa Modul de Stingere			
EM	Intrare de Stingere Manuala Supervizata—Bypass-abila : 3900 ohm (680 ohm neconectat) intre terminalele (+) si (-) → Intrare in Standby 680 ohm (3900 ohm conectat) intre terminalele (+) si (-) → timp PRE-STINGERE terminale (+) si (-) scurtcircuitate sau deschise → semnalizare Fault Stingere Manuala	—	—
IE	Intrare Supervizata pt. INHIBARE STINGERE: 3900 ohm (680 ohm neconectat) intre terminalele (+) si (-) → Intrare in Standby 680 ohm (3900 ohm conectat) intre terminalele (+) si (-) → STINGERE imposibila terminale (+) si (-) scurtcircuitate sau deschise → semnalizare Fault Inhibare Stingere	—	—
PS	Intrare supervizata Comutator Presiune: 3900 ohm (680 ohm neconectat) intre terminalele (+) si (-) → Intrare in Standby 680 ohm (3900 ohm conectat) intre terminalele (+) si (-) → Activare Comutator Presiune terminale (+) si (-) scurtcircuitate sau deschise → semnalizare Fault comutator presiune	—	—
[EV]	lesire supervizata Electrovalva : Modul de Stingere in standby → terminale deconectate Modul in faza de stingere → terminale conectate terminale scurtcircuitate sau deschise → semnalizare Fault Electrovalva	—	5
24P	Intrare Sursa Alimentare Suplimentara: Sursa alimentare pentru lesirile PR si AE		
PR	lesire supervizata Prestingere : Modul Stingere in standby → negativ la terminal (+), pozitiv la terminal (-) In timpul fazei de prestingere → pozitiv la terminal (+), negativ la terminal(-) terminale (+) si (-) scurtcircuitate sau deschise → semnalizare Fault Prestingere	-27.6 27.6	— 1
AE	lesire ACTIVARE STINGERE Modul Stingere in standby → negativ la terminal (+), pozitiv la terminal (-) in timpul fazei de Stingere → pozitiv la terminal (+), negativ la terminal(-)	-27.6 27.6	— 1

Tabel 4 Descriere Terminale