



WIFI HD screen weather station with 7-in-1 professional sensor

Art. No. 7003500



DE **BEDIENUNGSANLEITUNG**
EN **INSTRUCTION MANUAL**

DE Besuchen Sie unsere Website über den folgenden QR Code oder Weblink um weitere Informationen zu diesem Produkt oder die verfügbaren Übersetzungen dieser Anleitung zu finden.

EN Visit our website via the following QR Code or web link to find further information on this product or the available translations of these instructions.

FR Si vous souhaitez obtenir plus d'informations concernant ce produit ou rechercher ce mode d'emploi en d'autres langues, rendez-vous sur notre site Internet en utilisant le code QR ou le lien correspondant.

NL Bezoek onze internetpagina via de volgende QR-code of weblink, voor meer informatie over dit product of de beschikbare vertalingen van deze gebruiksaanwijzing.

ES ¿Desearía recibir unas instrucciones de uso completas sobre este producto en un idioma determinado? Entonces visite nuestra página web utilizando el siguiente enlace (código QR) para ver las versiones disponibles.

IT Desidera ricevere informazioni esaustive su questo prodotto in una lingua specifica? Venga a visitare il nostro sito Web al seguente link (codice QR Code) per conoscere le versioni disponibili.

RU Посетите наш сайт, отсканировав QR-код, или перейдите ссылке, чтобы больше узнать об этом товаре или скачать руководство по эксплуатации на другом языке.



www.bresser.de/P7003500



GARANTIE · WARRANTY · GARANTÍA · GARANZIA · ГАРАНТИЯ



www.bresser.de/warranty_terms

WORKS WITH:



<https://proweatherlive.net>



<https://weathercloud.net>

APP DOWNLOAD:



Weather Underground is a registered trademark of The Weather Channel, LLC, both in the United States and internationally. The Weather Underground Logo is a trademark of Weather Underground, LLC. Find out more about Weather Underground at www.wunderground.com

Apple and the Apple logo are trademarks of Apple Inc., registered in the U.S. and other countries. App Store is a service mark of Apple Inc., registered in the U.S. and other countries. Google Play and the Google Play logo are trademarks of Google Inc.



<https://www.wunderground.com>



<https://awekas.at>

INHALTSVERZEICHNIS

1.	EINLEITUNG	6
1.1	SCHNELLINBETRIEBNAHME	7
2.	VOR DER INSTALLATION	7
2.1	AUSTESTEN	7
2.2	STANDORTWAHL	7
3.	INSTALLATION - ERSTE SCHRITTE	8
3.1	MULTISENSOR 7-IN-1	8
3.1.1	LÜFTER	9
3.1.2	BATTERIEN INSTALLIEREN	9
3.1.3	INSTALLATION DES MULTISENSORS	9
3.1.4	AUSRICHTUNG DES DRAHTLOSEN 7-IN-1-MULTISENSORS	11
3.2	DRAHTLOSER THERMO-HYGROMETER-SENSOR	11
3.2.1	DRAHTLOSEN THERMO-HYGROMETER-SENSOR INSTALLIEREN	11
3.2.2	PLATZIERUNG DES SENSORS	12
3.3	OPTIONALER SENSOR	12
3.4	EMPFEHLUNG FÜR BESTE DRAHTLOSE KOMMUNIKATION	12
3.5	BASISSTATION	13
3.5.1	BACKUP-BATTERIE INSTALLIEREN UND EINSCHALTEN	14
3.5.2	BASISSTATION EINRICHTEN	14
4.	FUNKTIONEN UND BEDIENUNG DER BASISSTATION	15
4.1	STARTBILDSCHIRM	15
4.2	BILDSCHIRM-TASTEN	15
4.3	BILDSCHIRMANZEIGEN	17
4.3.1	STARTBILDSCHIRM	17
4.3.2	BILDSCHIRM DETAILANSICHT	17
4.3.3	ÜBERSICHTSBILDSCHIRM	18
4.4	MERKMALE DER BASISSTATION	19
4.4.1	WETTERVORHERSAGE	19
4.4.2	MONDPHASE	19
4.4.3	TRENDINDIKATOR	19
4.4.4	DRAHTLOSER SIGNALEMPFANG	19
4.4.5	STATUS DER W-LAN VERBINDUNG	20
4.4.6	GEFÜHLTE TEMPERATUR UND INDEX	20
4.4.7	REGEN-ANZEIGE	21
4.4.8	BAROMETRISCHER DRUCK	21
4.4.9	WINDGESCHWINDIGKEIT UND -RICHTUNG	21
4.4.10	UV-INDEX & LICHTINTENSITÄT	23
4.4.11	SONNENAUF- UND UNTERGANG / MONDAUF- UND UNTERGANG	23
4.5	DURCHLAUFMODUS FÜR OPTIONALE SENSOREN (KANÄLE)	23
4.6	MAXIMALE / MINIMALE DATENSÄTZE	23
4.7	HISTORIE-DIAGRAMM	24
4.8	DATENPROTOKOLL-BILDSCHIRM	25
4.8.1	BEDIENUNG DES DATENPROTOKOLL-BILDSCHIRMS	25
4.8.2	DATENZEILE DURCHSUCHEN	25
4.9	EINSTELLUNGSMENÜ	26
4.9.1	EINSTELLUNG VON UHRZEIT UND DATUM	26
4.9.2	WECKZEITEINSTELLUNG	27
4.9.3	EINSTELLUNG DES BILDSCHIRMS	27
4.9.4	GERÄTEEINSTELLUNG	28
4.9.5	SENSORSTATUS & BEARBEITUNG	28
4.9.6	ALARMEINSTELLUNG	29
4.9.7	EINSTELLUNG DER KALIBRIERUNG	31
4.9.8	ANDERE EINSTELLUNGEN	32
4.9.9	EINSTELLUNG DES DATENPROTOKOLLS	33

5.	DATENPROTOKOLL-FUNKTION.....	34
5.1	DATENAUFZEICHNUNG STARTEN.....	34
5.2	DATENAUFZEICHNUNG STOPPEN.....	34
5.3	DATENFORMAT UND BEDIENUNG.....	34
6.	WETTERSERVERKONTO ANLEGEN UND STATION HINZUFÜGEN.....	34
6.1	FÜR PROWEATHERLIVE (PWL).....	35
6.2	FÜR WEATHER UNDERGROUND (WU).....	36
6.3	FÜR WEATHERCLOUD (WC).....	39
6.4	FÜR AWEKAS.....	40
7.	W-LAN-VERBINDUNG EINRICHTEN.....	41
7.1	SCHRITTE ZUM AUFRUFEN DER SETUP-OBERFLÄCHE.....	41
7.2	ÜBERSICHT UND FUNKTION DER SETUP-SEITE.....	42
7.3	ERWEITERTE SEITENANSICHT UND FUNKTIONEN.....	43
8.	BETRACHTEN SIE IHRE WETTERDATEN IM WETTERSERVER(N).....	43
8.1	BETRACHTEN SIE IHRE WETTERDATEN IN PROWEATHERLIVE.....	43
8.2	SEHEN SIE SICH IHRE WETTERDATEN IN WUNDERGROUND AN.....	44
8.3	ANZEIGEN IHRER WETTERDATEN IN DER WATHERCLOUD.....	44
8.4	ANZEIGEN IHRER WETTERDATEN IN AWEKAS.....	44
9.	FIRMWARE-UPDATE.....	45
9.1	AKTUALISIEREN DER SYSTEM-FIRMWARE.....	45
9.1.1	SCHRITTE ZUM FIRMWARE-UPDATE.....	45
9.2	AKTUALISIEREN SIE DIE W-LAN-FIRMWARE.....	46
9.2.1	SCHRITTE ZUM W-LAN FIRMWARE-UPDATE.....	46
10.	ANDERE FUNKTIONEN.....	47
10.1	STROMSENSOR(EN) BATTERIEN AUSTAUSCHEN.....	47
10.1.1	SENSOR(EN) MANUELL KOPPELN.....	47
10.2	KOPPELN SIE DEN/DIE ZUSÄTZLICHEN FUNKSENSOR(EN) (OPTIONAL).....	47
10.3	ZURÜCKSETZEN UND WERKSRESET.....	47
11.	WARTUNG DES DRAHTLOSEN 7-IN-1 MULTISENSORS.....	48
12.	FEHLERBEHEBUNG.....	48
13.	SPEZIFIKATIONEN.....	49
13.1	BASISSTATION.....	49
13.2	7-IN-1 MULTISENSOR.....	51
13.3	DRAHTLOSER THERMO-HYGROMETER-SENSOR.....	52
14.	ENTSORGUNG.....	52
15.	EG-KONFORMITÄTSERKLÄRUNG.....	52
16.	GARANTIE & SERVICE.....	52

ZU DIESER ANLEITUNG

 Diese Betriebsanleitung ist als Bestandteil des Gerätes zu betrachten. Bitte lesen Sie vor der Nutzung des Geräts die Sicherheitshinweise und die Bedienungsanleitung aufmerksam durch. Bewahren Sie diese Bedienungsanleitung für die erneute Verwendung zu einem späteren Zeitpunkt auf. Bei Verkauf oder Weitergabe des Gerätes ist die Bedienungsanleitung an jeden nachfolgenden Besitzer/Benutzer des Produkts weiterzugeben.

Dieses Produkt ist nur für den privaten Gebrauch bestimmt. Es wurde entwickelt als elektronisches Medium zur Nutzung multimedialer Dienste.

ALLGEMEINE WARNHINWEISE

ERSTICKUNGSGEFAHR!

Verpackungsmaterialien (Plastiktüten, Gummibänder, etc.) von Kindern fernhalten! Es besteht ERSTICKUNGSGEFAHR!

GEFAHR EINES STROMSCHLAGS!

Dieses Gerät beinhaltet Elektronikteile, die über eine Stromquelle (Batterien) betrieben werden. Kinder sollten das Gerät nur unter Aufsicht benutzen. Die Nutzung darf nur erfolgen, wie in der Anleitung beschrieben, andernfalls besteht die GEFAHR eines STROMSCHLAGS!

VERÄTZUNGSGEFAHR!!

Ausgelaufene Batteriesäure kann zu Verätzungen führen! Vermeiden Sie den Kontakt von Batteriesäure mit Haut, Augen und Schleimhäuten. Spülen Sie bei Kontakt mit der Säure die betroffenen Stellen sofort mit reichlich klarem Wasser ab und suchen Sie einen Arzt auf.

FEUER-/EXPLOSIONSGEFAHR!

Benutzen Sie nur die empfohlenen Batterien. Gerät und Batterien nicht kurzschließen oder ins Feuer werfen! Durch übermäßige Hitze und unsachgemäße Handhabung können Kurzschlüsse, Brände und sogar Explosionen ausgelöst werden!

HINWEIS!

Bauen Sie das Gerät nicht auseinander! Wenden Sie sich im Falle eines Defekts bitte an Ihren Fachhändler. Er nimmt mit dem Service-Center Kontakt auf und kann das Gerät ggf. zur Reparatur einschicken.

Tauchen Sie das Gerät nicht in Wasser.

Setzen Sie das Gerät nicht übermäßiger Gewalt, Stößen, Staub, extremen Temperaturen oder hoher Luftfeuchtigkeit aus, da dies zu Fehlfunktionen, kürzerer elektronischer Lebensdauer, beschädigten Batterien und verzogenen Teilen führen kann.

Benutzen Sie nur die empfohlenen Batterien. Ersetzen Sie schwache oder verbrauchte Batterien immer durch einen komplett neuen Satz Batterien mit voller Kapazität. Verwenden Sie keine Batterien unterschiedlicher Marken, Typen oder unterschiedlich hoher Kapazität. Entfernen Sie die Batterien aus dem Gerät, wenn es längere Zeit nicht benutzt wird!

Der Hersteller haftet nicht für Schäden, die durch unsachgemäß installierte Batterien entstehen!

1. EINLEITUNG

Vielen Dank, dass Sie sich für das WI-FI HD-TFT-Wettercenter mit Profi 7-in-1-Multisensor entschieden haben. Dieses System kann die vollständigen Wetterinformationen auf dem HD-Bildschirm anzeigen und ist in der Lage, diese Wetterdaten auf verschiedene Wetterserver hochzuladen, auf die Sie frei zugreifen können. Dieses Produkt bietet professionellen Wetterbeobachtern oder ernsthaften Wetterliebhabern robuste Leistung mit einer Vielzahl von Optionen und Sensoren. Über den Webbrowser in Ihrem Mobiltelefon und PC/Mac können Sie Ihre eigene lokale Vorhersage, Höchst-/Tiefstwerte, Summen und Durchschnittswerte für praktisch jede Wettervariable an jedem Ort abrufen.

1.1 SCHNELLINBETRIEBNAHME

Die folgende Bedienungsanleitung enthält die notwendigen Schritte zur Installation und zum Betrieb der Wetterstation sowie zum Hochladen in das Internet, zusammen mit Verweisen auf die entsprechenden Abschnitte.

SCHRITT	BESCHREIBUNG	ABSCHNITT
1	Einschalten des 7-in-1 Multisensors	3.1
2	Einschalten des Thermo-Hygometer-Sensors	3.2
2	Schalten Sie die Basisstation ein und verbinden Sie sie mit dem Multisensor und dem Thermo-Hygro-Sensor	3.5
3	Datum und Uhrzeit an der Basisstation einstellen	3.5.2
4	Regen auf Null zurücksetzen	4.4.7.2
5	WI-FI konfigurieren	7.2
6	Registrieren und Hochladen auf Wetterserver	8

2. VOR DER INSTALLATION

2.1 AUSTESTEN

Bevor Sie Ihre Wetterstation fest installieren, empfehlen wir dem Anwender, die Wetterstation an einem leicht zugänglichen Ort zu betreiben. So können Sie sich mit den Funktionen der Wetterstation und den Kalibrierverfahren vertraut machen, um einen ordnungsgemäßen Betrieb vor der dauerhaften Installation sicherzustellen.

2.2 STANDORTWAHL

Bevor Sie den Multisensor installieren, beachten Sie bitte Folgendes:

1. Der Regenschirm muss alle paar Monate gereinigt werden
2. Die Batterien müssen alle 2 bis 2,5 Jahre gewechselt werden
3. Vermeiden Sie Strahlungswärme, die von angrenzenden Gebäuden und Strukturen reflektiert wird. Idealerweise sollte der Multisensor in einem Abstand von 1,5 m zu einem Gebäude, einer Struktur, dem Boden oder der Dachspitze installiert werden.
4. Wählen Sie eine Freifläche in direkter Sonneneinstrahlung ohne Beeinträchtigung durch Regen, Wind und Sonnenlicht.
5. Die Übertragungreichweite zwischen dem Multisensor und der Basisstation kann bei Sichtverbindung bis zu 100 m betragen, vorausgesetzt, es befinden sich keine störenden Hindernisse dazwischen oder in der Nähe, wie z. B. Bäume, Türme oder Hochspannungsleitungen. Prüfen Sie die Qualität des Empfangssignals, um einen guten Empfang sicherzustellen.
6. Haushaltsgeräte wie Kühlschränke, Beleuchtung, Dimmer können elektromagnetische Störungen (EMI) verursachen, während Hochfrequenzstörungen (RFI) von Geräten, die im gleichen Frequenzbereich arbeiten, Signalaussetzer verursachen können. Wählen Sie einen Standort, der mindestens 1-2 Meter von diesen Störquellen entfernt ist, um einen optimalen Empfang zu gewährleisten.

3. INSTALLATION - ERSTE SCHRITTE

3.1 MULTISENSOR 7-IN-1

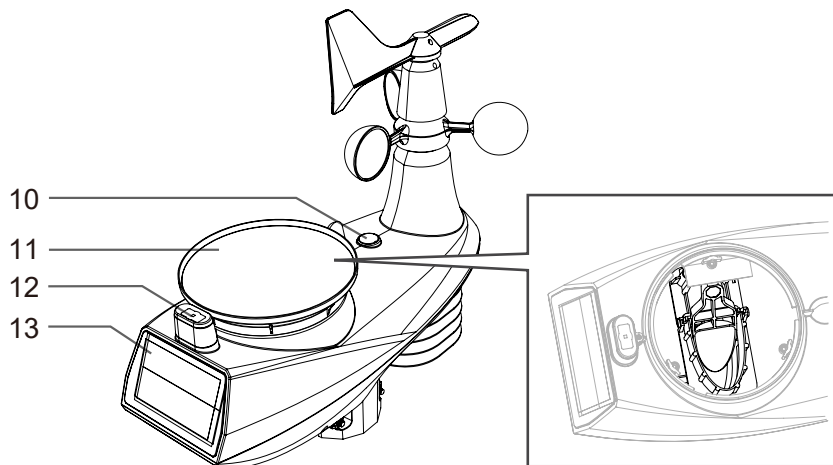
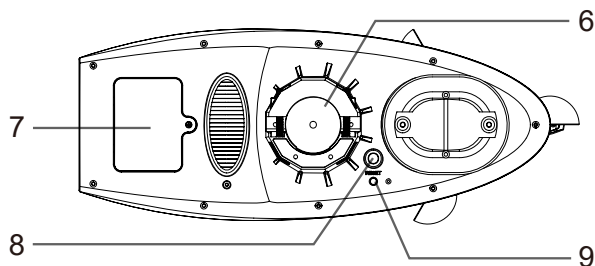
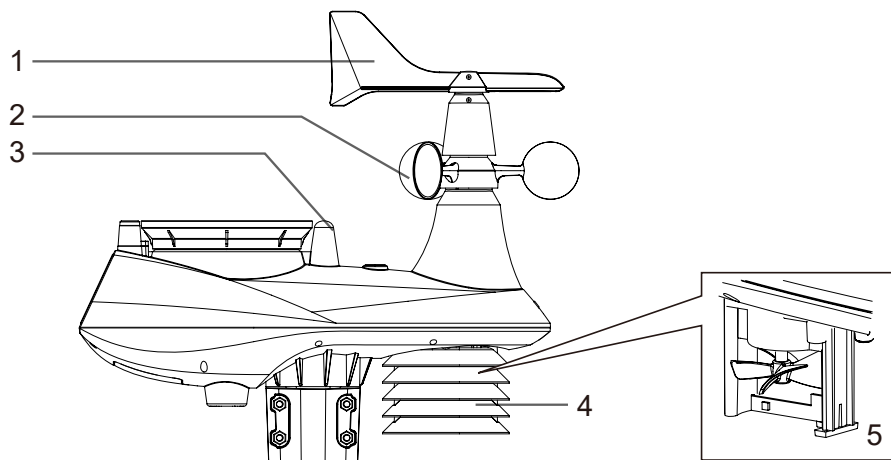

1. Windfahne
2. Windschalen
3. Antenne
4. Sonnenschutz
5. Thermo-Hygrometer-Sensor und Lüfter
6. Montageteile (passend für Mast mit 35 ~40mm Durchmesser)

7. Batteriefachabdeckung
8. [**RESET**] Taste
9. LED für den Übertragungsstatus
10. Wasserwaage (Libelle)
11. Regensammler
12. UV / Lichtsensor
13. Solarpanel

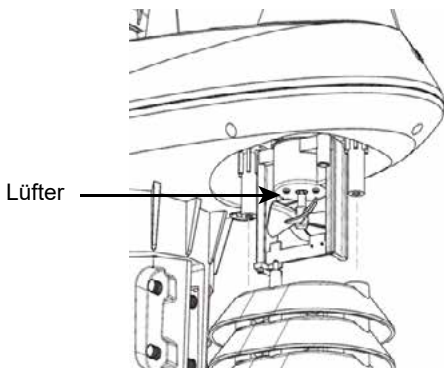

Im Inneren der Strahlungsabschirmungen ist ein Lüfter installiert, um die Auswirkungen der Sonnenwärme zu reduzieren. Der Lüfter wird durch ein Solarpanel angetrieben und beginnt unter 2 Bedingungen automatisch zu rotieren:

1. Wenn die Sonne auf das Solarmodul scheint, und 2. Die durchschnittliche Windgeschwindigkeit 1 Minute lang unter 5 m/s liegt.

3.1.2 BATTERIEN INSTALLIEREN

Schrauben Sie das Batteriefach an der Unterseite des Geräts auf. Legen Sie die 3xAA-Batterien (nicht wiederaufladbar) entsprechend der angegebenen +/- Polarität ein. Die rote LED-Anzeige auf der Rückseite des Multisensors leuchtet auf und beginnt dann alle 12 Sekunden zu blinken.

 **HINWEIS:**

- Sobald die Batterien korrekt eingesetzt sind, beginnt die rote LED alle 12 Sekunden an zu blinken.
- Wir empfehlen die Verwendung von nicht wiederaufladbaren Lithium-AA-Batterien für kaltes Wetter, aber normalerweise sind Alkalibatterien für den Einsatz bei den meisten Wetterbedingungen ausreichend.

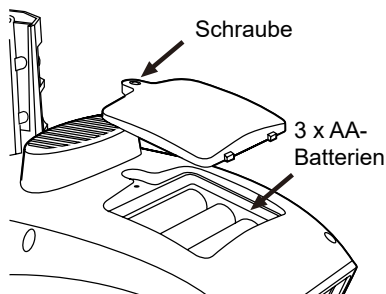

3.1.3 INSTALLATION DES MULTISENSORS

MONTAGE-KIT

				
1. U-Halterung x 2	2. Mastbefestigungs-klemmen x 4	3. Flachscheiben	4. Sechskantmütern	5. Edelstahl-Montagestab

Hinweis:
Die Edelstahlstange
befindet sich unter der
Eierschale. Bitte vor
der Entsorgung der
Verpackung überprüfen.

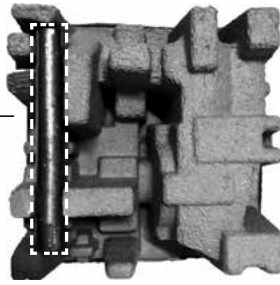

Schritt 1:

Stecken Sie die Edelstahlstange in
die Montagebohrung des Sensors und
ziehen Sie die Schrauben an.

Hinweis:

Bitte stellen Sie sicher, dass der Sensor
mit neuen Batterien ausgestattet ist und
mit der Basisstation gekoppelt ist.

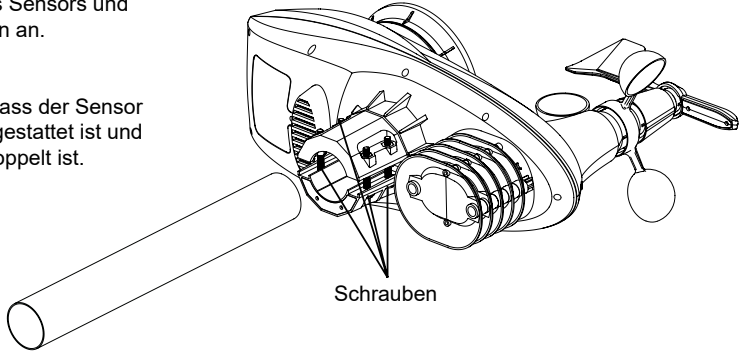

Schritt 2:

Befestigen Sie die Edelstahlstange
an Ihren feststehenden Mast (separat
erhältlich) mit Bügelschrauben,
Masthalterungen und Muttern.

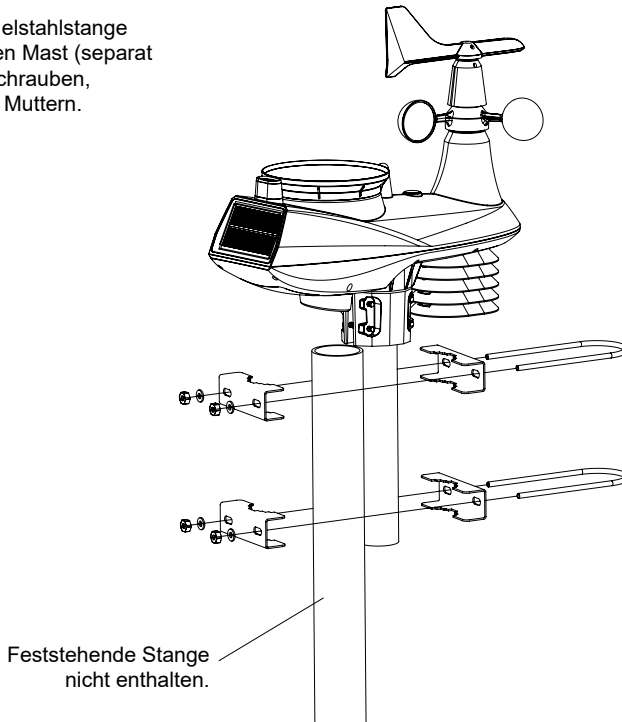

3.1.4 AUSRICHTUNG DES DRAHTLOSEN 7-IN-1-MULTISENSORS

Installieren Sie den drahtlosen 7-IN-1-Sensor an einem offenen Ort ohne Hindernisse über und um den Sensor herum für eine genaue Regen- und Windmessung. Installieren Sie den Sensor mit dem kleineren Ende nach Norden, um die Windrichtungsschaufel richtig auszurichten. Befestigen Sie den Montageständer und die Halterung (im Lieferumfang enthalten) an einem Pfosten oder einer Stange und lassen Sie sie mindestens 1,5 m über dem Boden liegen.

Fügen Sie vor der Montage an der Stange Gummipads hinzu.

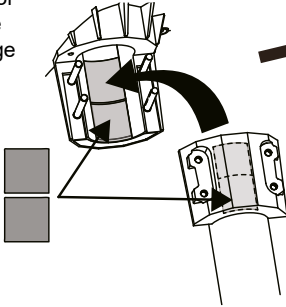

Feststehende Stange nicht enthalten.

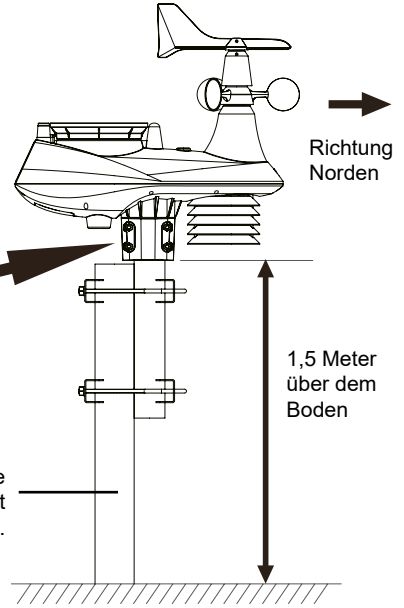

3.2 DRAHTLOSER THERMO-HYGROMETER-SENSOR

1. LED für den Übertragungsstatus
2. Wandhalterung
3. Kanalschiebeschalter
4. Reset
5. Batteriefach

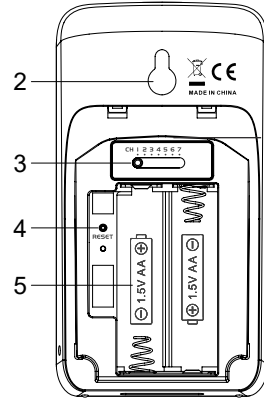
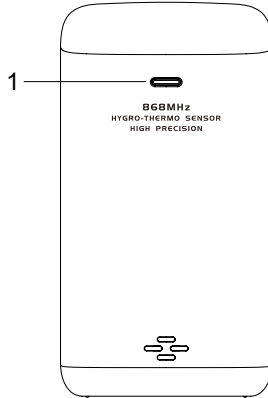

3.2.1 DRAHTLOSEN THERMO-HYGROMETER-SENSOR INSTALLIEREN

1. Entfernen Sie die Batteriefachabdeckung des Sensors.
2. Stellen Sie mit dem Kanalschiebeschalter die Kanalnummer für den Sensor ein (z. B. Kanal 1).
3. Legen Sie 2 x Batterien der Größe AA entsprechend den Polaritätsangaben auf dem Batteriefach ein und schließen Sie das Batteriefach wieder.
4. Der Sensor befindet sich im Synchronisationsmodus und kann innerhalb der nächsten Minuten an der Basisstation angemeldet werden. Die Übertragungsstatus-LED beginnt jede Minute an 1 mal zu blinken.

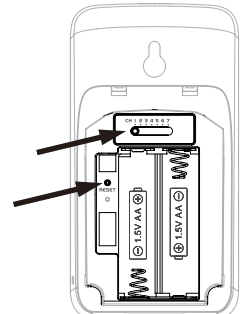

HINWEIS:

- Wenn die Batterien eingelegt (oder zurückgesetzt) werden, befindet sich der Sensor im Synchronisationsmodus und kann innerhalb der nächsten 5 Minuten auf der Basisstation registriert werden.
- Wenn Sie den Sensorkanal neu zuordnen müssen, schieben Sie den Kanalschiebeschalter auf die neue Kanalposition. Damit die neue Kanalnummer wirksam wird, drücken Sie die Taste [**RESET**] am Sensor.
- Um zu vermeiden, dass die Kopplung von Sensor/en und Basisstation während der Einrichtung einer neuen Basisstation fehlschlägt, schalten Sie bitte zuerst den/die Sensor/en ein und drücken Sie dann die Taste [**RESET**] an der Basisstation (bei den Sensoren nicht erforderlich).

3.2.2 PLATZIERUNG DES SENSORS

Wenn Sie den Thermo-Hygrometer-Sensor im Außenbereich montieren, empfiehlt es sich, den Sensor an einem schattigen Ort, fern von direkter Sonneneinstrahlung und Wärmequellen und in einer Höhe auf oder über dem Display der Basisstation anzubringen.



Platzieren Sie eine Schraube an der Wand, an der Sie den Sensor aufhängen möchten. Hängen Sie den Sensor mit Hilfe des Wandhalters an die Schraube an. Sie können den Sensor auch alleine auf einen Tisch stellen.

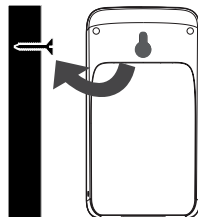

3.3 OPTIONALER SENSOR

Die Wetterstation arbeitet mit den folgenden optionalen Sensoren zusammen:

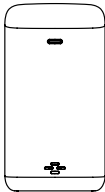
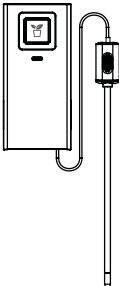
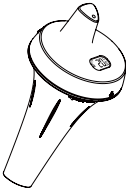
KANALNUMMER	7		
BESCHREIBUNG	Hochpräziser Thermo-Hygrometer-Sensor	Bodenfeuchte- und Temperatursensor	Pool-Sensor
BILD			

3.4 EMPFEHLUNG FÜR BESTE DRAHTLOSE KOMMUNIKATION

Eine effektive drahtlose Kommunikation ist anfällig für Störgeräusche in der Umgebung sowie für die Entfernung und Barrieren zwischen dem Sensor-Transmitter und der Basisstation.

1. Elektromagnetische Störungen (EMI) - diese können von Maschinen, Geräten, Beleuchtung, Dimmern und Computern usw. erzeugt werden. Halten Sie also bitte Ihre Basisstation 1 bis 2 Meter von diesen Gegenständen entfernt.
2. Hochfrequenzstörungen (RFI) - wenn Sie andere Geräte haben, die auf 868 / 915 / 917 MHz arbeiten, kann die Kommunikation unterbrochen werden. Bitte verlegen Sie Ihren Sensor oder Ihre Basisstation, um das Problem der Signalunterbrechung zu vermeiden.
3. Entfernung. Mit erhöhter Entfernung tritt ganz natürlich auch Leistungsverlust ein. Dieses Gerät ist für eine Sichtverbindung von bis zu 100 m (in störungsfreier Umgebung und ohne Barrieren) ausgelegt. In der Regel erhalten Sie jedoch bei einer realen Installation eine maximale Reichweite von 30 m, die auch das Passieren von Hindernissen einschließt.
4. Hürden. Funksignale werden durch Metallbarrieren wie Aluminiumverkleidungen blockiert. Richten Sie den Multisensor und die Basisstation so aus, dass sie sich in einer freien Sichtlinie durch das Fenster befinden, wenn Sie eine Metallverkleidung haben.

Die folgende Tabelle zeigt eine typische Verringerung der Signalstärke bei jedem Durchgang des Signals durch diese Baumaterialien

MATERIAL:	REDUZIERUNG DER SIGNALSTÄRKE
Glas (unbehandelt)	10 ~ 20%
Holz	10 ~ 30%
Gipskarton / Trockenbau	20 ~ 40%
Ziegelstein	30 ~ 50%
Isolierung aus Folie	60 ~ 70%
Betonwand	80 ~ 90%
Aluminium Verkleidung	100%
Metallwand	100%

Bemerkungen: RF-Signalreduzierung als Referenz.

3.5 BASISSTATION

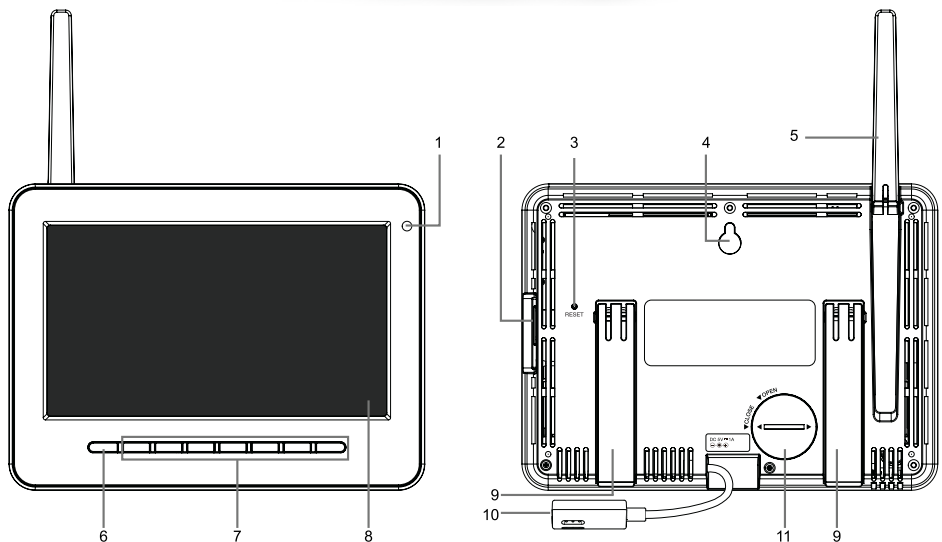

- 1. Umgebungslichtsensor
- 2. USB-Anschluss
- 3. [RESET] -Taste
- 4. Wandhalterung
- 5. Antenne
- 6. [HOME] - Taste
- 7. Funktionstaste
- 8. Bildschirm
- 9. Standfuß
- 10. Stromanschlussbuchse
- 11. Batteriefachabdeckung

3.5.1 BACKUP-BATTERIE INSTALLIEREN UND EINSCHALTEN

1. Installieren Sie die CR2032-Backup-Batterie.
2. Schließen Sie die Netzbuchse der Basisstation mit dem mitgelieferten Adapter an das Stromnetz an.

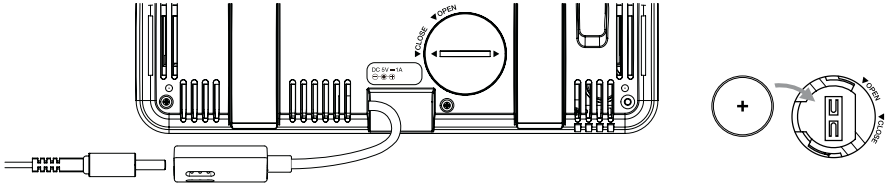

HINWEIS:

- Wenn nach dem Anschluss des Netzteils nichts auf dem LCD angezeigt wird, die [RESET]-Taste mit einem spitzen Gegenstand drücken.
- Die Backup-Batterie kann die Uhrzeit und das Datum sichern.

3. Klappen Sie die Antenne auf der Rückseite aus.

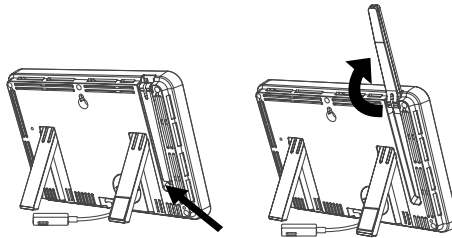

3.5.2 BASISSTATION EINRICHTEN

Wenn Sie die Basisstation zum ersten Mal einrichten, müssen Sie eine Grundauswahl treffen.

1. Wählen Sie die Anzeigesprache (Standard ist Englisch) mit ▲ und ▼ und drücken Sie dann ►, um mit dem nächsten Schritt fortzufahren.

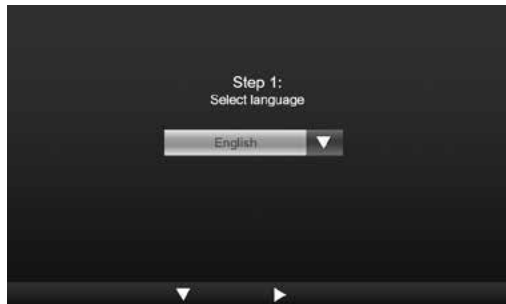

2. Wählen Sie Ihre Region mit ▲ und ▼ und drücken Sie dann ►, um zum anfänglichen Startbildschirm zurückzukehren.

HINWEIS

Die Region definiert das Zeit-/Datumsanzeigeformat und die Anzeigeeinheit der Basisstation, was ein Einrichtungsvorgang in einem Schritt ist.

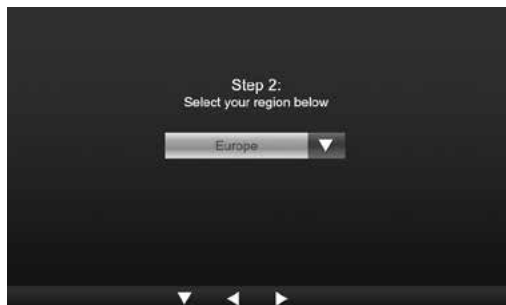

- 3. Platzieren Sie den Multisensor und den Thermo-Hygrometer-Sensor in einem Abstand von 2-3 Metern von der Basisstation und warten Sie, bis sie sich mit der Basisstation synchronisiert haben.



4. FUNKTIONEN UND BEDIENUNG DER BASISSTATION

4.1 STARTBILDSCHIRM





Sobald die Basisstation mit dem 7-in-1-Multisensor und dem Thermo-Hygrometer-Sensor gekoppelt ist, werden alle Wetterinformationen auf dem Bildschirm angezeigt, wie unten dargestellt:



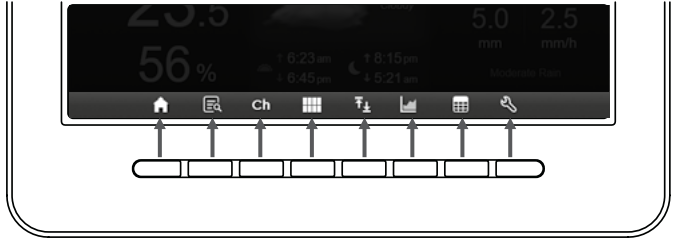







4.2 BILDSCHIRM-TASTEN

Wenn der Startbildschirm angezeigt wird, können Sie [HOME] oder eine andere Taste auf der Vorderseite drücken, um die Tastenfunktionssymbole wie unten dargestellt anzuzeigen.



SYMBOL	BESCHREIBUNG
	Home-Taste Drücken Sie diese Taste jederzeit, um zum Startbildschirm zurückzukehren.
	Erweitern-Taste Drücken Sie diese Taste, um den Detailbildschirm anzuzeigen.
	Kanal-Taste Drücken Sie diese Taste, um zwischen Innenraum- und Kanalmesswerten umzuschalten.
	Übersichtstaste Drücken Sie diese Taste, um am Bildschirm Innen / Außen und die Kanalübersicht anzuzeigen.
	Max / Min Datensatz-Taste Drücken Sie diese Taste, um den Bildschirm mit den Max/Min-Datensätzen anzuzeigen.
	History-Taste Drücken Sie diese Taste, um den Bildschirm für die Verlaufsdaten anzuzeigen.
	Aufzeichnungstaste für Datensätze Drücken Sie diese Taste, um den Bildschirm für die Aufzeichnungen anzuzeigen.
	Einstellungstaste Drücken Sie diese Taste, um den Einstellungsbildschirm anzuzeigen.

WEITERE FUNKTIONSTASTEN ZUR EINSTELLUNG

SYMBOL	BESCHREIBUNG
	Hoch-Taste Drücken Sie diese Taste, um die obere Zeile oder den oberen Punkt auszuwählen.
	Runter-Taste Drücken Sie diese Taste, um die untere Zeile oder den unteren Punkt auszuwählen.
	Links-Taste Drücken Sie diese Taste, um eine Spalte oder ein Element auf der linken Seite auszuwählen.
	Rechts-Taste Drücken Sie diese Taste, um eine Spalte oder ein Element auf der rechten Seite auszuwählen.
	+ Taste Drücken Sie diese Taste, um den Wert zu erhöhen oder zu einer anderen Option zu wechseln
	- Taste Drücken Sie diese Taste, um den Wert zu verringern oder zu einer anderen Option zu wechseln
	Bestätigen-Taste Drücken Sie diese Taste, um die Aktion zu bestätigen
	Suchen-Taste Drücken Sie diese Taste, um das Suchfeld in der Datensatztable zu öffnen
	Löschen-Taste Drücken Sie diese Taste, um den ausgewählten Datensatz zu löschen



HINWEIS:

Der Anzeigebildschirm ist KEIN Touchscreen, drücken Sie nicht auf den Bildschirm.

4.3 BILDSCHIRMANZEIGEN

4.3.1 STARTBILDSCHIRM



- | | |
|--|--|
| 1. Windrichtung | 11. Niederschlagsmenge und Regenrate |
| 2. Signalstärkesymbol des 7-in-1-Sensors | 12. Wettervorhersage & Mondphase |
| 3. Innentemperatur | 13. Datum |
| 4. Innenluftfeuchtigkeit | 14. Mondphase |
| 5. Windgeschwindigkeit | 15. Sonnenaufgang/Sonnenuntergang |
| 6. Innenraum- oder [Kanal]-Temperatur | 16. Zeit- |
| 7. Innenraum oder [Kanal]-Luftfeuchtigkeit | 17. Zeit für Mondaufgang/Monduntergang |
| 8. Gefühlte Temperatur (Feels like) | 18. WI-FI-Verbindung und Zeitsynchronisationsanzeige |
| 9. Baro-Druck, UVI und Lichtintensität | |
| 10. Windgeschwindigkeitslevel | |

4.3.2 BILDSCHIRM DETAILANSICHT

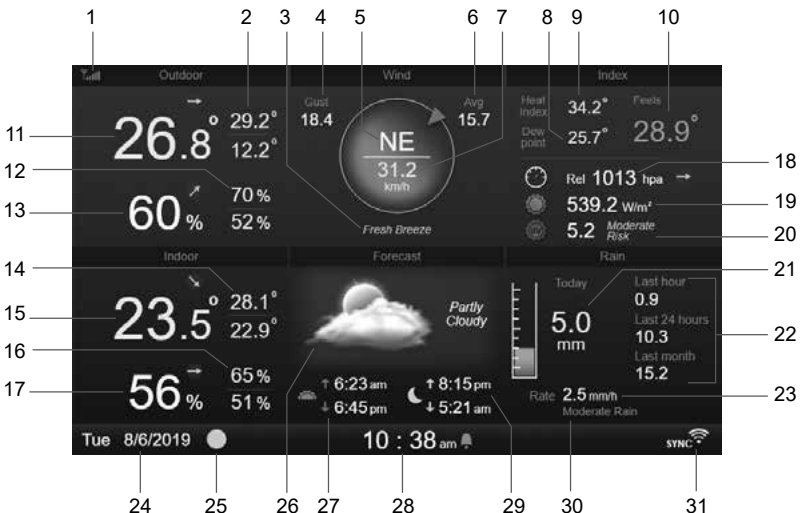

- | | |
|--|----------------------------|
| 1. Signalstärkesymbol des 7-in-1-Sensors | 2. Außentemperatur Max/Min |
|--|----------------------------|

3. Windgeschwindigkeitslevel
4. Windböen
5. Windrichtung
6. 10 Minuten durchschnittliche Windgeschwindigkeit
7. Aktuelle Windgeschwindigkeit
8. Taupunkt
9. Hitzeindex / Windchill
10. Gefühlte Temperatur (Feels like)
11. Innentemperatur
12. Außenluftfeuchtigkeit Max/Min
13. Innenluftfeuchtigkeit
14. Innen- oder Außen (CH) Max/Min-Temperatur
15. Innen- oder Außen (CH) Temperatur
16. Innen- oder Außen (CH) Max/Min-Luftfeuchtigkeit
17. Innen- oder Außen (CH) Luftfeuchtigkeit
18. Baro-Druck
19. Lichtintensität
20. UV-Index und Belastungsniveau
21. Heutige Niederschlagsmenge
22. Niederschlag der letzten Stunde, der letzten 24 Stunden und des letzten Monats
23. Regenrate
24. Datum
25. Mondphase
26. Wettervorhersage
27. Sonnenaufgang/Sonnenuntergang
28. Aktuelle Uhrzeit
29. Zeit für Mondaufgang/Monduntergang
30. Pegel der Regenrate
31. WI-FI-Verbindung und Zeitsynchronisationsanzeige

4.3.3 ÜBERSICHTSBILDSCHIRM



1. Signalstärke-Symbol des Innen / Außen-Sensors
2. Innen / Außen Symbolbeschriftung
3. Signalstärke-Symbol von Kanal 1
4. Kanal 1 Symbolbeschriftung
5. Innen- / Außentemperatur
6. Innen- / Außenluftfeuchtigkeit
7. Anzeige: Kein Sensor verbunden
8. Pool-Sensor-Symbol (optionaler Sensor)
9. Wassertemperatur (optionaler Sensor)
10. Bodentemperatur (optionaler Sensor)
11. Symbol Bodensensor (optionaler Sensor)
12. Bodenfeuchte (Option Sensor)
13. Datum
14. Mondphase
15. Aktuelle Uhrzeit
16. WI-FI-Verbindung und Zeitsynchronisationsanzeige







Auf dem Bildschirm werden alle Temperatur- und Luftfeuchtigkeitsmesswerte der angeschlossenen Sensoren verschiedener Kanäle angezeigt, einschließlich der Messwerte des Multisensors; mit der  Taste in der linken oberen Ecke können Sie zwischen Außen- und Innenmesswerten umschalten.

4.4 MERKMALE DER BASISSTATION

4.4.1 WETTERVORHERSAGE

Es gibt 6 verschiedene Wettervorhersagesymbole, nämlich Sonnig, Teilweise bewölkt, Bewölkt, Regnerisch, Stürmisch, Verschneit.

Basierend auf der Änderungsrate des atmosphärischen Drucks sagt die Wetterstation die Wetterbedingungen der kommenden 12-24 Stunden in einem Radius von 30-50 km (19-31 Meilen) voraus

Sonnig	teilweise bewölkt	bewölkt	Regen	Regen/Sturm	Schnee
					

















HINWEIS:

- Die Wettervorhersage auf der Basis von Luftdruckänderungen ist etwa 60 bis 75 % genau. Bitte informieren Sie sich über Wetterprogramme für eine professionelle Wettervorhersage.
- Die Wettervorhersage spiegelt die Wetterlage für die nächsten 12 ~ 24 Stunden, spiegelt aber nicht unbedingt die gegenwärtige Lage wieder.
- Die Wettervorhersage für **SCHNEE** basiert nicht auf dem atmosphärischen Druck, sondern auf der Temperatur des gegenwärtigen Kanals. Sinkt die Außentemperatur auf unter -3° C (26° F), wird der Wettersymbol für **SCHNEE** auf dem Display angezeigt.

4.4.2 MONDPHASE

Die Mondphase ist abhängig von Zeit, Datum und Zeitzone. Die folgende Tabelle erklärt die Mondphasen-Symbole für die Nord- und Südhalbkugel.

Bitte lesen Sie den Abschnitt **AUSRICHTEN DES 7-IN-1-SENSORS NACH SÜDEN**, wie Sie die Einstellungen für die südliche Hemisphäre vornehmen.

Nördliche Hemisphäre	Mondphase	Südliche Hemisphäre
	Neumond	
	Zunehmender Sichelmond	
	Erstes Viertel	
	Zunehmender Mond	
	Vollmond	
	Zunehmender Mond	
	Drittes Viertel	
	Zunehmender Sichelmond	

4.4.3 TRENDINDIKATOR

Die Trendanzeige zeigt den Trendwechsel für die nächsten Minuten an. Diese Symbole werden im Bereich Temperatur, Luftfeuchtigkeit und Luftdruck während des Detailbildschirms angezeigt.

steigend	beständig	sinkend
		

4.4.4 DRAHTLOSER SIGNALEMPFANG

Die Antenne zeigt die Empfangsqualität des Funksignals vom Sensor an.

No Sensor	Signalsuche	Starkes Signal	Schwaches Signal	Signal verloren

Das Symbol zeigt 5 Balken an, wenn das Signal gut ist, und keinen Balken, wenn das Signal vollständig verloren ist. Wenn das Signal schwach ist oder verloren geht, stellen Sie die Basisstation oder den Multisensor für einen besseren Signalempfang woanders auf. Bitte beachten Sie den Abschnitt 3.6.

4.4.5 STATUS DER W-LAN VERBINDUNG

W-LAN wird getrennt	W-LAN verbunden	W-LAN verbunden mit Sync

4.4.6 GEFÜHLTE TEMPERATUR UND INDEX

GEFÜHLTE TEMPERATUR (FEELS LIKE)

Feels Like Temperature zeigt, wie sich die Außentemperatur anfühlen wird. Es handelt sich um eine kollektive Mischung aus dem Windchill-Faktor (18°C oder niedriger) und dem Hitzeindex (26°C oder höher). Bei Temperaturen im Bereich zwischen 18,1°C und 25,9°C, wo sowohl Wind als auch Luftfeuchtigkeit die Temperatur weniger stark beeinflussen, zeigt das Gerät die tatsächlich gemessene Außentemperatur als Feels Like Temperature an.

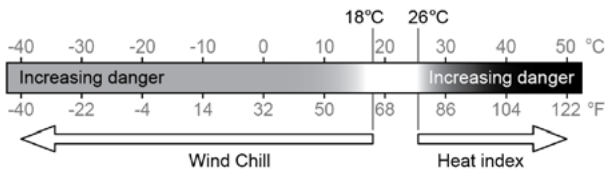

HITZE-INDEX (HEAT INDEX)

Der Hitze-Index wird durch die Temperatur- und Luftfeuchtigkeitsdaten des 7-in-1 Multisensors bestimmt, wenn die Temperatur zwischen 26°C und 50°C liegt.

Hitze-Index-Bereich	Warnung	Erklärung
27° C bis 32° C (80° F bis 90° F)	Vorsicht	Möglichkeit einer Hitze-Kollaps
33° C bis 40° C (91° F bis 105° F)	Besondere Vorsicht	Möglichkeit einer Hitze-Dehydrierung
41° C to 54° C (106°F to 129°F)	Gefahr	Hitzekollaps wahrscheinlich
≥ 55° C (≥ 130° F)	Extreme Gefahr	Hohes Risiko von Dehydrierung/ Sonnenstich

WINDKÜHLE (WIND CHILL)

Eine Kombination der Temperatur- und Windgeschwindigkeitsdaten des 7-in-1 Funksensors bestimmt den aktuellen Windkühlfaktor. Die Windkühle-Zahlen sind immer niedriger als die Lufttemperatur für Windwerte, bei denen die angewandte Formel gültig ist (d.h. aufgrund der Beschränkung der Formel kann eine tatsächliche Lufttemperatur von mehr als 10°C bei einer Windgeschwindigkeit unter 9km/h zu einer fehlerhaften Windchill-Anzeige führen).

TAUPUNKT (DEWPOINT)

- Der Taupunkt ist die Temperatur, unter der Wasserdampf in der Luft bei konstantem Luftdruck mit der gleichen Geschwindigkeit in flüssiges Wasser kondensiert mit der er verdampft. Das kondensierte Wasser wird als Tau bezeichnet, wenn es sich auf einer festen Oberfläche bildet. Das Kondenswasser wird als *Tau* bezeichnet, wenn es sich auf einer festen Oberfläche bildet.
- Die Taupunkt-Temperatur wird durch die Temperatur- und Luftfeuchtigkeitsdaten vom 7-in-1 Multisensor bestimmt.

4.4.7 REGEN-ANZEIGE

Die Niederschlagsmenge wird in der Regel als Tagessumme und Regenrate (geschätzte Niederschlagsmenge pro Stunde) angegeben.

4.4.7.1 DEFINITION

Die Regenrate ist definiert als die in den letzten 10 Minuten gemessene Niederschlagsmenge, multipliziert mit sechs. Dies wird auch als momentane Regenmenge pro Stunde bezeichnet.

Die **Daily Rainfall** (tägliche Niederschlagsmenge) ist definiert als Niederschlag seit Mitternacht (Beginn eines neuen Tages).

Die **Weekly Rainfall** (wöchentliche Niederschlagsmenge) ist definiert als Niederschlag zwischen Sonntag und Samstag.

Die **Monthly Rainfall** (monatliche Niederschlagsmenge) ist definiert als die Summe des Kalendermonats vom ersten bis zum letzten Tag des Monats.

Total Rain (Gesamtregen) ist definiert als die gemessene Regenmenge seit dem Einschalten oder Zurücksetzen der Station.

4.4.7.2 NIEDERSCHLAGSMENGE ZURÜCKSETZEN

Während der Installation des 7-in-1-Multisensors können fehlerhafte Messwerte auftreten. Sobald die Installation abgeschlossen ist und korrekt funktioniert, ist es ratsam, alle Daten zu löschen und neu zu beginnen. Bitte lesen Sie 4.4.8 ALLE DATEN LÖSCHEN.

4.4.8 BAROMETRISCHER DRUCK

Der atmosphärische Druck ist der Druck an jedem Ort der Erde, der durch das Gewicht der darüber befindlichen Luftsäule verursacht wird. Ein atmosphärischer Druck bezieht sich auf den durchschnittlichen Druck und nimmt mit zunehmender Höhe allmählich ab. Meteorologen verwenden Barometer, um den Luftdruck zu messen. Da der absolute atmosphärische Druck mit der Höhe abnimmt, korrigieren Meteorologen den Druck relativ zu den Bedingungen auf Meereshöhe. Daher kann Ihr ABS-Druck in einer Höhe von 300 m 1000 hPa anzeigen, der REL-Druck beträgt jedoch 1013 hPa (bei klarem Wetter).

Um den genauen REL-Druck für Ihr Gebiet zu erhalten, konsultieren Sie Ihr lokales offizielles Observatorium oder überprüfen Sie eine Wetter-Website im Internet für Echtzeit-Barometerbedingungen und stellen Sie dann den relativen Druck in der KALIBRIERUNGSEINSTELLUNG ein (Abschnitt 4.9.7).

4.4.9 WINDGESCHWINDIGKEIT UND -RICHTUNG

Der Windbereich zeigt die Windgeschwindigkeit (Böen oder Durchschnitt), die aktuelle Windrichtung, die vorherrschenden Windrichtungen (über die letzten 5 Minuten) und die Windgeschwindigkeitsebene in der Kompass-Hintergrundfarbe an.

Die Windgeschwindigkeit ist definiert als die durchschnittliche Windgeschwindigkeit, die im aktualisierten Zeitraum von 12 Sekunden gemessen wurde.

Durchschnittlicher Wind (im Detailbildschirm 4.3.2) ist der Durchschnitt von 10 Minuten Windgeschwindigkeitsaufzeichnung.

Windböe ist definiert als die Spitzenwindgeschwindigkeit, die im Aktualisierungszeitraum von 12 Sekunden gemessen wird.

Die Beaufort-Skala ist eine internationale Skala für Windgeschwindigkeiten von 0 (ruhig) bis 12 (Hurrikan-Stärke) Die Beaufort-Skala ist wie folgt definiert:

Beaufort-Skala	Beschreibung	Windgeschwindigkeit	Landbedingung
0	ruhig	< 1 km/h	Ruhig. Rauch steigt senkrecht auf.
		< 1 mph	
		< 1 Knoten	
		0,3 ~ 24,4 m/s	
1	leichte Luftbewegung	1,1 ~ 5 km/h	Der Rauch zeigt die Windrichtung an. Blätter und Windfahnen sind stationär.
		1 ~ 3 mph	
		1 ~ 3 Knoten	
		0,3 ~ 1,5 m/s	

2	schwache Brise	6 ~ 11 km/h	Luftzug auf der Haut. Blätter rascheln. Windfahnen beginnen sich zu bewegen.		
		4 ~ 7 mph			
		4 ~ 6 Knoten			
		1,6 ~ 3m,3 m/s			
3	sanfte Brise	12 ~19 km/h	Blätter und kleine Zweige ständig in Bewegung, leichte Fahnen ausgefahren.		
		8 ~ 12 mph			
		7 ~ 10 Knoten			
		3,4 ~ 5,4 m/s			
		4	Moderate Brise	20 ~28 km/h	Staub und loses Papier werden angehoben, kleine Äste bewegen sich.
				13 ~ 17 mph	
11 ~ 16 Knoten					
		5,5 ~ 7,9 m/s			
		5	Frische Brise	29 ~ 38 km/h	Äste mittlerer Größe bewegen sich. Kleinere belaubte Bäume beginnen zu schwanken.
				18 ~ 24 mph	
17 ~ 21 Knoten					
		8,0 ~ 10,7 m/s			
		6	starke Brise	39 ~ 49 km/h	Größere Äste in Bewegung. Pfeifen in Oberleitungen. Die Verwendung eines Regenschirms wird schwieriger. Leere Plastikbehälter kippen um.
				25 ~ 30 mph	
22 ~ 27 Knoten					
		10,8 ~ 13,8 m/s			
		7	Starker Wind	50 ~ 61 km/h	Ganze Bäume in Bewegung. Es bedurfte einer Anstrengung, um gegen den Wind zu gehen.
				31 ~ 38 mph	
28 ~ 33 Knoten					
		13,9 ~17,1 m/s			
		8	Orkan	62 ~ 74 km/h	Einige Bauzweige brechen. Autos fahren auf der Straße. Der Fortschritt zu Fuß wird ernsthaft behindert
				39 ~ 46 mph	
34 ~ 40 Knoten					
		17,2 ~ 20,7 m/s			
		9	starker Orkan	75 ~ 88 km/h	Einige Baumäste brechen ab und einige kleinere Bäume knicken um. Baustellen/ vorübergehende Schilder und Barrikaden stürzen um.
				47 ~ 54 mph	
41 ~ 47 Knoten					
		20,8 ~ 24,4 m/s			
		10	Sturm	89 ~ 102 km/h	Bäume werden abgebrochen oder entwurzelt, strukturelle Schäden sind wahrscheinlich.
				55 ~ 63 mph	
48 ~ 55 Knoten					
		24,5 ~ 28,4 m/s			
		11	heftiger Sturm	103 ~ 117 km/h	Weitgreifende Vegetations- und Bauschäden wahrscheinlich
				64 ~ 73 mph	
56 ~ 63 Knoten					
		28,5 ~ 32,6 m/s			
		12	Hurrikan-Stärke	≥ 118 km/h	Weitgreifende Vegetations- und Bauschäden Trümmer und ungesicherte Gegenstände werden herumgeschleudert.
				≥ 74 mph	
≥ 64 Knoten					
		≥ 32,7m/s			

4.4.9.1 WINDGESCHWINDIGKEITSLLEVEL

Die Windgeschwindigkeitsstufe basiert auf der Beaufort-Skala als Tabelle unterhalb des Kompasses. Die Hintergrundfarbe des Kompasses ändert sich je nach Windgeschwindigkeitsstufe.



Stufe	LEICHT	MODERAT	STARK	STURM
Geschwindigkeit	0,1 km/h ~ 19 km/h	20 km/h ~ 49 km/h	50kn/h ~ 88km/h	> 89 km/h
Farbe des Kompasses	Grün	Gelb	Orange	Rot

4.4.10 UV-INDEX & LICHTINTENSITÄT

Die Basisstation zeigt Lichtintensität und UV-Index an.

Die US EPA definiert den UVI wie folgt:

UVI	Einstufung	Kommentar
0-2	niedrig	Ein UV-Index von 0 bis 2 bedeutet für den Durchschnittsmenschen eine geringe Gefahr durch die UV-Strahlen der Sonne
3-5	Medium	Ein UV-Index von 3 bis 5 bedeutet ein mäßiges Risiko für Schäden durch ungeschützte Sonneneinstrahlung
6-7	hoch	Ein UV-Index von 6 bis 7 bedeutet ein hohes Risiko für Schäden durch ungeschützte Sonneneinstrahlung. Schutz gegen Haut- und Augenschäden ist erforderlich.
8-10	Sehr hoch	Ein UV-Index von 8 bis 10 bedeutet ein sehr hohes Risiko für Schäden durch ungeschützte Sonneneinstrahlung. Treffen Sie besondere Vorsichtsmaßnahmen, denn ungeschützte Haut und Augen werden geschädigt und können schnell zu Verbrennungen führen.
11-16	Extrem	Ein UV-Index von 11 oder mehr bedeutet ein extremes Risiko für Schäden durch ungeschützte Sonneneinstrahlung. Treffen Sie alle Vorsichtsmaßnahmen, da ungeschützte Haut und Augen in Minutenschnelle zu Verbrennungen führen können.

4.4.11 SONNENAUF- UND UNTERGANG / MONDAUF- UND UNTERGANG

Die Basisstation berechnet die Sonnenaufgangs-, Sonnenuntergangs-, Mondaufgangs- und Monduntergangszeiten Ihres Standorts, basierend auf der von Ihnen eingegebenen Zeitzone, dem Längen- und Breitengrad. Wenn das Feld Sommerzeit auf AUTO eingestellt ist, werden diese Zeiten während der Sommerzeit automatisch um eine Stunde nach vorne verschoben.

4.5 DURCHLAUFMODUS FÜR OPTIONALE SENSOREN (KANÄLE)

Sie können der Wetterstation bis zu 7 zusätzliche Thermo-Hygrometer-Sensoren oder Sensoren ähnlichen Typs hinzufügen. (Bitte beachten Sie Abschnitt 3.3 Optionale Sensoren)



Drücken Sie im Startbildschirm oder im erweiterten Bildschirm die Taste **Ch**, um zwischen Innenraum und den Kanälen 1-7 zu wechseln. Um alle Kanäle alle 5 Sekunden zu durchlaufen, halten Sie die **Ch** Taste 2 Sekunden lang gedrückt, bis das Symbol **Ch** auf dem Display erscheint.



4.6 MAXIMALE / MINIMALE DATENSÄTZE

In diesem Bereich werden die Max/Min-Datensätze mit Zeitstempel angezeigt.

1. Drücken Sie die **[HOME]** Taste, während eines anderen Modus, um die Symbole der Tastenfunktionen anzuzeigen.
2. Drücken Sie die Taste **T_u**, um den Bildschirm **MAX / MIN RECORDS** anzuzeigen.



- In diesem Bildschirm können Sie die Taste  oder  drücken, um die Innen-, Außen- und Kanalaufzeichnungen (CH) anzuzeigen.

HINWEIS:

Wenn Sie die Aufzeichnungsmethode auf akkumuliert ändern möchten, lesen Sie bitte Abschnitt 4.9.3 Anzeigeeinstellung für weitere Informationen.







So löschen Sie die ausgewählten Max-/Min-Datensätze:

- Drücken Sie die  Taste oder , um die Datensätze auszuwählen.
- Drücken und halten Sie die  Taste für 2 Sekunden.





4.7 HISTORIE-DIAGRAMM

In diesem Bereich können Sie alle Historie-Verlaufsgrafiken anzeigen.

- Drücken Sie die [**HOME**] Taste, während eines anderen Modus, um die Symbole der Tastenfunktionen anzuzeigen.
- Drücken Sie die Taste , um in den **HISTORIE-VERLAUFSMODUS** zu gelangen.
- Drücken Sie die Taste  oder , um die Datenquelle in der Liste auszuwählen.
- Drücken Sie die Taste , um das **DIAGRAMM DER VERGANGENEN 24 STUNDEN** anzuzeigen.



- Wenn das Diagramm angezeigt wird, drücken Sie die Taste  oder , um ein anderes Datendiagramm anzuzeigen
- Drücken Sie die Taste  und kehren Sie zum Bildschirm **HISTORIE-DIAGRAMM** zurück.



HINWEIS:

Beim Ausschalten werden alle Diagramme zurückgesetzt.

4.8 DATENPROTOKOLL-BILDSCHIRM

Stecken Sie den USB 2.0-kompatiblen USB-Stick (nicht im Lieferumfang enthalten) in die USB-Buchse, um die Aufzeichnung der Wetterdaten zu starten.



No.	Date	Time	In	In	Baro Pressure	Out	Out	Feels like	Dew point	Heat Index
00001	10/11/2019	10:30 am	20.5	56	1011	23.2	65	25	23.5	--
00002	10/11/2019	10:35 am	20.6	59	1012	21.1	58	21	29.5	--
00003	10/11/2019	10:40 am	20.5	56	1012	22.2	65	25.6	18.5	--
00004	10/11/2019	10:45 am	20.8	45	1013	20	69	23.2	29.5	--
00005	10/11/2019	10:50 am	20.5	50	1011	23.2	65	25	23.5	--
00006	10/11/2019	10:55 am	20.6	59	1012	21.1	58	21	29.5	--
00007	10/11/2019	10:30 am	20.5	56	1012	22.2	65	25.6	18.5	--
00008	10/11/2019	10:35 am	20.8	45	1013	20	69	23.2	29.5	--
00009	10/11/2019	10:40 am	20.5	56	1011	23.2	65	25	23.5	--
00010	10/11/2019	10:45 am	20.6	59	1012	21.1	58	21	29.5	--
00011	10/11/2019	10:50 am	20.5	56	1012	22.2	65	25.6	18.5	--
00012	10/11/2019	10:55 am	20.8	45	1013	20	69	23.2	29.5	--
00013	10/11/2019	11:00 am	20.5	56	1011	23.2	65	25	23.5	--
00014	10/11/2019	11:05 am	20.6	59	1012	21.1	58	21	29.5	--
00015	10/11/2019	11:10 am	20.5	50	1012	22.2	65	25.6	18.5	--
00016	10/11/2019	11:15 am	20.8	45	1013	20	69	23.2	29.5	--

7 → 50% 10:38 am 6/2/2019

1. Zeilennummer
2. Uhrzeit und Datum der Aufzeichnung
3. Außentemperatur und Luftfeuchtigkeit
4. Barometrischer Druck
5. Außentemperatur und Luftfeuchtigkeit
6. Temperatur-Index
7. Prozentsatz des verbleibenden Datenspeichers

1. Drücken Sie die [**HOME**] Taste, während eines anderen Modus, um die Symbole der Tastenfunktionen anzuzeigen.
2. Drücken Sie die Taste , um den Bildschirm "Datenprotokoll" anzuzeigen.

4.8.1 BEDIENUNG DES DATENPROTOKOLL-BILDSCHIRMS

- Verwenden Sie die Taste , ,  oder , um die Daten in verschiedenen Zeilen und Spalten zu durchsuchen.
- Drücken Sie diese Taste , um den Bildschirm für die **Datensuche** anzuzeigen.







HINWEIS:

Der Datenprotokoll-Bildschirm kann nur die Daten in der aktuellen Aufzeichnungsprotokolldatei anzeigen. Wenn Sie die älteren Dateien auf dem USB-Flash-Laufwerk anzeigen möchten, müssen Sie den PC verwenden, um sie mit Hilfe von Excel oder einem anderen CSV-Dateibetrachter anzuzeigen.

No.	Date	Time	In	In	Baro Pressure	Out	Out	Feels like	Dew point	Heat Index
00001	10/11/2019	10:30 am	20.5	56	1011	23.2	65	25	23.5	--
00002	10/11/2019	10:35 am	20.6	59	1012	21.1	58	21	29.5	--
00003	10/11/2019	10:40 am	20.5	56	1012	22.2	65	25.6	18.5	--
00004	10/11/2019	10:45 am	20.8	45	1013	20	69	23.2	29.5	--
00005	10/11/2019	10:50 am	20.5	50	1011	23.2	65	25	23.5	--
00006	10/11/2019	10:55 am	20.6	59	1012	21.1	58	21	29.5	--
00007	10/11/2019	10:30 am	20.5	56	1012	22.2	65	25.6	18.5	--
00008	10/11/2019	10:35 am	20.8	45	1013	20	69	23.2	29.5	--
00009	10/11/2019	10:40 am	20.5	56	1011	23.2	65	25	23.5	--
00010	10/11/2019	10:45 am	20.6	59	1012	21.1	58	21	29.5	--
00011	10/11/2019	10:50 am	20.5	56	1012	22.2	65	25.6	18.5	--
00012	10/11/2019	10:55 am	20.8	45	1013	20	69	23.2	29.5	--
00013	10/11/2019	11:00 am	20.5	56	1011	23.2	65	25	23.5	--
00014	10/11/2019	11:05 am	20.6	59	1012	21.1	58	21	29.5	--
00015	10/11/2019	11:10 am	20.5	50	1012	22.2	65	25.6	18.5	--
00016	10/11/2019	11:15 am	20.8	45	1013	20	69	23.2	29.5	--

50% 10:38 am 6/2/2019

4.8.2 DATENZEILE DURCHSUCHEN

1. Im Bildschirm **DATENSUCHE** geben Sie mit der Taste , ,  oder  die Nummer der Zeile in der aktuellen Datensatzdatei ein.
2. Wenn Sie fertig sind, drücken Sie die Taste , um Ja auszuwählen.
3. Drücken Sie die Taste , um zu dieser Zeile zu wechseln.

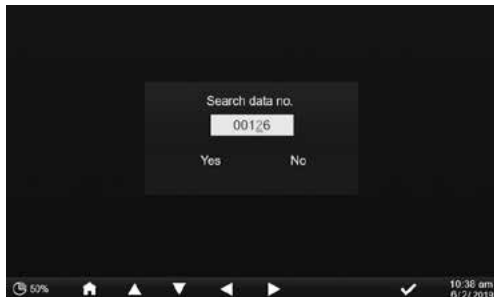

4.9 EINSTELLUNGSMENÜ

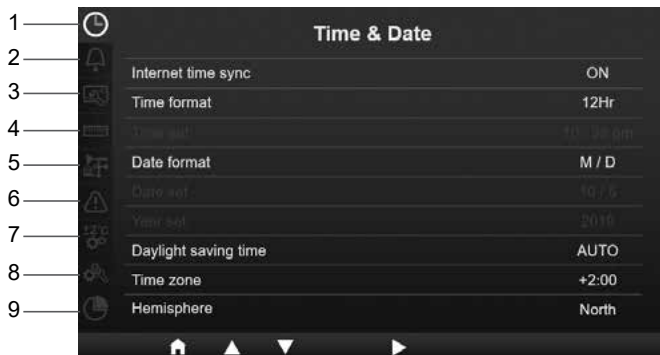

- | | | |
|--------------------------------------|----------------------------|------------------------------------|
| 1. Einstellung von Uhrzeit und Datum | 4. Geräteeinstellung | 7. Einstellung der Kalibrierung |
| 2. Weckzeiteinstellung | 5. Einstellung des Sensors | 8. Andere Einstellungen |
| 3. Einstellung des Bildschirms | 6. Alarmerstellung | 9. Einstellung des Datenprotokolls |

Alle Basis-Einstellungen und Systeminformationen befinden sich im Einstellungsmenü. Drücken Sie die Taste **▲/▼**, um den Abschnitt auszuwählen, und dann die Taste **▶**, um die Unterpunkte des Abschnitts aufzurufen.

4.9.1 EINSTELLUNG VON UHRZEIT UND DATUM

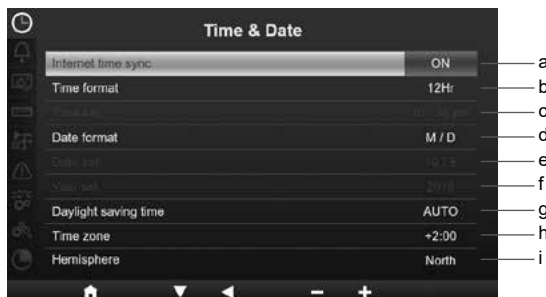

Drücken Sie in diesem Bereich die Taste **▲/▼**, um die Unterpunkte auszuwählen.

#	Unterpunkt	BETRIEB
a	Internet-Zeitsynchronisation	Drücken Sie + / - zum Einschalten oder Ausschalten
b	Zeitformate	Drücken Sie + / - , um das Format 12 oder 24 zu wählen
c	Eingestellte Zeit	Wenn die Zeitsynchronisation ausgeschaltet ist, drücken Sie ◀ / ▶ , um zwischen Stunde oder Minute zu wählen, und drücken Sie + / - , um den Wert einzustellen.
d	Datumsformat	Drücken Sie + / - , um das Format M / D oder D / M zu wählen
e	Datum einstellen	Wenn die Zeitsynchronisation ausgeschaltet ist, drücken Sie ◀ / ▶ , um den Monat oder das Datum auszuwählen, und drücken Sie + / - , um den Wert anzupassen.
f	Jahr einstellen	Wenn die Zeitsynchronisation ausgeschaltet ist, drücken Sie + / - , um den Wert anzupassen.
g	Sommerzeit (DST)	Drücken Sie + / - , um die Sommerzeit auszuschalten oder auf Automatisch zu stellen.

h	Zeitzone	Drücken Sie + / - , um Ihre lokale Zeitzone auszuwählen, um die korrekte Zeit zu erhalten.
i	Hemisphäre	Drücken Sie + / - , um die NORD- oder SÜD-Hemisphäre für den 7-in-1-Sensordpunkt und die Mondphase auszuwählen.

4.9.2 WECKZEITEINSTELLUNG



Drücken Sie in diesem Bereich die Taste **▲** / **▼**, um die Unterpunkte auszuwählen.

#	Unterpunkt	BETRIEB
a	Weckzeiteinstellung	Drücken Sie ◀ / ▶ , um zwischen Stunde oder Minute zu wählen, drücken Sie + / - , um den Wert einzustellen.
b	Alarm-Modus	Drücken Sie + / - , um "Täglich" oder "Nur Wochentag" auszuwählen
c	Alarm	Drücken Sie + / - , zum Aktivieren oder deaktivieren.
d	Frostwarnung (Ice pre alert)	Drücken Sie + / - , zum Aktivieren oder deaktivieren.
e	Alarm Lautstärke	Drücken Sie + / - , um die Lautstärke einzustellen
f	Tasten-Lautstärke	Drücken Sie + / - , um die Tasten-Lautstärke einzustellen (Standardeinstellung ist aus)

4.9.3 EINSTELLUNG DES BILDSCHIRMS

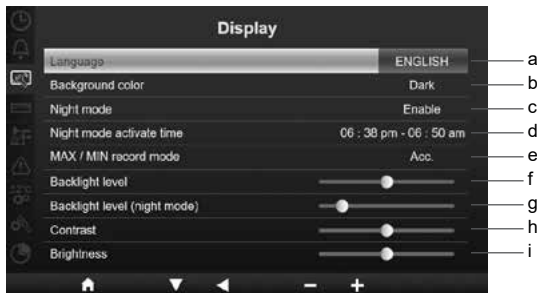

Drücken Sie in diesem Bereich die Taste **▲** / **▼**, um die Unterpunkte auszuwählen.

#	Unterpunkt	BETRIEB
a	Landessprache	Drücken Sie + / - , um die Anzeigesprache zu wählen
b	Hintergrundfarbe	Drücken Sie + / - , um einen hellen oder dunklen Farbhintergrund für den Anzeigemodus auszuwählen
c	Nachtmodus	Drücken Sie + / - zum Aktivieren (wird ausgelöst durch den Aktivierungszeitraum), Deaktivieren (wird ausgelöst durch das Umgebungslicht im Raum) oder Automatisch
d	Nachtmodus Aktivierungszeitraum	Drücken Sie ◀ / ▶ , um zwischen Stunde oder Minute zu wählen, drücken Sie + / - , um den Wert einzustellen.

e	MAX / MIN-AUFZEICHNUNG	Drücken Sie + / - , um den MAX / MIN-Datensatzmodus durch Akkumulieren (Acc.) oder täglich zu wählen.
f	Stufe der Hintergrundbeleuchtung	Drücken Sie + / - um die Beleuchtungsstärke im normalen Modus einzustellen
g	Stufe der Hintergrundbeleuchtung (Nachtmodus)	Drücken Sie + / - , um die Beleuchtungsstärke im Nachtmodus einzustellen
h	Kontrast	Drücken Sie + / - , um den Bildschirmkontrast einzustellen
i	Helligkeit	Drücken Sie + / - , um die Bildschirmhelligkeit einzustellen

4.9.4 GERÄTEEINSTELLUNG



Drücken Sie in diesem Bereich die Taste **▲** / **▼**, um die Unterpunkte auszuwählen.

#	Unterpunkt	BETRIEB
a	Temperatur	Drücken Sie + / - , um °C oder °F auszuwählen
b	Baro-Druck	Drücken Sie + / - , um hPa, inHg oder mmHg auszuwählen
c	Baro-Typ	Drücken Sie + / - , um "Relativ" oder "Absolut" auszuwählen
d	Regen	Drücken Sie + / - zur Auswahl von mm oder inch
e	Windgeschwindigkeit	Drücken Sie + / - zur Auswahl von m/s, km/h, Knoten oder mph
f	Windrichtung	Drücken Sie + / - , um 16 Richtungen oder 360° zu wählen
g	Leicht	Drücken Sie + / - , um Klux, Kfc oder W/m ² zu wählen
h	Hauttyp	Drücken Sie + / - , um den Hauttyp Hell, Mittel oder Dunkel für die Belichtungsstufe auszuwählen

4.9.5 SENSORSTATUS & BEARBEITUNG

Spalte Sensornamen, Sie können Ihren Sensor in der Setup-Oberfläche benennen

Spalte Kanalnummer

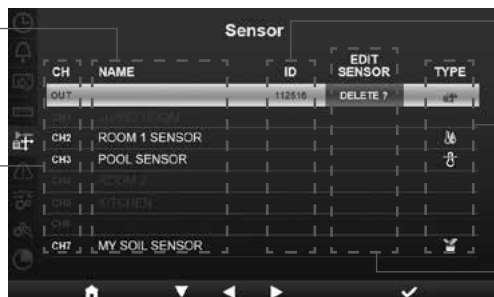





Spalte Sensor-ID





Spalte Sensortyp

Sensorspalte bearbeiten





4.9.5.1 NEUEN SENSOR HINZUFÜGEN

1. Drücken Sie in diesem Bereich die Taste  / , um den leeren Kanal auszuwählen.
2. Drücken Sie die Taste , um die Spalte "Sensor bearbeiten" auszuwählen, und es wird "Hinzufügen?" angezeigt.
3. Drücken Sie die Taste , um die Suche nach dem Sensor zu starten.
4. Wählen Sie in der Zwischenzeit den Kanal im Sensor aus, schalten Sie dann den Sensor ein oder drücken Sie die Reset-Taste des Sensors, um die Kopplung zu starten.
5. Sobald die Verbindung hergestellt ist, werden das Sensorsymbol, die ID und die Signalstärke in der Kanalzeile angezeigt.

4.9.5.2 AKTUELLEN SENSOR LÖSCHEN

1. Drücken Sie in diesem Bereich die Taste  / , um den angeschlossenen Sensor auszuwählen.
2. Drücken Sie die Taste , um die Spalte "Sensor bearbeiten" auszuwählen, und es wird "Löschen?" angezeigt.
3. Drücken Sie die Taste , um den Sensor zu löschen.

4.9.5.3 SENSORSTATUS PRÜFEN

1. Drücken Sie in diesem Bereich die Taste  / , um den angeschlossenen Sensor auszuwählen.
2. Drücken Sie die Taste  zweimal, um das Symbol für den Sensortyp auszuwählen
3. Drücken Sie die Taste  erneut, um den Sensorverbindungsstatus wie unten dargestellt anzuzeigen:

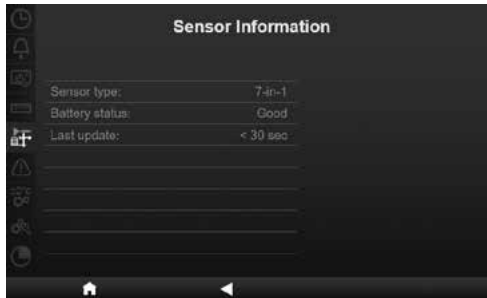



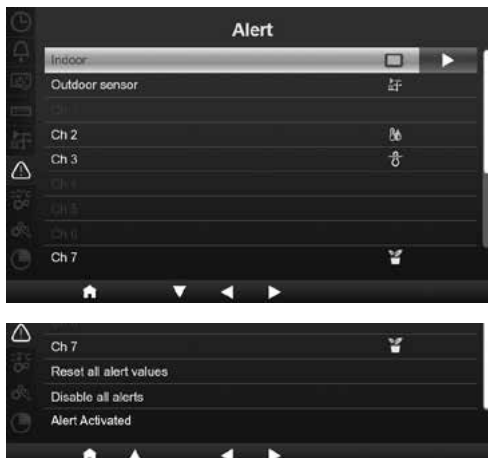





4.9.6 ALARMEINSTELLUNG











Drücken Sie in diesem Bereich die Taste  / , um Innen- oder Außensensor, Kanäle oder andere Einstellungen auszuwählen.

4.9.6.1 INNENRAUMALARM EINSTELLEN

1. Drücken Sie in der Zeile „Innenraum“ die Taste , um den Bildschirm zur Einstellung des Innenraumalarms aufzurufen.
2. Drücken Sie  / , um den Wert einzustellen oder den Alarm ein- oder auszuschalten.
3. Drücken Sie  / , um einen anderen Einstellwert auszuwählen.
4. Drücken Sie  / , um eine andere Zeile der Einstellung auszuwählen.
5. Wenn Sie fertig sind, drücken Sie  so lange, bis Sie wieder zum Alarmbildschirm gelangen, oder drücken Sie die Taste **[home]**, um zum normalen Bildschirm zurückzukehren.







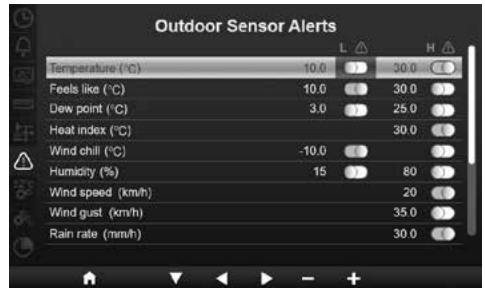



4.9.6.2 AUSSENALARM EINSTELLEN

1. Drücken Sie in der Zeile „Außenbereich“ die Taste , um den Bildschirm zur Einstellung des Außensensoralarms aufzurufen.
2. Drücken Sie  / , um den Wert einzustellen oder den Alarm ein- oder auszuschalten.
3. Drücken Sie  / , um einen anderen Einstellwert auszuwählen.
4. Drücken Sie  / , um eine andere Zeile der Einstellung auszuwählen.
5. Wenn Sie fertig sind, drücken Sie  so lange, bis Sie wieder zum Alarmbildschirm gelangen, oder drücken Sie die Taste **[home]**, um zum normalen Bildschirm zurückzukehren.











4.9.6.3 ALARM FÜR KANAL/KANÄLE EINSTELLEN

1. Drücken Sie in den Zeilen CH 1~7 die Taste , um den Bildschirm für die Einstellung der verschiedenen Kanalalarms aufzurufen.
2. Drücken Sie  / , um den Wert einzustellen oder den Alarm ein- oder auszuschalten.
3. Drücken Sie  / , um einen anderen Einstellwert auszuwählen.
4. Drücken Sie  / , um eine andere Zeile der Einstellung auszuwählen.
5. Wenn Sie fertig sind, drücken Sie  so lange, bis Sie wieder zum Alarmbildschirm gelangen, oder drücken Sie die Taste **[home]**, um zum normalen Bildschirm zurückzukehren.



4.9.6.4 ANDERE ALARMFUNKTIONEN









Unterpunkt	Bedienung / Beschreibung
Alle Alarmwerte zurücksetzen	<ol style="list-style-type: none"> 1.  Taste drücken, um den Bestätigungsbildschirm anzuzeigen 2. Drücken Sie die Taste  / , um Ja (zum Zurücksetzen aller Werte) oder Nein (zum Zurückgehen) auszuwählen 3. Drücken Sie die Taste , um die Aktion zu bestätigen.
Alle Alarme deaktivieren	<ol style="list-style-type: none"> 1.  Taste drücken, um den Bestätigungsbildschirm anzuzeigen 2. Drücken Sie die Taste  / , um Ja (zum Deaktivieren aller Werte) oder Nein (zum Zurückgehen) auszuwählen 3. Drücken Sie die Taste , um die Aktion zu bestätigen.

4.9.7 EINSTELLUNG DER KALIBRIERUNG









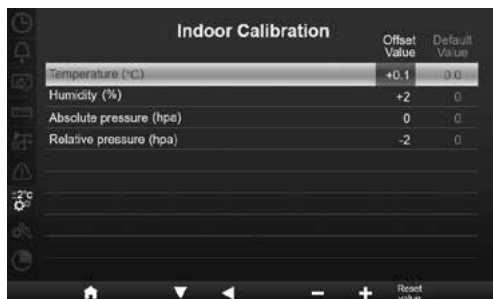

Drücken Sie in diesem Bereich die Taste  / , um Innen- oder Außensensor, Kanäle oder andere Einstellungen auszuwählen.

KALIBRIERUNG FÜR INNENRAUMPARAMETER

1. Drücken Sie in der Zeile „Innenraum“ die Taste , um den Bildschirm für die Innenraumkalibrierung aufzurufen.
2. Drücken Sie  / , um den Wert einzustellen.
3. Drücken Sie  / , um einen anderen Parameter auszuwählen.
4. Drücken Sie  / , um eine andere Zeile des Parameters auszuwählen.
5. Wenn Sie fertig sind, drücken Sie so lange , bis Sie zum Kalibrierungsbildschirm zurückkehren, oder drücken Sie die Taste [home], um zum normalen Bildschirm zurückzukehren.







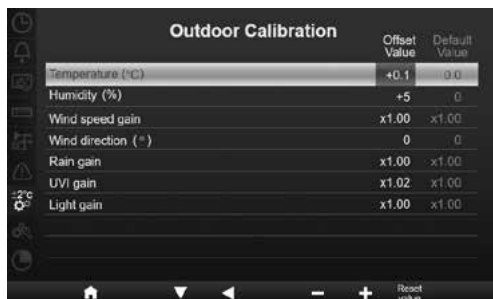



4.9.7.1 KALIBRIERUNG FÜR AUSSENPARAMETER

1. Drücken Sie in der Zeile „Außenbereich“ die Taste , um den Bildschirm für die Außenkalibrierung aufzurufen.
2. Drücken Sie  / , um den Wert einzustellen.
3. Drücken Sie  / , um einen anderen Parameter auszuwählen.
4. Drücken Sie  / , um eine andere Zeile des Parameters auszuwählen.
5. Wenn Sie fertig sind, drücken Sie so lange , bis Sie zum Kalibrierungsbildschirm zurückkehren, oder drücken Sie die Taste [home], um zum normalen Bildschirm zurückzukehren.



4.9.7.2 KALIBRIERUNG FÜR KANAL/KANÄLE PARAMETER

1. Drücken Sie in den Zeilen CH1~7 die Taste , um den Bildschirm für die Kalibrierung der verschiedenen Kanäle aufzurufen.
2. Drücken Sie  / , um den Wert einzustellen.
3. Drücken Sie  / , um einen anderen Parameter auszuwählen.
4. Drücken Sie  / , um eine andere Zeile des Parameters auszuwählen.
5. Wenn Sie fertig sind, drücken Sie so lange , bis Sie zum Kalibrierungsbildschirm zurückkehren, oder drücken Sie die Taste [home], um zum normalen Bildschirm zurückzukehren.

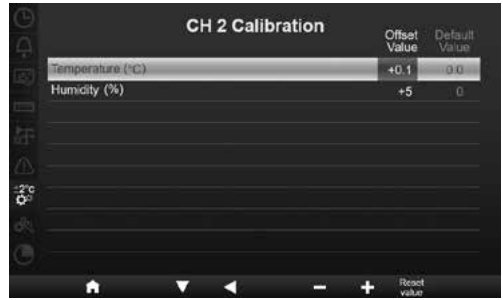

HINWEIS:

Drücken Sie die Taste **[Wert zurücksetzen]**, um den ausgewählten Kalibrierwert auf die Standardwerte zurückzusetzen.



4.9.7.3 KALIBRIERUNGSPARAMETER

Sensor:	Parameter	Art der Kalibrierung	Voreingestellter Wert	Einstellungsbe- reich	Typische Kalibrierquelle
Innen, Außen oder Kanal/ Kanäle	Temperatur	Versatz	0	±20°C	Alkohol- oder Quecksilberthermometer
	Luftfeuchtigkeit	Versatz	0	±20%	Schleuderthermometer
Innenbereich	Absoluter Druck	Versatz	0	±560hPa (±16.54inHg oder ±420mmHg)	Kalibriertes Barometer in Laborqualität
	Relativer Luftdruck	Versatz	0	±560hPa (±16.54inHg oder ±420mmHg)	Lokaler Flughafen
Außenbereich	Windge- schwindigkeit	Verstärkung	1	x 0.5 ~1.5	Kalibrierter Windmesser in Laborqualität
	Windrichtung	Versatz	0	±10°	GPS oder Kompass
	Regen	Verstärkung	1	x 0.5 ~1.5	Schauglas-Regenmesser mit Zähler
	UVI	Verstärkung	1	x 0.01 ~ 10.0	Kalibriertes UV-Messgerät in Laborqualität
	Lichtintensität	Verstärkung	1	x 0.01 ~ 10.0	Kalibrierter Solarstrah- lungssensor in Labor- qualität

4.9.8 ANDERE EINSTELLUNGEN



Drücken Sie in diesem Bereich die Taste  / , um die Unterpunkte auszuwählen.

#	Unterpunkt	Bedienung / Beschreibung
a	Einstellen der Region	Drücken Sie die Taste  /  zur Auswahl von Europa, UK, US, Australien
b	Aktivieren des Zugangspunkts (AP/Access Point)	<input checked="" type="checkbox"/> Taste drücken, um den AP-Modus für den Aufbau der WI-FI-Verbindung zu starten
c	WI-FI-Status	Anzeigen des aktuellen WI-FI-Verbindungsstatus der Basisstation
d	Mac-Adresse	Die Mac-Adresse der Basisstation anzeigen
e	System-Firmware-Version	Aktuelle System-Firmware-Version der Basisstation anzeigen
f	Aktuelle WI-FI Firmware Version	Aktuelle WI-FI-Firmware-Version der Basisstation anzeigen
g	Alle Daten löschen	<input checked="" type="checkbox"/> Taste drücken, um alle Daten in der Basisstation zu löschen
h	Auf Werkseinstellung zurücksetzen (Factory reset)	Drücken Sie die <input checked="" type="checkbox"/> Taste , um alle Einstellungen auf die Standardwerte zurückzusetzen und alle Daten in der Basisstation zu löschen

HINWEIS:

- Standardeinstellung der Einheitenanzeige für verschiedene Regionen:

Anzeige der Einheit	Europa	UK	US	Australien
Datumsformat	D / M	D / M	M / D	D / M
Zeitformate	24 Stunden	AM / PM	AM / PM	AM / PM
Zeitzone	+2	+0	-5(EST)	+10
Hemisphäre	NORDEN	NORDEN	NORDEN	SÜDEN
DST	Auto	Auto	Auto	Aus
Temperatur	C	C	F	C
Luftdruck	hPa	hPa	inHg	hPa
Windgeschwindigkeit	m/s	m/s	mph	m/s
Regen	mm	mm	in	mm
Lichtintensität	Klux	Klux	Klux	Klux

Wenn Sie sich nicht in einer der oben genannten Regionen befinden, wählen Sie bitte die am besten geeignete Regionseinstellung und passen Sie Ihre Einstellungen manuell an.

- Die Einrichtung der WI-FI-Verbindung erfolgt im Abschnitt W-LAN-VERBINDUNG EINRICHTEN.





4.9.8.1 ALLE DATEN LÖSCHEN

Während der Installation des drahtlosen 7-IN-1-Multisensors wurden die Sensoren wahrscheinlich ausgelöst, was zu fehlerhaften Niederschlags- und Windmessungen führte. Der Benutzer kann alle diese Daten aus der Basisstation löschen, wenn die endgültige Installation abgeschlossen ist, und neu beginnen.

4.9.9 EINSTELLUNG DES DATENPROTOKOLLS



Drücken Sie in diesem Bereich die Taste  / , um die Unterpunkte auszuwählen.

#	Unterpunkt	Bedienung / Beschreibung
a	DATEN-SPEICHER	Drücken Sie die Taste  /  , um die Datenprotokollfunktion zu aktivieren oder zu deaktivieren
b	Aufzeichnungsintervall	Drücken Sie die Taste  /  , um das Aufzeichnungsintervall zwischen 5, 10 oder 30 Minuten zu wählen
c	Datenprotokoll löschen	 Taste drücken, um den Bildschirm "Datenprotokoll löschen" aufzurufen
d	Aufzeichnung starten	Zeigt das Datum und die Uhrzeit des Aufnahmestarts an
e	Datenprotokoll verbleiben	Zeigt den verbleibenden Datenprotokollspeicher an

5. DATENPROTOKOLL-FUNKTION

Sie können das USB 2.0-Flash-Laufwerk verwenden, um die Wetterdaten für weitere Analysen aufzuzeichnen.

5.1 DATENAUFZEICHNUNG STARTEN

1. Formatieren Sie den USB-Stick mit dem PC auf Fat 32.
2. Schließen Sie das Laufwerk an den USB-Anschluss der Basisstation an.
3. Wählen Sie in der Einstellung "Datenprotokoll" (Abschnitt 4.9.9) "aktivieren", um die Datenaufzeichnung zu starten.

5.2 DATENAUFZEICHNUNG STOPPEN

1. Wählen Sie in der Einstellung " Datenprotokoll" (Abschnitt 4.9.9) "deaktivieren", um die Datenaufzeichnung zu beenden.
2. Entfernen Sie den USB-Stick

5.3 DATENFORMAT UND BEDIENUNG

Wenn Sie das USB-Flash-Laufwerk anzeigen, werden möglicherweise mehrere Dateien aufgelistet. Der Dateiname lautet: Data_YYYYMMDD_HHMMSS.csv

YYYYMMDD ist das Erstellungsdatum der Datei

HHMMSS ist die Erstellungszeit der Datei

Jede csv-Datei kann 7 Tage Daten aufzeichnen, die am Sonntag 00:00 Uhr beginnen. Sobald die Datei vollständig ist, wird eine weitere csv-Datei erzeugt, um die Daten für die nächsten 7 Tage aufzuzeichnen.



HINWEIS:

- Um einen falschen Zeitstempel des Datensatzes zu vermeiden, stellen Sie bitte die Uhrzeit und das Datum der Basisstation korrekt ein.
- Die Speicherkapazität ist abhängig von der Kapazität des USB-Sticks

6. WETTERSERVERKONTO ANLEGEN UND STATION HINZUFÜGEN

Die Basisstation kann Wetterdaten auf ProWeatherLive, WUnderground, Weathercloud und/oder AWEKAS über den W-LAN Router hochladen. Folgen Sie den nächsten Schritten, um Ihr Gerät einzurichten.



HINWEIS:

- Die Wetterserver-Website und die APP können jederzeit ohne vorherige Ankündigung geändert werden.
- Verwenden Sie eine gültige E-Mail-Adresse, um das Konto für Ihren Wetterserver zu registrieren.

6.1 FÜR PROWEATHERLIVE (PWL)

1. Klicken Sie auf <https://proweatherlive.net> auf die Schaltfläche "Erstelle Deinen Account" und folgen Sie den Anweisungen, um Ihr Konto zu erstellen.

2. Loggen Sie sich in ProWeatherLive ein und klicken Sie dann im Pull-Down-Menü auf "Geräte bearbeiten".

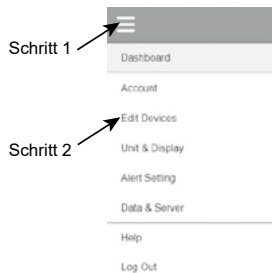

Auf der Seite "Geräte bearbeiten" klicken Sie auf "**+Hinzufügen**" in der oberen rechten Ecke, um ein neues Gerät zu erstellen. Es werden sofort die Stations-ID (WSID) und der Schlüssel (WSPD) generiert, notieren Sie beides und klicken Sie dann auf "**FERTIG**", um die Stationsregisterkarte zu erstellen.

3. Klicken Sie auf die Schaltfläche "**Bearbeiten**" in der rechten oberen Ecke der Registerkarte "Station".

Q View	Update status: last update -	Delete	Edit
Devices name:	Time zone:		
Devices type:	Elevation: - m		
Devices MAC: e.g. 00 : 00 : 00 : 00 : 00	Latitude:		
Station ID: AABBC	Longitude:		
Station key: 112233	Privacy : Nobody		

4. Geben Sie in der Registerkarte "Station" den "Gerätenamen", die "MAC-Adresse des Geräts", "Höhe", "Breitengrad", "Längengrad" und Ihre Zeitzone ein.

Q View	Update status: last update -	Cancel	Confirm
Devices name:	Time zone: Etc/UTC		
Devices type:	Elevation:		
Devices MAC: e.g. 00 : 00 : 00 : 00 : 00	Latitude:		
Station ID: AABBC	Longitude:		
Station key: 112233	Privacy : Nobody		



HINWEIS:

Die Wettervorhersage eines geografischen Ortes basiert auf seiner geografischen Länge und Breite mit einer Auflösung von bis zu 3 Dezimalstellen. Die meisten Online-Karten wie Google Map oder Bing Maps bieten Längen- und Breitengrade mit 4 Dezimalstellen an. Runden Sie auf 3 Dezimalstellen, bevor Sie diese Daten eingeben.

Geben Sie ein negatives Vorzeichen für Längen- oder Breitengrade ein, wenn es sich um Westen bzw. Süden handelt. Zum Beispiel:

74.341° West ist "-74.341" ; 33.868° Süd ist "-33.868".

5. Wählen Sie in der in **Abschnitt 7.2** erwähnten Setup-Oberfläche in der ersten Zeile des Abschnitts "Wetterserver-Setup" den ProWeatherLive aus und geben Sie dann die von ProWeatherLive zugewiesene Stations-ID und den Schlüssel ein.

Weather server setup	
ProWeatherLive	▼
Station ID:	AABBC
Station key:	112233
	▼
Station ID:	
Station key:	
URL:	
Station ID:	
Station key:	

6.2 FÜR WEATHER UNDERGROUND (WU)

1. Klicken Sie unter <https://www.wunderground.com> auf "Join" ("Beitreten") in der rechten oberen Ecke, um die Registrierungsseite zu öffnen. Folgen Sie den Anweisungen, um Ihr Konto zu erstellen.



- Nachdem Sie Ihr Konto erstellt und die E-Mail-Validierung abgeschlossen haben, gehen Sie bitte zurück zur WUnground Webseite, um sich anzumelden. Klicken Sie dann oben auf die Schaltfläche "My Profile" ("Mein Profil"), um das Dropdown-Menü zu öffnen, und klicken Sie auf "My Weather Station" ("Meine Wetterstation").



- Unten auf der Seite "Meine Wetterstation", bitte die Schaltfläche "Neues Gerät hinzufügen" anklicken, um Ihr Gerät hinzuzufügen.
- Wählen Sie im Schritt "Gerätetyp auswählen" in der Liste „Other“ (Andere) und drücken Sie dann auf „Next“ (Weiter).



- Wählen Sie im Schritt "Gerätename & Standort festlegen" Ihren Standort auf der Karte aus und drücken Sie dann auf „Next“ (Weiter).

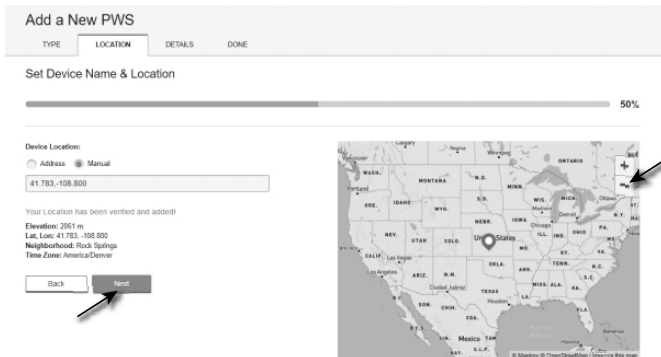

6. Folgen Sie den Anweisungen zur Eingabe Ihrer Stationsinformationen, im Schritt "Mehr über Ihr Gerät", (1) geben Sie einen Namen für Ihre Wetterstation ein. (2) Tragen Sie die anderen Informationen ein (3) wählen Sie **I Accept** (Ich akzeptiere), um die Datenschutzbestimmungen von Weather underground zu akzeptieren, (4) klicken Sie auf **"Next"** (Weiter), um Ihre Stations-ID und Ihren Schlüssel zu erstellen.

The screenshot shows the 'Add a New pws' form with a progress bar at 75%. The form is divided into sections: 'TYPE', 'LOCATION', 'DETAILS', and 'DONE'. The 'DETAILS' section is active. Annotations include: (1) pointing to the 'Name (Required)' field; (2) pointing to the 'Device Hardware (Required)' and 'Surface Type' dropdowns; (3) pointing to the 'I Accept' radio button in the privacy policy section; and (4) pointing to the 'Next' button at the bottom right.

7. Notieren Sie sich Ihre "Station ID" und den "Station Key" für die weiteren Einrichtungsschritte.

The screenshot shows the 'Registration Complete!' page with a progress bar at 100%. It displays a congratulatory message and provides the following information: 'Your Station ID: KCOARVAD281' and 'Your Station Key: s1kgFvGZ'. There is a 'View Device' button at the bottom left and a 'Configure Your Software' button at the bottom right, which is accompanied by an image of a computer monitor and keyboard.

8. Wählen Sie in der in **Abschnitt 7.2** erwähnten Setup-Oberfläche in der ersten oder zweiten Zeile des Abschnitts "Wetterserver-Setup" Weather underground aus und geben Sie dann die Stations-ID und den Schlüssel ein, die von Weather underground zugewiesen wurden.

6.3 FÜR WEATHERCLOUD (WC)

1. Geben Sie unter <https://weathercloud.net> Ihre Daten im Abschnitt "Join us today" ("Heute beitreten") ein und folgen Sie dann den Anweisungen zur Erstellung Ihres Kontos.

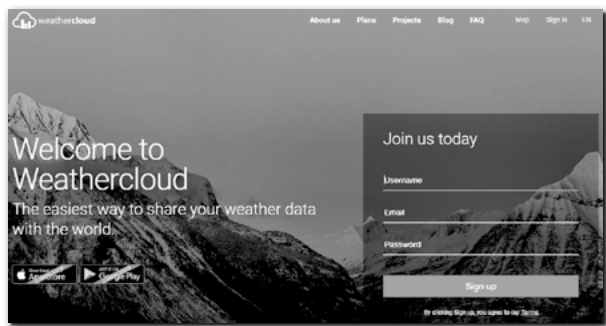

2. Melden Sie sich bei weathercloud an und gehen Sie dann auf die Seite "Devices" ("Geräte"), klicken Sie auf "+ New" ("+ Neu"), um ein neues Gerät zu erstellen.



3. Geben Sie alle Informationen auf der Seite "Neues Gerät erstellen" ein, wählen Sie für das Auswahlfeld "Modell**" die "W100-Serie" unter dem Abschnitt "CCL". Wählen Sie für das Auswahlfeld "Verknüpfungstyp*" die "EINSTELLUNGEN", klicken Sie anschließend auf **Erstellen**.

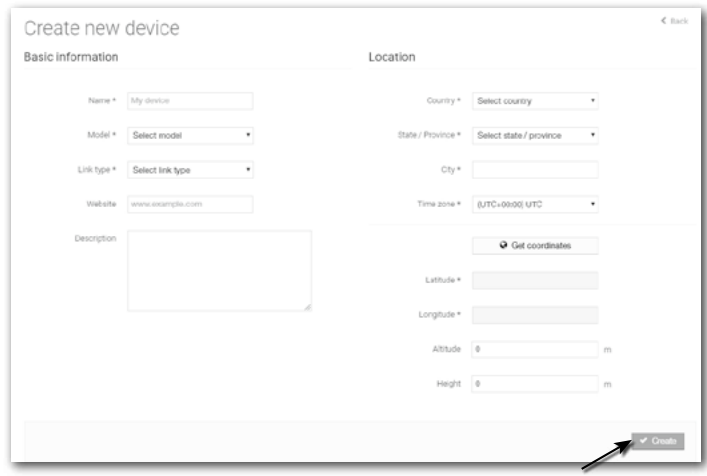

4. Notieren Sie sich Ihre ID und Ihren Schlüssel für die weiteren Einrichtungsschritte.

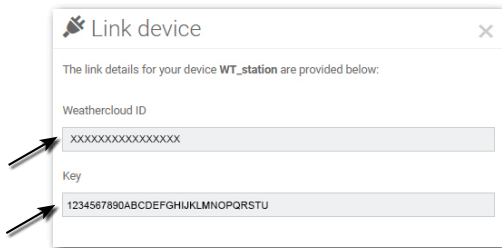

Wählen Sie in der in **Abschnitt 7.2** erwähnten Setup-Oberfläche weathercloud in der ersten oder zweiten Zeile des Abschnitts "Wetterserver-Setup" aus und geben Sie dann die von weathercloud zugewiesene Stations-ID und den Schlüssel ein.







6.4 FÜR AWEKAS

1. Sie haben die Möglichkeit einen Wetterdienst von Drittanbietern zu nutzen, wie hier am Beispiel von AWEKAS gezeigt.
2. Folgende Webadresse für den Dienst ‚AWEKAS‘ in die Adresszeile des Webbrowsers eingeben: <https://join.awekas.at>
3. Füllen Sie dort alle benötigten Angaben aus.
4. Notieren Sie sich die Angaben: Benutzername, Passwort, geografische Breite (Latitude) in Dezimalgraden (z. B. 48.30591), geografische Länge in Dezimalgraden (z. B. 14.2862).
5. **HINWEIS! Verwenden Sie eine gültige E-Mail-Adresse für die Registrierung. Andernfalls kann der Dienst nicht genutzt werden.**
6. Eine detaillierte Anleitung zur Einrichtung von AWEKAS steht ebenfalls zum Download bereit: <http://www.bresser.de/download/7003500>
7. Geben Sie die AWEKAS-Server-Informationen auf der Setup-Seite wie folgt ein:

URL:	<input type="text"/>	—	Geben Sie die Server-URL ein: http://ws.awekas.at
Station ID:	<input type="text"/>	—	Benutzernamen eingeben
Station key:	<input type="password"/>	—	Password eingeben

7. W-LAN-VERBINDUNG EINRICHTEN

7.1 SCHRITTE ZUM AUFRUFEN DER SETUP-OBERFLÄCHE

1. Um den AP-Modus zu aktivieren, drücken Sie die Taste , um den Bildschirm MENÜ EINSTELLUNG aufzurufen. (**ABSCHNITT 4.9.8**)
2. Drücken Sie die Taste  / , um den Abschnitt SONSTIGE EINSTELLUNGEN aufzurufen
3.  Taste drücken, um das Untermenü aufzurufen
4. Wählen Sie mit den Tasten  /  die Option ACCESS POINT AKTIVIEREN (AP-Modus), drücken Sie dann die Taste , um den AP-Modus zu starten.
5. Verwenden Sie ein Smartphone, Tablet oder Computer, um die Basisstation mit dem W-LAN zu verbinden.
6. Wählen Sie im PC/Mac die WI-FI (W-LAN)-Netzwerkeinstellungen oder im Android / iOS die Einstellung → WI-FI, um die SSID der Basisstation auszuwählen: *PWS-XXXXXX* in der Liste und es wird einige Sekunden dauern, bis die Verbindung hergestellt ist.

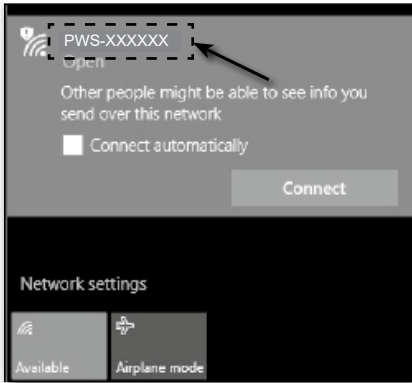

PC (Windows 10) W-LAN Netzwerkschnittstelle

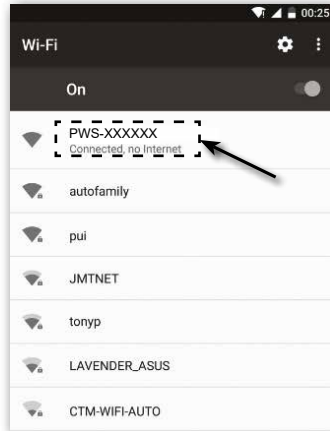

Android W-LAN Netzwerkschnittstelle

7. Geben Sie nach der Verbindung die folgende IP-Adresse in die Adressleiste Ihres Internetbrowsers ein, um auf die Weboberfläche der Basisstation zuzugreifen: **http://192.168.1.1**

HINWEIS

- Einige Browser behandeln **192.168.1.1** wie eine Suche. Stellen Sie daher sicher, dass Sie auch **http://** vor der IP-Adresse eingeben.
- Empfohlene Browser, wie z.B. die neueste Version von Chrome, Safari, Edge, Firefox oder Opera.
- WI-FI-Netzwerkschnittstelle von PC / Mac oder Mobiltelefon vorbehaltlich Änderungen.

7.2 ÜBERSICHT UND FUNKTION DER SETUP-SEITE

Auf der Seite "SETUP" können Sie die WI-FI- und Wetterserververbindung einstellen.

ProWeatherLive

SETUP **ADVANCED**

Language: English

WiFi Router setup

Drücken Sie diese Taste, um den Router zu suchen → **Search** Router: [Dropdown]

Drücken Sie diese Taste, um das manuelle Hinzufügen des Routers zu ermöglichen → **Add Router**

Router: [Text Input]

Security type: WPA/WPA2

Router Passwort: [Text Input]

Weather server setup

Geben Sie die Station-ID und das Passwort ein, für den von Ihnen ausgewählten Wetterserver. → Station ID: [Dropdown] Station key: [Text Input]

Geben Sie die Station-ID und das Passwort ein, für den von Ihnen ausgewählten Wetterserver. → Station ID: [Dropdown] Station key: [Text Input]

Reserviert für gültigen Wetterserver (z.B. AWEKAS), Details bitte mit Ihrem Händler klären. → URL: [Text Input]

Neue Station-ID und Passwort eingeben, für den von Ihnen ausgewählten Wetterserver. → Station ID: [Text Input] Station key: [Text Input]

Mac address AA:AA:AA:AA:AA → Mac-Adresse

Time server setup

Server URL: time.nist.gov → Zeitserver wählen

Location setup

Geben Sie den Breitengrad ein → Latitude: 0:0 North

Geben Sie den Längengrad ein → Longitude: 0:0 East

Wählen Sie die Richtung (z.B. EU-Länder Längengrad ist Osten und USA ist Westen)

* Depends on the model

Aktuelle WI-FI Firmware Version → Firmware version: 1.00

Apply

Einrichtungsseite der Setup-Oberfläche

HINWEIS

- Wenn Sie keine Station-ID und Passwort für den Upload zur Verfügung haben, müssen Sie zunächst ein Konto bei den jeweiligen Wetterservern von ProWeatherLive (PWL), Weather Underground (WU), WeatherCloud (WC) und/oder AWEKAS anlegen und anschließend das Produkt registrieren, um die ID und das Passwort zu erhalten. Einzelheiten dazu finden Sie im Abschnitt "Wetterserverkonto anlegen und Station hinzufügen".
- Wenn Sie eine Verbindung zu ProWeatherLive herstellen möchten, notieren Sie sich bitte die Mac-Adresse, die auf der "SETUP"-Seite angezeigt wird, und geben Sie diese Informationen in ProWeatherLive ein.

7.3 ERWEITERTE SEITENANSICHT UND FUNKTIONEN

Drücken Sie die **"ADVANCED"**-Taste oben im Webinterface, um auf die Seite für die erweiterten Einstellungen zu gelangen. Diese Seite ermöglicht es Ihnen, die Kalibrierungsdaten der Basisstation einzustellen und anzuzeigen, außerdem können Sie hier die Firmware über den PC/Mac-Webbrowser aktualisieren.

Drücken Sie das "SETUP"-Symbol, um die Seite einzurichten.

In diesem Abschnitt können Sie den/die Sensor(en) benennen, die an den Kanälen gekoppelt sind.

Der Verbindungsstatus des Sensors.

WIFI Firmware Version

Die Firmware-Update-Funktion ist nur im PC/Mac-Webbrowser verfügbar.

Erweiterte Seite der Setup-Oberfläche

8. BETRACHTEN SIE IHRE WETTERDATEN IM WETTERSERVER(N)

Über die Website des Wetterserver oder die App können Sie die Daten überall einsehen.

8.1 BETRACHTEN SIE IHRE WETTERDATEN IN PROWEATHERLIVE

1. Melden Sie sich unter <https://proweatherlive.net> mit Ihrem ProWeatherLive-Konto an.
2. Wenn Ihr Gerät verbunden ist, werden die Live-Wetterdaten Ihres Geräts auf der Dashboard-Seite angezeigt.



8.2 SEHEN SIE SICH IHRE WETTERDATEN IN WUNDERGROUND AN

Um die Live-Daten Ihrer Wetterstation zu Temperatur, Luftfeuchtigkeit, Baro-UV und Lichtintensität in einem Webbrowser (PC- oder mobile Version) anzuzeigen, besuchen Sie bitte <http://www.wunderground.com> und geben Sie dann Ihre "Station ID" in das Suchfeld ein. Ihre Wetterdaten werden auf der nächsten Seite angezeigt. Sie können sich auch in Ihr Konto einloggen, um die aufgezzeichneten Daten Ihrer Wetterstation anzuzeigen und herunterzuladen.



Eine weitere Möglichkeit, Ihre Station anzuzeigen, ist die URL-Leiste des Webbrowsers, die Sie unten in die URL-Leiste eingeben können:

<https://www.wunderground.com/dashboard/pws/XXXX>

Ersetzen Sie XXXX durch Ihre Wunderground Station ID, um direkt zur Live-Ansicht Ihrer Station zu gelangen.

Sie können auch die Website von Weather Underground besuchen, um mehr über deren mobile App für Android und iOS zu erfahren.

8.3 ANZEIGEN IHRE WETTERDATEN IN DER WATHERCLOUD

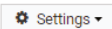
1. Um die Live-Daten Ihrer Wetterstation für Temperatur, Luftfeuchtigkeit, Baro UV und Lichtintensität in einem Webbrowser (PC- oder mobile Version) anzuzeigen, besuchen Sie bitte <https://weathercloud.net> und melden Sie sich mit Ihrem eigenen Konto an.
2. Klicken Sie auf das Symbol  im Pull-down-Menü  Ihres Senders.



3. Klicken Sie auf das Symbol "**Current**" ("Aktuell"), "**Wind**", "**Evolution**" ("Evolution") oder "**Inside**" ("Innen"), um die Live-Daten Ihrer Wetterstation anzuzeigen.



8.4 ANZEIGEN IHRE WETTERDATEN IN AWEKAS

1. Um die Live-Daten Ihrer Wetterstation in einem Webbrowser anzuzeigen, besuchen Sie bitte die Webseite <https://my.awekas.at> und geben dann Ihren AWEKAS Benutzernamen, Ihr AWEKAS Passwort und die Antwort auf die Sicherheitsfrage ein. Sie können die Funktion „Autologin“ aktivieren, um die Benutzer und Passwortabfrage in Zukunft zu unterbinden.
2. Nach klick auf „Login“ gelangen Sie zu Ihrer AWEKAS Instrumentenseite.

9. FIRMWARE-UPDATE

Das Firmware-Update der Basisstation besteht aus zwei Teilen, der System-Firmware und der W-LAN-Firmware. Bitte beachten Sie die unten aufgeführten Schritte zur Aktualisierung der Firmware.

9.1 AKTUALISIEREN DER SYSTEM-FIRMWARE

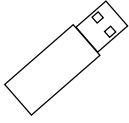

Für das Systemupdate wird ein USB 2.0-Flash-Laufwerk benötigt.

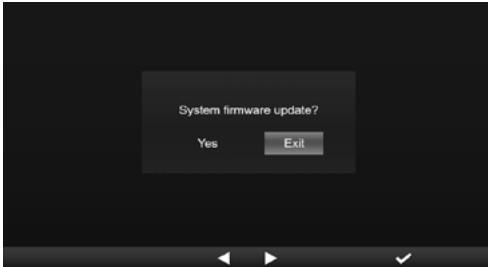

9.1.1 SCHRITTE ZUM FIRMWARE-UPDATE

1. Laden Sie die neueste Firmware-Version auf Ihren PC/Mac herunter.
2. Entpacken und kopieren Sie die **.upg**-Datei in das Stammverzeichnis des Flash-Laufwerks.
3. Schließen Sie das Flash-Laufwerk an den USB-Anschluss an. Der Bildschirm wird wie unten gezeigt:



- (I). Drücken Sie die Taste , um "Ja" auszuwählen.
- (II). Drücken Sie die Taste  zur Bestätigung und starten Sie das System-Firmware-Update.
4. Die Aktualisierung der Firmware wird gestartet.

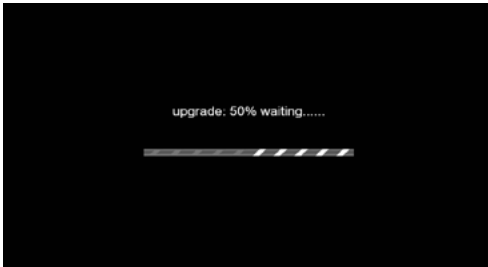

5. Sobald die Aktualisierung abgeschlossen ist, wird der Bildschirm wie unten dargestellt angezeigt:

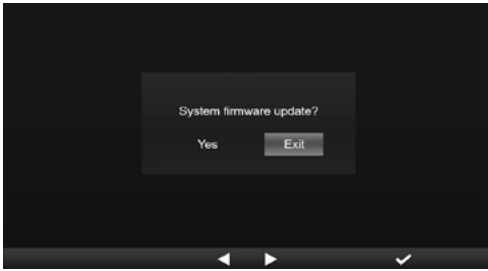

Drücken Sie die Taste , um den Firmware-Update-Modus zu verlassen.

6. Ziehen Sie das Flash-Laufwerk ab.

! WICHTIGE HINWEISE:

- Der USB-Anschluss ist nicht zum Aufladen geeignet.
- Der USB-Massenspeicher sollte das Format FAT32 haben.
- Die Datei .upg muss sich im Stammverzeichnis des USB-Massenspeichertreibers befinden.

9.2 AKTUALISIEREN SIE DIE W-LAN-FIRMWARE

Die W-LAN-Firmware unterstützt die OTA-Update-Fähigkeit. Die Firmware kann jederzeit (bei Bedarf) über einen Webbrowser auf einem PC mit W-LAN-Konnektivität per Funk aktualisiert werden. Die Update-Funktion ist jedoch nicht für Mobil-/Smartgeräte verfügbar.

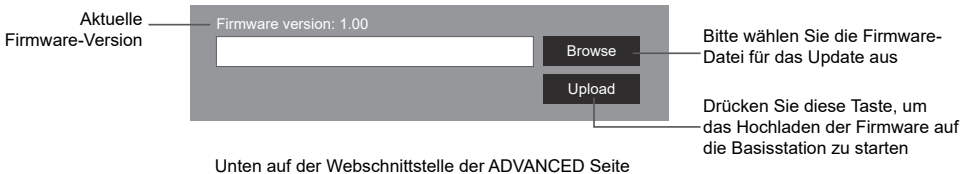

Unten auf der Webschnittstelle der ADVANCED Seite

9.2.1 SCHRITTE ZUM W-LAN FIRMWARE-UPDATE

1. Laden Sie die neueste Firmware-Version auf Ihren PC/Mac herunter.
2. Stellen Sie die Basisstation in den AP-Modus (Access Point) und verbinden Sie den PC/Mac mit der Basisstation (siehe Abschnitt "W-LAN-VERBINDUNG EINRICHTEN" auf der vorherigen Seite).
3. Klicken Sie auf im Abschnitt Firmware-Update und suchen Sie nach dem Speicherort der Datei, die Sie in Schritt 1 heruntergeladen haben. Um die W-LAN Firmware zu aktualisieren, klicken Sie auf im Bereich W-LAN Firmware.
4. Klicken Sie auf das entsprechende Symbol , um die Übertragung der Firmware-Datei auf die Basisstation zu starten.
5. In der Zwischenzeit führt die Basisstation das Update automatisch aus und zeigt den Fortschritt des Updates auf dem Display an. Die Aktualisierungszeit beträgt ca. 1 ~ 2 Minuten.
6. Die Basisstation wird neu gestartet, sobald das Update abgeschlossen ist.
7. Die Basisstation bleibt im **AP-Modus**, damit Sie die Firmware-Version und alle aktuellen Einstellungen überprüfen können.

! WICHTIGE HINWEISE:

- Die Stromversorgung des Geräts während des Firmware-Updates unbedingt aufrechterhalten!
- Stellen Sie sicher, dass die W-LAN Verbindung Ihres PCs/Macs funktioniert und stabil ist.
- Während des Updates den PC und die Basisstation nicht bedienen, bis das Update abgeschlossen ist.
- Während des Firmware-Updates stoppt die Basisstation das Hochladen von Daten auf den Cloud-Server. Die Basisstation wird sich wieder mit Ihrem W-LAN Router verbinden und die Daten nach dem erfolgreichen Update erneut hochladen. Wenn die Basisstation keine Verbindung zu Ihrem Router

herstellen kann, rufen Sie bitte die SETUP-Seite auf, um sie erneut einzurichten.

- Wenn nach dem Firmware-Update die Setup-Informationen fehlen, geben Sie die Setup-Informationen bitte erneut ein.
- Der Prozess der Firmware-Aktualisierung birgt ein potenzielles Risiko, das keinen 100%igen Erfolg garantieren kann. Wenn das Update fehlschlägt, wiederholen Sie bitte den obigen Schritt, um das Update erneut durchzuführen.

10. ANDERE FUNKTIONEN

10.1 STROMSENSOR(EN) BATTERIEN AUSTAUSCHEN

Die Basisstation kann den Sensor erneut koppeln, wenn die neuen Batterien des drahtlosen 7-in-1 Multisensors oder anderer Sensoren gewechselt wurden. Wenn sich der Sensor nicht innerhalb von 2 Minuten koppeln lässt, führen Sie bitte die folgenden Schritte aus, um die Kopplung manuell durchzuführen:

10.1.1 SENSOR(EN) MANUELL KOPPELN

1. Ersetzen Sie alle Batterien im/in den Sensor(en) durch neue.
2. Führen Sie den Schritt "**Neuen Sensor hinzufügen**" in **Abschnitt 4.9.5.1** aus, um den Sensor erneut zu koppeln.

10.2 KOPPELN SIE DEN/DIE ZUSÄTZLICHEN FUNKSENSOR(EN) (OPTIONAL)

Diese Basisstation unterstützt bis zu 7 zusätzliche Funksensoren.

1. Wählen Sie den Kanal im/in den Sensor(en)
2. Ersetzen Sie alle Batterien im/in den Sensor(en) durch neue.
3. Führen Sie den Schritt "**Neuen Sensor hinzufügen**" in **Abschnitt 4.9.5.1** aus, um den Sensor erneut zu koppeln.

HINWEIS:

- Die Kanalnummer des zusätzlichen Funksensors darf bei den Sensoren **nicht** doppelt vergeben werden.
- Diese Basisstation unterstützt verschiedene Arten von zusätzlichen Funksensoren, z.B. Bodenfeuchtigkeits- und Poolsensoren. Wenn Sie weitere Sensoren koppeln möchten, erkundigen Sie sich bitte bei Ihrem Händler nach weiteren Details.

10.3 ZURÜCKSETZEN UND WERKSRESET



Um die Basisstation zurückzusetzen und neu zu starten, drücken Sie einmal die Taste [**RESET**]. Um die Werkseinstellungen wiederherzustellen, folgen Sie dem Schritt in der Tabelle in **Abschnitt 4.9.8** ("Zurücksetzen auf Werkseinstellungen").

11. WARTUNG DES DRAHTLOSEN 7-IN-1 MULTISENSORS



WINDFAHNE

AUSTAUSCHEN Schrauben Sie die Windfahne ab und entfernen Sie sie zum Austausch

DIE WINDSCHALEN AUSTAUSCHEN

1. Obere Kappe abschrauben und entfernen
2. Windschale entfernen und austauschen

REINIGUNG DES HYGRO-THERMO-SENSORS

1. Die 2 Schrauben an der Unterseite des Sonnenschutzes entfernen.
2. Den Schutz vorsichtig herausziehen.
3. Schmutz und Insekten sorgfältig vom Sensorgehäuse entfernen (das Innere des Sensors darf nicht mit Feuchtigkeit in Berührung kommen)
4. Den Schutz mit Wasser reinigen, um Schmutz oder Insekten zu entfernen.
5. Alle Teile wieder montieren, wenn sie gereinigt und wieder vollständig trocken sind.

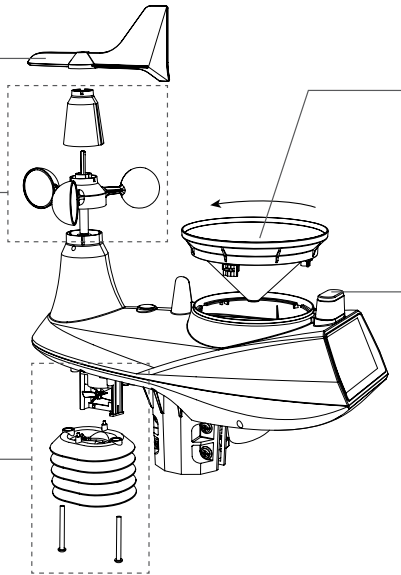

REINIGEN DES REGENSAMMLERS

1. Regensammler durch Drehen um 30° entgegen dem Uhrzeigersinn aufschrauben.
2. Regensammler vorsichtig entfernen.
3. Ablagerungen und Insekten entfernen und reinigen.
4. Sammler wieder einsetzen, wenn er gereinigt und wieder vollständig trocken ist.

REINIGEN DES UV-SENSORS UND KALIBRIERUNG

- Für eine präzise UV-Messung die Abdecklinse des UV-Sensors regelmäßig nur vorsichtig mit einem feuchten Mikrofasertuch reinigen.
- Es ist normal, dass sich die Kalibrierung des UV-Sensors mit der Zeit verschlechtert (Degradation). Der UV-Sensor kann mit einem UV-Meter kalibriert werden. Informationen zur Kalibrierung des UV-Sensors finden Sie im Abschnitt Kalibrierung auf der vorherigen Seite.

12. FEHLERBEHEBUNG

Problem	Lösung
Der 7-in-1-Multisensors ist unterbrochen oder hat keine Verbindung.	<ol style="list-style-type: none"> 1. Stellen Sie sicher, dass sich der Sensor innerhalb des Übertragungsbereichs befindet. 2. Wenn es immer noch nicht funktioniert, setzen Sie den Sensor zurück und synchronisieren Sie ihn erneut mit der Basisstation.
Der Funksensor ist unterbrochen oder hat keine Verbindung.	<ol style="list-style-type: none"> 1. Stellen Sie sicher, dass sich der Sensor innerhalb des Übertragungsbereichs befindet. 2. Stellen Sie sicher, dass der angezeigte Kanal mit der Kanalauswahl am Sensor übereinstimmt. 3. Wenn es immer noch nicht funktioniert, setzen Sie den Sensor zurück und synchronisieren Sie ihn erneut mit der Basisstation.
Keine W-LAN-Verbindung	<ol style="list-style-type: none"> 1. Prüfen Sie, ob das WIFI/W-LAN-Symbol auf dem Bildschirm angezeigt wird, es sollte immer sichtbar sein. 2. Stellen Sie sicher, dass Sie sich mit dem 2,4G-Band, aber nicht mit dem 5G-Band Ihres WI-FI-Routers verbinden.
Bildschirm funktioniert nicht	<ol style="list-style-type: none"> 1. Vergewissern Sie sich, dass der Netzadapter an der Basisstation und an einer Steckdose angeschlossen ist. 2. Setzen Sie die Basisstation zurück, indem Sie die Taste "RESET" drücken, die sich auf der Rückseite der Basisstation befindet.
Daten werden nicht an ProWeatherLive, Wunderground.com oder weathercloud.net gesendet.	<ol style="list-style-type: none"> 1. Vergewissern Sie sich, dass Ihre Station-ID und Ihr Passwort korrekt sind. 2. Stellen Sie sicher, dass das Datum und die Uhrzeit auf der Basisstation korrekt sind. Wenn inkorrekt, dann handelt es sich möglicherweise um alte Daten und nicht um Echtzeitdaten. 3. Stellen Sie sicher, dass Ihre Zeitzone richtig eingestellt ist. Wenn inkorrekt, dann handelt es sich möglicherweise um alte Daten und nicht um Echtzeitdaten.

WUunderground Niederschlag. Akkum. Gesamter Diagrammversatz 1 Stunde Rückstellzeit, während der Sommerzeit	<ol style="list-style-type: none"> 1. Sicherstellen, dass die Zeitzone des Geräts auf WUunderground richtig eingestellt ist 2. Stellen Sie sicher, dass die Zeitzone und die Sommerzeit auf Ihrer Basisstation korrekt sind. 3. Wenn Sie Ihre Station außerhalb der US-Zeitzone in WUunderground platziert haben, ist die Sommerzeit ungültig. Um dieses Problem zu lösen, schalten Sie bitte die DST-Funktion in der Basisstation aus.
Niederschlag ist nicht korrekt	<ol style="list-style-type: none"> 1. Bitte halten Sie den Regensammler sauber 2. Stellen Sie sicher, dass die Kippwaage im Inneren reibungslos funktionieren kann
Temperaturmessung tagsüber zu hoch	<ol style="list-style-type: none"> 1. Überprüfen Sie den Lüfter im Inneren des Strahlungsschutzes auf seine Funktionstüchtigkeit. 2. Achten Sie darauf, dass sich der Multisensor nicht zu nahe an wärmeerzeugenden Quellen oder Bauten, wie z.B. Gebäuden, Bürgersteigen, Wänden oder Klimaanlage, befindet.
Ventilator dreht sich nicht mehr	Der Lüfter wird durch ein Solarpanel angetrieben und beginnt unter 2 Bedingungen automatisch zu rotieren: 1. Wenn die Sonne auf das Solarpanel scheint, und 2. Die durchschnittliche Windgeschwindigkeit liegt 1 Minute lang unter 5 m/s.

13. SPEZIFIKATIONEN

13.1 BASISSTATION

Grundlegende Spezifikationen

Maße (B x H x T)	190 x 140 x 19,5 mm (7,4 x 5,5 x 0,77 Zoll)
Gewicht	325g (mit Batterien)
Hauptspannungsversorgung	DC 5V, 1A Adapter
USB-Anschluss	USB-Anschluss Typ A (für Datenprotokoll und System-Firmware-Update)
Backup-Batterie	CR2032
Betriebstemperaturbereich	-5°C ~ 50°C
Luftfeuchtigkeitsbereich	10% ~ 90% RH

Merkmale der WI-FI (W-LAN)-Übertragung

WI-FI-Standard	802.11 b/g/n
WI-FI Betriebsfrequenz :	2.4GHz
Unterstützter Router-Sicherheitstyp	WPA/WPA2, OPEN, WEP (WEP unterstützt nur hexadezimalen Passwort)
Unterstütztes Gerät zur Einrichtung der Benutzeroberfläche	Eingebautes WI-FI mit AP-Modus Funktion Smart Devices, Laptops, usw.: Android Smartphone, Android Pad, iPhone, iPad oder Windows/Mac Computer
Empfohlener Webbrowser für die Einrichtung der Benutzeroberfläche	Webbrowser, die HTML 5 unterstützen, wie beispielsweise die neueste Version von Chrome, Safari, Edge, Firefox oder Opera.

Spezifikationen für die Funksensor-Kommunikation

Unterstützte Sensoren	1x Multisensor 7-in-1 und bis zu 7 optionale Funk-Hygro-Thermosensoren für den Außenbereich
Funksignal-Frequenz	868Mhz (Version für EU oder UK)
Funksignal-Übertragungsbereich	150m

Spezifikationen für zeitbezogene Funktionen

Zeitanzeige	HH: MM:
Zeitformat	12 Stunden AM / PM oder 24 Stunden

Datumsdisplay	DD / MM oder MM / DD
Zeitsynchronisierungsmethode	Über Internet-Zeitserver zur Synchronisation des UTCs
Wochentagssprachen	EN / DE / FR / ES / IT / NL / RU
Zeitzone	13 Stunden
DST	AUTO / OFF

Datenprotokoll Zugehörige Spezifikation

Kapazität des USB-Sticks	Unterstützung von bis zu 16 GB
Schnittstelle	USB 2.0
Speicherformat	FAT 32
Dateiformat	.CSV

Spezifikationen zur Luftdruck-Anzeige & -Funktion

Hinweis: Die folgenden Details sind so aufgelistet wie sie auf dem Display angezeigt werden oder ablaufen

Luftdruck-Einheit	hPa, inHg und mmHg
Messbereich	540 ~ 1100hPa (relativer Einstellungsbereich 930 ~ 1050hPa)
Auflösung	1hPa / 0.01inHg / 0.1mmHg
Wettervorhersage	Sonnig, Teilweise bewölkt, Bewölkt, Regnerisch, Regnerisch / Stürmisch und Schnee

Spezifikationen zur Innen-/Außentemperaturanzeige & Funktion

Hinweis: Die folgenden Details sind so aufgelistet wie sie auf dem Display angezeigt werden oder ablaufen.

Temperatureinheit	°C and °F
Messbereich	-40~5°C (-40 ~ 41°F) 5.1~60°C (41.2 ~ 140°F)
Auflösung	°C / °F (1 Dezimalstelle)

Spezifikationen zur Luftfeuchtigkeitsanzeige & Funktion für den Innenbereich

Hinweis: Die folgenden Details sind so aufgelistet wie sie auf dem Display angezeigt werden oder ablaufen.

Luftfeuchtigkeitseinheit	%
Messbereich	1 ~ 99% RH
Auflösung	1%

Spezifikationen zur Außentemperaturanzeige & Funktion

Hinweis: Die folgenden Details sind so aufgelistet wie sie auf dem Display angezeigt werden oder ablaufen.

Temperatureinheit	°C and °F
Messbereich	-40 ~ 60°C (-40 ~ 140°F)
Auflösung	°C / °F (1 Dezimalstelle)

Spezifikationen zur Luftfeuchtigkeitsanzeige & Funktion für den Außenbereich

Hinweis: Die folgenden Details sind so aufgelistet wie sie auf dem Display angezeigt werden oder ablaufen.

Luftfeuchtigkeitseinheit	%
Messbereich	1 ~ 99% RH
Auflösung	1%

Funk-Thermo-Hygrometer Sensor Anzeige & Spezifikation

Hinweis: Die folgenden Details sind so aufgelistet wie sie auf dem Display angezeigt werden oder ablaufen.

Temperatureinheit	°C and °F
Messbereich	-40 ~ 60°C (-40 ~ 140°F)
Auflösung	°C / °F (1 Dezimalstelle)

Funk-Thermo-Hygrometer Sensor Anzeige & Spezifikation

Hinweis: Die folgenden Details sind so aufgelistet wie sie auf dem Display angezeigt werden oder ablaufen.

Luftfeuchtigkeitseinheit	%
Genauigkeit	1 ~ 90% RH \pm 2.5% RH @ 25°C (77°F) 91 ~ 99% RH \pm 3.5% RH @ 25°C (77°F)
Auflösung	1%

Spezifikationen zur Windgeschwindigkeits- & -richtungsanzeige und Funktion

Hinweis: Die folgenden Details sind so aufgelistet wie sie auf dem Display angezeigt werden oder ablaufen.

Windgeschwindigkeitseinheit	mph, m/s, km/h und Knoten
Windgeschwindigkeitsanzeigebereich	0 ~ 112mph, 50m/s, 180km/h, 97Knoten
Auflösung	mph, m/s, km/h und Knoten (1 Dezimalstelle)
Anzeigemodus	Windstoß / Durchschnitt / Beaufort
Anzeigemodus Windrichtung	16 Richtungen oder 360 Grad

Spezifikationen zur Regenanzeige & Funktion

Hinweis: Die folgenden Details sind so aufgelistet wie sie auf dem Display angezeigt werden oder ablaufen

Niederschlagseinheit	mm und in
Niederschlagsbereich	0 ~ 19999mm (0 ~ 787,3 in)
Auflösung	0.254mm (3 Dezimalstellen in mm)
Regen-Anzeigemodus	Letzte Stunde / letzte 24 Stunden / letzter Monat / Regenmenge heute und Regenrate

SPEZIFIKATIONEN ZUR WETTERINDEX-ANZEIGE & FUNKTION

Hinweis: Die folgenden Details sind so aufgeführt, wie sie auf der Basisstation angezeigt werden oder funktionieren.

Anzeigebereich	0 ~ 16
Auflösung	1 Dezimalstelle
Anzeigemodus	UV-Index

LICHTSTÄRKE ANZEIGE UND FUNKTIONSSPEZIFIKATION

Hinweis: Die folgenden Details sind so aufgelistet wie sie auf dem Display angezeigt werden oder ablaufen.

Lichtintensitätseinheit	Klux, Kfc and W/m ²
Anzeigebereich	0 ~ 200Klux
Auflösung	Klux, Kfc and W/m ² (2 Dezimalstellen)

Spezifikationen zur Wetterindex-Anzeige & Funktion

Hinweis: Die folgenden Details sind so aufgelistet wie sie auf dem Display angezeigt werden oder ablaufen

Wetterindex-Modi	Fühlt sich an wie, Windchill, Hitzeindex und Taupunkt
Anzeigebereich Feels like (Gefühlte Temperatur)	-65 ~ 50°C
Anzeigebereich Taupunkt	-20 ~ 80°C
Anzeigebereich Wärmeindex	-26 ~ 50°C
Anzeigebereich Windchill	-65 ~ 18°C, Windgeschwindigkeit > 4,8km/h

13.2 7-IN-1 MULTISENSOR

Maße (B x H x T)	370.5 x 334 x 144.5mm (14.6 x 13.1 x 5.7in)
Gewicht	1096g (mit Batterien)
Hauptspannungsversorgung	3 x AA Batterien, je 1,5V (Lithiumbatterien empfohlen)

Wetterdaten	Temperatur, Luftfeuchtigkeit, Windgeschwindigkeit, Windrichtung, Niederschlag, UV-Index und Lichtintensität
Funksignal-Übertragungsbereich	150m
Funkfrequenz	868Mhz (EU or UK)
Übertragungsintervall	- 12 Sekunden für UV-, Lichtintensitäts-, Windgeschwindigkeits- und Windrichtungsdaten - 24 Sekunden für Temperatur, Luftfeuchtigkeit, und Niederschlag
Betriebsbereich	-40 ~ 60°C (-40 ~ 140°F), Lithiumbatterien erforderlich

13.3 DRAHTLOSER THERMO-HYGROMETER-SENSOR

Maße (B x H x T)	60 x 113 x 39,5 mm (2,4 x 4,4 x 1,6 Zoll)
Gewicht	126g (mit Batterien)
Hauptspannungsversorgung	2 x AA Batterien 1,5V Größe (Lithiumbatterien empfohlen)
Wetterdaten	Temperatur und Luftfeuchtigkeit
Funksignal-Übertragungsbereich*	100m
Funkfrequenz	868Mhz (EU or UK)
Übertragungsintervall	60 Sekunden für Temperatur- und Luftfeuchtigkeit
Betriebsbereich	-40 ~ 60°C (-40 ~ 140°F), Lithiumbatterien erforderlich

14. ENTSORGUNG

 Entsorgen Sie die Verpackungsmaterialien sortenrein. Beachten Sie bitte bei der Entsorgung des Geräts die aktuellen gesetzlichen Bestimmungen. Informationen zur fachgerechten Entsorgung erhalten Sie bei den kommunalen Entsorgungsdienstleistern oder dem Umweltamt.

 Werfen Sie Elektrogeräte nicht in den Hausmüll!

■ Gemäß der Europäischen Richtlinie 2002/96/EG über Elektro- und Elektronik-Altgeräte und deren Umsetzung in nationales Recht, müssen verbrauchte Elektrogeräte getrennt gesammelt und einer umweltgerechten Wiederverwertung zugeführt werden.

 Sie können die Batterien nach Gebrauch entweder in unserer Verkaufsstelle oder in unmittelbarer Nähe (z.B. im Handel oder in kommunalen Sammelstellen) unentgeltlich zurückgeben. Bitte entsorgen Sie Ihre gebrauchten Batterien wie gesetzlich vorgeschrieben - an einer lokalen Sammelstelle oder im Einzelhandel. Die Entsorgung im Hausmüll verstößt gegen die Batterieverordnung. Batterien, die Giftstoffe enthalten, sind mit einem Schild und einem chemischen Symbol gekennzeichnet. "Cd" = Cadmium, "Hg" = Quecksilber, "Pb" = Blei.

15. EG-KONFORMITÄTSERKLÄRUNG

Hiermit erklärt die Bresser GmbH, dass der Gerätetyp mit der Artikelnummer: 7003500 der Richtlinie 2014/53/EU entspricht. Der vollständige Text der EG-Konformitätserklärung ist unter der folgenden Internetadresse verfügbar: www.bresser.de/download/7003500/CE/7003500_CE.pdf

16. GARANTIE & SERVICE

Die Garantiezeit für dieses Gerät beträgt 5 Jahre und beginnt am Tag des Kaufs. Sie können die vollständigen Garantiebedingungen und Einzelheiten zu unseren Dienstleistungen unter www.bresser.de/warranty_terms einsehen.

1.	INTRODUCTION	55
1.1	QUICK START GUIDE	56
2.	PRE INSTALLATION	56
2.1	CHECKOUT	56
2.2	SITE SELECTION	56
3.	INSTALLATION - GETTING STARTED	57
3.1	WIRELESS 7-IN-1 MULTISENSOR	57
3.1.1	SMART VENTILATING FAN	58
3.1.2	INSTALL BATTERIES	58
3.1.3	MULTISENSOR INSTALLATION	58
3.1.4	WIRELESS 7-IN-1 SENSOR ALIGNMENT	60
3.2	WIRELESS HYGRO-THERMO SENSOR	60
3.2.1	INSTALL WIRELESS THERMO-HYGROMETER SENSOR	60
3.2.2	SENSOR PLACEMENT	61
3.3	OPTIONAL SENSOR	61
3.4	RECOMMENDATION FOR BEST WIRELESS COMMUNICATION	61
3.5	DISPLAY CONSOLE	62
3.5.1	INSTALL BACK-UP BATTERY AND POWER UP	63
3.5.2	SETUP DISPLAY CONSOLE	63
4.	DISPLAY CONSOLE FUNCTIONS AND OPERATION	64
4.1	INITIAL DISPLAY SCREEN	64
4.2	DISPLAY BUTTONS	64
4.3	DISPLAY SCREEN SELECTION	65
4.3.1	HOME SCREEN	65
4.3.2	DETAILS SCREEN	66
4.3.3	OVERVIEW SCREEN	66
4.4	CONSOLE FEATURES	67
4.4.1	WEATHER FORECAST	67
4.4.2	MOON PHASE	67
4.4.3	TREND INDICATOR	68
4.4.4	WIRELESS SIGNAL RECEPTION	68
4.4.5	WI-FI CONNECTION STATUS	68
4.4.6	FEELS LIKE AND INDEX	68
4.4.7	RAIN DISPLAY	69
4.4.8	BAROMETRIC PRESSURE	69
4.4.9	WIND SPEED AND WIND DIRECTION	69
4.4.10	UV INDEX AND LIGHT INTENSITY	71
4.4.11	SUNRISE SUNSET / MOON RISE MOON SET	71
4.5	SCROLL MODE FOR OPTIONAL CH SENSOR	71
4.6	MAXIMUM / MINIMUM RECORDS	71
4.7	HISTORY GRAPH	73
4.8	DATA LOG SCREEN	73
4.8.1	DATA LOG SCREEN OPERATION	74
4.8.2	SEARCH THE ROW OF DATA	74
4.9	SETTING MENU	74
4.9.1	TIME & DATE SETTING	75
4.9.2	ALARM TIME SETTING	75
4.9.3	DISPLAY SETTING	76
4.9.4	UNIT SETTING	76
4.9.5	SENSOR STATUS & EDITING	77
4.9.6	ALERT SETTING	78
4.9.7	CALIBRATION SETTING	79
4.9.8	OTHER SETTING	81
4.9.9	DATA LOG SETTING	82

5.	DATA LOG FUNCTION	82
5.1	TO START DATA RECORD	82
5.2	TO STOP DATA RECORD	82
5.3	DATA FORMAT AND OPERATION	82
6.	CREATE WEATHER SERVER ACCOUNT AND ADD YOUR STATION	83
6.1	FOR PROWEATHERLIVE (PWL).....	83
6.2	FOR WEATHER UNDERGROUND (WU)	85
6.3	FOR WEATHERCLOUD (WC)	87
6.4	FOR AWEKAS	88
7.	SETUP WI-FI CONNECTION	88
7.1	STEP FOR ENTER THE SETUP INTERFACE	88
7.2	SETUP PAGE OVERVIEW AND FUNCTION	89
7.3	ADVANCED PAGE OVERVIEW AND FUNCTION	90
8.	VIEW YOUR WEATHER DATA IN THE WEATHER SERVER(S)	90
8.1	VIEW YOUR WEATHER DATA IN PROWEATHERLIVE	90
8.2	VIEW YOUR WEATHER DATA IN WUNDERGROUND	91
8.3	VIEWING YOUR WEATHER DATA IN WEATHERCLOUD	91
9.	VIEWING YOUR WEATHER DATA IN AWEKAS	91
9.1	FIRMWARE UPDATE	91
9.1.1	SYSTEM FIRMWARE UPDATE STEP	92
9.2	UPDATE THE WI-FI FIRMWARE	93
9.2.1	WI-FI FIRMWARE UPDATE STEP	93
10.	OTHER OPERATION	93
10.1	REPLACE CURRENT SENSOR(S) BATTERIES	93
10.1.1	PAIRING UP THE SENSOR(S) MANUALLY	93
10.2	PAIR UP THE ADDITIONAL WIRELESS SENSOR(S) (OPTIONAL)	93
10.3	RESET AND FACTORY RESET	94
11.	WIRELESS 7-IN-1 MULTISENSOR MAINTENANCE	94
12.	TROUBLESHOOT	94
13.	SPECIFICATIONS	95
13.1	CONSOLE	95
13.2	WIRELESS 7-IN-1 MULTISENSOR	97
13.3	WIRELESS THERMO-HYGROMETER SENSOR	97
14.	DISPOSAL	98
15.	EC DECLARATION OF CONFORMITY	98
16.	UKCA DECLARATION OF CONFORMITY	98
17.	WARRANTY & SERVICE.....	98

 These operating instructions are to be considered a component of the device.

Please read the safety instructions and the operating instructions carefully before use.

Keep these instructions for renewed use at a later date. When the device is sold or given to someone else, the instruction manual must be provided to the new owner/user of the product.

This product is intended only for private use. It was developed as an electronic medium for the use of multimedia services.

GENERAL WARNINGS

RISK OF CHOKING!

Keep packaging material, like plastic bags and rubber bands, out of the reach of children, as these materials pose a choking hazard.

RISK OF ELECTRIC SHOCK!

This device contains electronic components that operate via a power source (batteries). Children should only use the device under adult supervision. Only use the device as described in the manual; otherwise, you run the risk of an electric shock.

RISK OF CHEMICAL BURN!!

Leaking battery acid can lead to chemical burns. Avoid contact of battery acid with skin, eyes and mucous membranes. In the event of contact, rinse the affected region immediately with a plenty of water and seek medical attention.

RISK OF FIRE/EXPLOSION!

Use only the recommended batteries. Do not short-circuit the device or batteries, or throw them into a fire. Excessive heat or improper handling could trigger a short-circuit, a fire or an explosion.

! NOTE!

Do not disassemble the device. In the event of a defect, please contact your dealer. The dealer will contact the Service Centre and can send the device in to be repaired, if necessary.

Do not immerse the unit in water.

Do not subject the unit to excessive force, shock, dust, extreme temperature or high humidity, which may result in malfunction, shorter electronic life span, damaged batteries and distorted parts.

Use only the recommended batteries. Always replace weak or empty batteries with a new, complete set of batteries at full capacity. Do not use batteries from different brands or with different capacities. Remove the batteries from the unit if it has not been used for a long time.

The manufacturer is not liable for damage related to improperly installed batteries!

1. INTRODUCTION

Thank you for choosing the WI-FI HD screen weather station with professional 7-in-1 sensor. This system can display the full weather information on the HD screen and is capable of uploading this weather data to various weather servers that you can access freely. This product offers professional weather observers or serious weather enthusiasts robust performance with a wide range of options and sensors. Using the web browser in your mobile phone and PC/Mac, you can access your own local forecast, highs/lows, totals and averages for virtually any weather variable at any location.

1.1 QUICK START GUIDE

The following Instruction Manual provides the necessary steps to install and operate the weather station, and upload to the internet, along with references to the pertinent sections.

STEP	DESCRIPTION	SECTION
1	Power up the 7-in-1 Multisensor	3.1
2	Power up the thermo hygrometer sensor	3.2
2	Power up the display console and link with Multisensor & Thermo-Hygro sensor	3.5
3	Set date and time on display console	3.5.2
4	Reset the rain to zero	4.4.7.2
5	Configure WIFI	7.2
6	Register and upload to weather servers	8

2. PRE INSTALLATION

2.1 CHECKOUT

Before permanently install your weather station, we recommend the user to operate the weather station at a location which is easy to access to. This will allow you to get familiar with the weather station functions and calibration procedures, to ensure proper operation before installing it permanently.

2.2 SITE SELECTION

Before installing the Multisensor, please consider the followings:

1. Rain-gauge must be clean every few months
2. Batteries must be changed every 2 to 2.5 years
3. Avoid radiant heat reflected from any adjacent buildings and structures. Ideally, the Multisensor should be installed at 1.5m (5') from any building, structure, ground or roof top.
4. Choose an area of open space in direct sunlight without any obstruction of rain, wind, and sunlight.
5. Transmission range between Multisensor and display console could reach a distance of 100m (or 300 feet) at line of sight, providing there are no interfering obstacles in between or nearby such as trees, towers, or high voltage line. Check the reception signal quality to ensure good reception.
6. Household appliance such as fridge, lighting, dimmers may pose Electro-magnetic interference (EMI), while Radio Frequency Interference (RFI) from devices operating in the same frequency range may cause signal intermittent. Choose a location at least 1-2 meter (3-5 feet) away from these interference sources to ensure best reception.

3.1 WIRELESS 7-IN-1 MULTISENSOR

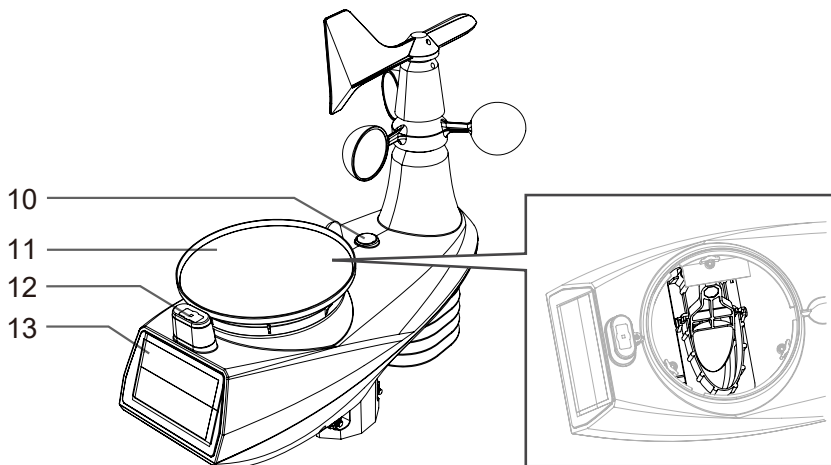
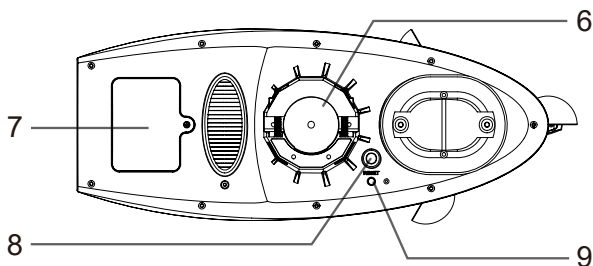
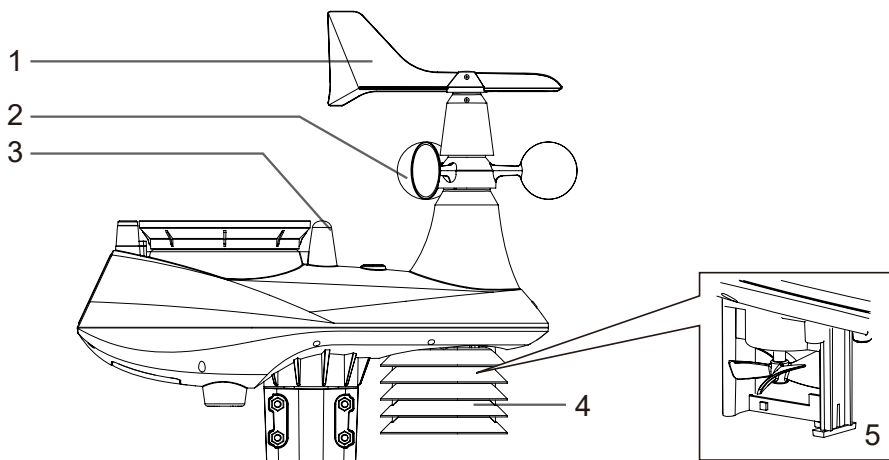

- | | |
|--|-----------------------------|
| 1. Wind vane | 8. [RESET] key |
| 2. Wind cups | 9. Transmission status LED |
| 3. Antenna | 10. Bubble level gradienter |
| 4. Radiation shield | 11. Rain collector |
| 5. Thermo-hygrometer sensor and Ventilating fan | 12. UV / light sensor |
| 6. Mounting parts (fit for 35 ~40mm diameter pole) | 13. Solar panel |
| 7. Battery door | |

3.1.1 SMART VENTILATING FAN

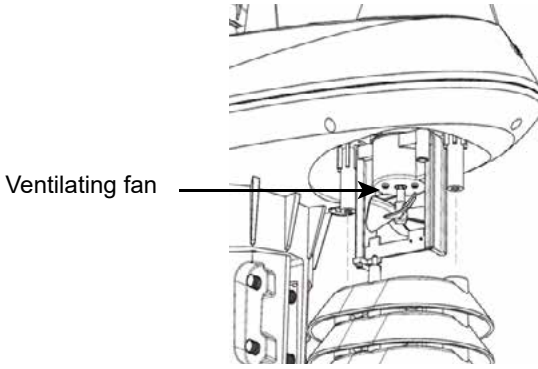

A ventilating fan is installed inside the radiation shields to reduce the impact of sun heat effect. The fan is driven by solar panel and will automatically start spinning under 2 conditions:

1. When the sun is shining on the solar panel, and 2. Average wind speed is below 5m/s for 1 minute.

3.1.2 INSTALL BATTERIES



Unscrew the battery door at bottom of unit. Insert the 3xAA batteries (non-rechargeable) according to the +/- polarity indicated. The red LED indicator on the back of the Multisensor will turn on, and then begin flashing every 12 seconds.

 **NOTE:**

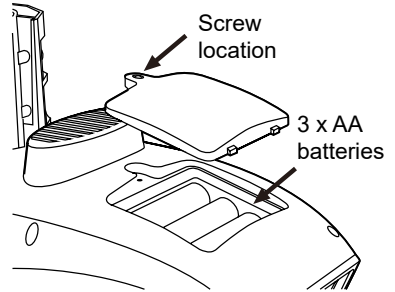
- Once the batteries installed correctly, the red LED will begin flashing every 12 seconds.
- We recommend using non-rechargeable Lithium AA batteries for cold weather climate, but normally Alkaline batteries are sufficient for use in most weather condition.

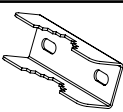

3.1.3 MULTISENSOR INSTALLATION MOUNTING KIT INSTALLATION

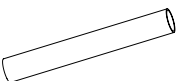
				
1. U-bolt x 2	2. Pole mounting clamps x 4	3. Flat washers x 4	4. Hex nuts x 4	5. Stainless steel pole

Note:
Stainless steel pole placed under the egg tray, please check before disposal of the packaging.

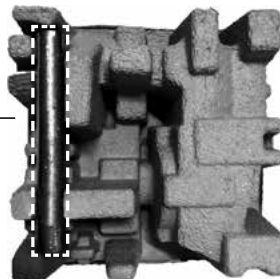

Step 1:

Plug the stainless steel pole into the sensor's mounting hole and tighten the screws.

Note:

Please make sure the sensor has new batteries installed and is paired up with the console.

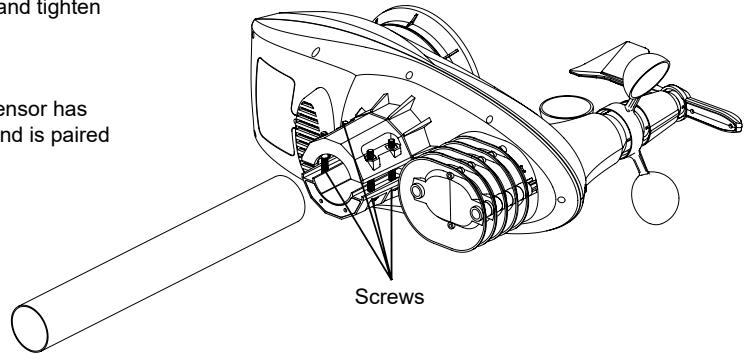

Step 2:

Fasten the stainless steel pole on your fix pole (purchase separately) with U-bolts, pole mounting clamps and nuts.

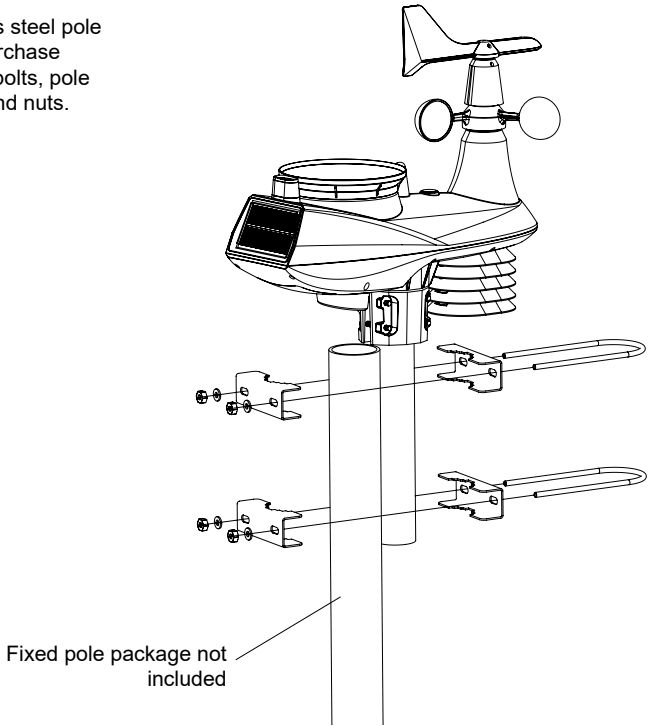

3.1.4 WIRELESS 7-IN-1 SENSOR ALIGNMENT

Install the wireless 7-IN-1 sensor in an open location with no obstructions above and around the sensor for accurate rain and wind measurement. Install the sensor with the smaller end facing the North to properly orient the wind direction vane. Secure the mounting stand and bracket (included) to a post or pole, and allow minimum 1.5m off the ground.

Add rubber pad before mounting on pole or post

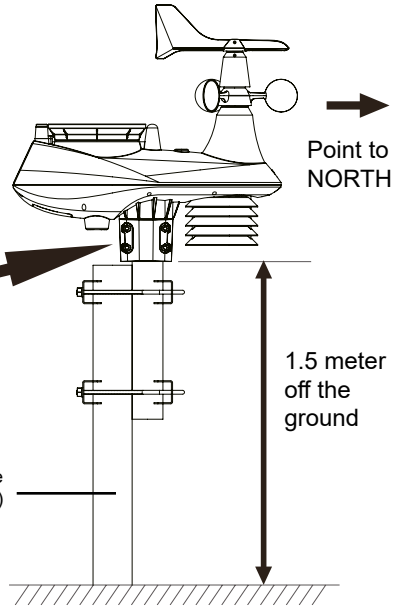
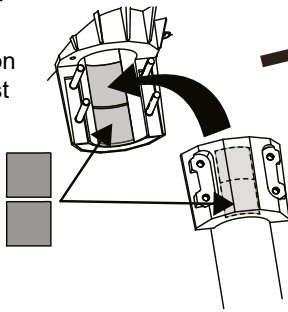

3.2 WIRELESS HYGRO-THERMO SENSOR

1. Transmission status LED
2. Wall mounting holder
3. Channel slide switch
4. Reset
5. Battery compartment

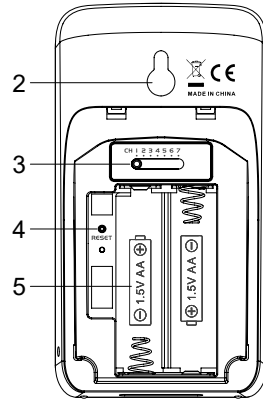
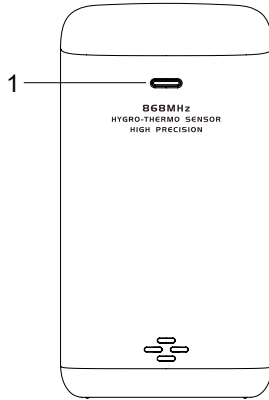

3.2.1 INSTALL WIRELESS THERMO-HYGROMETER SENSOR

1. Remove the battery door of the sensor.
2. Use the channel slide switch to set the channel number for the sensor (e.g. Channel 1)
3. Insert 2 x AA size batteries into the battery compartment and close the battery door according to the polarity information marked on the battery compartment.
4. The sensor is in synchronization mode, and can be registered to the console within the next few minutes. The transmission status LED will begin to flash every 1 minute.

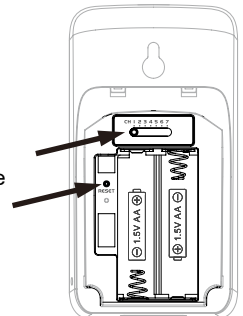

NOTE:

- When batteries are inserted (or reset), the sensor is in synchronization mode, and can be registered to the console display within the next 5 minutes.
- If you need to re-assign the sensor channel, slide the channel slide switch to the new channel position. For the new channel number to be effective, press [**RESET**] key on the sensor.
- To avoid the sensor/s and console pairing failure during new console setup, please power up the sensor/s first, and then press [**RESET**] key on the main unit (no need on sensors).

3.2.2 SENSOR PLACEMENT

When mounting the Thermo-Hygrometer sensor outside, it's recommendable that the sensor is located at a shaded area, away from direct sunlight and any heat source, and at a height at or above the console display.



Place a screw on the wall that you wish to hang the sensor on. Hang the sensor onto the screw by the wall mounting holder. You can also place the sensor on a table by itself.

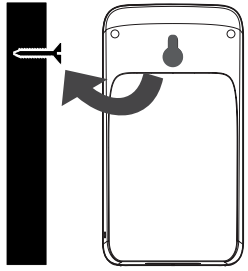

3.3 OPTIONAL SENSOR

The weather station works with the following optional sensors:

NO OF CHANNEL	7		
DESCRIPTION	High Precision Thermo-Hygrometer sensor	Soil Moisture and Temperature Sensor	Pool Sensor
IMAGE			

3.4 RECOMMENDATION FOR BEST WIRELESS COMMUNICATION

Effective wireless communication is susceptible to noise interference in the environment, and distance and barriers between the sensor transmitter and the display console.

1. Electromagnetic interference (EMI) – these may be generated by machinery, appliances, lighting, dimmers and computers, etc. So please keep your display console 1 or 2 meters away from these items.
2. Radio-frequency interference (RFI) – if you have other devices operating on 868 / 915 / 917 MHz, you might experience communication intermittent. Please re-located your transmitter or display console to avoid signal intermittent problem.
3. Distance. Path loss occurs naturally with distance. This device is rated to 100m (300 feet) by line of sight (in interference free environment and without barriers). However, typically you will get 30m (100 feet) maximum in real life installation, which includes passing through barriers.
4. Barriers. Radio signal are blocked by metal barriers such as aluminum cladding. Please align the Multisensor and display console to get them in clear line of sight through window if you have metal cladding.

The table below show a typical level of reduction in signal strength each time the signal passed through these building materials

MATERIALS	SIGNAL STRENGTH REDUCTION
Glass (untreated)	10 ~ 20%
Wood	10 ~ 30%
Plasterboard / drywall	20 ~ 40%
Brick	30 ~ 50%
Foil insulation	60 ~ 70%
Concrete wall	80 ~ 90%
Aluminum siding	100%
Metal wall	100%

Remarks: RF signal reduction for reference.

3.5 DISPLAY CONSOLE

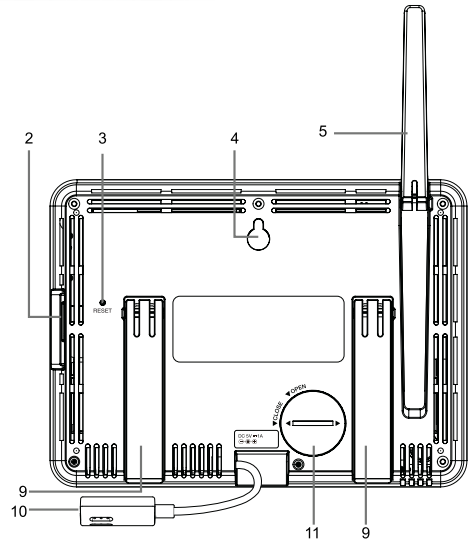
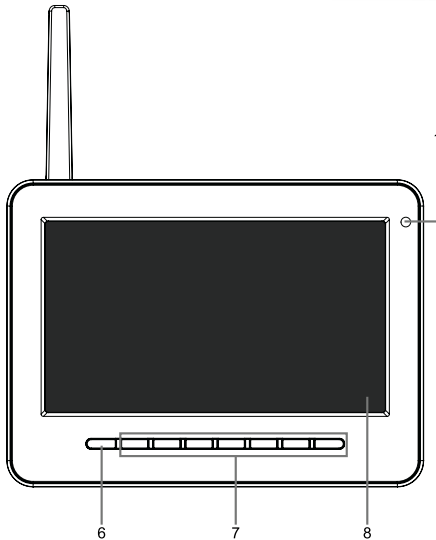

- | | | |
|---------------------------|-------------------|------------------|
| 1. Ambient light detector | 5. Antenna | 9. Table stand |
| 2. USB port | 6. [HOME] key | 10. Power jack |
| 3. [RESET] key | 7. Function key | 11. Battery door |
| 4. Wall mounting holder | 8. Display screen | |

3.5.1 INSTALL BACK-UP BATTERY AND POWER UP

1. Install the back-up CR2032 battery
2. Connect the display console power jack to AC power with the adaptor included

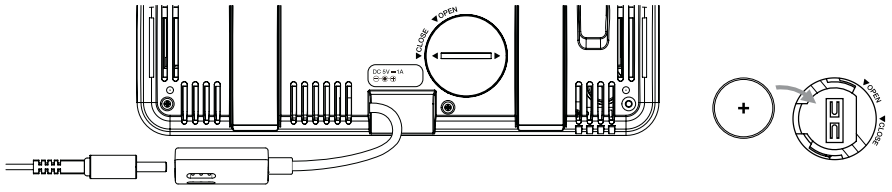

NOTE:

- If no display appears on the LCD after you plug the adaptor, press [RESET] key by using a pointed object.
- The backup battery can backup the time & date.

3. Flip out the antenna on the back

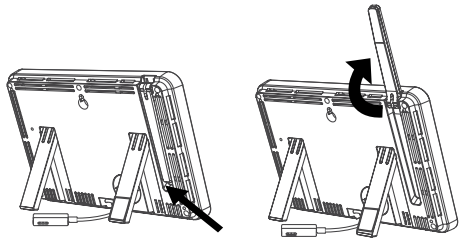

3.5.2 SETUP DISPLAY CONSOLE

When setup the display console for the first time, user need to enter basic selection

1. Select the display language (default is English) using ▲ and ▼ then press ► to proceed next step



2. Select your region using ▲ and ▼ then press ► to return back to the initial home screen,



NOTE

The region defined the time / date display format and display unit of the console, which is a one step setup procedure.

- Place the Multisensor and thermo-hygrometer sensor within 2-3 meters from the display console, and wait for them to synchronize with the display console.



4. DISPLAY CONSOLE FUNCTIONS AND OPERATION

4.1 INITIAL DISPLAY SCREEN

Once the console display pairs up with the 7-in-1 Multisensor and thermo-hygrometer sensor, all the weather information will be shown on the display, as shown below:





4.2 DISPLAY BUTTONS









When home screen is shown, you can press [HOME] or any other front key to show the key function icons as below.



ICON	DESCRIPTION
	Home key Press this anytime to return to Home Screen.
	Expand key Press this key to show the details screen.
	Channel key Press this key to switch between Indoor and channels readings.
	Overview key Press this key to show In / Outdoor and channels overview screen.
	Max / Min records key Press this key to show the max / Min records screen.
	History Graph key Press this key to show the history graph screen.

	Records table key Press this key to show the records table screen.
	Settings key Press this key to show the settings screen.

OTHERS FUNCTIONAL BUTTONS FOR SETTING

ICON	DESCRIPTION
	Up key Press this key to select upper row or item.
	Down key Press this key to select lower row or item.
	Left key Press this key to select left side column or item.
	Right key Press this key to select right side column or item.
	+ key Press this key to increase the value or switch to other option
	- key Press this key to decrease the value or switch to other option
	Confirm key Press this key to confirm the action
	Search key Press this key to open the search box in record table
	Erase key Press this key to erase the selected record

 **NOTE:** The display screen is NOT touch screen, do not press the screen.

4.3 DISPLAY SCREEN SELECTION

4.3.1 HOME SCREEN

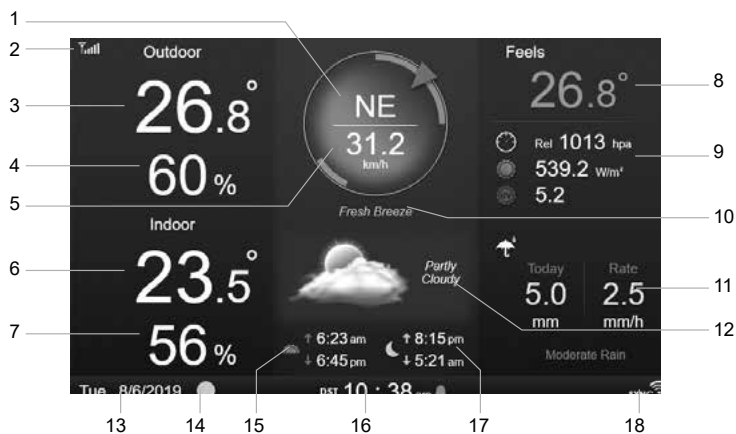

1. Wind direction
2. Signal strength icon of 7-in-1 sensor
3. Outdoor temperature
4. Outdoor humidity
5. Wind speed
6. Indoor or [Ch] temperature
7. Indoor or [Ch] humidity
8. Feels like temperature
9. Baro pressure, UVI and Light intensity
10. Wind speed level
11. Rainfall and rain rate
12. Weather forecast & moon phase

- 13. Date
- 14. Moon phase
- 15. Sunrise / Sunset time

- 16. Time
- 17. Moon rise / Moon set time
- 18. WI-FI connection and time sync indicator

4.3.2 DETAILS SCREEN

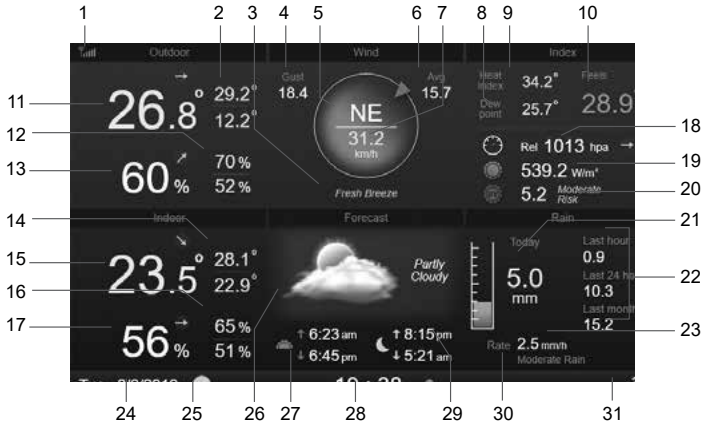

- 1. Signal strength icon of 7-in-1 sensor
- 2. Outdoor max / min temperature
- 3. Wind speed level
- 4. Wind gust
- 5. Wind direction
- 6. 10 minute average wind speed
- 7. Current wind speed
- 8. Dew point
- 9. Heat index / Wind chill
- 10. Feels like temperature
- 11. Outdoor temperature
- 12. Outdoor max / min humidity
- 13. Outdoor humidity
- 14. Indoor or CH max / min temperature
- 15. Indoor or CH temperature
- 16. Indoor or CH max / min humidity
- 17. Indoor or [Ch] humidity
- 18. Baro pressure
- 19. Light intensity
- 20. UV index and exposure level
- 21. Today's rainfall
- 22. Last hour, last 24hrs and last month rainfall
- 23. Rain rate
- 24. Date
- 25. Moon phase
- 26. Weather forecast
- 27. Sunrise / Sunset time
- 28. Current time
- 29. Moon rise / Moon set time
- 30. Rain rate level
- 31. WI-FI connection and time sync indicator

4.3.3 OVERVIEW SCREEN



- 1. Signal strength icon of In / Out sensor
- 2. In / Out icon label







3. Signal strength icon of CH 1
4. CH 1 icon label
5. In / Out temperature
6. In / Out humidity
7. No sensor connect screen
8. Pool sensor icon (optional sensor)
9. Water temperature (optional sensor)
10. Soil temperature (optional sensor)
11. Soil sensor icon (optional sensor)
12. Soil moisture (option sensor)
13. Date
14. Moon phase
15. Current time
16. WI-FI connection and time sync indicator

The screen displays all the temperature and humidity readings of connected sensors of different channels, including that from the Multisensor, you can press  key to switch between outdoor / indoor reading on top left corner section.

4.4 CONSOLE FEATURES

4.4.1 WEATHER FORECAST

There are 6 different weather forecast icons, namely Sunny, Partly Cloudy, Cloud, Rainy, Stormy, Snowy. Based on rate of changes in atmospheric pressure, the weather station predicts the weather condition in coming 12-24 hours within a 30-50 km (19-31 miles) radius

Sunny	Partly cloudy	Cloudy	Rainy	Rainy / Stormy	Snowy
					

















NOTE:

- Weather forecast based on rate pressure changes is about 60 to 75% accurate. Please check weather channels for professional weather forecast.
- The weather forecast is reflecting the weather situation for next 12~24 hours, it may not necessarily reflect the current situation.
- The **SNOWY** weather forecast is not based on the atmospheric pressure, but based on the temperature of outdoor. When the temperature is below -3°C (26°F), the **SNOWY** weather icon will be displayed on the LCD.

4.4.2 MOON PHASE

The moon phase is determined by the time, date and time zone. The following table explains the moon phase icons of the Northern and Southern Hemispheres.

Please refer to **POINTING THE WIRELESS 7-IN-1 SENSOR TO SOUTH** section about how to setup for the Southern Hemispheres.

Northern Hemisphere	Moon Phase	Southern Hemisphere
	New Moon	
	Waxing Crescent	
	First quarter	
	Waxing Gibbous	
	Full Moon	
	Waning Gibbous	
	Third quarter	
	Waning Crescent	

4.4.3 TREND INDICATOR

The trend indicator shows the trends of changes in the forthcoming few minutes. These icons will appear in temperature, humidity and barometric pressure section, during detail screen.



4.4.4 WIRELESS SIGNAL RECEPTION

The antenna displays the reception quality of the wireless signal from the sensor.



The icon displays 5 bars when signal is good, and no bar when signal is lost completely. In the case when signal is weak or lost, please relocate the display console or Multisensor for better signal reception. Please refer to section 3.6.

4.4.5 WI-FI CONNECTION STATUS



4.4.6 FEELS LIKE AND INDEX

FEELS LIKE

Feels Like Temperature shows what the outdoor temperature will feel like. It's a collective mixture of Wind Chill factor (18°C or below) and the Heat Index (26°C or above). For temperatures in the region between 18.1°C to 25.9°C where both wind and humidity are less significant in affecting the temperature, the device will show the actual outdoor measured temperature as Feels Like Temperature.

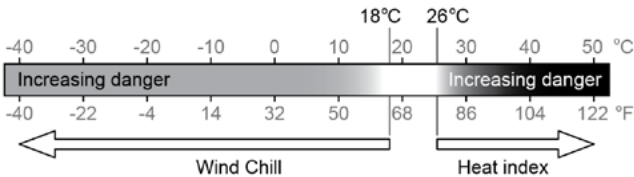

HEAT INDEX

The heat index which is determined by the wireless 7-IN-1 Multisensor's temperature & humidity data when the temperature is between 26°C (79°F) and 50°C (120°F).

Heat Index range	Warning	Explanation
27°C to 32°C (80°F to 90°F)	Caution	Possibility of heat exhaustion
33°C to 40°C (91°F to 105°F)	Extreme Caution	Possibility of heat dehydration
41°C to 54°C (106°F to 129°F)	Danger	Heat exhaustion likely
≥55°C (≥130°F)	Extreme Danger	Strong risk of dehydration / sun stroke

WIND CHILL

A combination of the wireless 7-IN-1 sensor's temperature and wind speed data determines the current wind chill factor. Wind chill number are always lower than the air temperature for wind values where the formula applied is valid (i.e. due to limitation of formula, actual air temperature higher than 10°C with wind speed below 9km/h may result in erroneous wind chill reading)

DEW POINT

- The dew point is the temperature below which the water vapor in air at constant barometric pressure condenses into liquid water at the same rate at which it evaporates. The condensed water is called *dew* when it forms on a solid surface.
- The dew point temperature is determined by the temperature & humidity data from wireless 7-IN-1 sensor.

4.4.7 RAIN DISPLAY

Rainfall is usually shown as Daily Total and Rain Rate (estimated amount of rainfall per hour).

4.4.7.1 DEFINITION

Rain Rate is defined as the rainfall measured in the last 10 minutes, and multiplied by six. This is also referred as instantaneous rainfall per hour.

Daily Rainfall is defined as rainfall since midnight (start of a new day)

Weekly Rainfall is defined as rainfall between Sunday and Saturday.

Monthly Rainfall is defined as the calendar month total from first to last day of the month

Total Rain is defined as the rainfall measured since the station was powered up or reset.

4.4.7.2 RESET RAINFALL

Erroneous readings may occur during the installation of the 7-in-1 Multisensor. Once the installation is completed and functioning correctly, it's advisable to clear all the data and start afresh. Please refer to 4.4.8 ERASE ALL DATA.

4.4.8 BAROMETRIC PRESSURE

The atmospheric pressure is the pressure at any location of the earth caused by the weight of the column of air above it. One atmospheric pressure refers to the average pressure and atmospheric pressure gradually decreases as altitude increases. Meteorologists use barometers to measure atmospheric pressure. Because absolute atmospheric pressure decreases with altitude, meteorologists correct the pressure relative to sea-level conditions. Hence your ABS pressure may read 1000 hPa at altitude of 300m, but the REL pressure is 1013 hPa (in clear weather condition)

To obtain accurate REL pressure for your area, consult your local official observatory or check weather website on Internet for real time barometer conditions, and then adjust the relative pressure in CALIBRATION SETTING (Section 4.9.7)

4.4.9 WIND SPEED AND WIND DIRECTION

The wind section displays wind speed (gust or average), current wind direction, predominant wind directions (over the last 5 minutes), and wind speed level in compass background color.

Wind speed is defined as the average wind speed measured in the 12 second updated period.

Average Wind (in detail screen 4.3.2) is the average of 10 minutes wind speed record.

Wind gust is defined as the peak wind speed measured in the 12 second update period.

The Beaufort Scale is an international scale of wind velocities ranging from 0 (calm) to 12 (Hurricane force). The Beaufort Scale is defined as follows:

Beaufort Scale	Description	Wind Speed	Land Condition
0	Calm	< 1 km/h	Calm. Smoke rises vertically.
		< 1 mph	
		< 1 knots	
		< 0.3 m/s	
1	Light air	1.1 ~ 5km/h	Smoke drift indicates wind direction. Leaves and wind vanes are stationary.
		1 ~ 3 mph	
		1 ~ 3 knots	
		0.3 ~ 1.5 m/s	
2	Light breeze	6 ~ 11 km/h	Wind felt on exposed skin. Leaves rustle. Wind vanes begin to move.
		4 ~ 7 mph	
		4 ~ 6 knots	
		1.6 ~ 3.3 m/s	

3	Gentle breeze	12 ~ 19 km/h	Leaves and small twigs constantly moving, light flags extended.
		8 ~ 12 mph	
		7 ~ 10 knots	
		3.4 ~ 5.4 m/s	
4	Moderate breeze	20 ~ 28 km/h	Dust and loose paper raised. Small branches begin to move.
		13 ~ 17 mph	
		11 ~ 16 knots	
		5.5 ~ 7.9 m/s	
5	Fresh breeze	29 ~ 38 km/h	Branches of a moderate size move. Small trees in leaf begin to sway.
		18 ~ 24 mph	
		17 ~ 21 knots	
		8.0 ~ 10.7 m/s	
6	Strong breeze	39 ~ 49 km/h	Large branches in motion. Whistling heard in overhead wires. Umbrella use becomes difficult. Empty plastic bins tip over.
		25 ~ 30 mph	
		22 ~ 27 knots	
		10.8 ~ 13.8 m/s	
7	High wind	50 ~ 61 km/h	Whole trees in motion. Effort needed to walk against the wind.
		31 ~ 38 mph	
		28 ~ 33 knots	
		13.9 ~ 17.1 m/s	
8	Gale	62 ~ 74 km/h	Some twigs broken from trees. Cars veer on road. Progress on foot is seriously impeded
		39 ~ 46 mph	
		34 ~ 40 knots	
		17.2 ~ 20.7 m/s	
9	Strong gale	75 ~ 88 km/h	Some branches break off trees, and some small trees blow over. Construction / temporary signs and barricades blow over.
		47 ~ 54 mph	
		41 ~ 47 knots	
		20.8 ~ 24.4 m/s	
10	Storm	89 ~ 102 km/h	Trees are broken off or uprooted, structural damage likely.
		55 ~ 63 mph	
		48 ~ 55 knots	
		24.5 ~ 28.4 m/s	
11	Violent storm	103 ~ 117 km/h	Widespread vegetation and structural damage likely.
		64 ~ 73 mph	
		56 ~ 63 knots	
		28.5 ~ 32.6 m/s	
12	Hurricane force	≥ 118 km/h	Severe widespread damage to vegetation and structures. Debris and unsecured objects are hurled about.
		≥ 74 mph	
		≥ 64 knots	
		≥ 32.7m/s	

4.4.9.1 WIND SPEED LEVEL

The wind speed level is based on the Beaufort Scale as a table below of the compass. The backyard color of the compass wind change according to level reaction wind speed.



Level	LIGHT	MODERATE	STRONG	STORM
Speed	0.1km/h ~ 19km/h	20km/h ~ 49km/h	50km/h ~ 88km/h	> 89km/h
Compass color	Green	Yellow	Orange	Red

4.4.10 UV INDEX AND LIGHT INTENSITY

The console displays Light Intensity and UV Index. The US EPA defines the UVI as follows:

UVI	Rating	Comment
0-2	Low	A UV Index reading of 0 to 2 means low danger from the sun's UV rays for the average person
3-5	Medium	A UV Index reading of 3 to 5 means moderate risk of harm from unprotected sun exposure
6-7	High	A UV Index reading of 6 to 7 means high risk of harm from unprotected sun exposure. Protection against skin and eye damage is needed.
8-10	Very High	A UV Index reading of 8 to 10 means very high risk of harm from unprotected sun exposure. Take extra precautions because unprotected skin and eyes will be damaged and can burn quickly.
11-16	Extreme	A UV Index reading of 11 or more means extreme risk of harm from unprotected sun exposure. Take all precautions because unprotected skin and eyes can burn in minutes.

4.4.11 SUNRISE SUNSET / MOON RISE MOON SET

The console calculates your location's sunrise, sunset, moonrise and moonset times, based on your time zone, longitude and latitude you entered. If Daylight Saving field is set to AUTO, these times will be adjusted forward by one hour automatically during Summer time.



4.5 SCROLL MODE FOR OPTIONAL CH SENSOR

You can add up to 7 additional Thermo-Hygrometer sensors or sensors of similar type to the weather station. (Please refer to section 3.3 Optional sensors)
While in Home screen or Advance screen, press the **Ch** key to switch between Indoor and Channels 1-7. To scroll all the channels every 5 seconds, press and hold the **Ch** key for 2 seconds until the **Ch** icon appeared on display.



4.6 MAXIMUM / MINIMUM RECORDS

This section show the max / min records with time stamp.

1. Press [**HOME**] key, during other mode to show the key function icons.
2. Press  key to show the **MAX / MIN RECORDS SCREEN**.
3. In this screen, you can press  or  key to show indoor, outdoor and channel's records.



NOTE:

The default max / min records is daily records, If you want to change the record method to accumulated, please refer to Section 4.9.3 Display setting for more detail.



Today's Records			
Outdoor			
Temperature °C	1:10 pm ↑ 31.0	4:23 am ↓ 12.2	
Humidity %	10:18 am ↑ 92	10:23 am ↓ 95	
Foehn like °C	12:23 am ↑ 30.7	5:23 am ↓ 19.2	
Dew point °C	11:26 am ↑ 28.2	5:23 am ↓ 12.2	
Heat Index °C	12:23 am ↑ 31.1		
Wind chill °C		2:23 am ↓ 10.2	
Wind speed km/h	2:13 am ↑ 18.2		
Wind gust km/h	2:22 am ↑ 21.5		
Rain rate mm/h	5:45 pm ↑ 2.5		
Hourly rain mm	5:23 pm ↑ 0.2		
UVI	12:23 am ↑ 11.2		
Light intensity lux	12:23 am ↑ 180000		

To clear the selected max / min records

1. Press  or  key to select the records.
2. Press and hold the  key with 2 sec.



Today's Records			
Outdoor			
Temperature °C	1:10 pm ↑ 31.0	4:23 am ↓ 12.2	
Humidity %	10:18 am ↑ 92	10:23 am ↓ 95	
Foehn like °C	12:23 am ↑ 30.7	5:23 am ↓ 19.2	
Dew point °C	11:26 am ↑ 28.2	5:23 am ↓ 12.2	
Heat Index °C	12:23 am ↑ 31.1		
Wind chill °C		2:23 am ↓ 10.2	
Wind speed km/h	2:13 am ↑ 18.2		
Wind gust km/h	2:22 am ↑ 21.5		
Rain rate mm/h	5:45 pm ↑ 2.5		
Hourly rain mm	5:23 pm ↑ 0.2		
UVI	12:23 am ↑ 11.2		
Light intensity lux	12:23 am ↑ 180000		

4.7 HISTORY GRAPH

You can view all the history graphs in this section.

1. Press **[HOME]** key, during other mode to show the key function icons.
2. Press **[]** key to enter the **HISTORY GRAPH MODE**.
3. Press **[▲]** or **[▼]** key to select data source in the list.
4. Press **[▶]** key to view the **PAST 24 HOURS GRAPH**.



5. When the graph is shown, press **[▲]** or **[▼]** key to show other data graph
6. Press **[◀]** key and back to the **HISTORY GRAPH LIST SCREEN**.

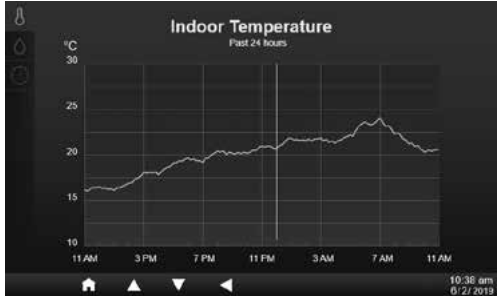

NOTE:
When power off, all the graph will reset.

4.8 DATA LOG SCREEN





This function can capture the all history records of the whole system, plug the USB 2.0 compatible flash drive (not included) to the USB socket to start record the weather data.

No.	Date	Time	In	In	Baro Pressure	Out	Out	Feels like	Dew point	Heat Index
00001	10/11/2019	10:30 am	20.5	56	1011	23.2	65	25	23.5	--
00002	10/11/2019	10:05 am	20.6	59	1012	21.1	58	21	20.5	--
00003	10/11/2019	19:10 am	20.5	56	1012	22.2	65	28.6	18.5	--
00004	10/11/2019	10:15 am	20.8	45	1013	20	69	23.2	20.5	--
00005	10/11/2019	10:20 am	20.5	56	1011	23.2	65	25	23.5	--
00006	10/11/2019	10:25 am	20.6	59	1012	21.1	58	21	20.5	--
00007	10/11/2019	10:30 am	20.5	56	1012	22.2	65	25.6	18.5	--
00008	10/11/2019	10:35 am	20.8	45	1013	20	69	23.2	20.5	--
00009	10/11/2019	10:40 am	20.5	56	1011	23.2	65	25	23.5	--
00010	10/11/2019	10:45 am	20.6	59	1012	21.1	58	21	20.5	--
00011	10/11/2019	10:50 am	20.5	56	1012	22.2	65	25.6	18.5	--
00012	10/11/2019	10:55 am	20.8	45	1013	20	69	23.2	20.5	--
00013	10/11/2019	11:00 am	20.5	56	1011	23.2	65	25	23.5	--
00014	10/11/2019	11:05 am	20.6	59	1012	21.1	58	21	20.5	--
00015	10/11/2019	11:10 am	20.5	50	1012	22.2	65	25.6	18.5	--
00016	10/11/2019	11:15 am	20.8	45	1013	20	69	23.2	20.5	--

1. Number of row
2. Record time and date
3. Indoor temperature and humidity
4. Baro Pressure
5. Outdoor temperature and humidity
6. Temperature index
7. Percentage of remaining data storage





1. Press [**HOME**] key, during other mode to show the key function icons.
2. Press  key to show the **Data log screen**.

4.8.1 DATA LOG SCREEN OPERATION







- Using the , ,  or  key to browse the data in different row and column.
- Press  to show the **DATA SEARCH SCREEN**.

NOTE:

Data log screen can only view the data in current recording log file, if you want to view the older files in the USB flash drive, you need to use the PC to view by using excel or other CSV file viewer.

No.	Date	Time	In 	In 	Baro Pressure	Out 	Out 	Feels like	Dew point	Heat index
00001	10/11/2019	10:00 am	20.5	56	1011	23.2	65	25	23.5	--
00002	10/11/2019	10:05 am	20.6	59	1012	21.1	58	21	29.5	--
00003	10/11/2019	10:10 am	20.5	56	1012	22.2	65	26.6	18.5	--
00004	10/11/2019	10:15 am	20.8	45	1013	20	69	23.2	29.5	--
00005	10/11/2019	10:20 am	20.5	50	1011	23.2	65	25	23.5	--
00006	10/11/2019	10:25 am	20.6	59	1012	21.1	58	21	29.5	--
00007	10/11/2019	10:30 am	20.5	56	1012	22.2	65	25.6	18.5	--
00008	10/11/2019	10:35 am	20.8	45	1013	20	69	23.2	29.5	--
00009	10/11/2019	10:40 am	20.5	56	1011	23.2	65	25	23.5	--
00010	10/11/2019	10:45 am	20.6	59	1012	21.1	58	21	29.5	--
00011	10/11/2019	10:50 am	20.5	56	1012	22.2	65	25.6	18.5	--
00012	10/11/2019	10:55 am	20.8	45	1013	20	69	23.2	29.5	--
00013	10/11/2019	11:00 am	20.5	56	1011	23.2	65	25	23.5	--
00014	10/11/2019	11:05 am	20.6	59	1012	21.1	58	21	29.5	--
00015	10/11/2019	11:10 am	20.5	50	1012	22.2	65	25.6	18.5	--
00016	10/11/2019	11:15 am	20.8	45	1013	20	69	23.2	29.5	--

4.8.2 SEARCH THE ROW OF DATA

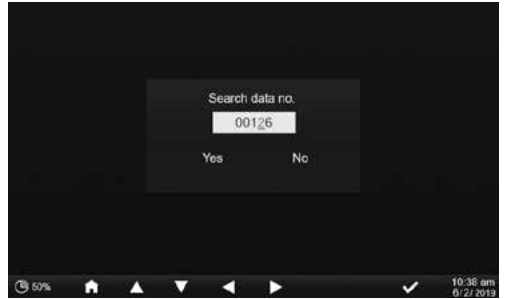

1. In **DATA SEARCH SCREEN**, using the , ,  or  key to enter the number of the row in the current record file.
2. Once you complete, press  key to select Yes.
3. Press  key to go to that row.

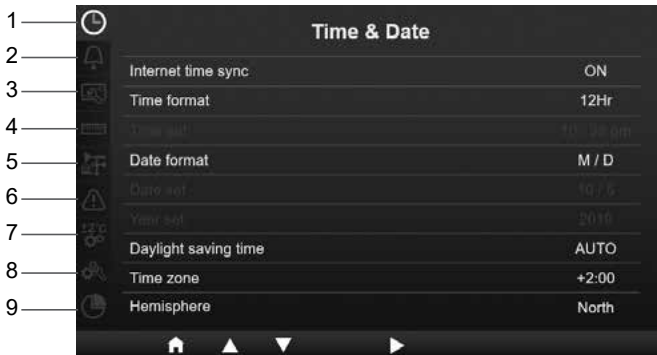

4.9 SETTING MENU



- | | | |
|------------------------|-------------------|------------------------|
| 1. Time & Date setting | 4. Unit setting | 7. Calibration setting |
| 2. Alarm setting | 5. Sensor setting | 8. Other setting |
| 3. Display setting | 6. Alert setting | 9. Data log setting |

All the console settings and system information are in setting menu, press  /  key to select the section, then press  key to enter sub items of the section.

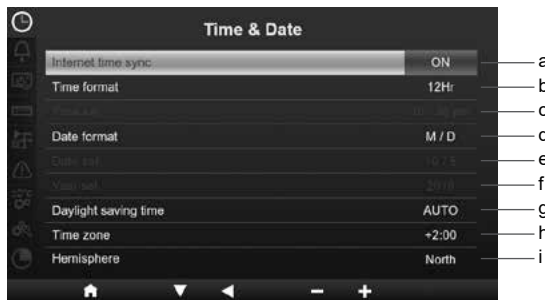

In this section, press **▲** / **▼** key to select the sub items.

#	Sub item	Operation
a	Internet time sync	Press + / - to turn on or turn off
b	Time format	Press + / - to select 12 or 24 format
c	Time set	When time sync is off, press ◀ / ▶ to select between hour or minute, press + / - to adjust the value.
d	Date format	Press + / - to select M / D or D / M format
e	Date set	When time sync is off, press ◀ / ▶ to select month or date, press + / - to adjust the value.
f	Year set	When time sync is off, press + / - to adjust the value.
g	Daylight saving time	Press + / - to turn off or set the DST to auto.
h	Time zone	Press + / - to select the your local time zone to get correct time.
i	Hemisphere	Press + / - to select NORTH or SOUTH hemisphere for the 7-in-1 sensor point to and moon phase.

4.9.2 ALARM TIME SETTING



In this section, press **▲** / **▼** key to select the sub items.

#	Sub item	Operation
a	Alarm time set	Press ◀ / ▶ to select between hour or minute, press + / - to adjust the value.
b	Alarm mode	Press + / - to select Everyday or Weekday only
c	Alarm	Press + / - to turn on or turn off.
d	Ice pre alert	Press + / - to turn on or turn off.
e	Alarm sound level	Press + / - to adjust the sound level
f	Key tone level	Press + / - to adjust the key tone level (default is off)

4.9.3 DISPLAY SETTING

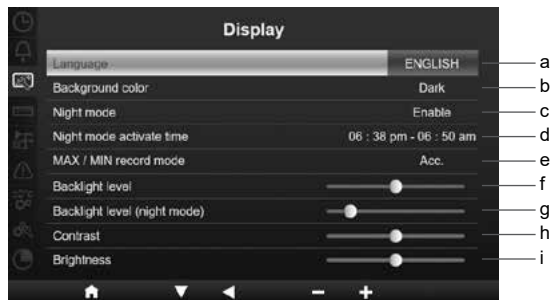

In this section, press ▲ / ▼ key to select the sub items.

#	Sub item	Operation
a	Language	Press + / - to select the display language
b	Background color	Press + / - to select light or dark color background for display mode
c	Night mode	Press + / - to set enable (trigger to the activate time period), disable or auto (trigger by your room ambient light level)
d	Night mode activate time	Press ◀ / ▶ to select between hour or minute press + / - to adjust the value.
e	MAX / MIN record mode	Press + / - to select MAX / MIN data records mode by Accumulate (Acc.) or daily.
f	Back light level	Press + / - to adjust the back light level in normal
g	Back light level (Night mode)	Press + / - to adjust the back light level during night mode
h	Contrast	Press + / - to adjust the screen contrast
i	Brightness	Press + / - to adjust the screen brightness

4.9.4 UNIT SETTING



In this section, press ▲ / ▼ key to select the sub items.

#	Sub item	Operation
a	Temperature	Press + / - to select °C or °F
b	Baro pressure	Press + / - to select hPa, inHg or mmHg
c	Baro type	Press + / - to select Relative or Absolute
d	Rain	Press + / - to select mm or in
e	Wind speed	Press + / - to select m/s, km/h, knots or mph

f	Wind direction	Press + / - to select 16 direction or 360°
g	Light	Press + / - to select Klux, Kfc or W/m ²
h	Skin type	Press + / - to select Light, Medium or Dark skin type for exposure level

4.9.5 SENSOR STATUS & EDITING

Sensor name column, you can name your sensor in setup UI

Channel number column

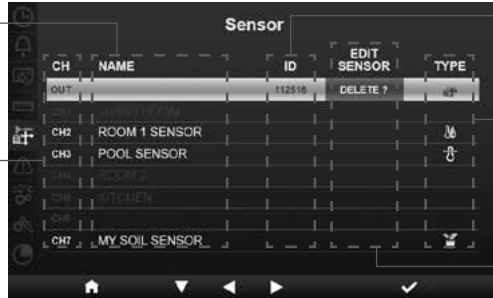

Sensor ID column

Sensor type column

Edit sensor column

4.9.5.1 ADD NEW SENSOR

1. In this section, press **▲** / **▼** key to select the empty channel.
2. Press **▶** key to select the edit sensor column and it will show "Add?".
3. Press **☑** key to start search the sensor.
4. In the meantime, select the channel in the sensor, then power up the sensor or press reset key of the sensor to start pairing.
5. Once connected, the sensor icon, ID and signal strength will show on the channel row.

4.9.5.2 DELETE CURRENT SENSOR

1. In this section, press **▲** / **▼** key to select the connected sensor.
2. Press **▶** key to select the edit sensor column and it will show "Delete?".
3. Press **☑** key to delete the sensor.

4.9.5.3 CHECK SENSOR STATUS

1. In this section, press **▲** / **▼** key to select the connected sensor.
2. Press **▶** key twice to select the sensor type icon
3. Press the **▶** key again to show the sensor connection status as below:

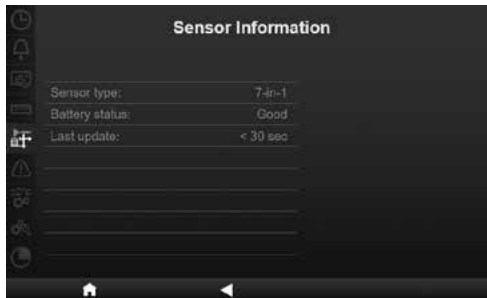

4.9.6 ALERT SETTING

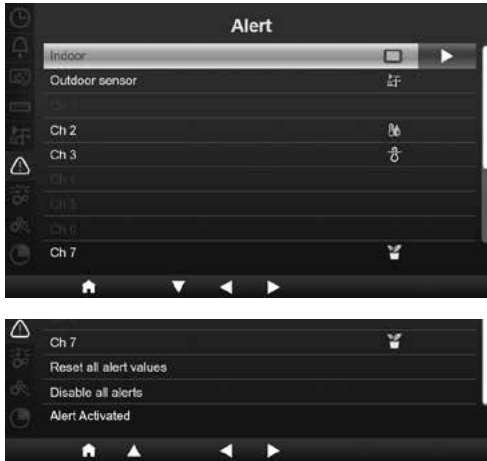

In this section, press / key to select indoor, outdoor sensor, channels or other settings.

4.9.6.1 SET INDOOR ALERT

1. In the indoor row, press key to enter indoor alert setting screen.
2. Press / to adjust the value or on / off alert.
3. Press / to select different setting value.
4. Press / to select different row of the setting.
5. Once finished, Press until back to the alert screen or press [**home**] key for back to normal screen.



4.9.6.2 SET OUTDOOR ALERT

1. In the outdoor row, press key to enter outdoor sensor alert setting screen.
2. Press / to adjust the value or on / off alert.
3. Press / to select different setting value.
4. Press / to select different row of the setting.
5. Once finished, Press until back to the alert screen or press [**home**] key for back to normal screen.

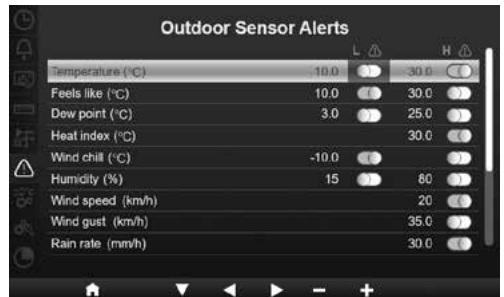

4.9.6.3 SET CHANNEL(S) ALERT

1. In the CH 1~7 rows, press key to enter different channel alert setting screen.
2. Press / to adjust the value or on / off alert.
3. Press / to select different setting value.
4. Press / to select different row of the setting.
5. Once finished, Press until back to the alert screen or press [home] key for back to normal screen.



4.9.6.4 OTHER ALERT FUNCTIONS

Sub item	Operation / Description
Reset all alert values	<ol style="list-style-type: none"> 1. Press key to show the confirmation screen 2. Press / key to select Yes (to reset all values) or No (to go back) 3. Press key to confirm the action.
Disable all alerts	<ol style="list-style-type: none"> 1. Press key to show the confirmation screen 2. Press / key to select Yes (to disable all values) or No (to go back) 3. Press key to confirm the action.
Alert Activated	Press key to show the list of the activated alert.

4.9.7 CALIBRATION SETTING

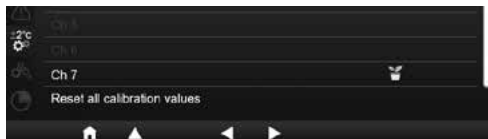

In this section, press / key to select indoor, outdoor sensor, channels or other setting.

4.9.7.1 CALIBRATION FOR INDOOR PARAMETER

1. In the indoor row, press **▶** key to enter indoor calibration screen.
2. Press **+** / **-** to adjust the value.
3. Press **◀** / **▶** to select different parameter.
4. Press **▲** / **▼** to select different row of the parameter.
5. Once finished, press **◀** until back to the calibration screen or press **[home]** key for back to normal screen.

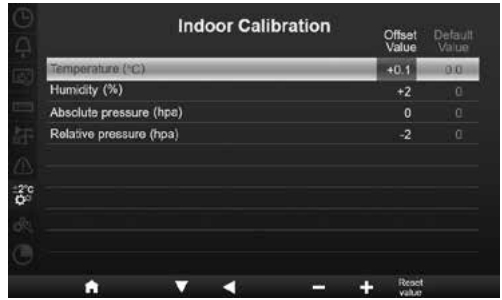

4.9.7.2 CALIBRATION FOR OUTDOOR PARAMETER

1. In the outdoor row, press **▶** key to enter outdoor calibration screen.
2. Press **+** / **-** to adjust the value.
3. Press **◀** / **▶** to select different parameter.
4. Press **▲** / **▼** to select different row of the parameter.
5. Once finished, press **◀** until back to the calibration screen or press **[home]** key for back to normal screen.

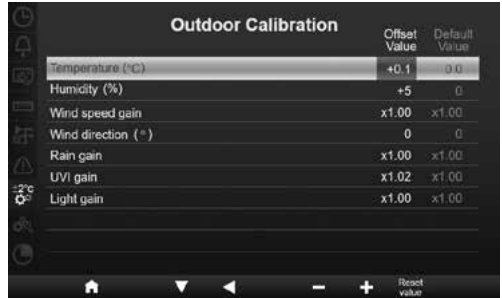

4.9.7.3 CALIBRATION FOR CHANNEL(S) PARAMETER

1. In the CH1~7 rows, press **▶** key to enter different CH calibration screen.
2. Press **+** / **-** to adjust the value.
3. Press **◀** / **▶** to select different parameter.
4. Press **▲** / **▼** to select different row of the parameter.
5. Once finished, press **◀** until back to the calibration screen or press **[home]** key for back to normal screen.

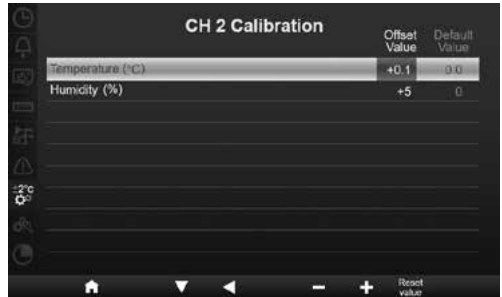

NOTE:

Press **[Reset value]** key to reset the selected calibration value to default.

4.9.7.4 CALIBRATION PARAMETER

Sensor	Parameter	Type of calibration	Default value	Setting range	Typical calibration source
Indoor, Outdoor or channel(s)	Temperature	Offset	0	±20°C	Red spirit or mercury thermometer
	Humidity	Offset	0	±20 %	Sling psychrometer
Indoor	Absolute pressure	Offset	0	±560hPa (±16.54inHg or ±420mmHg)	Calibrated laboratory grade barometer
	Relative pressure	Offset	0	±560hPa (±16.54inHg or ±420mmHg)	Local airport

Outdoor	Wind speed	Gain	1	x 0.5 ~1.5	Calibrated laboratory grade wind meter
	Wind direction	Offset	0	±10°	GPS or Compass
	Rain	Gain	1	x 0.5 ~1.5	Sight glass rain gauge with meter
	UVI	Gain	1	x 0.01 ~ 10.0	Calibrated laboratory grade UV meter
	Light intensity	Gain	1	x 0.01 ~ 10.0	Calibrated laboratory grade solar radiation sensor

4.9.8 OTHER SETTING



In this section, press / key to select the sub items.

#	Sub item	Operation / Description
a	Set your region	Press / key to select Europe, UK, US, Australia
b	Enable Access Point	Press key to start AP mode for WI-FI connection setup
c	Wi-Fi status	Show the current console WI-FI connection status
d	Mac address	Show the console Mac address
e	System firmware version	Show current system firmware version of the console
f	Wi-Fi firmware version	Show current WI-FI firmware version of the console
g	Erase all data	Press key to erase all the data in console
h	Factory reset	Press key to reset all the setting to default and clear all the data in console

NOTE:

- Default unit display setting for different regions:

Unit display	Europe	UK	US	Australia
Date format	D / M	D / M	M / D	D / M
Time format	24 Hours	AM / PM	AM / PM	AM / PM
Time zone	+2	+0	-5(EST)	+10
Hemisphere	NORTH	NORTH	NORTH	SOUTH
DST	Auto	Auto	Auto	Off
Temperature	C	C	F	C
Pressure	hPa	hPa	inHg	hPa
Wind speed	m/s	m/s	mph	m/s
Rain	mm	mm	in	mm
Light intensity	Klux	Klux	Klux	Klux

If you are not locate in above region, please select the most suitable Region Setting and manually adjust your settings.

- WI-FI connection setup is in SETUP WI-FI CONNECTION section.

4.9.8.1 ERASE ALL DATA

Prior to and during installation of the 7-in-1 Multisensor, the sensors were likely to be triggered, resulting in erroneous measurements and data. User may clear out all these data from the console when the final installation is completed and start afresh.

4.9.9 DATA LOG SETTING

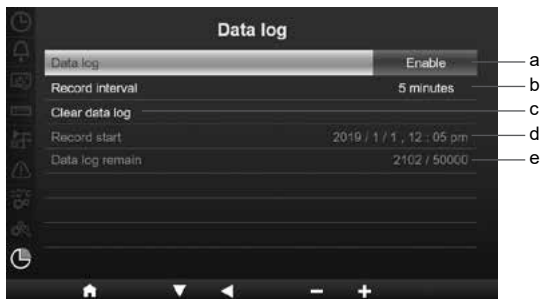

In this section, press ▲ / ▼ key to select the sub items.

#	Sub item	Operation / Description
a	Data log	Press + / - key to enable or disable the data log function
b	Record interval	Press + / - key to select the record interval between 5, 10 or 30 minutes
c	Clear data log	Press ▶ key to enter clear data log screen
d	Record start	Show the record start date and time
e	Data log remain	Show the data log storage remain

5. DATA LOG FUNCTION

You can use the USB 2.0 flash drive to record the weather data for further analysis.

5.1 TO START DATA RECORD

1. Format the USB flash drive to fat 32 with PC.
2. Plug the drive to the console USB port.
3. In "Data log" setting (section 4.9.9), select "enable" to start data record.

5.2 TO STOP DATA RECORD

1. In " Data log" setting (section 4.9.9), select "disable" to stop data record.
2. Un-plug the USB flash drive

5.3 DATA FORMAT AND OPERATION

When you view the USB flash drive, There may have several files listed which is base on .

The file name is: Data_YYYYMMDD_HHMMSS.csv

YYYYMMDD is the file creation date

HHMMSS is the file creation time

Each csv file can record 7 days data that start at Sunday 00:00, once the file complete it will generate another csv file to record the data for next 7 days.

NOTE:

- To avoid the wrong time stamp of the data record, please set the console time and date correctly.
- The storage capacity is depend on the USB flash drive capacity

6. CREATE WEATHER SERVER ACCOUNT AND ADD YOUR STATION

The console can upload weather data to ProWeatherLive, WUnderground, WeatherCloud and/or AWEKAS through WI-FI router, you can follow the step below to setup your device.

NOTE:

- The weather server website and APP are subjected to change without notice.
- Use the valid email address to register your weather server's account.

6.1 FOR PROWEATHERLIVE (PWL)

1. In <https://proweatherlive.net> click the "Create Your Account" button then follow the instructions to create your account.

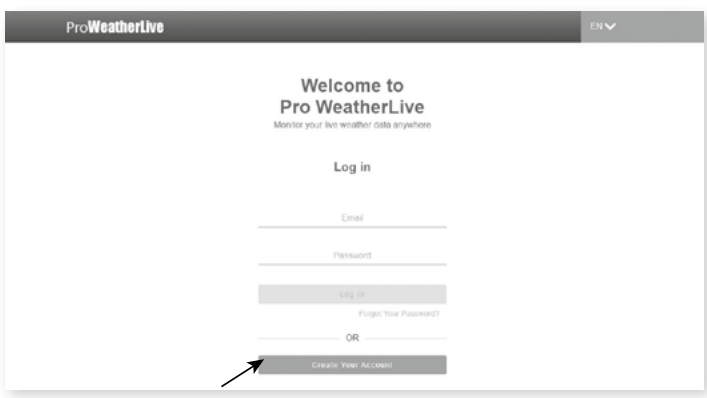

2. Log in the ProWeatherLive and then click the "Edit Devices" in the pull down menu.



3. In "Edit Devices" page, click the " +Add " on the top right corner to create a new device, it will generate the station ID (WSID) and Key (WSPD) instantly, jot down both and then click " FINISH " to create the station tab.

4. Click the " **Edit** " on the top right corner of the station tab.

5. Key-in the "Devices name", Device's MAC address", "Elevation", "Latitude", "Longitude" and select your time zone in the station tab.



NOTE:

The weather forecast of a geographical location is based on its Longitude and Latitude with resolution up to 3 decimal places. Most online maps such as Google Map or Bing Map provide degrees of longitude and latitude with 4 decimal places. Round off to 3 decimal places before you enter these data. Enter a negative sign for Longitudes or Latitudes when it's West or South respectively. For example, 74.341° West is "-74.341" ; 33.868° South is "-33.868".

6. In the setup UI that mention in **section 7.2**, select the ProWeatherLive in first row of the Weather server setup section then key-in the Station ID and key that assigned by ProWeatherLive.

6.2 FOR WEATHER UNDERGROUND (WU)

1. In <https://www.wunderground.com> click the "Join" on the top right corner to open the registration page. Follow the instructions to create your account.



2. Once you have created your account and completed the Email validation, please go back to the WUnderground web page to login. Then, click "My Profile" button on the top to open the drop-down menu and click "My Weather Station".



3. In "My Weather Station" page bottom, press the "Add New Device" button to add your device.
4. In step "Select a Device Type", choose "Other" in the list, then press "Next".



5. In step "Set Device Name & Location", select your location on the map, then press "Next".

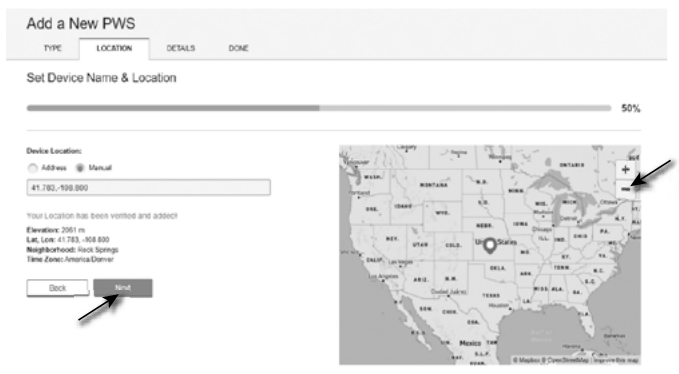

6. Follow their instruction to enter your station information, in the Step "Tell Us More About Your Device", (1) enter a Name for your weather station. (2) fill in the other information (3) select "**I Accept**" to accept Weather underground's privacy terms, (4) click "**Next**" to create your station ID and key.

The screenshot shows the 'Add a New pws' form with a progress bar at 75%. The form is divided into sections: 'TYPE', 'LOCATION', 'DETAILS', and 'DONE'. The 'DETAILS' section is active. Annotations with arrows point to specific elements: (1) points to the 'Name (Required)' field with the value 'My Device a Name'; (2) points to the 'Surface Type' dropdown (set to 'Select device surface') and the 'Associate Webcam' dropdown (set to 'Select WebCam'); (3) points to the 'I Accept' radio button in the privacy policy section; (4) points to the 'Next' button at the bottom right.

7. Jot down Your "Station ID" and "Station key" for the further setup step.

The screenshot shows the 'Registration Complete!' page with a progress bar at 100%. It displays the following information: 'Congratulations! Your personal weather station is now registered with Weather Underground.' Below this, it says 'Enter the information below to your weather station software.' The 'Your Station ID' is listed as 'KCOARVAD281' and the 'Your Station Key' is 's1kgFvGZ'. There is a 'View Device' button at the bottom left and a 'Configure Your Software' button at the bottom right next to a computer monitor icon.

8. In the setup UI that mention in **section 7.2**, select the Weather underground in first or second row of the Weather server setup section then key-in the Station ID and key that assigned by Weather underground.

6.3 FOR WEATHERCLOUD (WC)

1. In <https://weathercloud.net> enter your information in "Join us today" section, then follow the instructions to create your account.

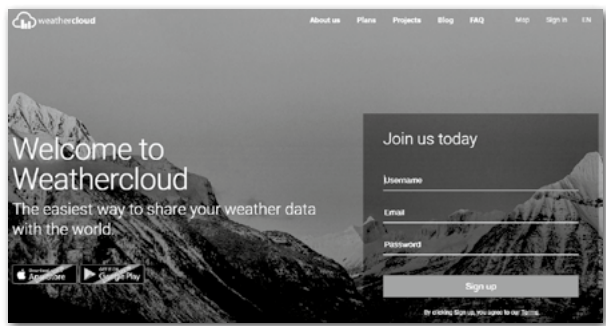

2. Sign in weathercloud and then you will go the "Devices" page, click "+ New" to create new device.



3. Enter all the information in **Create new device** page, for the **Model*** selection box select the "**W100 Series**" under "**CCL**" section. For the Link type* selection box select the "SETTINGS", Once you have completed, click **Create**.

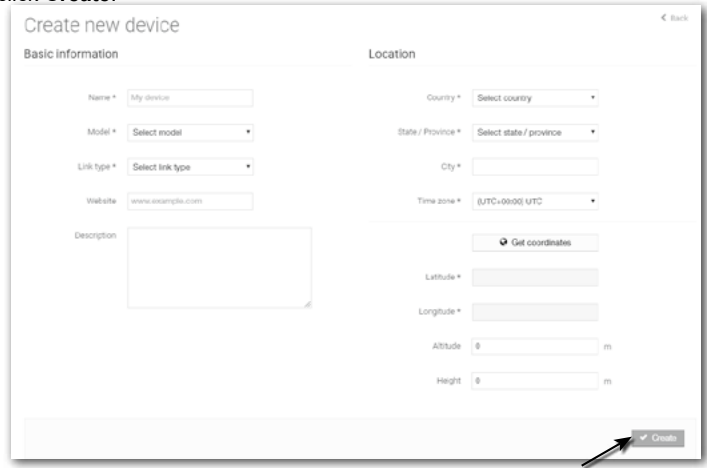

4. Jot down your ID and key for the further setup step.

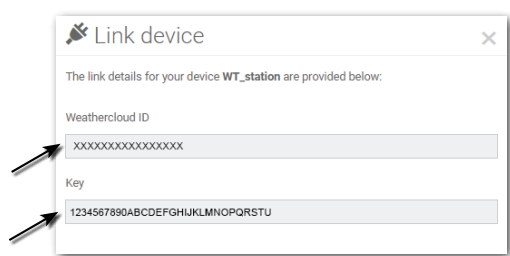

- In the setup UI that mention in **section 7.2**, select the weathercloud in first or second row of the Weather server setup section then key-in the Station ID and key that assigned by weathercloud.







6.4 FOR AWEKAS

- You have the possibility to use a weather service of a third party provider, as shown here with the example of AWEKAS.
- Enter the following web address in the address bar of the web browser for the 'AWEKAS' service: <https://join.awekas.at>
- Fill in all the necessary information.
- Make a note of the information: Username, Password, Geographic latitude (Latitude) in decimal degrees (e.g. 48.30591), geographical longitude in decimal degrees (e.g. 14.2862).
- NOTICE! Use a valid e-mail address for registration. Otherwise the service can not be used.**
- Detailed instructions for setting up AWEKAS are also available for download: <http://www.bresser.de/download/7003500>
- Enter the AWEKAS Server Information on the Setup page as follows:

URL:	<input type="text"/>	Enter the server URL: http://ws.awekas.at
Station ID:	<input type="text"/>	Enter username
Station key:	<input type="password"/>	Enter password

7. SETUP WI-FI CONNECTION

7.1 STEP FOR ENTER THE SETUP INTERFACE

- To activate AP mode, press  key to enter the MENU SETTING SCREEN. (**SECTION 4.9.8**)
- Press  key to enter OTHER SETTING SECTION
- Press  key to enter the sub menu
- Press  key to select ENABLE ACCESS POINT (AP mode), then press  key to start the AP mode
- Use the smart phone, tablet, or computer to connect the console through WI-FI.
- In PC / Mac choose WI-FI network settings or In Android / iOS choose setting  WI-FI to select the console's SSID: *PWS-XXXXXX* in the list and it will need several second to connect.

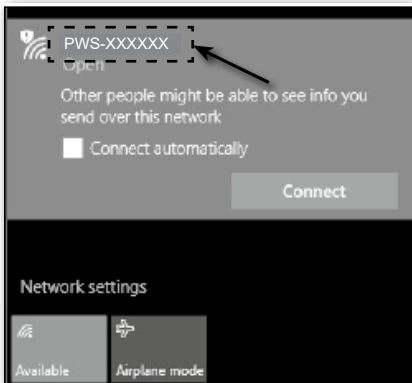

PC (Windows 10) WI-FI network interface

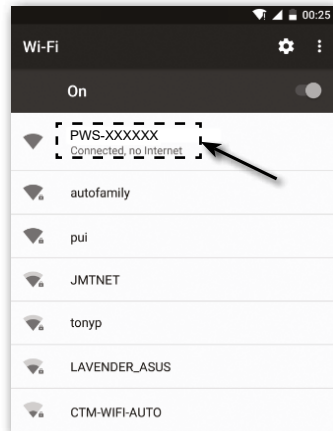

Android WI-FI network interface

- Once connected, enter the following IP address into your Internet browser's address bar, to access the setup interface of the console: **<http://192.168.1.1>**

NOTE :

- Some browsers will treat **192.168.1.1** as a search, so make sure you include **http://** header.
- Recommended browsers, such as the latest version of Chrome, Safari, Edge, Firefox or Opera.
- WI-FI network interface of PC / Mac or mobile subject to change.

7.2 SETUP PAGE OVERVIEW AND FUNCTION

The "SETUP" page allow you to set the WI-FI and weather server connection.

The screenshot shows the 'ProWeatherLive' setup interface with two tabs: 'SETUP' and 'ADVANCED'. The 'SETUP' tab is active. At the top, there is a 'Language' dropdown menu set to 'English'. Below this are two sections: 'WiFi Router setup' and 'Weather server setup'. The 'WiFi Router setup' section includes a 'Search' button, an 'Add Router' button, a 'Router' dropdown menu, a 'Security type' dropdown menu (set to 'WPA/WPA2'), and a 'Router Password' text field. The 'Weather server setup' section has two identical blocks, each with a 'Station ID' dropdown menu, a 'Station key' text field, and a 'URL' text field. Below the weather server setup is a 'Mac address' field with the value 'AA:AA:AA:AA:AA:AA'. The 'Time server setup' section has a 'Server URL' dropdown menu (set to 'time.nist.gov'). The 'Location setup' section has 'Latitude' and 'Longitude' text fields, each with a direction dropdown menu (set to 'North' and 'East' respectively). At the bottom, there is a 'Firmware version' field (set to '1.00') and an 'Apply' button. Annotations with arrows point to various elements: 'Press "ADVANCED" icon to advanced page' points to the 'ADVANCED' tab; 'Select setup UI display language' points to the 'Language' dropdown; 'Press to search router' points to the 'Search' button; 'Press to allow add router manually' points to the 'Add Router' button; 'Select router (SSID) for connection' points to the 'Router' dropdown; 'Manually enter the SSID if not on list' points to the text input field below the 'Router' dropdown; 'Select router's security type' points to the 'Security type' dropdown; 'Router password (leave blank if the security type is "Open")' points to the 'Router Password' text field; 'Select the weather server, that you want to upload, if you do not connect to cloud server, just select N/A' points to the 'Station ID' dropdown; 'Reserved for validated weather server (e.g. AWEKAS), detail please consult with your retailer.' points to the 'URL' text field; 'Enter new station ID and key that assigned by the corresponding weather server' points to the 'Station ID' and 'Station key' text fields; 'Mac address' points to the 'Mac address' text field; 'Select time server' points to the 'Server URL' dropdown; 'Select the direction (e.g. EU countries longitude is East and US is West)' points to the direction dropdowns; 'Enter 0 to 90, no negative numbers' points to the 'Latitude' text field; 'Enter 0 to 180, no negative numbers' points to the 'Longitude' text field; 'Press to complete the WI-FI related setting' points to the 'Apply' button.

SETUP page of setup interface

NOTE :

- If you don't have Station ID and Station Keys available for the upload you need to first create an account at the respective weather servers of ProWeatherLive (PWL), Weather Underground (WU), WeatherCloud (WC) and/or AWEKAS, followed by registering the product to obtain the ID and keys. For details, please refer to the "CREATE WEATHER SERVER ACCOUNT" section.
- If you need to connect to ProWeatherLive, please jot down the Mac address that show in the "SETUP" page, you need to fill in this information in ProWeatherLive.

7.3 ADVANCED PAGE OVERVIEW AND FUNCTION

Press "ADVANCED" key at the top of web interface to enter the advance setting page, this page allow you to set and view the calibration data of the console, as well as update the firmware version on PC/Mac web browser.

Press "SETUP" icon to setup page

This section allow you to name the sensor(s) that connected to the channel.

The sensor connection status.

WI-FI firmware version

The firmware update function only available in PC/Mac web browser

Advanced page of setup interface

8. VIEW YOUR WEATHER DATA IN THE WEATHER SERVER(S)

Through the weather server web site or App, You can view the data in anywhere.

8.1 VIEW YOUR WEATHER DATA IN PROWEATHERLIVE

1. In <https://proweatherlive.net> , login your ProWeatherLive account.
2. If you device connected, your device's live weather data will show on the dashboard page.

ProWeatherLive Dashboard

Last update: a few seconds ago | My PWS

BARO: 1011 hPa

FORECAST: High: 20.0°C, Low: 17.0°C, Rain: 0%

WIND: 0 m/s

INDOOR: Temperature: 25.2°C

RAIN: 0 mm

SUN | MOON: Sunrise: 07:05 am, Moon: 88%

CH 1: Temperature: 23.4°C

OUTDOOR: Temperature: 23.5°C

UV: 0.0

OVERVIEW: Out: Temperature: 23.5°C, Humidity: 54%, Wind: 0.0 m/s, etc.

LIGHT: 467 Lux

8.2 VIEW YOUR WEATHER DATA IN WUNDERGROUND



To view your weather station live data in a web browser (PC or mobile version), please visit <http://www.wunderground.com>, and then enter your "Station ID" in the searching box. Your weather data will show up on the next page. You can also login your account to view and download the recorded data of your weather station.



Another way to view your station is use the web browser URL bar, type below in the URL bar:
<https://www.wunderground.com/dashboard/pws/XXXX>
Then replace the XXXX by your Weather underground station ID to view your station live data.

You can also check Weather Underground web site to learn more about their mobile App for Android and iOS.

8.3 VIEWING YOUR WEATHER DATA IN WEATHERCLOUD

1. To view your weather station live data in a web browser (PC or mobile version), please visit <https://weathercloud.net> and sign in your own account.
2. Click the  icon inside the  pull down menu of your station.

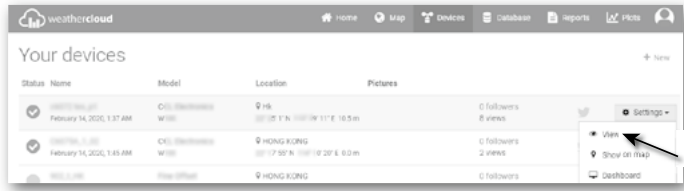

3. Click "**Current**", "**Wind**", "**Evolution**" or "**Inside**" icon to view the live data of your weather station.



9. VIEWING YOUR WEATHER DATA IN AWEKAS

1. To view the live data of your weather station in a web browser, please visit <https://my.awekas.at> and enter your AWEKAS user name, your AWEKAS password and the answer to the security question. You can activate the "Autologin" function to prevent the user and password query in the future.
2. After clicking on "Login" you will get to your AWEKAS instrument page.

9.1 FIRMWARE UPDATE

The console firmware update consists of two parts, which is system firmware and WI-FI function firmware. Please refer to below firmware update steps.

UPDATE THE SYSTEM FIRMWARE

A USB 2.0 flash drive is required for the system update.

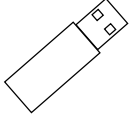

9.1.1 SYSTEM FIRMWARE UPDATE STEP

1. Download the latest version firmware to your PC/Mac.
2. Unzip and Copy the **.upg** file to the root directory of the flash drive.
3. Plug the flash drive to the USB port. The screen will show as below:

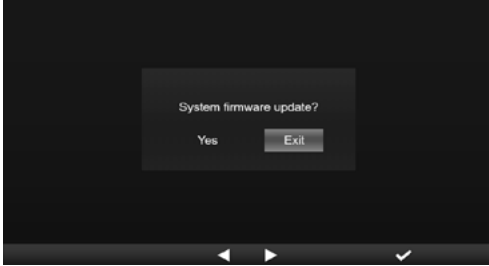

(I). Press  key to select "Yes".

(II). Press  key to confirm and start system firmware update.

4. The firmware will start updating.



5. Once the update is completed, the screen will show as below:

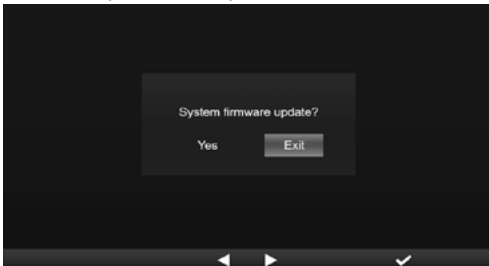

Press  key to exit firmware update mode.

6. Unplug the flash drive.



IMPORTANT NOTE:

- The USB port is not suitable for charging
- The USB mass storage driver should be FAT32 format
- The .upg file must be the USB mass storage driver's root directory

9.2 UPDATE THE WI-FI FIRMWARE

The WI-FI firmware supports OTA update capability. Its firmware can be updated over the air anytime (whenever necessary) through any web-browser on a PC/Mac with WI-FI connectivity. However, it is not available through mobile/smart devices.



Bottom of web interface ADVANCED page

9.2.1 WI-FI FIRMWARE UPDATE STEP

1. Download the latest version firmware to your PC/Mac.
2. Set the Console into AP (access point) mode then connect the PC/Mac to the console (ref to "SETUP WI-FI CONNECTION" section in previous page).
3. Click the **Browse** in firmware update section and browse the location of the file you download in step 1. To update the WI-FI firmware, click the **Browse** in WI-FI firmware section.
4. Click the corresponding **Upload** to start transfer the firmware file to console.
5. In the meantime, the console will execute the update automatically and will show the update progress on display. (The update time is around 1 ~ 2 minutes)
6. The console will restart once the update is completed.
7. The console will stay in **AP mode** for you to check the firmware version and all the current setting.

IMPORTANT NOTE:

- Please keep connecting the power during the firmware update process.
- Please make sure your PC/Mac's WI-FI connection is stable.
- When the update process start, do not operate the PC/Mac and console until the update finished.
- During firmware update the console will stop upload data to the cloud server. It will reconnect to your WI-FI router and upload the data again once the firmware update succeed. If the console cannot connect to your router, please enter the SETUP page to setup again.
- After the firmware update, if the setup information is missing, please input the setup information again.
- Firmware update process have potential risk, which cannot guarantee 100% success. If the update fail, please redo the above step to update again.

10. OTHER OPERATION

10.1 REPLACE CURRENT SENSOR(S) BATTERIES

The console can pair-up the sensor again. When changed the new batteries of the wireless 7-in-1 weather sensor or other channel sensor(s). If the sensor cannot pair-up within 2 minutes, please follow the below step to done manually as below:

10.1.1 PAIRING UP THE SENSOR(S) MANUALLY

1. Change all the batteries to new ones in the sensor(s).
2. Follow the "Add new sensor" step in **section 4.9.5.1** to pair the sensor again.

10.2 PAIR UP THE ADDITIONAL WIRELESS SENSOR(S) (OPTIONAL)

The console can support up to 7 additional wireless sensors,

1. Select the channel in sensor(s)
2. Change all the batteries to new ones in the sensor(s).
3. Follow the "Add new sensor" step in **section 4.9.5.1** to pair the sensor again.

NOTE:

- Channel number of the additional wireless sensor **must not** be duplicated among the sensors.
- This console can support different type of additional wireless sensor, e.g. soil moisture and pool sensor. If you would like to pair up additional sensors, please check with your retailer for more detail.

10.3 RESET AND FACTORY RESET



To reset the console and start again, press [**RESET**] key once. To restore to factory settings follow the step in **section 4.9.8 table** (Factory reset).

11. WIRELESS 7-IN-1 MULTISENSOR MAINTENANCE



REPLACE THE WIND VANE

Unscrew and remove the wind vane for replacement

REPLACE THE WIND CUP

1. Unscrew and remove the top cap
2. Remove the wind cup for replacement

CLEANING HYGRO-THERMO SENSOR

1. Remove the 2 screws at the bottom of the radiation shield.
2. Gently pull out the shield.
3. Carefully remove any dirt or insects on the sensor and ventilation fan (do not let the sensors inside get wet).
4. Clean the shield with water to remove any dirt or insects.
5. Install all the parts back when they are clean and fully dried.

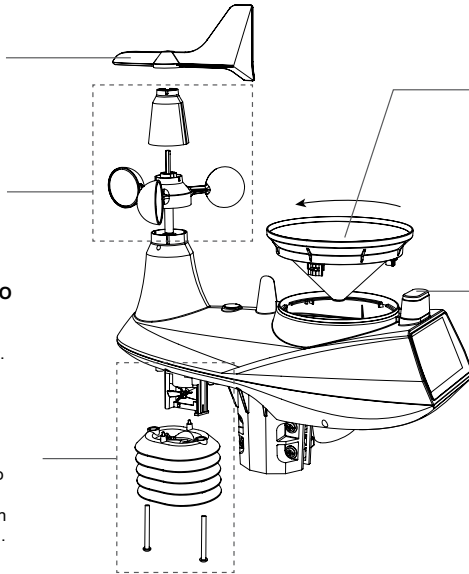

CLEANING THE RAIN COLLECTOR

1. Rotate the rain collector by turning it 30° anti-clockwise.
2. Gently remove the rain collector.
3. Clean and remove any debris or insects.
4. Install the collector when it is clean and fully dried.

CLEANING THE UV SENSOR AND CALIBRATION

- For precision UV measurement, gently clean the UV sensor cover lens with damp micro-fiber cloth.
- Over time, the UV sensor will naturally degrade. The UV sensor can be calibrated with a utility grade UV meter, please refer to Calibration section in previous page for about the UV sensor calibration.

12. TROUBLESHOOT

Problems	Solution
7-in-1 wireless sensor is intermittent or no connection	<ol style="list-style-type: none"> 1. Make sure the sensor is within the transmission range 2. If it still not work, reset the sensor and resynchronize with console.
Wireless sensor is intermittent or no connection	<ol style="list-style-type: none"> 1. Make sure the sensor is within the transmission range 2. Make sure the channel displayed match to the channel selection on sensor 3. If it still not work, reset the sensor and resynchronize with console.
No WI-FI connection	<ol style="list-style-type: none"> 1. Check for WI-FI symbol on the display, it should be always on. 2. Make sure you connect to 2.4G band but not 5G band of your WI-FI router.
Display screen not working	<ol style="list-style-type: none"> 1. Check that the power adapter is plugged into the console and an electrical outlet. 2. Reset the console by pressing the “RESET” button that located on the back of the console.
Data not reporting to ProWeatherLive, Wunderground.com or weathercloud.net	<ol style="list-style-type: none"> 1. Ensure your Station ID and Station Key are correct. 2. Ensure the date and time is correct on the console. If incorrect, you may be reporting old data, not real time data. 3. Ensure your time zone is set properly. If incorrect, you may be reporting old data, not real time data.

Wunderground Precip. Accum. Total graph offset 1 hour reset time, during summer daylight saving time	<ol style="list-style-type: none"> 1. Ensure the time zone of the device on Wunderground is set correctly 2. Ensure the time zone and DST on your console are correct. 3. If you located your station out of US time zone region in Wunderground, the DST will be invalid. To solve this issue, please turn off the DST function in console.
Rainfall is not correct	<ol style="list-style-type: none"> 1. Please keep the rain collector clean 2. Make sure the tipping bucket inside can work smoothly
Temperature reading too high in the day time	<ol style="list-style-type: none"> 1. Check the ventilation fan inside the radiation shield to make sure it works properly. 2. Make certain that the Multisensor is not too close to heat generating sources or strictures, such as buildings, pavement, walls or air conditioning units.
Ventilating fan stops spinning	The fan is driven by solar panel and will automatically start spinning under 2 conditions: 1. When the sun is shining on the solar panel, and 2. Average wind speed is below 5 m/s for 1 minute.

13. SPECIFICATIONS

13.1 CONSOLE

General Specification

Dimensions (W x H x D)	190 x 140 x 19.5mm (7.4 x 5.5 x 0.77in)
Weight	325g (with batteries)
Main power	DC 5V, 1A adaptor
USB port	USB type A port (for data log and system firmware update)
Backup battery	CR2032
Operating temperature range	-5°C ~ 50°C
Operating Humidity range	10 ~ 90% RH

WI-FI Communication Specification

WI-FI standard	802.11 b/g/n
WI-FI operating frequency :	2.4GHz
Supported router security type	WPA/WPA2, OPEN, WEP (WEP only support Hexadecimal password)
Supported device for setup UI	Built-in WI-FI with AP mode function smart devices, laptops e.g.: Android smart phone, Android pad, iPhone, iPad or PC/Mac computer.
Recommended web browser for setup UI	Web browsers that support HTML 5, such as the latest version of Chrome, Safari, Edge, Firefox or Opera.

Wireless Sensor side Communication Specification

Support sensors	1 Wireless 7-IN-1 weather outdoor sensor and up to 7 Wireless hygro-thermo indoor sensors
RF frequency	868Mhz (EU or UK version)
RF transmission range	150m

Time Related Function Specification

Time display	HH: MM
Hour format	12hr AM / PM or 24 hr
Date display	DD / MM or MM / DD
Time synchronize method	Through Internet time server to synchronize the UTC
Weekday languages	EN / DE / FR / ES / IT / NL / RU
Time Zone	+13 ~ -12 hour
DST	AUTO / OFF

Data log Related Specification

USB flash drive capacity	Support up to 16GB
Interface	USB 2.0
Storage format	FAT 32
File format	.CSV

Barometer Display & Function Specification

Note: The following details are listed as they are displayed or operate on the console.

Barometer unit	hPa, inHg and mmHg
Measuring range	540 ~ 1100hPa (relative setting range 930 ~ 1050hPa)
Resolution	1hPa / 0.01inHg / 0.1mmHg
Weather forecast	Sunny / Clear, Slightly Cloudy, Cloudy, Rainy, Rainy / Stormy and Snowy

Indoor Temperature Display & Function Specification

Note: The following details are listed as they are displayed or operate on the console.

Temperature unit	°C and °F
Measuring range	-40~5°C (-40 ~ 41°F) 5.1~60°C (41.2 ~ 140°F)
Resolution	°C / °F (1 decimal place)

Indoor Humidity Display & Function Specification

Note: The following details are listed as they are displayed or operate on the console.

Humidity unit	%
Measuring range	1 ~ 99% RH
Resolution	1%

Outdoor Temperature Display & Function Specification

Note: The following details are listed as they are displayed or operate on the console.

Temperature unit	°C and °F
Measuring range	-40 ~ 60°C (-40 ~ 140°F)
Resolution	°C / °F (1 decimal place)

Outdoor Humidity Display & Function Specification

Note: The following details are listed as they are displayed or operate on the console.

Humidity unit	%
Measuring range	1 ~ 99% RH
Resolution	1%

Wireless Thermo-hygrometer Sensor Display & Function Specification

Note: The following details are listed as they are displayed or operate on the console.

Temperature unit	°C and °F
Measuring range	-40 ~ 60°C (-40 ~ 140°F)
Resolution	°C / °F (1 decimal place)

Wireless Thermo-hygrometer Sensor Display & Function Specification

Note: The following details are listed as they are displayed or operate on the console.

Humidity unit	%
Measuring range	1 ~ 99% RH
Resolution	1%

Wind Speed & Direction Display and Function Specification

Note: The following detail are listed as they are displayed or operate on the console.

Wind speed unit	mph, m/s, km/h and knots
Wind speed display range	0 ~ 112mph, 50m/s, 180km/h, 97knots
Resolution	mph, m/s, km/h and knots (1 decimal place)
Display mode	Gust / Average / Beaufort
Wind direction display mode	16 directions or 360 degree

Rain Display & Function Specification

Note: The following details are listed as they are displayed or operate on the console.

Unit for rainfall	mm and in
Range of rainfall	0 ~ 19999mm (0 ~ 787.3 in)
Resolution	0.254mm (3 decimal place in mm)
Rain display mode	Last hour / last 24 hours / last month / today rainfall and rain rate

UV INDEX DISPLAY AND FUNCTION SPECIFICATION

Note: The following detail are listed as they are displayed or operate on the console.

Display range	0 ~ 16
Resolution	1 decimal place
Display mode	UV index

LIGHT INTENSITY DISPLAY AND FUNCTION SPECIFICATION

Note: The following detail are listed as they are displayed or operate on the console

Light intensity unit	Klux, Kfc and W/m ²
Display range	0 ~ 200Klux
Resolution	Klux, Kfc and W/m ² (2 decimal place)

Weather Index Display & Function Specification

Note: The following details are listed as they are displayed or operate on the console

Weather index mode	Feels like, Wind Chill, Heat Index and Dew point
Feels like display range	-65 ~ 50°C
Dew point display range	-20 ~ 80°C
Heat index display range	26 ~ 50°C
Wind chill display range	-65 ~ 18°C (wind speed > 4.8km/h)

13.2 WIRELESS 7-IN-1 MULTISENSOR

Dimensions (W x H x D)	370.5 x 334 x 144.5mm (14.6 x 13.1 x 5.7in)
Weight	1096g (with batteries)
Main power	3 x AA size 1.5V batteries (Lithium batteries recommended)
Weather data	Temperature, Humidity, Wind speed, Wind direction, Rainfall, UV and light intensity
RF transmission range	150m
RF frequency	868Mhz (EU, UK)
Transmission interval	- 12 seconds for UV, light intensity, wind speed and wind direction data - 24 seconds for temperature, humidity and rain data
Operating range	-40 ~ 60°C (-40 ~ 140°F) Lithium batteries required

13.3 WIRELESS THERMO-HYGROMETER SENSOR

Dimensions (W x H x D)	60 x 113 x 39.5mm (2.4 x 4.4 x 1.6in)
Weight	126g (with batteries)
Main power	2 x AA size 1.5V batteries (Lithium batteries recommended)
Weather data	Temperature and Humidity
RF transmission range*	100m
RF frequency	868Mhz (EU, UK)
Transmission interval	60 seconds for temperature and humidity
Operating range	-40 ~ 60°C (-40 ~ 140°F) Lithium batteries required

14. DISPOSAL



Dispose of the packaging materials properly, according to their type, such as paper or cardboard. Contact your local waste-disposal service or environmental authority for information on the proper disposal.



Do not dispose of electronic devices in the household garbage!
As per Directive 2002/96/EC of the European Parliament on waste electrical and electronic equipment and its adaptation into German law, used electronic devices must be collected separately and recycled in an environmentally friendly manner.



In accordance with the regulations concerning batteries and rechargeable batteries, disposing of them in the normal household waste is explicitly forbidden. Please make sure to dispose of your used batteries as required by law — at a local collection point or in the retail market. Disposal in domestic waste violates the Battery Directive. Batteries that contain toxins are marked with a sign and a chemical symbol. "Cd" = cadmium, "Hg" = mercury, "Pb" = lead.

15. EC DECLARATION OF CONFORMITY

Hereby, Bresser GmbH declares that the equipment type with part number: 7003500 is in compliance with Directive: 2014/53/EU. The full text of the EU declaration of conformity is available at the following internet address: http://www.bresser.de/download/7003500/CE/7003500_CE.pdf

16. UKCA DECLARATION OF CONFORMITY

Bresser GmbH has issued a "Declaration of Conformity" in accordance with applicable guidelines and corresponding standards. The full text of the UKCA declaration of conformity is available at the following internet address: www.bresser.de/download/7003500/UKCA/7003500_UKCA.pdf

Bresser UK Ltd. • Suite 3G, Eden House, Enterprise Way, Edenbridge, Kent TN8 6Hf, United Kingdom

17. WARRANTY & SERVICE

The regular guarantee period is 5 years and begins on the day of purchase. You can consult the full guarantee terms and details of our services at www.bresser.de/warranty_terms.

Service

DE AT CH BE

Bei Fragen zum Produkt und eventuellen Reklamationen nehmen Sie bitte zunächst mit dem Service-Center Kontakt auf, vorzugsweise per E-Mail.

E-Mail: service@bresser.de
Telefon*: +49 28 72 80 74 210

BRESSER GmbH

Kundenservice
Gutenbergstr. 2
46414 Rhede
Deutschland

*Lokale Rufnummer in Deutschland (Die Höhe der Gebühren je Telefonat ist abhängig vom Tarif Ihres Telefonanbieters); Anrufe aus dem Ausland sind mit höheren Kosten verbunden.

GB IE

Please contact the service centre first for any questions regarding the product or claims, preferably by e-mail.

E-Mail: service@bresseruk.com
Telephone*: +44 1342 837 098

BRESSER UK Ltd.

Suite 3G, Eden House
Enterprise Way
Edenbridge, Kent TN8 6HF
United Kingdom

*Number charged at local rates in the UK (the amount you will be charged per phone call will depend on the tariff of your phone provider); calls from abroad will involve higher costs.

FR BE

Si vous avez des questions concernant ce produit ou en cas de réclamations, veuillez prendre contact avec notre centre de services (de préférence via e-mail).

E-Mail: sav@bresser.fr
Téléphone*: 00 800 6343 7000

BRESSER France SARL

Pôle d'Activités de Nicopolis
314 Avenue des Chênes Verts
83170 Brignoles
France

*Prix d'un appel local depuis la France ou Belgique

NL BE

Als u met betrekking tot het product vragen of eventuele klachten heeft kunt u contact opnemen met het service centrum (bij voorkeur per e-mail).

E-Mail: info@bresserbenelux.nl
Telefoon*: +31 528 23 24 76

BRESSER Benelux

Smirnoffstraat 8
7903 AX Hogeveen
The Netherlands

*Het telefoonnummer wordt in het Nederland tegen lokaal tarief in rekening gebracht. Het bedrag dat u per gesprek in rekening gebracht zal worden, is afhankelijk van het tarief van uw telefoon provider; gesprekken vanuit het buitenland zullen hogere kosten met zich meebrengen.

ES IT PT

Si desea formular alguna pregunta sobre el producto o alguna eventual reclamación, le rogamos que se ponga en contacto con el centro de servicio técnico (de preferencia por e-mail).

E-Mail: servicio.iberia@bresser-iberia.es
Teléfono*: +34 91 67972 69

BRESSER Iberia SLU

c/Valdemorillo, 1 Nave B
P.I. Ventorro del Cano
28925 Alcorcón Madrid
España

*Número local de España (el importe de cada llamada telefónica dependen de las tarifas de los distribuidores); Las llamadas des del extranjero están ligadas a costes suplementarios..

Bresser GmbH
Gutenbergstraße 2
46414 Rhede · Germany
www.bresser.de

     @BresserEurope



Bresser UK Ltd.
Suite 3G, Eden House
Enterprise Way, Edenbridge,
Kent TN8 6Hf, United Kingdom