



TURBO HD TVI

Camera Bullet și turelă

Manual de utilizare

Manual de utilizare

Vă mulțumim că ați cumpărat produsul nostru. Dacă nu trebuie să solicitați, să contactați distribuitorul.

Acest manual se aplică modelului enumerat mai jos.

Bacsis	Model
Tipul I	DS-2CE16D0T-IT1E/3E/5E
Tipul II	DS-2CE16D0T-IRE/IRPE
Tipul III	DS-2CE56D0T-IT1E/3E

Acest manual poate conține mai multe locuri incorecte din punct de vedere tehnic sau erori de tipărire, iar conținutul poate fi modificat fără notificare. Actualizările vor fi adăugate la noua versiune a acestui manual. Vom sau actualiza cu ușurință produsele sau procedurile descrise în manual.

0100001080423

Informații de reglementare

Informații FCC

Conform FCC: Acest echipament a fost testat și sa dovedit că respectă limitele pentru un dispozitiv digital de clasă A, în conformitate cu partea 15 din Regulile FCC. Aceste limite sunt concepute pentru a oferi o protecție rezonabilă împotriva interferențelor dăunătoare atunci când echipamentul este utilizat într-un mediu comercial. Acest echipament generează, și poate radia energie de frecvență radio și, dacă nu este instalat și utilizat în conformitate cu manualul de instrucțiuni, poate provoca interferențe dăunătoare comunicațiilor radio. Utilizarea acestui echipament într-o zonă rezidențială poate provoca interferențe dăunătoare, caz în care utilizatorul i se va cere să corecteze interferența pe cheltuiala sa.

Condiții FCC

Acest dispozitiv respectă partea 15 din Regulile FCC.

Funcționarea supusă următoarelor două condiții:

1. Acest dispozitiv nu poate cauza interferențe dăunătoare.
2. Acest dispozitiv trebuie să accepte orice interferență primită, inclusiv interferențe care pot provoca o funcționare nedorită

Declarație de conformitate UE



Acest produs și, dacă este cazul, accesorii furnizate sunt marcate cu „CE” și, prin urmare, respectă normele europene armonizate aplicabile.

standardele enumerate în Directiva EMC 2014/30/UE, Directiva RoHS 2011/65/UE.



2012/19/UE (directiva DEEE): Produsele marcate cu acest simbol nu pot fi aruncate ca deșeuri municipale nesortate în Uniunea Europeană. Pentru o reciclare adecvată, returnați acest produs furnizorului local la aplicarea unui echivalent nou

echipamentul sau aruncați-l la punctele de colectare desemnate.

Pentru mai multe informații, consultați: www.recyclethis.info.

Conform Industry Canada ICES-003

Acest dispozitiv îndeplinește cerințele standardelor CAN ICES-3 (A)/NMB-3(A).

Avertizare

Acesta este un produs de clasa A. Într-un mediu domestic, acest produs poate provoca interferențe radio, caz în care utilizatorul și se poate cere să ia măsuri adecvate.



Instrucțiuni de siguranță

Aceste instrucțiuni au scopul de a se asigura că utilizatorul poate folosi corect pentru a evita pericolul sau pierderea proprietății.

Măsura de precauție este împărțită în „Avertismente” și „Atenționări”

Avertizări: Dacă oricare dintre avertismente este neglijat, pot apărea răni grave sau deces.

Atenționări: Pot apărea răni sau deteriorarea echipamentului dacă oricare dintre precauții este neglijată.

	
Avertizări Urma aceste garanții să prevenirea vătămarilor grave sau moartea.	Atenționări Urmați aceste precauții pentru prevenirea posibilă vătămare sau daune materiale.



Avertizări

- În utilizarea produsului, trebuie să respectați reglementările stricte de siguranță electrică ale națiunii și regiunii.
- Consultați specificațiile tehnice pentru informații detaliate.
- Tensiunea de intrare ar trebui să respecte atât SELV (Safety Extra Low Voltage) cât și sursa de alimentare limitată cu 12 V DC conform standardului IEC60950-1. Consultați specificațiile tehnice pentru informații detaliate.
- Nu conectați mai multe dispozitive la un adaptor de alimentare deoarece supraîncărcarea adaptorului poate provoca supraîncălzire sau un pericol de incendiu.
- Asigurați-vă că ștecherul este bine conectat la priza de alimentare.
- Când produsul este montat pe perete sau tavan, dispozitivul trebuie să fie bine fixat.
- Dacă din dispozitiv se ridică fum, miros sau zgomot, opriți imediat alimentarea și deconectați cablul de alimentare, apoi contactați centrul de service.
- Dacă contactați nu funcționează corect, dealerul sau cel mai apropiat centru de service. Nu încercați niciodată să dezamblați singur camera. (Nu ne asumăm nicio responsabilitate pentru problemele cauzate de reparații sau întreținere neautorizate.)



Atenționări

- Asigurați-vă că tensiunea de alimentare este corectă înainte de a utiliza camera.
- Nu scăpați camera și nu o supuneți la șocuri fizice.
- Nu atingeți modulele senzoriale cu degetele. Dacă este necesară curățarea, cârpă curată utilizând puțin etanol și tergeți-o ușor.
- Nu îndreptați camera către soare sau spre locuri foarte luminoase. În caz contrar, poate apărea înflorire sau pete (cea ce nu este o defecțiune) poate afecta rezistența sensorului în același timp.

- Senzorul poate fi ars de un fascicul laser, așa că atunci când orice echipament laser este în uz, asigurați-vă că suprafața senzorului nu va fi expusă la raza laser.
- Nu așezați camera în locuri extrem de calde, reci, prăfuite sau umede și nu expuneți la radiații electromagnetice puternice.
- Pentru a evita acumularea de căldură, este necesară o bună ventilație pentru mediul de operare.
- Țineți camera departe de lichid în timpul utilizării.
- În timpul livrării, camera va fi ambalată în ambalajul original sau în ambalaj cu aceeași textură.

Chapter 1 Introducere

1.1 Caracteristicile produsului

Camera este aplicabilă atât pentru condițiile interioare, cât și exterioare, iar scenariile de aplicare includ drum, depozit, parcare, birou, campus etc.

Principalele caracteristici sunt următoarele:

- Senzor CMOS de înaltă performanță
- Rezoluție 1080p
- Balans de alb automat
- Obturator electronic automat
- Control automat al câștigului (AGC)
- Filtru tăiat IR
- PoC
- Reglare pe 3 ax

Notă:

Camera de tip III este aplicabilă numai pentru condiții interioare.

1.2 Prezentare generală

1.2.1 Prezentare generală a camerei de tip I



Figura 1. 1 Prezentare generală a camerei de tip I

1.2.2 Prezentare generală a camerei de tip II

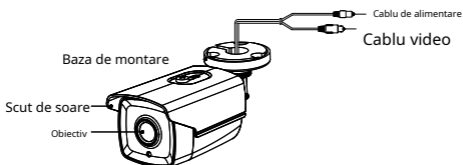

Figura 1. 2 Prezentare generală a camerei de tip III

1.2.3 Prezentare generală a camerei de tip III

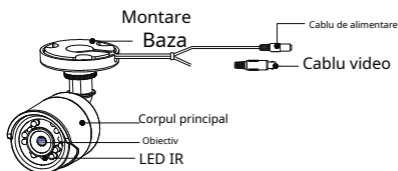

Figura 1. 3 Prezentare generală a camerei de tip II

Chapter 2 Instalare

2.1 Pregătirea instalării

Inainte sa incepi:

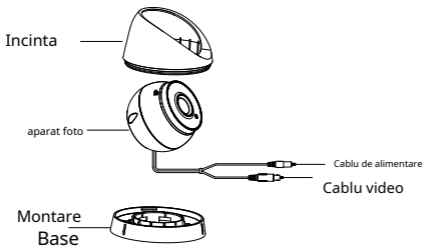
- Asigurați-vă că dispozitivul din pachet este în stare bună și că toate piese de asamblare sunt incluse.
- Asigurați-vă că toate echipamentele aferente sunt oprite în timpul instalării.
- Verificați specificațiile produselor pentru mediul de instalare.
- Verificați dacă sursa de alimentare este potrivită cu puterea de ieșire pentru a evita deteriorarea.
- Asigurați-vă că peretele este suficient de rezistent pentru a rezista de trei ori greutatea camerei și a suportului de montare.
- Dacă peretele este de ciment, introduceți șuruburi de expansiune înainte de a instala camera. Dacă peretele este din lemn, utilizați șuruburi autofiletante pentru a fixa camera.
- Dacă contactați nu funcționează corect, dealerul sau cel mai apropiat centru de service. NU dezasamblați singur camera pentru reparație sau întreținere.

2.2 Instalarea camerei de tip I

Inainte sa incepi:

Atât montarea pe perete, cât și cea pe care sunt potrivite pentru camera bullet. Montarea pe tavan va fi luată ca exemplu în această secțiune. Poti lua ca referinta etapele montarii pe tavan, atunci cand adopti montarea pe perete.

Pași:

1. Lipiți șablonul de mărar pe tavan.
2. Găuriți găurile pentru șuruburi conform șablonului de foraj și orificiul pentru cablu (opțional) de pe tavan.



Figura 2. 1 Șablon de foraj

Notă:

Orificiul pentru cablu este necesar când se adoptă sau priză de tavan pentru a rută cablul.

3. Atașați baza de montare a camerei de tip I pe tavan și fixați camera cu șuruburile furnizate.

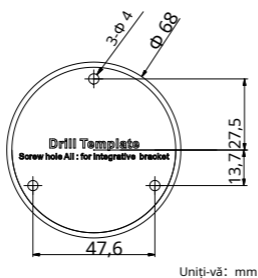

Figura 2. 2 Fixați camera de tavan **Notă:**

- Pachetul de șuruburi furnizat conține șuruburi autofiletante și șuruburi de expansiune.
 - Pentru peretele de ciment, sunt necesare șuruburi de expansiune pentru a fixa camera. Pentru peretele din lemn sunt necesare șuruburi autofiletante.
4. Treceți cablurile prin orificiul pentru cablu (opțional) sau prin deschiderea laterală.
 5. Conectați cablul de alimentare și cablul video.
 6. Porniți camera pentru a verifica dacă imaginea de pe monitor este preluată din unghiul optim. Dacă nu, reglați camera conform figurii de mai jos pentru a obține un unghi optim.

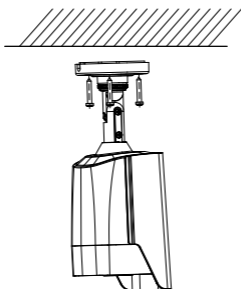

Figura 2. 3 Ajustarea pe 3 ax

- 1) Slăbiți șurubul de reglare nr. 1 pentru a regla poziția panoului (de la 0° la 360°).
- 2) Strângeți șurubul de reglare nr.1.
- 3) Slăbiți șurubul de reglare nr. 2 pentru a regla poziția de înclinare (de la 0° la 90°).
- 4) Strângeți șurubul de reglare nr. 2.
- 5) Slăbiți șurubul de reglare nr. 3 pentru a regla poziția de rotație (de la 0° la 360°).
- 6) Strângeți șurubul de reglare nr.3.

2.3 Instalarea camerei de tip II

Inainte sa incepi:

Atât montarea pe perete, cât și cea pe care sunt potrivite pentru camera bullet. Montarea pe tavan va fi luată ca exemplu în această secțiune. Poti lua ca referinta etapele montarii pe tavan, atunci cand adopti montarea pe perete.

Pași:

1. Lipiți șablonul de mărar pe tavan.
2. Găuriți găurile pentru șuruburi conform șablonului de foraj, și orificiul pentru cablu (opțional) de pe tavan.



Figura 2. 4 Șablon de foraj

Notă:

Orificiul pentru cablu este necesar când se adoptă sau priză de tavan pentru a rută cablul.

3. Atașați baza de montare a camerei de tip I pe tavan și fixați camera cu șuruburile furnizate.

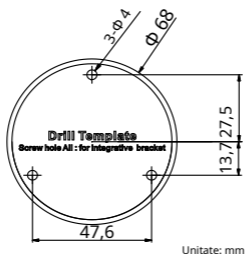

Figura 2. 5 Fixați camera de tavan **Notă:**

- Pachetul de șuruburi furnizat conține șuruburi autofiletante și șuruburi de expansiune.
- Pentru peretele de ciment, sunt necesare șuruburi de expansiune pentru a fixa camera. Pentru peretele din lemn sunt necesare șuruburi autofiletante.

4. Treceți cablurile prin orificiul pentru cablu (opțional) sau prin deschiderea laterală.
5. Conectați cablul de alimentare și cablul video dezvoltat.
6. Porniți camera pentru a verifica dacă imaginea de pe monitor este preluată din unghiul optim. Dacă nu, reglați camera conform figurii de mai jos pentru a obține un unghi optim.

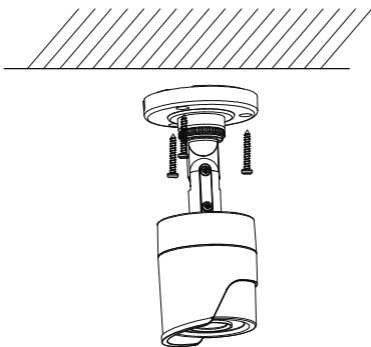

Figura 2. 6 Ajustarea pe 3 ax

- 1). Slăbiți șurubul de reglare nr. 1 pentru a regla poziția pan (de la 0° la 360°).
- 2). Strângeți șurubul de reglare nr.1.
- 3). Slăbiți șurubul de reglare nr. 2 pentru a regla poziția de înclinare (de la 0° la 180°).
- 4). Strângeți șurubul de reglare nr. 2.
- 5). Slăbiți șurubul de reglare nr. 3 pentru a regla poziția de rotație (de la 0° la 360°).
- 6). Strângeți șurubul de reglare nr. 3.

2.4 Instalarea camerei de tip III

Inainte sa incepi:

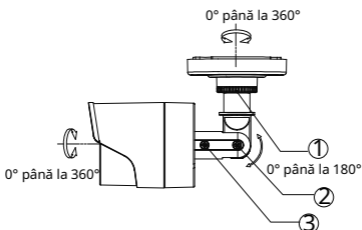
Atât montarea pe perete, cât și cea pe care sunt potrivite pentru camera cu tură. Montarea pe tavan va fi luată ca exemplu în această secțiune. Poti lua ca referinta etapele montarii pe tavan, atunci cand adopti montarea pe perete.

Pași:

1. Dezasamblați camera cu turelă rotind camera pentru a alinia creștătura la unul dintre semne, așa cum se arată în Figura 2. 1.



Figura 2. 7 Dezasamblați camera

2. Scoateți baza de montare de pe corpul camerei cu un obiect plat, de exemplu, o monedă.
3. Lipiți șablonul de foraj (furnizat) în locul în care să poată instalați camera, apoi găuriți orificiile pentru șuruburi și orificiul pentru cablu (furnizat) pe tavan conform șablonului de foraj.

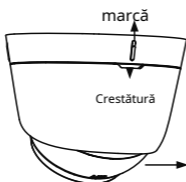

Figura 2. 8 Șablon de foraj

Notă:

Orificiul pentru cablu este necesar atunci când se adoptă priza din tavan pentru a rută cablul.

4. Atașați baza de montare la tavan și fixați-o cu șuruburile furnizate

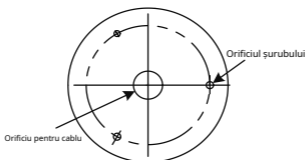

Figura 2. 9 Atașați baza de montare la tavan

Notă:

- Pachetul de șuruburi furnizat conține șuruburi autofiletante și șuruburi de expansiune.
- Pentru peretele de ciment, sunt necesare șuruburi de expansiune pentru a fixa camera. Pentru peretele din lemn sunt necesare șuruburi autofiletante.

5. Treceți cablurile prin orificiul pentru cablu (opțional) sau prin deschiderea laterală.

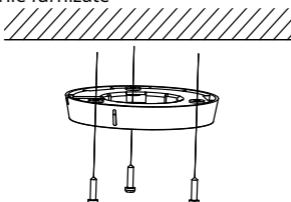
6. Aliniați camera cu baza de montare și strângeți șuruburile pentru a fixa camera cu baza de montare.



Figura 2. 10 Fixați camera cu baza de montare

7. Conectați cablurile corespunzătoare, cum ar fi cablul de alimentare și cablul video.

8. Porniți camera pentru a verifica dacă imaginea de pe monitor este preluată din unghiul optim. Dacă nu, reglați camera conform figurii de mai jos pentru a obține un unghi optim.

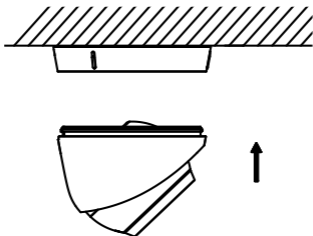

Figura 2. 11 Reglare pe 3 ax

1). Țineți corpul camerei și roțiți carcasa pentru a regla poziția panoului [0° la 360°].

2). Deplasați corpul camerei în sus și în jos pentru a regla poziția de înclinare [0° până la 75°].

3). Rotiți corpul camerei pentru a regla poziția de rotație [0° la 360°].

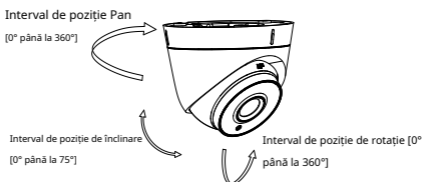
Chapter 3 Meniu Descriere



Scop:

Apelați meniul făcând clic pe butonul de  pe controlul PTZ interfață sau apelați presetarea nr.95. **Pași:**

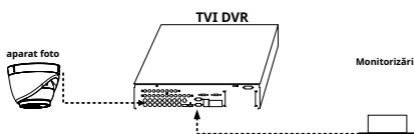
1. Conectați camera la TVI DVR și monitorul, prezentat în figura 3-1.



Smoch  ure 3. 1 Conexiune

2. Power pe e  camera nalog, TVI DVR și monitor la vi  ew imaginea de pe monitor.

3. Faceți clic pe PTZ Control pentru a intra în interfața PTZ Control.
4. Apelați meniul camerei făcând clic pe  butonul sau sună presetarea nr. 95.



Figura 3. 2 Prezentare generală a meniului principal

5. Faceți clic pe săgeata de direcție pentru a controla camera.
- 7). Faceți clic pe butonul de direcție sus/jos pentru a selecta elementul.
- 8). Faceți clic pe Iris + pentru a confirma selecția.
- 9). Faceți clic pe butonul de direcție stânga/dreapta pentru a ajusta valoarea elementului selectat.

3.1 FORMAT VIDEO

selectați formatul video ca 1080p@2fps sau 1080p@30ps.

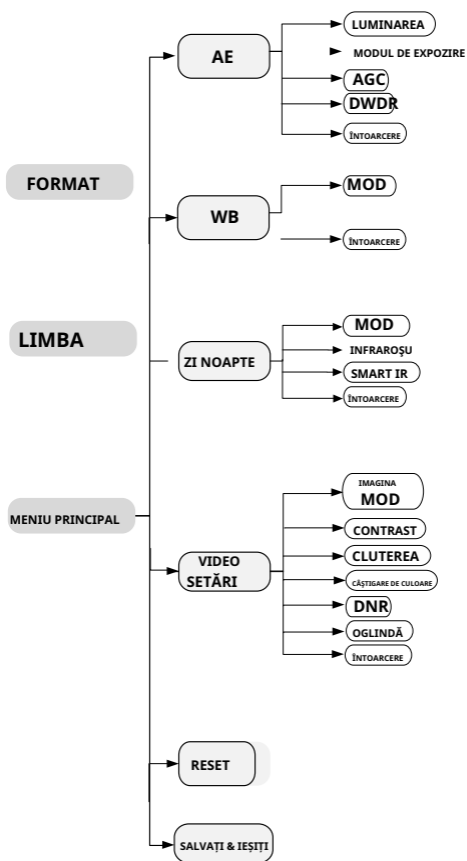
3.2 LIMBAJ

Suporta engleza si chineza.

3.3 MENU PRINCIPAL

3.3.1 EXPO_SURE

Tu sunt permise t o setLUMINAREA,MODUL DE EXPOZIRE, AGC șiDWDR.



Figura 3. 3 EXPUNERE

LUMINAREA

Luminozitatea se referă la luminozitatea imaginii. seta valoare luminozității de la 1 la 10 pentru a întuneca sau a lumina imaginea. Cu câtă valoare este mai mare, cu atât imaginea este mai luminoasă.

MODUL DE EXPOZIRE

seta **MODUL DE EXPOZIRE** la fel de **GLOBAL**, sau **BLC**.

-GLOBAL

GLOBAL se referă la modul normal de expunere care ajustează distribuția luminii, variațiile și procesarea non-standard.

-BLC (Compensarea luminii de fundal)

BLC (Backlight Compensation) compensează lumina pentru obiectul față pentru al clarifica, dar acest lucru poate cauza supraexpunerea fundalului acolo unde lumina este puternică.

seta valoare luminozității de la 0 la 8 pentru a întuneca sau a lumina imaginea. Cu câtă valoare este mai mare, cu atât imaginea este mai luminoasă.

AGC (control automat al câștigului)

Optimizează claritatea imaginii în condiții de lumină slabă. The **AGC** nivelul poate fi setat ca **ÎNALT**, **MIJLOC**, sau **SCĂZUT**. Selectați **OFF** pentru a dezactiva **AGC** funcție. **Notă:**

Zgomotul va fi amplificat atunci când **AGC** este pornit.

DWDR (gamă dinamică largă digitală)

Gama dinamică largă digitală ajută camera să ofere imagini clare și în condiții de iluminare de fundal. WDR echilibrează nivelul de luminozitate al întregii imagini și oferă imagini clare cu detalii.

3.3.2 WB (balans de alb)

Balanța de alb, funcția de redare a albului camerei, este de o regla temperatură culorii în funcție de mediu. Poate elimina tonurile de culoare nerealiste din imagine. seta **WB** modul ca **ATW**, sau **MWB**.

-ATW

Sub **ATW** modul, balansul de alb este ajustat automat în funcție de temperatură de culoare a iluminării scenei.

-MWB

seta **CĂȘTIGĂ/BAGAIN** valoare de la 1 la 255 pentru a ajusta nuanțele de culoare roșu/albastru ale imaginii.



Figura 3. MOD 4 MWB

3.3.3 ZI/NOAPTE

CULOARE,alb/negru(Alb Negru) și**INTELIGENT**sunt selectabile pentru comutatoarele ZI și NOAPTE.

CULOARE

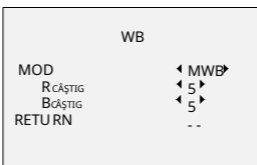
Imaginea este colorată în modul zi tot timpul.**alb/**

negru

Imaginea este alb-negru tot timpul.

INTELIGENT

Lumina IR se aprinde automat pe măsura ce iluminarea mediului devine slabă.seta valoare lui**SMART IR**în acest meniu.



Figura 3. NOAPTE DE 5 ZILE

-SMART IR

The**IR intelligent**funcția este utilizată pentru a regla lumina la intensitatea cea mai potrivită și pentru a preveni supraexpunerea imaginii. The**SMART IR**poate fi ajustată de la 0 la 3. Cu câte sunt mai mari, cu efectele sunt mai evidente.

3.3.4 SETĂRI VIDEO

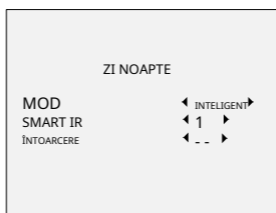
Mutați cursorul la**SETARI VIDEO**și faceți clic pe Iris+ pentru a intra în submeniu.**MOD IMAGINE,CONTRAST,CLUTEREA, CĂȘTIGARE DE CULOARE,DNR, șiOGLINDĂ**sunt reglabile.



Figura 3. 6 SETĂRI VIDEO

MOD IMAGINE

MOD IMAGINEeste folosit pentru a regla saturația imaginii și o puteți seta ca**STD**(Standard) sau**ÎNALT-SAT**(Saturație ridicată).

CONTRAST

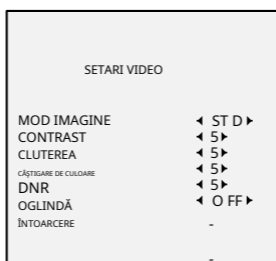
Această caracteristică sporește diferența de culoare și lumină între părți ale unei n imaginează-te. seta**CONTRAST** valori de la 1 la 10.

CLUTEREA

Claritate determinată aceasta cantitate de detaliu o imagine sistemul se poate reproduce ce. seta**CLUTEREA** valoare de la 1 la 10.

CĂȘTIGARE DE CULOARE

Reglați această caracteristică pentru a modifica câștigul de culoare. Valoarea variază de la 1 la 10.

DNR (Reducere digitală a zgomotului)

The**DNR**funcția poate reduce efectul de zgomot, în special atunci când capturați imagini în mișcare în condiții de lumină slabă și oferți o imagine mai precisă și mai clară. seta**DNR** valoare de la 1 la 9.

OGLINDĂ

OFF,H,V, și**HV**sunt selectabile pentru oglindă.**OFF**: Funcția oglindă este dezactivată.**H**: Imaginea se întoarce la 180° pe orizontală.**V**: Imaginea se întoarce la 180° pe verticală.

HV: Imaginea se întoarce la 180° atât pe orizontală, cât și pe verticală.

3.3.5 RESET

Resetați toate setările la valorile implicite din fabrică.

3.3.6 SAVE & EXIT

Mutați cursorul la**SALVAȚI & IEȘIȚI**și faceți clic pe Iris+ pentru a salva setările și a ieși din meniu.