

# WALTHER



**PPQ M2**  
cal. 43



- |                                           |                                              |
|-------------------------------------------|----------------------------------------------|
| <b>EN</b> Operating instructions 3 - 13   | <b>IT</b> Istruzioni per l'uso 47 - 57       |
| <b>DE</b> Bedienungsanleitung 14 - 24     | <b>RU</b> Инструкция по эксплуатации 58 - 68 |
| <b>FR</b> Mode d'emploi 25 - 35           | <b>PL</b> Mode d'emploi 69 - 79              |
| <b>ES</b> Manual de instrucciones 36 - 46 | <b>TR</b> Kullanım kılavuzu 80 - 90          |

# INTRODUCTION | EINLEITUNG | INTRODUCTION | INTRODUCCIÓN INTRODUZIONE | ИНСТРУКЦИЯ | WSTĘP | İÇİNDEKİLER

				
<b>EN</b>	Description	Operation	Maintenance	Safety instructions
<b>DE</b>	Benennung	Bedienung	Pflege	Sicherheitshinweise
<b>FR</b>	Désignation des pièces	Emploi	Entretien	Consignes de sécurité
<b>ES</b>	Designación	Reglaje	Cuidados	Instrucciones de seguridad
<b>IT</b>	Descrizione	Utilizzo	Manutenzione	Norme di sicurezza
<b>RU</b>	Наименование	Техническое обслуживание	Уход	Указания по технике безопасности
<b>PL</b>	Nazewnictwo	Obsługa	Czyszczenie	Wskazówki dot. bezpieczeństwa
<b>TR</b>	Parçaların adları	Kullanım	Bakım	Güvenlik bilgileri



## SAFE GUN HANDLING

EN

You should be fully familiar with the proper and safe handling of your gun. The basic principles of gun safety require you to always apply the following rules when handling the firearm.

- Always treat a gun as if it was loaded.
- Always put the safety of a gun to “safe” when loading it so that there can be no unintentional discharge.
- Keep your finger away from the trigger. It should be straight and should rest on the trigger guard.
- Only use the kind of projectiles suitable for your gun.
- Always keep the muzzle pointed in a safe direction.
- This gun may only be discharged in your own house, on authorized shooting ranges and inside enclosed private property. It is to be made sure that no projectile can leave the enclosed property.
- Keep the danger area of the projectile in mind.
- Never transport a loaded gun. Only load your gun when you intend to fire it.
- Never aim your airgun at persons or animals. Avoid ricochets. Never fire at smooth, hard surfaces or water.
- Before you discharge your gun, make sure that target and surrounding area are safe.
- Always make sure that the gun is not loaded when you transport it or take it from another person.
- Make sure that you always have full control over the muzzle of your gun, even if you stumble or fall down.
- Safety shooting glasses should always be worn when firing the gun.
- Always store your gun in a safe place and in unloaded condition. Unauthorized persons (persons not familiar with the use of guns, children) must not have access to it. Ammunition is to be kept in a separate place.
- This gun and its instruction manual may only be passed on to persons
  - who are fully familiar with its use and
  - who have reached the legally stipulated minimum age in the respective country.
- Modifications or repairs of guns are only to be effected by authorized agencies or by a skilled gunsmith.
- Never leave a loaded gun unattended.
- Only unloaded guns are to be handed over to another person.

## REPAIR

A gun that does not work properly is dangerous. Do not attempt to repair this pistol if it needs service. Incorrect assembly could lead to dangerous malfunctions.

**Caution: Repairs should only be completed by Umarex authorized centres.**

**CAUTION**

For your own safety and the safety of others, carefully read these instructions before using this gun. Buyers and owners must observe all rules concerning the use and ownership of air guns. Modifying this gun may result in a change of its classification under guns law and is therefore prohibited. In such cases the manufacturer's warranty will immediately become void.

**WARNING**

Do not brandish or display this airgun in public - it may confuse people and may be a crime. Police and others may think this airgun is a firearm. Do not change the coloration and markings to make it look more like a firearm. That is dangerous and may be a crime.

**WARRANTY**

During the legal warranty period, which begins on the date of purchase, Umarex will repair or replace your gun at no charge provided the defect was not caused by you. Return your gun to an authorized dealer along with a description of the problem and proof of purchase.

The air guns manufactured by UMAREX GmbH & Co. KG are made according to the regulations of the PTB (Physikalisch-Technische Bundesanstalt), German federal law, the CIP regulations and the technical know-how of UMAREX GmbH & Co. KG.

We will not assume any liability whatsoever if this product is exported to territories outside of Germany and as a consequence does not comply with domestic legal requirements of these territories. It will be the sole responsibility of the importer to ensure compliance with local laws and regulations.

**TECHNICAL DATA**

Item no.	2.4760	2.4761	2.4762
System / Power Source	CO <sub>2</sub> / 12 g CO <sub>2</sub> capsule		
Caliber	.43		
Capacity	8 rounds		
Energy	up to 4 J		
Velocity	up to 110 m/s		
Sights	Fixed front and rear adjustable		
Trigger	Single Action		
Color	black	blue	RAL8000
Safety	Trigger safety		
Barrel length	102 mm		
Dangerous area up to	200 m		
Weight	848 g		
Length	180 mm		



## DESCRIPTION

EN





## INSERTING AND CHANGE CO<sub>2</sub>-CAPSULE

EN

### CAUTION



- Only use 12 g CO<sub>2</sub> capsules.
- For storage remove gas capsules.
- There may be a minor discharge of gas when you remove the gas capsules.

Make sure that your hands do not come into contact with discharged CO<sub>2</sub> gas. This may cause freezing of the skin. Do not expose the CO<sub>2</sub> cartridge to excessive heat and do not store it at temperatures exceeding 54°C. Always adhere to the warnings and safety instructions of the manufacturer on the gas cartridge in respect to handling and storage of a CO<sub>2</sub> gas container.



1. Press the magazine catch.
2. Remove the magazine.



3. Slide the magazine butt plate forward.
4. Insert the CO<sub>2</sub> cartridge as shown.



5. Hold the backstrap at the bottom and pull it to the back.
6. Remove the backstrap from the grip.



7. Turn the piercing screw in; CO<sub>2</sub> cartridge is pierced.



8. Reattach the backstrap.
9. Insert the magazine.



### **CAUTION**

To get the most from your powderballs, follow these instructions on safety and proper use.

### **WHAT ARE POWDERBALLS?**

Powderballs are shot with a CO<sub>2</sub>-powered air gun called a marker. They have a caliber of 0.43 (= 10,9 mm) and consist of a wax shell filled with colored powder, which makes them fully biodegradable. When the balls strike an object, they break open, leaving a colored mark.

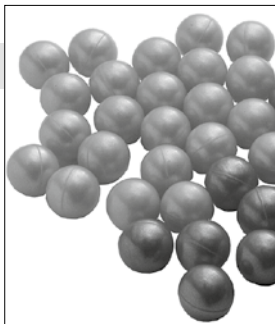

### **STORAGE OF POWDERBALLS**

Powderballs can be damaged in storage and transport. But they are much less fragile than conventional paintballs.

Observe the following rules for storage:

- Store them in a dark place and in their original packaging.
- Store them at 10° to 25° C (50° to 77° F).
- Do not store them in the magazine of your weapon.

### **SAFETY INSTRUCTIONS**

- Keep out of reach of children.
- Use is permitted only for persons older than 18 and in a secure site where there is no risk of projectiles leaving the premises.
- Always transport separately from marker and propellant.
- Gotcha players must all wear protective masks when within the danger zone of approx. 200 m.
- If exploded powderballs make contact with skin, brush off powder and wash with soap and water if necessary.
- If exploded powderballs make contact with eyes, rinse eyes with clear water for approx. 15 min. and consult a doctor if necessary.

### **INSTRUCTIONS FOR USE**

- Powderballs can break if handled improperly. Load the magazine carefully. Make sure that it locks in place when you insert it. If the magazine does not lock, take it out and remove the loose ball from the weapon.
- Rubber balls are available for training in various weights. 2.4780 weighs 0.65 g, 2.4631 weighs 0.95 g and 2.4654 weighs 1.3 g.



## LOADING THE MAGAZINE

EN

### CAUTION



#### NOTE:

**Only use flawless balls: Never use the following balls:**

**①** with edges, **②** both halves not aligned, **③** used, soiled.

Use of unsuitable projectiles will void the warranty.

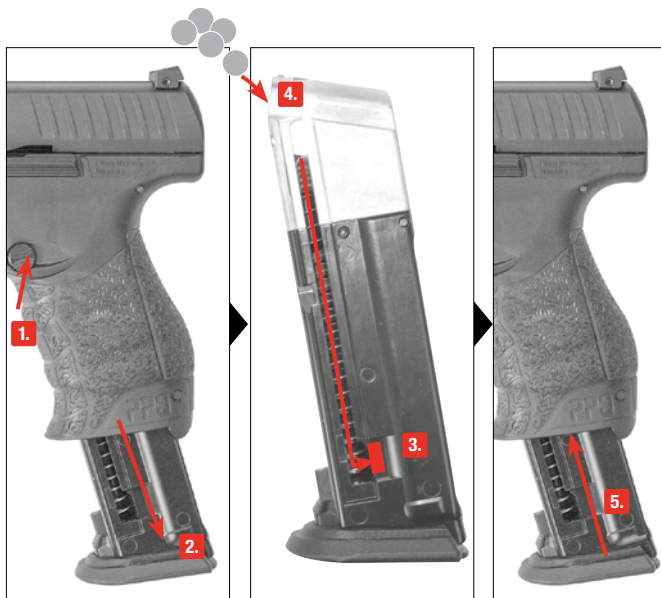

**1.** Press the magazine catch.

**2.** Remove the magazine.

**3.** Pull down the follower and push it to the side to engage it.

**4.** Load.

**5.** Insert the magazine.





## MOUNTING OF ACCESSORIES

EN



1. Press the magazine catch.
2. Remove the magazine.



3. Slide the magazine butt plate forward.



5. Take out the spring.

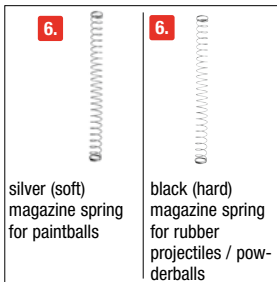

6. Magazine springs are supplied with the pistol.



7. Insert the spring.



8. Hold the spring.



9. Push the magazine butt plate onto the magazine.



10. Insert the magazine.



## REVERSING THE MAGAZINE CATCH

EN



1. Press the magazine catch.
2. Remove the magazine.



3. Hold the backstrap at the bottom and pull it to the back.
4. Remove the backstrap from the grip.

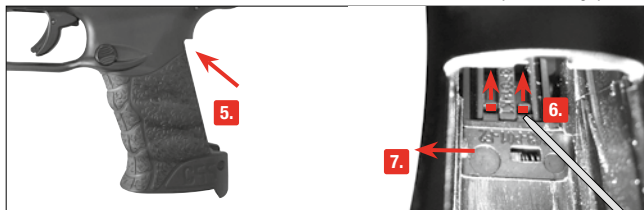

5. The counter support for the magazine catch is inside the grip.
6. Using a thin drift pin, push the counter support up and hold it in place.
7. Push the magazine catch to the opposite side.

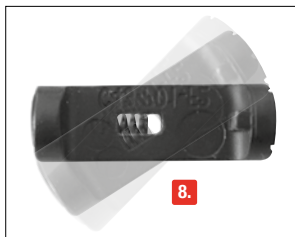

8. Rotate the magazine catch by 180°.

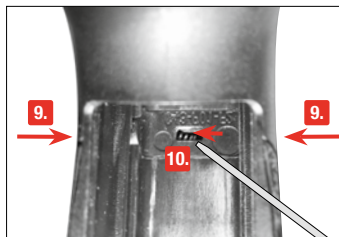

9. Insert the magazine catch while holding up the counter support.
10. Using a thin drift pin, push the central spring to the side so that the counter support snaps into place.



## SIGHTS

EN

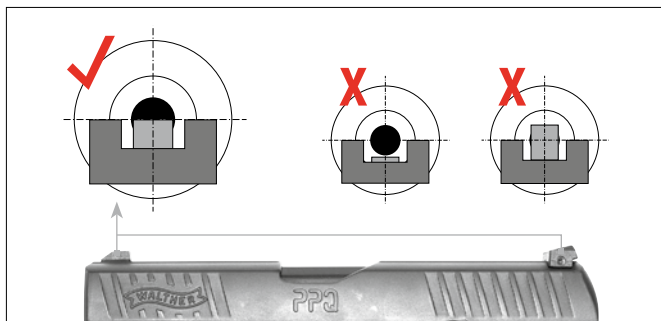

## ADJUSTABLE REAR SIGHT

### Windage adjustment

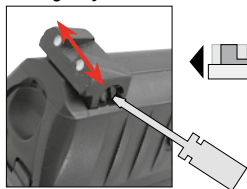

Shots are  
right of  
center



turn to the  
right

Shots are  
left of  
center



turn to the  
left



## SHOOTING

EN



Pull the slide all the way back and let it jump forward.



2.  
Pull trigger



### CAUTION

When all the balls have been fired, the slide will stay in the rear position. Press the slide stop lever to let the slide jump forward.



## PROBLEM SOLUTIONS



### POSSIBLE CAUSES

#### PROBLEMS

Faulty shooting direction
Gun does not shoot
Low shooting speed

	POSSIBLE CAUSES								
	Weapon not cocked	CO <sub>2</sub> capsule not inserted	Gas / CO <sub>2</sub> capsule / Magazine empty	Dirty barrel	Extreme temperatures	Wrong ammunition	Ammunition badly loaded	Sight not properly adjusted	Wrong magazine spring
Faulty shooting direction			●	●	●	●	●	●	
Gun does not shoot	●	●	●			●	●		●
Low shooting speed			●	●	●	●	●		



## BARREL CLEANING

EN

### CAUTION

- Unload the gun before cleaning the gun.
- Clean the pistol only by pulling the squeeze (supplied with the pistol) forward through the ejection port when the slide is pulled back or removed.
- Occasionally clean the metal parts on the outside. Use a cloth which has been slightly dampened with some gun oil.
- Never drip silicone oil directly into the barrel.





Pull back the slide and hold it. Pull the squeezey through the barrel to clean it.

 **Caution! Risk of pinching.**



Sie sollten mit der richtigen, sicheren Handhabung Ihrer Waffe vertraut sein. Im Hinblick auf die Grundregeln zum sicheren Schießen bedenken Sie, dass jede Berührung mit der Waffe als Handhabung verstanden wird.

- Behandeln Sie jede Waffe so, als wäre sie geladen.
- Die Waffe beim Laden stets sichern, so dass sich kein Schuss ungewollt lösen kann.
- Finger immer außerhalb des Abzugsbügels halten und nur zum Schuss an den Abzug legen.
- Verwenden Sie nur für diese Waffe vorgesehene Geschosse.
- Halten Sie die Mündung stets in eine sichere Richtung.
- Das Schießen ist nur in der eigenen Wohnung, auf polizeilich zugelassenen Schießständen und im befriedeten Besitztum erlaubt, wenn das Geschoss dieses beim Schuss nicht verlasen kann. Hierbei den Gefahrenbereich des Geschosses beachten.
- Transportieren Sie niemals eine geladene Waffe. Laden Sie nur, wenn Sie schießen möchten.
- Waffe niemals auf Menschen oder Tiere richten. Vermeiden Sie Querschläger. Schießen Sie niemals auf glatte, harte Oberflächen oder auf Wasserflächen.
- Vergewissern Sie sich vor dem Schuss, dass Ziel und Umgebungsbereich sicher sind.
- Kontrollieren Sie immer, ob die Waffe ungeladen ist, wenn Sie sie transportieren oder von einer anderen Person übernehmen.
- Vergewissern Sie sich, dass Sie auch beim Stolpern oder Stürzen die Richtung der Mündung kontrollieren können.
- Aus Sicherheitsgründen sollte beim Schießen eine Schutzbrille getragen werden.
- Aufbewahren der Waffe stets sicher und ungeladen vor unerlaubtem Zugriff Unbefugter (ungeschulte Personen, Kinder, Personen unter 18 Jahren) und getrennt von der Munition.
- Weitergabe dieser Waffe mit der Bedienungsanleitung nur an Personen
  - die mit dieser Waffe genauestens vertraut und
  - bei Waffen mit -Zeichen mindestens 18 Jahre alt sind.
- Druckluftwaffen mit Energie > 0,5 Joule aber ohne -Zeichen sind erwerbscheinpflichtig.
- Jegliche Veränderungen oder Reparaturen von Waffen sollten nur von fachkundigen Firmen oder vom Büchsenmacher durchgeführt werden.
- Legen Sie niemals eine geladene Waffe aus der Hand.
- Geben Sie nur entladene Waffen an andere Personen weiter.

## REPARATUR

Eine Waffe, die nicht einwandfrei funktioniert, ist gefährlich. Es ist schwierig, eine Waffe selbst zu reparieren, und falscher Zusammenbau kann zu gefährlichen Funktionsstörungen führen.

**Achtung: Lassen Sie die Waffe nur von einem autorisierten Fachhändler/  
Büchsenmacher überprüfen und reparieren.**

**ACHTUNG**

Zu Ihrer eigenen und zur Sicherheit anderer lesen Sie die Bedienungsanleitung vollständig und sorgfältig durch, bevor Sie mit der Waffe erstmalig hantieren. Käufer und Besitzer haben die Pflicht, alle Regeln über den Gebrauch und den Besitz von Druckluftwaffen zu befolgen. Jede Änderung an dieser Waffe kann zu einer Änderung der waffenrechtlichen Einstufung führen und ist somit unzulässig. Die Gewährleistung des Herstellers erlischt in diesem Fall sofort.

**WARNUNG**

Diese Druckluftwaffe nicht in der Öffentlichkeit zeigen oder mit ihr drohen - es führt zu Verwechslungen mit echten Waffen und gilt als Straftat. Ändern Sie keinesfalls die Farbe und Markierungen der Druckluftwaffe, um ihr Aussehen mehr einer realen Schusswaffe anzugleichen. Dies ist gefährlich und gilt als Straftat.

**GARANTIE**

Innerhalb des gesetzlich festgelegten Zeitraumes ab Kaufdatum repariert oder ersetzt Ihnen Umarex Ihre Waffe kostenlos, falls der Defekt nicht durch Eigenverschulden aufgetreten ist. Geben Sie die Waffe einem autorisierten Händler, beschreiben Sie ihm das Problem und fügen Sie den entsprechenden Kaufbeleg bei. Die von UMAREX GmbH & Co. KG hergestellten Druckluftwaffen werden gemäß den Zulassungsvorschriften der Physikalisch-Technischer Bundesanstalt (PTB), dem Bundesgesetz, den CIP-Vorschriften und dem waffen-technischen Know-how der Firma UMAREX GmbH & Co. KG hergestellt. Somit übernehmen wir keine Haftung, falls diese Ware nach dem Export ins Ausland nicht den dort geltenden Rechtsvorschriften entsprechen sollte und dem Besitzer/Käufer juristische Schwierigkeiten und Konsequenzen daraus entstehen sollten.

**TECHNISCHE DATEN**

Art.Nr.	2.4760	2.4761	2.4762
System / Antrieb	CO <sub>2</sub> / 12 g CO <sub>2</sub> Kapsel		
Kaliber	.43		
Kapazität	8 Schuss		
Energie	bis zu 4 J		
Geschwindigkeit	bis zu 110 m/s		
Visierung	Korn fest und Kimme verstellbar		
Abzug	Single-Action		
Farbe	Schwarz	Blau	RAL8000
Sicherung	Abzugszüngelsicherung		
Lauflänge	102 mm		
Max. Gefahrenbereich bis zu	200 m		
Gewicht	848 g		
Gesamtlänge	180 mm		



## BENENNUNG

DE







## **ACHTUNG**



- Verwenden Sie nur 12 g CO<sub>2</sub>-Kapseln.
- Für die Lagerung der Waffe CO<sub>2</sub>-Kapsel entnehmen!
- Beim Herausnehmen der CO<sub>2</sub>-Kapsel kann es zu einem leichten Austritt von CO<sub>2</sub> kommen. Achten Sie darauf, dass Ihre Hände nicht mit austretendem CO<sub>2</sub>-Gas in Berührung kommen. Bei Kontakt mit der Hand kann es zu Erfrierungen kommen. Setzen Sie die CO<sub>2</sub>-Kapsel keiner großen Hitze aus und lagern Sie diese Behälter nicht bei Temperaturen über 54°C. Halten Sie sich immer an die auf der CO<sub>2</sub>-Kapsel ausgedruckten Warn- und Sicherheitshinweise des Herstellers bezüglich Umgang und Lagerung der CO<sub>2</sub>-Kapsel.



1. Magazinhalter drücken.
2. Magazin entnehmen.



3. Magazinschuh nach vorne schieben.
4. CO<sub>2</sub>-Kapsel wie abgebildet einlegen.



5. Griffücken von unten nach hinten ziehen.
6. Griffücken vom Griff lösen.



7. Kapselansteckschraube hinein drehen, CO<sub>2</sub>-Kapsel wird angestochen.



8. Griffücken anbringen.
9. Magazin einsetzen.



## ACHTUNG

Beachten Sie die folgenden Sicherheits- und Benutzerhinweise, damit Sie Powderballs optimal verwenden können.

### WAS IST EINE POWDERBALLKUGEL?

Powderballs werden mit einem Markierer verschossen. Das ist eine Druckluftwaffe, die mit CO<sub>2</sub> betrieben wird. Das Markieren erfolgt mittels der Powderballs (Farbmarkierungskugel), im Kaliber 0.43 (= 10,9 mm). Sie besteht aus einer Wachshülle, die mit einem Farbpulver gefüllt ist. Dadurch ist die Pulverkugel biologisch vollständig abbaubar. Trifft die Kugel auf ein Hindernis, platzt sie auf und hinterlässt einen farbigen Fleck.

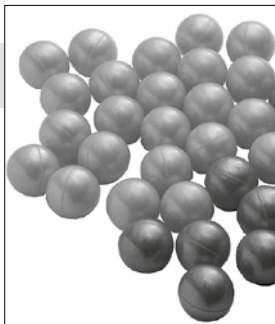

### LAGERUNG DER POWDERBALLS

Powderballs sind etwas empfindlich, wenn es um Lagerung und Transport geht. Sie sind aber deutlich unempfindlicher als herkömmliche Paintballkugeln.

Lagern Sie wie folgt:

- Dunkel und trocken in der Originalverpackung
- Temperatur von 10 bis 25 °C.
- Nicht im Magazin der Waffe lagern!

### SICHERHEITSHINWEISE

- Außerhalb der Reichweite von Kindern aufbewahren.
- Die Benutzung ist nur für Personen über 18 Jahren und nur auf befriedetem Besitztum erlaubt, bei dem das Geschoss das Gelände nicht verlassen kann.
- Transport immer getrennt vom Markierer und Treibgas.
- Beim "Gotcha"-Spiel müssen alle Teilnehmer innerhalb des Gefahrenbereichs von ca. 200 m eine Schutzmaske tragen.
- Bei Körperkontakt mit zerplatzten Powderballs: Abbürsten, ggf. mit Seife und Wasser waschen.
- Bei Augenkontakt mit zerplatzten Powderballs: Augen ca. 15 min. mit klarem Wasser spülen und eventuell einen Arzt aufsuchen.

### BENUTZERHINWEISE

- Powderballs können bei unsachgemäßer Handhabung leicht zerbrechen. Laden Sie das Magazin vorsichtig. Achten Sie beim Einsetzen in die Waffe darauf, dass das Magazin einrastet. Rastet es nicht richtig ein, das Magazin ganz entnehmen und die lose Kugel aus der Waffe entfernen. Zu Trainingszwecken gibt es Rubberballs (Gummikugeln) in unterschiedlichen Gewichtsstufen. Die Artikelnummer 2.4780 hat 0,65 g, 2.4631 hat 0,95 g und 2.4654 hat 1,3 g.



## MAGAZIN LADEN

DE

### ACHTUNG



#### HINWEIS:

Verwenden Sie nur einwandfreie Kugeln: Verwenden Sie auf keinen Fall folgende Kugeln:

① mit Grat, ② versetzte Hälften, ③ gebraucht, verschmutzt.

Bei Gebrauch ungeeigneter Geschosse erlischt die Garantie.

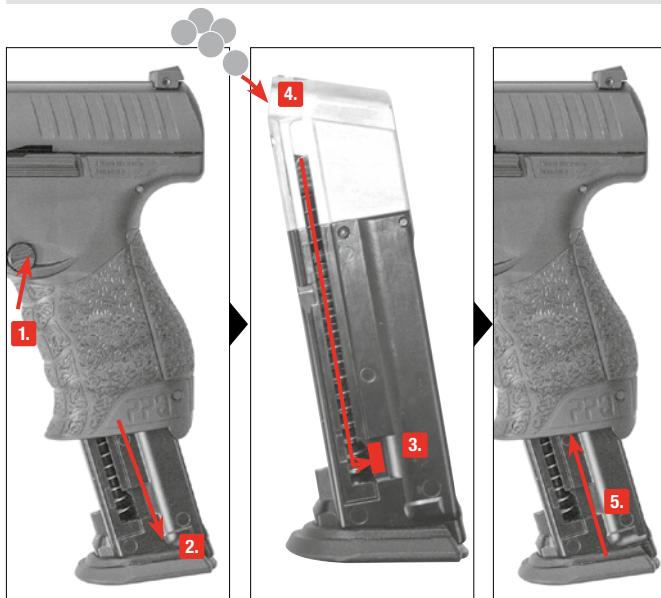

1. Magazinhalter drücken.

2. Magazin entnehmen.

3. Zuführer nach unten ziehen und seitlich einrasten lassen.

4. Laden.

5. Magazin einsetzen.



## MONTAGE DES ZUBEHÖRS

DE



1. Magazinhalter drücken.
2. Magazin entnehmen.



3. Magazinschuh ganz nach vorne schieben.



5. Feder entnehmen.

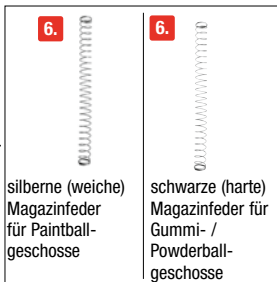

6. Magazinfedern im Lieferumfang enthalten.



7. Feder einsetzen.



8. Feder halten.



9. Magazinschuh auf das Magazin schieben.



10. Magazin einsetzen.



## UMSETZEN DES MAGAZINKNOPFES

DE



1. Magazinhalter drücken.
2. Magazin entnehmen.



3. Griffriicken von unten nach hinten ziehen.
4. Griffriicken vom Griff lösen.

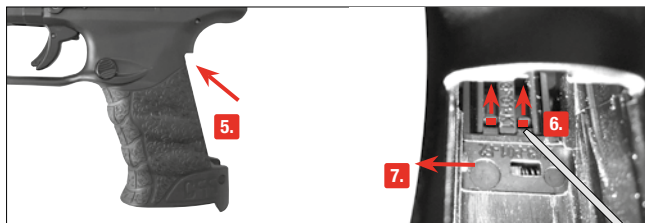

5. Im Griff innenliegendes Gegenlager für den Magazinknopf.
6. Mit einem dünnen Stift das Gegenlager nach oben drücken und halten.
7. Magazinknopf von außen zur anderen Seite herausdrücken.

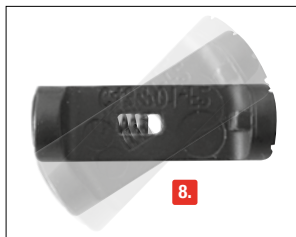

8. Magazinknopf der Länge nach um 180° drehen.

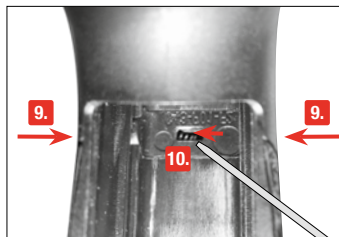

9. Magazinknopf in die Waffe einsetzen bei oben gehaltenem Gegenlager.
10. Mit einem dünnen Stift die Feder in der Mitte zur Seite schieben, sodass das Gegenlager einrastet.



## VISIERUNG EINSTELLEN

DE

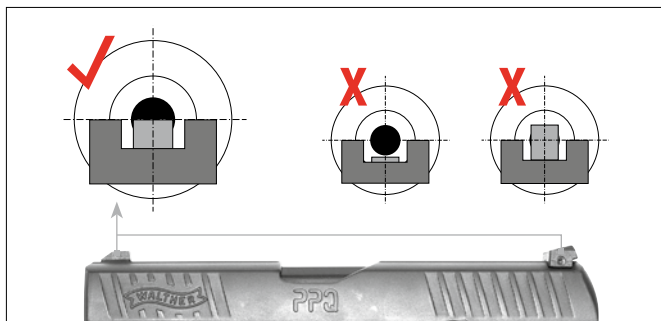

## EINSTELLEN DER KIMME

### Seitenverstellung

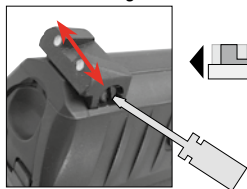

Schuss  
zu weit  
rechts



nach rechts  
drehen

Schuss  
zu weit  
links



nach links  
drehen



## SCHIESSEN

DE



Ziehen Sie den Schlitten komplett zurück und lassen ihn dann vorschnellen.



Abzug betätigen



### ACHTUNG

Wenn alle Kugeln verschossen sind, verbleibt der Schlitten in der hinteren Position. Drücken Sie den Schlittenfanghebel herunter, um den Schlitten nach vorne zu bringen.



## PROBLEMLÖSUNGEN



PROBLEME
schlechte Schussleistung
Waffe schießt nicht
geringe Geschwindigkeit

MÖGLICHE GRÜNDE								
Waffe nicht gespannt	CO <sub>2</sub> -Kapsel nicht angestoßen	Gas / CO <sub>2</sub> -Kapsel / Magazin leer	Lauf verschmutzt	Extreme Temperaturen	Falsche Munition	Munition falsch geladen	Visierung nicht richtig eingestellt	Falsche Magazinfeder
		●	●	●	●	●	●	
●	●	●			●	●		●
		●	●	●	●	●		



### **ACHTUNG**

- Entladen Sie die Waffe bevor Sie die Waffe reinigen.
- Reinigen Sie die Waffe nur mit dem beigefügten Squeezy durch das Auswurffenster im zurück gezogenen Schlitten oder bei abgenommenen Schlitten stets von hinten.
- Reinigen Sie gelegentlich die äußeren Metallteile. Benutzen Sie dazu ein Tuch, auf das Sie leicht Waffenöl aufgetragen haben.
- Geben Sie niemals das Waffenöl direkt in den Lauf.



Schlitten zurückziehen und halten. Squeezy durch den Lauf ziehen. Lauf wird gereinigt.

 **Vorsicht! Quetschgefahr.**





## MANIEMENT DES ARMES EN TOUTE SÉCURITÉ



Vous devez savoir manier votre arme correctement et de manière sûre et devez impérativement respecter les règles de base de tir en toute sécurité à chaque fois que vous manipulez l'arme.

- Maniez toujours l'arme comme si elle était chargée.
- Mettez toujours la sécurité avant de charger l'arme afin d'éviter tout tir involontaire.
- Ne mettez pas le doigt sur la détente et ne l'y placez que lorsque vous allez tirer.
- N'utilisez que les projectiles prévus pour cette arme.
- Pointez toujours la bouche de l'arme dans une direction non dangereuse.
- Il n'est permis de tirer avec l'arme que sur le lieu de résidence du propriétaire ou dans des zones de tir autorisées par la police, à condition que le projectile ne puisse pas sortir de la zone de tir. Veuillez toujours prendre en compte la zone de danger maximale du projectile.
- Ne transportez jamais l'arme lorsqu'elle est chargée. Ne la chargez que lorsque vous vous apprêtez à tirer.
- Ne dirigez jamais l'arme vers des personnes ni des animaux. Evitez les tirs pouvant faire ricocher le projectile. Ne tirez jamais sur des surfaces planes et dures, ni sur une surface d'eau car les projectiles peuvent ricocher.
- Avant de tirer, assurez-vous que l'objectif et les alentours ne présentent pas de danger.
- Vérifiez toujours que l'arme est déchargée avant de la transporter ou de la remettre à autrui.
- Veillez à maîtriser la direction dans laquelle la bouche de l'arme est pointée, même si vous trébuchez ou tombez.
- Pour des raisons de sécurité, portez des lunettes de protection lorsque vous tirez.
- Rangez toujours l'arme déchargée, séparée des munitions et dans un endroit sûr afin d'éviter que des personnes non autorisées (personnes non formées, enfants) puissent y avoir accès.
- Ne remettez cette arme, accompagnée du mode d'emploi, qu'à des personnes
  - qui sont le plus possible formées au maniement de cette arme et
  - qui ont atteint l'âge minimum légal selon la loi sur les armes en vigueur dans votre pays.
- Toute modification ou réparation de l'arme devra être effectuée par une entreprise spécialisée ou un armurier.
- Ne laissez jamais l'arme chargée sans surveillance.
- Déchargez toujours l'arme avant de la remettre à autrui.

## RÉPARATION

Une arme qui ne fonctionne pas parfaitement est dangereuse. Il est difficile de réparer une arme soi-même, et un remontage incorrect peut entraîner des dysfonctionnements dangereux.

**Attention : Seules des personnes spécialisées agréées ou un armurier peuvent contrôler et réparer l'arme.**

**ATTENTION**

Pour votre sécurité et celle d'autrui, lisez attentivement le mode d'emploi avant d'utiliser l'arme pour la première fois. Les vendeurs, tout comme les acheteurs, ont l'obligation de respecter le règlement relatif à l'utilisation et à la possession d'armes à air comprimé. Il est interdit de procéder à toute modification de ce pistolet car cela pourrait entraîner un changement dans la classification correspondant à la législation sur les armes à feu. De plus, toute modification entraînerait l'annulation immédiate de la garantie du fabricant.

**MISE EN GARDE**

N'exhibez pas cette arme à air comprimé et ne la sortez pas en public. Cela pourrait prêter à confusion ou être considéré comme un délit. Les membres des forces de sécurité et la police pourraient la prendre pour une vraie arme à feu. Ne changez pas sa couleur ni les éléments d'identification pour qu'elle ressemble plus à une vraie arme à feu. Cela serait dangereux et peut être considéré comme un délit.

**GARANTIE**

La société Umarex s'engage à réparer ou à remplacer votre arme durant une période déterminée légalement à compter de la date d'achat, à condition que vous ne soyez pas responsable du défaut. Pour cela, remettez l'arme à un revendeur autorisé, décrivez-lui le problème et joignez le justificatif d'achat correspondant.

Les armes à air comprimé de la société UMAREX GmbH & Co. KG sont fabriquées conformément aux directives de conformité de l'institut allemand « Physikalisch-Technische Bundesanstalt (PTB) », à la loi fédérale, aux prescriptions CIP et au savoir-faire technique de la société UMAREX GmbH & Co. KG dans le domaine des armes.

Ainsi, nous ne pouvons être tenus responsables si, après exportation à l'étranger, cette marchandise ne répond pas aux prescriptions légales en vigueur dans le pays en question et si le possesseur/acheteur doit pour cette raison faire face à des difficultés juridiques ou toute autre conséquence pouvant découler de ce fait.

**DONNÉES TECHNIQUES**

Número d'article	2.4760	2.4761	2.4762
Système / Source de Propulsion	CO <sub>2</sub> / Capsule de CO <sub>2</sub> 12g		
Calibre	.43		
Capacité	8 Coups		
Énergie	jusqu'à 4 J		
Vitesse	jusqu'à 110 m/s		
Dispositif de visée	Guidon fixe et hausse réglable		
Detène	Simple Action		
Couleur	noir	bleu	RAL8000
Sécurité	Sécurité de la détente		
Longueur canon	102 mm		
Zone de danger s'étendant	200 m		
Poids	848 g		
Longueur	180 mm		



## DÉSIGNATION DES PIÈCES

FR

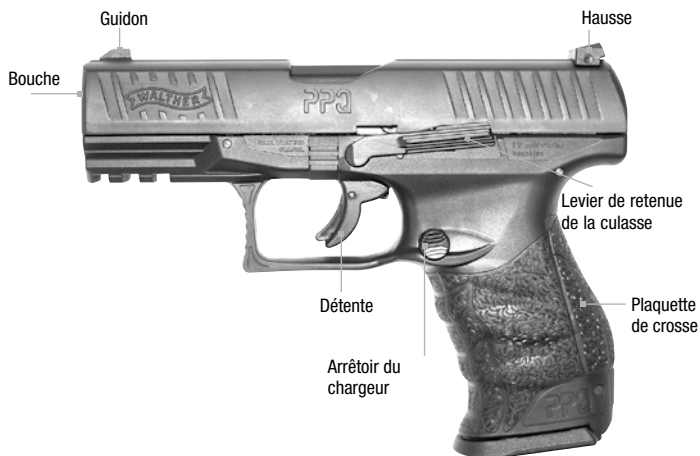



## INSERTION DE LA CAPSULE DE CO<sub>2</sub>

FR

### ATTENTION



- Utilisez seulement des capsules de CO<sub>2</sub> de 12 g.
- Retirez la capsule de CO<sub>2</sub> avant de ranger l'arme.
- En retirant la capsule de CO<sub>2</sub>, il est possible qu'une petite quantité de gaz s'échappe. Veillez à ce que vos mains n'entrent pas en contact avec le gaz CO<sub>2</sub> qui s'échappe. Le contact avec la peau peut entraîner des gelures. Ne soumettez pas les capsules de CO<sub>2</sub> à une chaleur trop importante et ne les stockez pas à des températures supérieures à 54 °C. Respectez toujours les consignes de sécurité et avertissements figurant sur la capsule de CO<sub>2</sub> relatifs à l'utilisation et au stockage de capsules de CO<sub>2</sub>.



1. Appuyer sur l'arrêteur de chargeur.
2. Retirer le chargeur.



3. Pousser la base du chargeur vers l'avant.
4. Insérer la capsule de CO<sub>2</sub> comme indiqué.



5. Tirer le dos de la poignée vers à l'arrière par le bas.
6. Détacher le dos de poignée de la poignée.



7. Tourner la vis perforante vers le haut, la capsule de CO<sub>2</sub> est alors percée.



8. Fixer le dos de poignée.
9. Insérer le chargeur.



## INFORMATIONS À L'ATTENTION DES UTILISATEURS DE BILLES DE CRAIE (BILLES COLORÉES ÉGALEMENT APPELÉES « POWDERBALLS »).

**FR**

### ATTENTION

Veillez lire attentivement les informations et consignes de sécurité suivantes pour utiliser au mieux les billes de craie.

#### QU'EST-CE QU'UNE BILLE DE CRAIE ?

Les billes de craie sont propulsées avec un marqueur, une arme à air comprimé fonctionnant au CO<sub>2</sub>. Des billes de craie de calibre 0,43 (=10,9 mm) sont utilisées pour le marquage. Elles sont constituées d'une enveloppe de cire renfermant une poudre colorée. La bille de craie est ainsi entièrement biodégradable. Si la bille touche un obstacle, elle explose et laisse une marque de couleur.

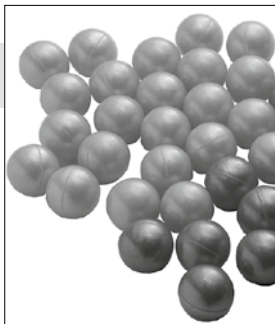

#### STOCKAGE DES BILLES DE CRAIE

Le transport et le stockage des billes de craie sont assez délicats. Les billes de craie sont cependant beaucoup moins fragiles que les billes de paintball traditionnelles.

Stockez-les de la manière suivante :

- Dans un endroit sombre et sec, dans leur emballage d'origine
- Température de 10 à 25 °C.
- Ne pas stocker dans le chargeur de l'arme !

#### CONSIGNES DE SÉCURITÉ

- Tenir hors de portée des enfants.
- L'utilisation n'est autorisée que par des personnes majeures et sur des terrains sécurisés desquels les tirs ne peuvent pas s'échapper.
- Transporter toujours les billes séparément du marqueur et du gaz propulseur.
- Les participants au jeu « Gotcha » se trouvant dans la zone de danger d'environ 200 m doivent tous porter un masque de protection.
- Si une bille de craie éclatée entre en contact avec la peau : brosser, laver éventuellement au savon et à l'eau.
- Si une bille de craie éclatée entre en contact avec les yeux : laver les yeux à l'eau claire pendant environ 15 min et consulter éventuellement un médecin.

#### INFORMATIONS À L'ATTENTION DES UTILISATEURS

- Les billes de craie peuvent facilement se briser en cas de mauvaise manipulation. Chargez le chargeur avec prudence. Veillez à ce que le chargeur s'enclenche bien lors de son insertion dans l'arme. S'il ne s'enclenche pas correctement, sortez complètement le chargeur et retirez de l'arme la munition qui s'est détachée du chargeur.
- Pour l'entraînement, il existe des balles en caoutchouc disponibles en différents poids. La réf. La réf. 2.4780 pèse 0,65 g, la réf. 2.4631 pèse 0,95 g et la réf. 2.4654 pèse 1,3 g.



## CHARGEMENT DES BILLES

FR

### ⚠ ATTENTION



#### REMARQUE :

Utilisez seulement des munitions dont l'état est irréprochable : n'utilisez en aucun cas des balles :

① avec angles ② aux moitiés décalées ③ usagées ou sales.

L'utilisation de projectiles inappropriés entraîne l'annulation de la garantie.

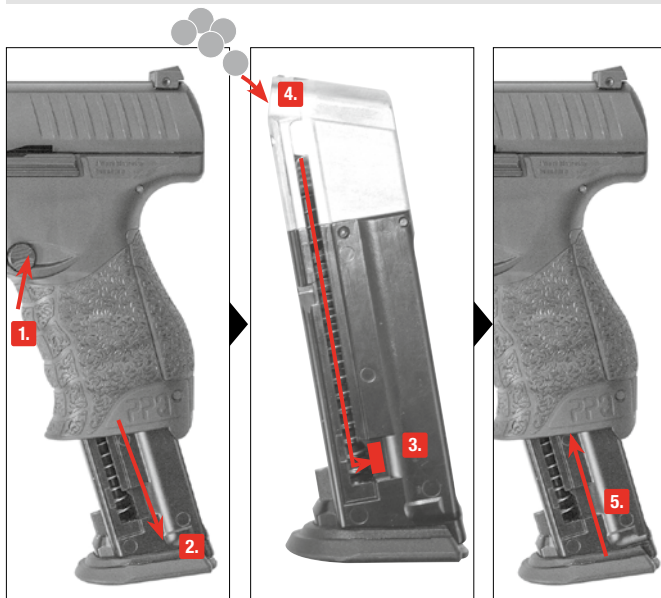

1. Appuyer sur l'arrêt de chargeur.

2. Retirer le chargeur.

3. Tirer la retenue du chargeur vers le bas et l'enclencher latéralement.

4. Charger.

5. Insérer le chargeur.



## MONTAGE DES ACCESSOIRES

FR



1. Appuyer sur l'arrêtoir de chargeur.
2. Retirer le chargeur.



3. Pousser la base du chargeur vers l'avant.



5. Retirer le ressort.

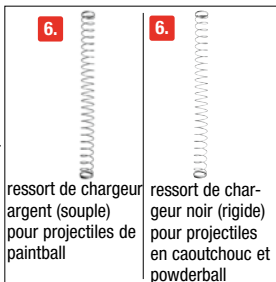

6. Ressorts de chargeur compris dans la livraison.



7. Insérer le ressort.



8. Tenir le ressort.



9. Pousser la base du chargeur sur le chargeur.



10. Insérer le chargeur.



## REPOSITIONNEMENT DU BOUTON DU CHARGEUR

FR



1. Appuyer sur l'arrêteur de chargeur.
2. Retirer le chargeur.



3. Tirer le dos de la poignée vers à l'arrière par le bas.
4. Détacher le dos de poignée de la poignée.

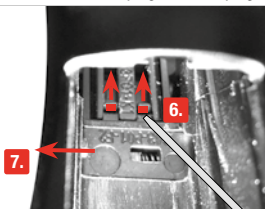

5. Contre-appui interne dans la poignée pour le bouton de chargeur.
6. Avec une pointe fine, pousser le contre-appui vers le haut et le maintenir.
7. Extraire le bouton de chargeur de l'extérieur vers l'autre côté.



8. Tourner le bouton de chargeur de 180° sur la longueur.

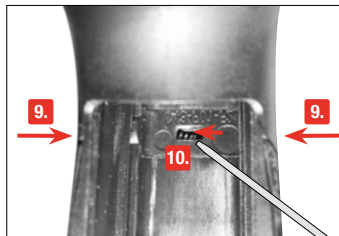

9. Placer le bouton de chargeur dans l'arme tout en maintenant le contre-appui en haut.
10. Avec une pointe fine, pousser le ressort vers le côté en son milieu pour faire s'enclencher le contre-appui.





## HAUSSE

FR

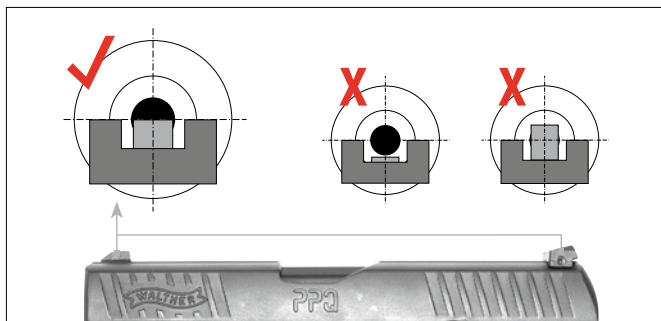

## AJUSTAGE LA HAUSSE

### Réglage latéral

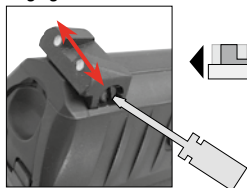

Tir trop à droite



tourner vers la droite

Tir trop à gauche



tourner vers la gauche



## TIR

FR



Tirer la culasse vers l'arrière puis la laisser repartir vers l'avant.



Actionner la détente



## ATTENTION

Lorsque toutes les balles ont été tirées, la culasse reste en position arrière. Appuyer sur le levier d'arrêt de culasse pour ramener la culasse vers l'avant.



## DYSFONCTIONNEMENTS



### CAUSES POSSIBLES

### DYSFONCTIONNEMENTS

mauvaise performance de tir

l'arme ne tire pas

faible vitesse du projectile

	CAUSES POSSIBLES								
	Culasse non fermée	Capsule de CO <sub>2</sub> non percée rçée	Gaz / Capsule de CO <sub>2</sub> vide / Chargeur vide	Canon encrassé	Températures extrêmes	Mauvaises munitions	Munitions mal chargées	Dispositif de visée mal réglé	Mauvais ressort de chargeur
mauvaise performance de tir			●	●	●	●	●	●	
l'arme ne tire pas	●	●	●			●	●		●
faible vitesse du projectile			●	●	●	●	●		



### ATTENTION

- Déchargez l'arme avant de nettoyer l'arme.
- Nettoyer l'arme uniquement avec le flexible fourni inséré par la fenêtre d'expulsion, culasse en position arrière, ou toujours de l'arrière si la culasse est démontée.
- Nettoyez les pièces métalliques extérieures à l'aide d'un chiffon doux préalablement imbibé d'huile pour armes.
- Ne versez jamais l'huile de silicone directement dans le canon.



Tirer la culasse vers l'arrière et la relâcher. Faire passer le flexible par le canon. Le canon est ainsi nettoyé.

 Attention ! Risque d'écrasement !



Deberá estar familiarizado con el manejo correcto y seguro de su arma. Con respecto a las reglas básicas para disparar con seguridad, considere cada contacto con el arma como parte de su manejo.

- Trate el arma como si siempre estuviera cargada.
- Cargue siempre el arma con el seguro activado para evitar disparos involuntarios.
- Mantenga el dedo siempre fuera del gatillo y colóquelo solamente cuando vaya a disparar.
- Utilice únicamente proyectiles específicos para esta arma.
- Mantenga la boca del arma siempre en una dirección segura.
- Sólo está permitido disparar el arma en la vivienda del propietario o en las zonas de tiro autorizadas por la policía, siempre y cuando el proyectil no pueda llegar más allá del área de tiro. Para ello, tenga presente siempre la distancia máxima de peligro del proyectil.
- Nunca transporte el arma cargada. Cárguela solamente cuando tenga intención de disparar.
- Nunca apunte con el arma hacia personas o animales. Evite los disparos en los que el proyectil pueda rebotar: nunca dispare sobre superficies lisas y duras, ni al agua.
- Antes de disparar, asegúrese que el blanco y el entorno sean seguros.
- Antes de transportar el arma o de recibirla de manos de otra persona compruebe siempre que está descargada.
- Asegúrese de que, aunque tropezara o cayera, todavía puede controlar la dirección a la que apunta la boca del arma.
- Por motivos de seguridad, cuando vaya a disparar póngase siempre gafas protectoras.
- Guarde el arma siempre descargada, separada de la munición y en lugar seguro para evitar que personas no autorizadas (personas sin formación, personas menores de 18 años, niños) puedan acceder a ella.
- Entregue esta arma, junto con las instrucciones de uso, únicamente a aquellas personas que:
  - estén perfectamente familiarizadas con el manejo de esta arma
  - hayan cumplido la edad mínima correspondiente fijada por la legislación en materia de armas del país respectivo.
- Cualquier modificación o reparación del arma deberá llevarla a cabo una empresa especializada o un armero.
- Nunca deje sin vigilancia un arma cargada.
- Siempre que entregue un arma a otra persona, asegúrese de que está descargada.

## REPARACIONES

Una arma que no funcione perfectamente es peligrosa. Es difícil reparar uno mismo un arma, y un ensamblaje incorrecto puede producir anomalías de funcionamiento peligrosas.

**Atención: La comprobación y reparación del arma sólo pueden llevarla a cabo especialistas autorizados o un armero.**



## ATENCIÓN

Por su propia seguridad y la de los demás, lea detenidamente las instrucciones de uso antes de disparar el arma por primera vez. Vendedores y compradores están obligados a cumplir con las normas de uso y posesión de armas de aire comprimido. Queda prohibida cualquier modificación de esta arma, ya que ello podría implicar un cambio en su clasificación legal. En caso de modificación quedaría extinguida de inmediato la garantía del fabricante.



## AVISO

No porte o muestre este arma de aire comprimido en público. Puede ser motivo de confusiones e ilegal. Miembros de las fuerzas de seguridad y la policía pueden tomarla por un arma de fuego real. No modifique el color ni los elementos identificativos para hacer que se parezca más a un arma de fuego real. Es peligroso y puede ser un delito.

## GARANTÍA

La empresa Umarex se responsabiliza de reparar o sustituir su producto sin coste alguno en el plazo legalmente fijado a partir de la fecha de compra, siempre que el defecto no sea responsabilidad del propio usuario. Entregue el arma a un comerciante autorizado, describale el problema y adjunte el correspondiente comprobante de compra.

Las armas de aire comprimido de la empresa UMAREX GmbH & Co. KG se fabrican de conformidad con las normas de homologación del Instituto Federal PTB (Physikalisch-Technischer Bundesanstalt), con la Ley Federal alemana, la normativa que establece el centro CIP y la experiencia en fabricación de armas de UMAREX GmbH & Co. KG.

Por eso, no asumimos ninguna responsabilidad en el caso de que al exportar el arma a un país extranjero, ésta no cumpliera con la normativa legal local y el propietario o comprador tuviera que responder jurídicamente por dicho incumplimiento.

## DATOS TÉCNICOS

Número de artículo	2.4760	2.4761	2.4762
Sistema / Propulsión	CO <sub>2</sub> / Cápsula de 12 g de CO <sub>2</sub>		
Kaliber	.43		
Capacidad	8 Tiros		
Energía	hasta 4 J		
Velocidad	hasta 110 m/s		
Dispositivo visor	Mira fija y mira trasera ajustable		
Acción	Single Action		
Color	negro	azul	RAL8000
Seguro	Seguro de la lengüeta del gatillo		
Longitud del cañón	102 mm		
Distancia máxima de peligro	200 m		
Peso	848 g		
Longitud	180 mm		





### **ATENCIÓN**



- Utilice únicamente cápsulas CO<sub>2</sub> de 12 g.
- Para guardar el arma extraiga los cápsulas de CO<sub>2</sub>.
- Al extraer el cápsula de CO<sub>2</sub>, es posible que se escape una pequeña cantidad de gas. Procure que sus manos no entren en contacto con el CO<sub>2</sub> en caso de fuga, ya que un eventual contacto con la piel puede causar congelación. No exponga el cápsula de CO<sub>2</sub> a un calor excesivo ni lo guarde a temperaturas superiores a los 54°C. Observe siempre las advertencias e instrucciones de seguridad del fabricante sobre la manipulación y el almacenamiento del cápsula de aire comprimido.



1. Presione el retén del cargador.
2. Extraiga el cargador.



3. Empuje la base del cargador hacia adelante.
4. Coloque el cápsula de CO<sub>2</sub> como se muestra en la imagen.

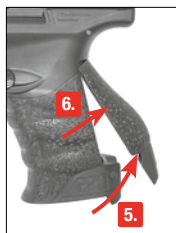

5. Tire los lomos de la empuñadura desde abajo hacia la parte trasera.
6. Retire los lomos de la empuñadura.



7. Gire el tornillo de perforación; se perforará el cápsula de CO<sub>2</sub>.



8. Coloque los lomos de la empuñadura.
9. Coloque el cargador.



## INSTRUCCIONES DE USO DE POWDERBALLS (BOLAS RELLENAS DE POLVO DE COLOR)

ES



### ATENCIÓN

Para sacar el máximo provecho de sus bolas de polvo, siga las siguientes instrucciones de uso y seguridad.

#### QUÉ ES UNA BOLA POWDERBALL?

Las bolas de polvo se disparan con un marcador, es decir, un arma de aire comprimido que funciona con CO<sub>2</sub>. El marcado se realiza con bolas de calibre 0.43 (= 10,9 mm). Estas constan de una cápsula de cera rellena de polvo de color y son, por lo tanto, completamente biodegradables. Al tocar un obstáculo, las bolas explotan dejando una marca de color.

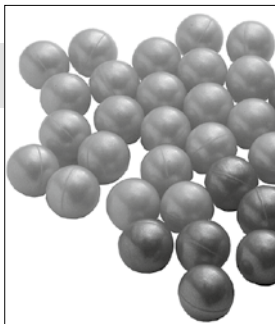

#### ALMACENAMIENTO DE LAS BOLAS POWDERBALLS

Las bolas de polvo son bastante delicadas en lo que se refiere a almacenamiento y transporte. Sin embargo, son menos frágiles que las bolas de pintura convencionales.

Observe las siguientes instrucciones de almacenamiento:

- Guardar en un lugar oscuro y en su embalaje original
- Temperatura de almacenaje entre 10 y 25 °C.
- No guardar en el cargador

#### INSTRUCCIONES DE SEGURIDAD

- Mantener fuera del alcance de los niños.
- El uso de las bolas de polvo sólo está permitido a personas mayores de 18 años y en un sitio seguro donde no haya riesgo de que los proyectiles salgan del lugar.
- Siempre transporte las bolas separadas del marcador y el propelente.
- Los jugadores de „Gotcha“ deben llevar una máscara de protección dentro de una zona de peligro de aprox. 200 m.
- Si una bola que ha explotado entra en contacto con la piel: cepillar y, dado el caso, lavar con agua y jabón.
- Si una bola que ha explotado entra en contacto con los ojos: lavar los ojos durante 15 min con agua limpia y, dado el caso, consultar con un médico.

#### INSTRUCCIONES DE USO

- Las bolas de polvo pueden explotar fácilmente si no se manipulan de la forma adecuada. Sea muy cuidadoso al cargar el cargador. Al introducir el cargador en el arma, asegúrese de que encaje correctamente en su lugar. Si el cargador no encaja correctamente deberá quitarlo y extraer del arma el proyectil suelto.
- Existen pelotas de goma (rubberballs) de diferentes pesos para fines de entrenamiento. El nro. de art. 2.4780 pesa 0,65g, el 2.4631 pesa 0,95g y el 2.4654 pesa 1,3g.





## CHARGER DEL CARGADOR

ES

### ⚠ ATENCIÓN



#### NOTA:

Utilice únicamente bolas (que no presenten defectos). No utilice en ningún caso bolas:

① con rebabas, ② con mitades desplazadas, ③ usadas o sucias.

Si se utilizan proyectiles distintos de los apropiados, quedará anulada la garantía.

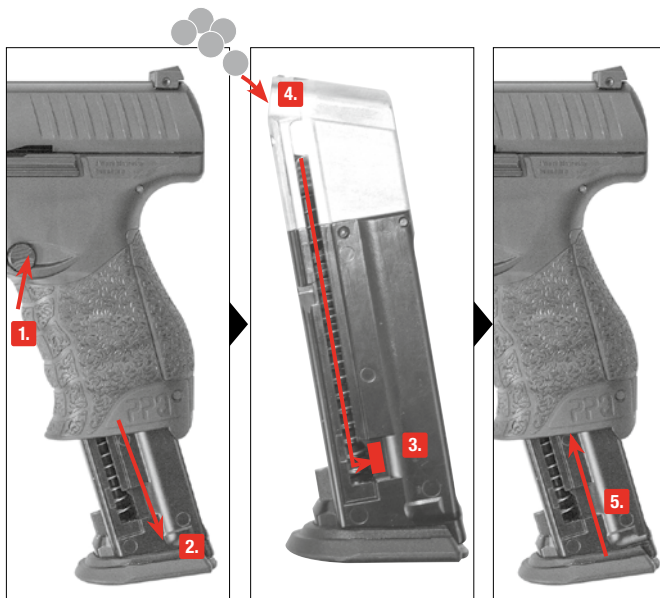

1. Presione el retén del cargador.

2. Extraiga el cargador.

3. Tire el elevador hacia abajo y empújelo lateralmente para que encaje.

4. Cargue.

5. Coloque el cargador.



## MONTAJE DE LOS ACCESORIOS

ES



1. Presione el retén del cargador.
2. Extraiga el cargador.



3. Empuje la base del cargador hacia adelante.



5. Retire el resorte.

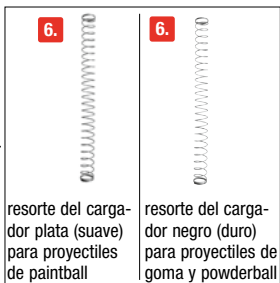

6. El resorte del cargador forma parte del volumen de suministro.



7. Coloque el resorte.



8. Sostenga el resorte.



9. Inserte la base del cargador en el cargador.



10. Coloque el cargador.



## CAMBIAR LA POSICIÓN DEL BOTÓN DEL CARGADOR DEL CARGADOR

ES



1. Presione el retén del cargador.
2. Extraiga el cargador.



3. Tire los lomos de la empuñadura desde abajo hacia la parte trasera.
4. Retire los lomos de la empuñadura.

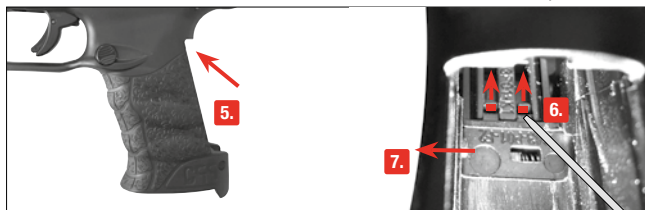

5. Contraprote situado en el interior de la empuñadura para el botón del cargador.
6. Presione hacia arriba el contraprote con un punzón delgado y sosténgalo.
7. Presione desde afuera el botón del cargador para que salga por el otro lado.

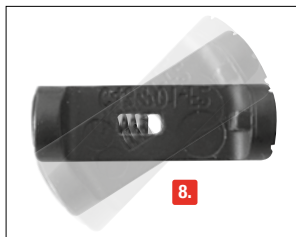

8. Gire el botón del cargador 180 grados en sentido longitudinal.

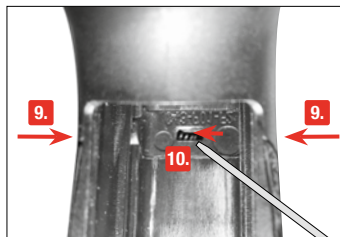

9. Coloque el botón del cargador en el arma mientras sostiene el contraprote arriba.
10. Use un punzón delgado para empujar hacia un lado el resorte del centro, de modo que el contraprote encaje.



## MIRA

ES

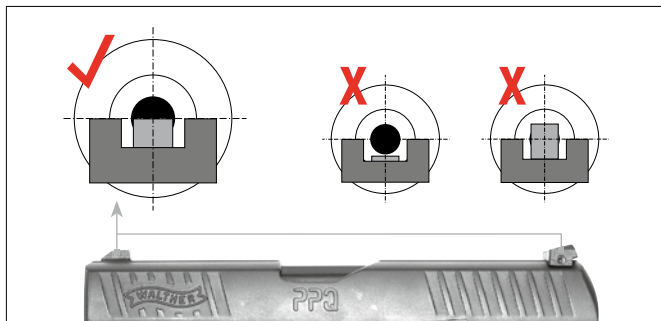

## AJUSTE DE MIRA

### Ajuste lateral

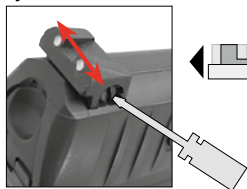

Disparo desviado hacia la derecha



gire hacia la derecha

Disparo desviado hacia la izquierda



gire hacia a la izquierda



## DISPARO

ES



Tire la corredera completamente hacia atrás y déjela correr hacia delante.



Accione el gatillo



### ATENCIÓN

Quando se hayan disparado todos los proyectiles, la corredera permanecerá en la posición trasera. Presione la palanca de bloqueo de la corredera para llevar la corredera hacia delante.



## PROBLEMAS



### POSIBLES CAUSAS

#### PROBLEMAS

Potencia de disparo deficiente

El arma no dispara

Escasa velocidad de disparo

	No amartillar el arma	Cápsula de CO <sub>2</sub> sin perforar	Gas / Cápsula de CO <sub>2</sub> vacío / Cargador vacío	Cañón sucio	Temperaturas extremas	Munición errónea	Munición mal cargada	La mira no está bien ajustada	Resorte del cargador incorrecto
Potencia de disparo deficiente			●	●	●	●	●	●	
El arma no dispara	●	●	●			●	●		●
Escasa velocidad de disparo			●	●	●	●	●		



### **ATENCIÓN**

- Descargue el arma antes de limpiar el arma.
- Limpie el arma únicamente con el squeezy suministrado introduciéndolo a través de la ventana de expulsión con la corredera retraída o con la corredera desmontada, siempre desde atrás.
- Limpie las piezas metálicas exteriores con un trapo suave, humedecido con aceite para armas.
- No vierta nunca aceite de silicona directamente dentro del cañón.



Tire la corredera hacia atrás y sosténgala. Pase el squeezy por el cañón para limpiarlo.



**¡Cuidado! Peligro de aplastamiento.**



## UTILIZZO SICURO DELLE ARMI AD ARIA COMPRESSA

IT

È molto importante essere assolutamente certi di quello che si fa quando si maneggia un'arma. Nell'ottica delle norme di base per un utilizzo sicuro delle armi ad aria compressa, ricordate sempre che toccare un'arma significa contemporaneamente maneggiarla.

- Trattate l'arma sempre come se fosse carica.
- Quando caricate l'arma, attivate sempre la sicura per evitare che involontariamente parta un colpo.
- Tenete il dito sempre al di fuori della guardia del grilletto, fino all'attimo prima di sparare.
- Utilizzate solo i proiettili indicati per quest'arma.
- Indirizzate l'arma sempre in una direzione sicura.
- Il tiro è ammesso soltanto all'interno della propria abitazione, in poligoni abilitati dalle autorità di polizia e su terreni che non possano essere oltrepassati dal proiettile. Considerate la portata massima del proiettile.
- Non trasportate mai un'arma carica. Caricatela soltanto se volete sparare.
- Non indirizzate mai l'arma verso persone o animali. Controllate che il proiettile non possa rimbalzare. Non sparate mai su superfici lisce, dure o sull'acqua.
- Accertatevi prima di sparare della sicurezza del bersaglio e delle sue immediate vicinanze.
- Controllate sempre se l'arma è scarica prima di trasportarla o prima di prenderla in consegna da un'altra persona.
- Tenete l'arma in modo da poterne controllare la direzione della volata anche se inciampate o state cadendo.
- Per motivi di sicurezza consigliamo di portare occhiali di protezione durante il tiro.
- Conservate e riponete al sicuro l'arma sempre scarica e al di fuori dalla portata di persone non autorizzate (inesperti, bambini) e separata dalle munizioni.
- Affidate l'arma, insieme con le istruzioni d'uso, esclusivamente a persone
  - che hanno perfetta dimestichezza con il maneggio di quest'arma, e
  - che hanno raggiunto l'età minima legale secondo la legge sulle armi in vigore nel vostro paese.
- Qualsiasi modifica o riparazione dell'arma deve essere effettuata esclusivamente da aziende o armaioli specializzati.
- Non lasciate mai incustodita l'arma carica.
- Scaricate l'arma prima di consegnarla ad altre persone.

## RIPARAZIONE

Un'arma che non funziona perfettamente è pericolosa. È molto difficile riparare autonomamente un'arma, e un assemblaggio non corretto può determinare pericolosi malfunzionamenti. **Attenzione: Fate verificare e riparare l'arma soltanto da rivenditori specializzati/armaioli autorizzati.**

**ATTENZIONE**

Raccomandiamo, per la vostra e per l'altrui sicurezza, di leggere attentamente e completamente le istruzioni per l'uso prima di effettuare qualsiasi prova di sparo con quest'arma. L'acquirente ed il detentore hanno l'obbligo di seguire tutte le regole per il possesso e l'utilizzo di armi ad aria compressa. Qualsiasi modifica dell'arma può portare a una variazione della classificazione secondo le norme sul possesso e sull'uso delle armi, pertanto non è ammessa. In questo caso la garanzia del produttore decade con effetto immediato.

**AVVERTIMENTO**

Non agitare o brandire minacciosamente questa arma in pubblico - essa potrebbe essere considerata un'arma da fuoco vera e propria, cosa che costituisce un delitto. Non modificare in nessun caso il colore e le marcature dell'arma nell'intento di farla assomigliare ad una reale arma da fuoco. Un'operazione di questo tipo è pericolosa e può costituire un reato.

**GARANZIA**

Entro un anno dalla data di acquisto, la ditta Umarex procede gratuitamente alla riparazione o sostituzione dell'arma, a condizione che il difetto non sia imputabile all'utilizzatore. Affidate l'arma ad un rivenditore autorizzato, descrivete il problema e consegnate la prova di acquisto.

Le armi ad aria compressa prodotte dalla ditta UMAREX GmbH & Co. KG vengono costruite in conformità ai requisiti di certificazione dell'Ente federale fisico-tecnico (Physikalisch-Technische Bundesanstalt PTB), alle leggi federali, alla normativa CIP e in base al know how acquisito dalla ditta UMAREX GmbH & Co. KG nella fabbricazione di armi sportive.

In caso di esportazione all'estero, il produttore declina qualsiasi responsabilità per la non conformità dell'arma alle norme vigenti nel paese di destinazione nonché per eventuali difficoltà giuridiche e le relative conseguenze che ne potrebbero risultare per il proprietario/l'acquirente.

**DATI TECNICI**

<b>Codice art.</b>	<b>2.4760</b>	<b>2.4761</b>	<b>2.4762</b>
Sistema / Alimentazione	CO <sub>2</sub> / Capsula CO <sub>2</sub> 12 g		
Calibro	.43		
Capacità	8 colpi		
Energia	fino a 4 J		
Velocità	fino a 110 m/s		
Mire	Mirino fisso e tacca di mira regolabile		
Scatto	Single Action		
Colore	nero	blu	RAL8000
Sicura	Sicura della linguetta del grilletto		
Lunghezza canna	102 mm		
Distanza massima di pericolo	200 m		
Peso	848 g		
Lunghezza	180 mm		





## DESCRIZIONE

IT





## INSERIRE E SOSTITUIRE LA CAPSULA CO<sub>2</sub>

IT

### **ATTENZIONE**



- Usare solo le capsula CO<sub>2</sub> 12 g.
- Prima di riporre l'arma, togliere la capsula CO<sub>2</sub>!
- Durante l'estrazione della capsula CO<sub>2</sub> può verificarsi una leggera fuoriuscita di gas CO<sub>2</sub>. Raccomandiamo di prestare attenzione affinché le mani non vengano a contatto con il gas CO<sub>2</sub> che fuoriesce dall'arma. L'eventuale contatto con la pelle potrebbe provocare congelamenti. Non esporre le capsula CO<sub>2</sub> a fonti di calore eccessivo e conservarle in contenitori a temperature non superiori a 54°C. Osservare sempre le avvertenze e le norme di sicurezza del produttore stampate sulla capsula relative all'utilizzo e alla conservazione delle capsula CO<sub>2</sub>.



1. Premere il ritegno del caricatore.
2. Rimuovere il caricatore.



3. Spingere in avanti la base del caricatore.
4. Inserire la capsula di CO<sub>2</sub> come indicato.

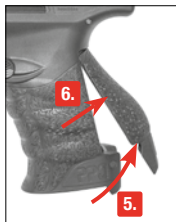

5. Tirare le guancette dell'impugnatura verso dietro, procedendo dal basso.
6. Staccare le guancette dall'impugnatura.



7. Girare la vite di perforazione della capsula verso l'alto; la capsula CO<sub>2</sub> viene perforata.



8. Riattaccare le guancette dell'impugnatura.
9. Inserire il caricatore.



## ISTRUZIONI PER L'USO DI POWDERBALLS (PALLINI COLORATI DI MARCATURA).

IT



### ATTENZIONE

Osservare le seguenti istruzioni di sicurezza e d'uso per poter utilizzare i Powderballs in modo ottimale.

#### CHE COSA È UN PALLINO POWDERBALL?

I Powderballs vengono sparati con un marcatore. Il marcatore è un'arma ad aria compressa azionata al CO<sub>2</sub>. La marcatura avviene per mezzo dei Powderball (pallini colorati) avente un calibro di 0.43 (= 10.9 mm). Esso consiste di una capsula di cera riempita di polvere colorata, per cui il pallino Powderball è completamente biodegradabile. Al contatto con un ostacolo, il pallino Powderball si rompe rilasciando il suo contenuto colorato.

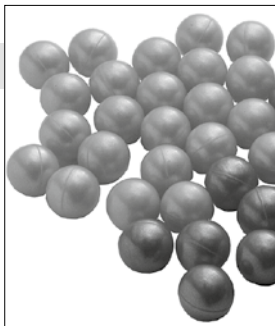

#### STOCCAGGIO DEI POWDERBALLS

Lo stoccaggio e il trasporto dei Powderballs richiedono una certa delicatezza, anche se sono molto meno fragili dei pallini paintball tradizionali.

Stoccare i Powderballs come segue:

- In ambiente buio e asciutto, nel loro imballaggio.
- Temperatura da 10 a 25 °C.
- Mai conservarli nel caricatore dell'arma!

#### NORME DI SICUREZZA

- Conservare i pallini Powderball al di fuori dalla portata dei bambini.
- Il tiro è ammesso solo da parte di persone oltre i 18 anni e soltanto su terreni con recinti che non possano essere oltrepassati dai proiettili.
- Il trasporto avviene sempre in modo separato dal marcatore e dal gas propellente.
- Per tutti i giocatori di "Gotcha" è obbligatorio indossare una maschera di protezione all'interno di una circonferenza di pericolo di circa 200 m.
- Al contatto dei pallini Powderballs rotti con la pelle: spazzolare, eventualmente lavare con acqua e sapone.
- Al contatto dei pallini Powderballs rotti con gli occhi: sciacquare gli occhi con acqua limpida per circa 15 minuti, eventualmente consultare un medico.

#### AVVERTIMENTI PER L'UTENTE

- I powerball possono rompersi facilmente in caso di stoccaggio improprio. Caricate il caricatore con cautela. Inserendolo nell'arma, badate a che s'innesti a scatto. Se lo scatto non avviene correttamente, togliere il caricatore completo e allontanare la palla isolata. A scopo di training sono disponibili rubberball (palle di gomma) in diverse categorie di peso. Il numero di articolo 2,4780 ha 0,65 g, 2,4631 ha 0,95g e 2,4654 ha 1.3g.



### **ATTENZIONE**



**NOTA:**

Usare solo pallini senza difetti. In ogni caso non usare i seguenti pallini:

① deformati, ② con metà sfalsate, ③ usati, sporchi.

La garanzia decade in caso di uso di proiettili non adatti.

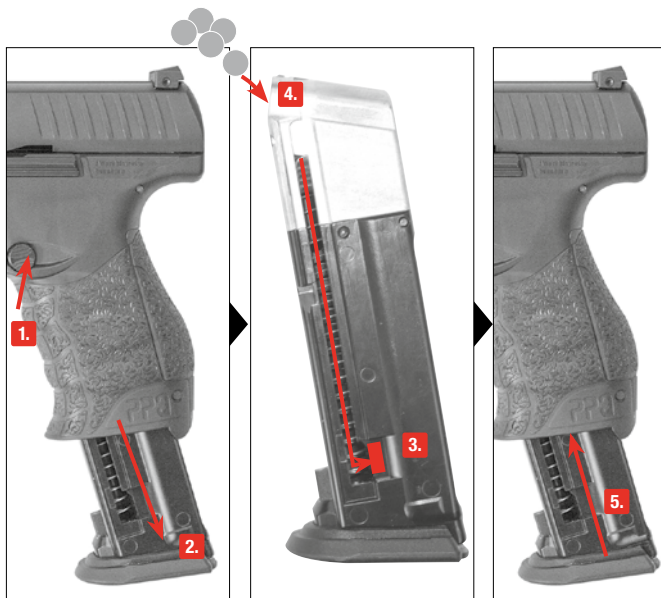

**1.** Premere il ritengo del caricatore.

**2.** Rimuovere il caricatore.

**3.** Tirare verso il basso

l'alimentatore e bloccarlo.

**4.** Caricare.

**5.** Inserire il caricatore.



## MONTAGGIO DI ACCESSORI

IT



1. Premere il ritegno del caricatore.
2. Rimuovere il caricatore.



3. Spingere in avanti la base del caricatore.



5. Togliere la molla.

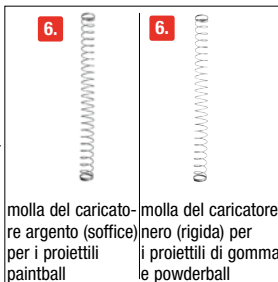

6. Le molle del caricatore fanno parte della fornitura.



7. Inserire la molla.



8. Tenere ferma la molla.



9. Spingere la base del caricatore sul caricatore.



10. Inserire il caricatore.



## RIPOSIZIONAMENTO DEL BOTTONE DEL CARICATORE

IT



1. Premere il ritegno del caricatore.
2. Rimuovere il caricatore.



3. Tirare le guancette dell'impugnatura verso dietro, procedendo dal basso.
4. Staccare le guancette dall'impugnatura.

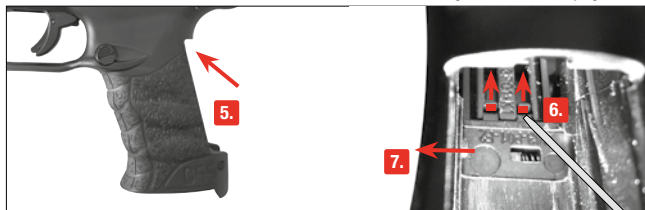

5. Controsupporto situato all'interno dell'impugnatura per il bottone sgancio caricatore.
6. Con un perno sottile, premere il controsupporto verso l'alto e tenerlo fermo.
7. Spingere fuori il bottone sgancio caricatore verso il lato opposto.

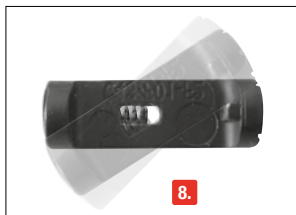

8. Ruotare in senso longitudinale di 180° il bottone sgancio caricatore.

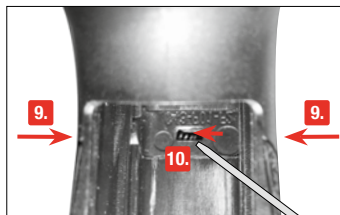

9. Inserire il bottone sgancio caricatore nell'arma, mentre il controsupporto è posizionato in alto.
10. Con un perno sottile, spingere la molla centrale verso il lato per fare in modo che il controsupporto s'innesti.



## DISPOSITIVO DI MIRA

IT

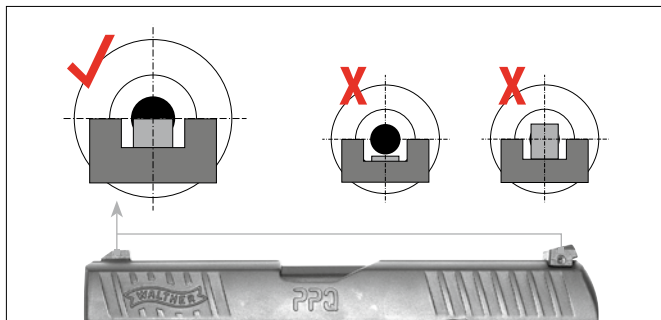

## REGOLARE LA TACCA DI MIRA

### Regolazione laterale

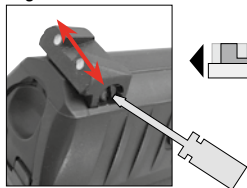

Tiro  
troppo a  
destra



ruotare verso  
destra

Tiro  
troppo a  
sinistra



ruotare verso  
sinistra



## TIRO

IT



Tirare il carrello completamente indietro e lasciarlo poi ripartire in avanti.



Azionare il grilletto



### ATTENZIONE

Dopo aver sparato tutti i pallini, l'otturatore rimane nella sua posizione arretrata. Premere sulla leva di ritegno del carrello per muovere il carrello in avanti.



## PROBLEMI



### POSSIBILI CAUSE

PROBLEMI
L'arma non spara
Scarsa precisione
Velocità ridotta del proiettile

	Arma non serrata	Capsula a CO <sub>2</sub> non buccata	Gas / Capsula a CO <sub>2</sub> / Caricatore vuoto	Canna sporca internamente	Temperature estreme	Munizione sbagliata	Munizione caricata in maniera errata	Dispositivo di mira non regolato correttamente	Molla del caricatore sbagliata
L'arma non spara			●	●	●	●	●	●	
Scarsa precisione	●	●	●			●	●		●
Velocità ridotta del proiettile			●	●	●	●	●		





### **ATTENZIONE**

- Prima di pulire l'arma, scaricarla.
- Ripulite l'arma unicamente con il flessibile squeezy, facente parte della fornitura, inserito nella finestra d'espulsione con carrello in posizione arretrata, o sempre da dietro, quando il carrello è stato staccato.
- Ripulire di tanto in tanto le parti metalliche esterne. Servirsi a tale scopo di uno straccio leggermente imbevuto di olio per armi.
- Non introdurre mai l'olio per armi direttamente nella canna.



Tirare indietro il carrello e tenerlo fermo. Far passare il flessibile squeezy attraverso la canna onde pulirla.



**Attenzione! Pericolo di schiacciamento!**



Вам необходимо освоить правильное, безопасное обращение с оружием. Обратите внимание на то, что, согласно правилам безопасной стрельбы, обращением считается любое прикосновение к оружию.

- Обращайтесь с любым видом оружия так, как если бы оно было заряжено.
- При зарядке оружие необходимо всегда ставить на предохранитель, чтобы не произошло нежелательного выстрела.
- Никогда не держите палец на спусковом крючке; класть палец на спусковой крючок только для производства выстрела.
- Используйте только те патроны, которые предназначены для данного вида оружия.
- Всегда держите ствол оружия в безопасном направлении.
- Стрельба разрешается только в собственной квартире, на стрельбищах, имеющих официальное разрешение полиции, а также на обнесенных забором владениях, если заряд при выстреле не покинет их пределы. При этом необходимо учитывать опасную зону поражения пули.
- Никогда не перевозите заряженное оружие. Всегда заряжайте его непосредственно перед выстрелом.
- Никогда не направляйте оружие на людей или животных. Избегайте рикошета. Никогда не стреляйте в гладкие, твердые поверхности, а также на водную поверхность.
- Перед выстрелом убедитесь, что цель и окружающая территория безопасны.
- Всегда проверяйте, чтобы оружие не было заряжено при транспортировке или если принимаете его от другого лица.
- Убедитесь в том, что Вы способны контролировать направление ствола оружия при падении или если споткнетесь.
- В целях безопасности при стрельбе необходимо надевать защитные очки.
- Всегда храните оружие в разряженном виде и недоступном месте во избежание несанкционированного использования (лицами, не обученными специально, детьми) и отдельно от патронов.
- Передача этого оружия возможна только вместе с инструкцией по эксплуатации и только лицам,
  - которые в точности знают, как обращаться с этим оружием, и
  - которые имеют соответствующий минимальный возраст согласно закону об оружии в соответствующей стране.
- Любые изменения в конструкции оружия или его ремонт должны производиться только в специализированных фирмах или оружейным мастером.
- Никогда не выпускайте из рук заряженное оружие.
- Передавайте другим только незаряженное оружие.

## РЕМОНТ

Не работающее должным образом оружие является опасным. Сложно отремонтировать оружие самому, а неправильная сборка может привести к опасным нарушениям его функций. **Внимание: Отдавайте оружие на проверку и в ремонт в авторизованные специализированные магазины/оружейным мастерам.**



## УКАЗАНИЯ ПО ТЕХНИКЕ БЕЗОПАСНОСТИ АРАНТИЯ

RU



### ВНИМАНИЕ

В целях Вашей собственной безопасности и безопасности других внимательно прочтите всю инструкцию по эксплуатации, прежде чем предпринять первую попытку обращения с оружием. Покупатель и владелец оружия обязаны соблюдать все правила пользования и владения пневматическим оружием. Любое изменение конструкции этого оружия может привести к изменению категории оружия и потому недопустимо. В этом случае гарантийные обязательства производителя автоматически теряют силу.



### ПРЕДУПРЕЖДЕНИЕ

Не показывать это пневматическое оружие в общественных местах и не грозить им – оно может быть воспринято как настоящее оружие - это считается уголовно наказуемым деянием. Ни в коем случае не изменяйте цвет и маркировку пневматического оружия, чтобы еще более уподобить его внешний вид реальному огнестрельному оружию. Это опасно и может считаться уголовно наказуемым деянием.

### ГАРАНТИЯ

Фирма Umagex бесплатно осуществит ремонт или замену оружия в течение установленного законом периода времени со дня покупки, если неисправность возникла не по вине владельца. Передайте оружие продавцу, имеющему соответствующую лицензию, опишите проблему и приложите документ, подтверждающий покупку.

Пневматическое оружие производства фирмы UMAREX GmbH & Co. KG изготавливается в соответствии с правилами Федерального физико-технического института (PTB), регламентирующими допуск к эксплуатации, федеральным законом, нормами CIP и оружейно-техническим ноу-хау фирмы UMAREX GmbH & Co. KG.

Таким образом, мы не берем на себя ответственность за то, если это оружие после экспорта за рубеж не соответствует действующим там правовым предписаниям, и у владельца/продавца из-за этого возникнут юридические трудности и последствия.

## ТЕХНИЧЕСКИЕ ХАРАКТЕРИСТИКИ

Арт. №	2.4760	2.4761	2.4762
Система / Источник энергии	CO <sub>2</sub> / Баллончик с 12 г CO <sub>2</sub>		
Калибр	.43		
Емкость магазина	8 выстрелов		
Энергия	4 Дж		
Скорость полета пули	110 м/с		
Прицельное приспособление	Мушка неподвижная и регулируемая прицельная планка		
Спусковой механизм	одинарного действия		
Цвет	чёрный	синий	RAL8000
Предохранитель	Предохранитель спускового крючка		
Длина ствола	102 мм		
Макс. протяженность опасной зоны	200 м		
Вес	848 г		
Длина	180 мм		



## НАИМЕНОВАНИЕ

RU





## ВНИМАНИЕ



- Применять только баллончики с 12 г CO<sub>2</sub>.
  - При постановке оружия на хранение вынимать баллончик CO<sub>2</sub>!
  - При извлечении баллончика CO<sub>2</sub> может произойти незначительная утечка CO<sub>2</sub>.
- Обратите внимание на то, чтобы Ваши руки не соприкасались с выходящим газом CO<sub>2</sub>. При контакте с кожей может наступить обморожение. Берегите баллончик с газом CO<sub>2</sub> от перегрева и не храните его при температуре выше 54°C. Всегда соблюдайте напечатанные производителем на баллончике CO<sub>2</sub> указания по мерам безопасности в отношении обращения и хранения баллончика CO<sub>2</sub>.



1. Нажать на защелку магазина.
2. Извлечь магазин.



3. Крышку магазина передвинуть вперед.
4. Вставить баллончик с CO<sub>2</sub>, как показано на рисунке.

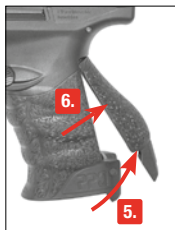

5. Потянуть заднюю часть рукоятки снизу сзади.
6. Отсоединить от рукоятки ее заднюю часть.



7. Подкрутить винт для прокалывания баллончика, баллончик с CO<sub>2</sub> накаливается.



8. Установить назад заднюю часть рукоятки.
9. Вставить магазин.



# УКАЗАНИЯ ПОЛЬЗОВАТЕЛЮ ПО ПРИМЕНЕНИЮ ШАРИКОВ С КРАСЯЩИМ ПОРОШКОМ (ШАРИКИ ДЛЯ МАРКИРОВКИ КРАСКОЙ)

RU



## ВНИМАНИЕ

Чтобы оптимально применять шарики с красящим порошком, соблюдайте следующие указания пользователю по технике безопасности.

### ЧТО СОБОЙ ПРЕДСТАВЛЯЕТ ШАРИК С КРАСЯЩИМ ПОРОШКОМ?

Шариками с красящим порошком стреляют из маркеров. Это пневматическое оружие, работающее от CO<sub>2</sub>. Маркировка производится с помощью шариков с красящим порошком (шариков для маркировки краской), калибром 0.43 (= 10,9 мм). Они состоят из восковой оболочки, заполненной красящим порошком. Благодаря этому шарики с красящим порошком поддаются полностью биологическому разложению. Когда шарик попадает в препятствие, он разрывается и оставляет цветное пятно.

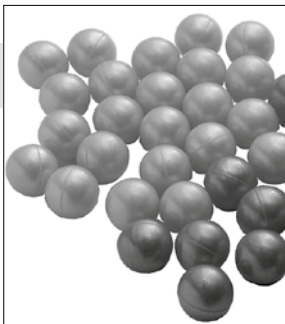

### ХРАНЕНИЕ ШАРИКОВ С КРАСЯЩИМ ПОРОШКОМ

Шарики с красящим порошком несколько чувствительны, что касается хранения и транспортировки. Но они заметно менее чувствительны, чем обычные пейнтбольные шарики.

Храните следующим образом:

- в темном и сухом месте в оригинальной упаковке
- при температуре от 10 до 25 °С.
- не хранить в оружейном магазине!

### УКАЗАНИЯ ПО ТЕХНИКЕ БЕЗОПАСНОСТИ

- Хранить в местах, не доступных для детей.
- Применение разрешается только лицам старше 18 лет и только на обнесенных забором владениях, если пуля не может покинуть их пределы.
- Транспортировка всегда отдельно от маркера и рабочего газа.
- При игле "Gotcha" все участники должны носить защитную маску в пределах опасной зоны в прилб. 200 м.
- При контакте тела с разорвавшимся шариком с красящим порошком: очистить щеткой, при необходимости смыть водой с мылом.
- При попадании порошка из шарика с красящим порошком в глаза: промыть глаза чистой водой в течение прилб. 15 мин. и, возможно, обратиться к врачу.

### УКАЗАНИЯ ПОЛЬЗОВАТЕЛЮ

- Шарики с красящим порошком при ненадлежащем обращении могут легко разбиваться. Осторожно снарядите магазин. При вставлении магазина в оружие следите за тем, чтобы магазин зафиксировался со слышимым щелчком. Если он не фиксируется надлежащим образом, полностью извлеките магазин и удалите незафиксированный шарик из оружия. Для тренировочных целей имеются резиновые шарики (Rubberball) с различным весом. В статье номер 2,4780 имеет 0,65 г, 2,4631 имеет и 0,95 г 2,4654 имеет 1,3 г.



### ВНИМАНИЕ



#### УКАЗАНИЕ:

Используйте только пули без дефектов: Ни в коем случае не используйте следующие пули: ❶ с зазубринами, ❷ со смещенными половинками, ❸ использованные или загрязненные пули. При использовании непредназначенных пули, для данного типа оружия зарядов гарантия теряет силу.

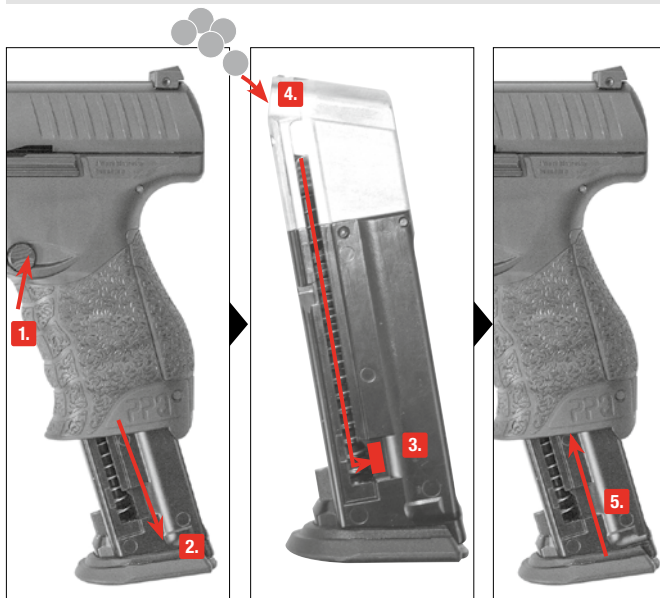

1. Нажать на защелку магазина.

2. Извлечь магазин.

3. Досылатель оттянуть назад и зафиксировать сбоку.

4. Снарядить.

5. Вставить магазин.



## ВСПОМОГАТЕЛЬНЫЙ УЗЕЛ

RU



1. Нажать на защелку магазина.
2. Извлечь магазин.



3. Крышку магазина передвинуть вперед.



5. Извлечь пружину.



6. Пружины для магазина входят в комплект поставки.



7. Вставить пружину.



8. Придерживать пружину.



9. Крышку магазина надвинуть на магазин.



10. Вставить магазин..





## ПЕРЕСТАНОВКА КНОПКИ МАГАЗИНА

RU



1. Нажать на защелку магазина.
2. Извлечь магазин.



3. Потянуть заднюю часть рукоятки снизу сзади.
4. Отсоединить от рукоятки ее заднюю часть.



5. Расположенная внутри рукоятки контропоры кнопки магазина.
6. С помощью тонкого штифта прижать контропору вверх и удерживать там.
7. Кнопку магазина выдвинуть снаружи к другой стороне.

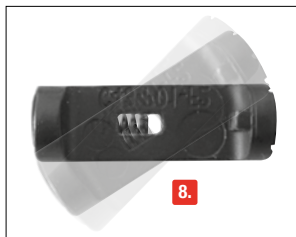

8. Кнопку магазина повернуть по длине на 180°.

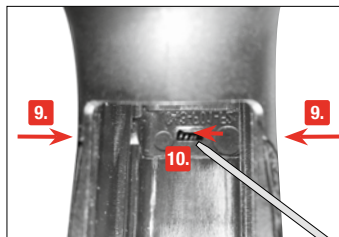

9. Вставить кнопку магазина в оружие, удерживая контропору вверх.
10. С помощью тонкого штифта сдвинуть пружину в центре в сторону, чтобы зафиксировалась контропоры.



## ПРИЦЕЛ

RU

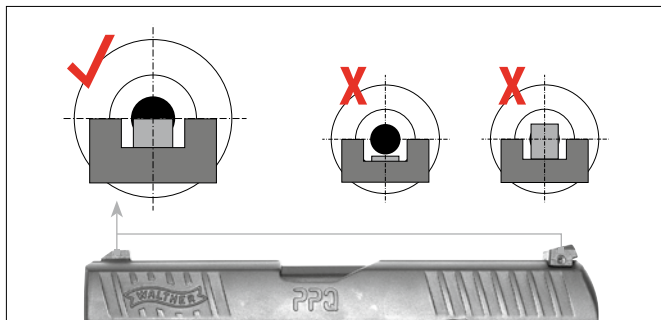

## ПРИЦЕЛЬНАЯ ПЛАНКА

### Регулировка в боковом направлении

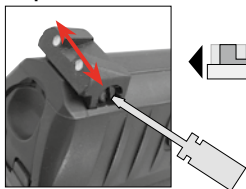

Попадание  
слишком  
далеко вправо



вращать  
вправо

Попадание  
слишком  
далеко влево



вращать  
влево



## СТРЕЛЬБА

RU



Оттянуть затвор полностью назад и отпустить, чтобы он затем переместился вперед.



2.  
Нажать на спусковой крючок.



### ВНИМАНИЕ

Когда все стальные шарики отстрелены, затвор остановится в заднем положении. Нажмите на рычаг для удержания затвора в заднем положении, чтобы перевести затвор в переднее положение.



## ПРОБЛЕМЫ



### ПРОБЛЕМЫ

Плохие показатели стрельбы
Оружие не стреляет
Слабая скорость полета пули

### ВОЗМОЖНЫЕ ПРИЧИНЫ

Оружие не взведено	Отсутствие накола баллончика с CO <sub>2</sub>	Газ / Баллончик с CO <sub>2</sub> / Магазин пустой	Ствол загрязнен	Экстремальные температуры	Боеприпасы не подходят	Боеприпасы неправильно снаряжены	Неправильно установлен прицел	Не та магазинная пружина
		●	●	●	●	●	●	
●	●	●			●	●		●
		●	●	●	●	●		



### ВНИМАНИЕ

- Разрядите оружие прежде чем чистить оружие.
- Извлеките пули из оружия, капсулу для чистки и проколоть. Чистите оружие только с помощью прилагаемого гибкого шомпола всегда сзади через окно для выбрасывания в оттянутом назад затворе или при снятом затворе.
- Необходимо периодически чистить внешние металлические поверхности. Используйте для этого ткань, предварительно нанеся на нее немного оружейного масла.
- Никогда не заливайте оружейное масло непосредственно в ствол.



Затвор оттянуть назад и удерживать. Протянуть гибкий шомпол сквозь ствол. Ствол очистится.



**Осторожно! Опасность защемления.**



Proszę zapoznać się z prawidłową, bezpieczną obsługą broni. Proszę pamiętać, że każde dotknięcie broni rozumiane jest jako jej obsługa. Taki stosunek do broni jest podstawową regułą bezpiecznego strzelania.

- Proszę traktować każdą broń jak załadowaną.
- Przy ładowaniu broni proszę zwrócić uwagę na jej zabezpieczenie, aby nie było możliwości oddania niekontrolowanego strzału.
- Palec powinien znajdować się zawsze poza językiem spustowym, można przyłożyć go tam tylko w celu oddania strzału.
- Proszę używać tylko pocisków przeznaczonych dla tej broni.
- Wylot lufy powinien być skierowany w bezpiecznym kierunku.
- Strzelanie jest dozwolone tylko we własnym mieszkaniu, na strzelnicach dopuszczonych do użytku przez policję oraz na innym własnym, spokojnym obszarze, którego wystrzelony nabój nie może opuścić. Proszę zwrócić uwagę na obszar niebezpieczeństwa pocisku.
- Podczas transportu broń nie powinna być załadowana. Proszę ją załadować tylko bezpośrednio przed oddaniem strzału.
- Proszę nigdy nie kierować broni w kierunku ludzi czy zwierząt. Należy unikać rykoszetu. Proszę nigdy nie strzelać na gładkie, twarde powierzchnie lub na powierzchnie wody.
- Przed oddaniem strzału należy upewnić się, czy cel strzału, jak również jego okolica, są bezpieczne.
- W przypadku transportu, a także przejęcia broni od innej osoby należy zawsze sprawdzić, czy broń nie została naładowana.
- Broń należy nosić zawsze w sposób umożliwiający określenie kierunku wylotu lufy w przypadku potknięcia się lub przewrócenia.
- W celach bezpieczeństwa, podczas wykonywania strzałów należy nosić okulary ochronne.
- Broń należy zawsze przechowywać w bezpiecznym miejscu, z dala od dostępu osób nieupoważnionych (osoby bez szkolenia, dzieci oraz osoby poniżej 18 roku życia) i amunicji. Broń nie może być załadowana.
- Broń wraz z instrukcją obsługi wolno przekazywać wyłącznie osobom,
  - które bardzo dokładnie zapoznały się z jej obsługą i
  - które zgodnie z ustawą o posiadaniu broni obowiązującą w danym kraju, osiągnęły minimalny wiek przewidziany w tej ustawie.
- Jakikolwiek zmiany lub naprawę broni powinny przeprowadzać tylko i wyłącznie wyspecjalizowane firmy lub rusznikarze.
- Proszę nigdy nie odkładać naładowanej broni.
- Nie należy podawać naładowanej broni osobom trzecim.

## NAPRAWA

Broń, która nie funkcjonuje prawidłowo, jest niebezpieczna. Samodzielna naprawa nie jest łatwa, a niewłaściwe złożenie broni może doprowadzić do niebezpiecznych w skutkach zakłóceń w jej funkcjonowaniu.

**Uwaga: Przeglądu i naprawy broni powinien dokonać autoryzowany sprzedawca/ rusznikarz.**

**UWAGA**

Dla bezpieczeństwa własnego oraz innych osób przed pierwszym użyciem broni proszę dokładnie i w całości przeczytać niniejszą instrukcję obsługi. Sprzedawcy i właściciele mają obowiązek przestrzegania wszelkich zasad dot. posiadania i stosowania broni pneumatycznej. Jakakolwiek zmiana przeprowadzana na broni może doprowadzić do zmiany w jej klasyfikacji i tym samym jest niedopuszczalna. W takim przypadku odpowiedzialność producenta wygasa w trybie natychmiastowym.

**OSTRZEŻENIE**

Nie pokazywać ani nie grozić tą bronią pneumatyczną w miejscach publicznych - może to doprowadzić do pomylenia z prawdziwą bronią i jest to czyn karalny. Nie wolno w żadnym wypadku zmieniać koloru i oznaczenia broni pneumatycznej, aby dopasować jej wygląd do prawdziwej broni strzeleckiej. Jest to niebezpieczne i może stanowić czyn karalny.

**GWARANCJA**

W ustawowym okresie gwarancyjnym liczonym od daty zakupu Firma Umarex gwarantuje bezpłatną naprawę lub wymianę broni, o ile usterka nie została zawiniona przez użytkownika. Broń należy oddać w autoryzowanym punkcie sprzedaży, opisać problem i dołączyć dowód zakupu.

Broń pneumatyczna firmy UMAREX GmbH & Co. KG produkowana jest zgodnie z przepisami Federalnego Urzędu Fizyczno-Technicznego (PTB), niemieckiego ustawodawstwa, przepisami CIP oraz wiedzą techniczną firmy UMAREX GmbH & Co. KG na temat broni.

Tym samym w przypadku eksportu towaru za granicę nie odpowiadamy za ewentualne problemy prawne właściciela/nabywcy wynikające z niezgodności towaru z przepisami obowiązującymi w danym kraju.

**DANE TECHNICZNE**

Numer zamówienia	2.4760	2.4761	2.4762
System / Źródło	CO <sub>2</sub> / kapsuła CO <sub>2</sub> 12 g		
Kaliber	.43		
Pojemność magazynka	8 strzałów		
Energia	do 4 J		
Prędkość	do 110 m/s		
Przyrządy celownicze	Nieregulowana muszka i regulowana szczerbina		
Spust	Pojedynczego działania		
Kolor	czarny	niebieski	RAL8000
Bezpiecznik	Zabezpieczenie spustu		
Długość lufy	102 mm		
Maks. obszar zagrożenia do	200 m		
Waga	848 g		
Długość całkowita	180 mm		





## UWAGA



- Proszę używać tylko naboju 12 g CO<sub>2</sub>.
- Broń należy przechowywać bez naboju CO<sub>2</sub>!
- Przy wyciąganiu naboju CO<sub>2</sub> może dojść do małego wycieku dwutlenku węgla. Proszę chronić ręce przed zetknięciem z wyciekami dwutlenku węgla. W kontakcie CO<sub>2</sub> ze skórą może dojść do odmrożeń. Naboju CO<sub>2</sub> nie należy wystawiać go na działanie wysokiej temperatury, proszę przechowywać go poniżej w temp 54°C. Proszę przestrzegać wskazówek producenta dot. zasad bezpieczeństwa przy obsłudze i przechowywaniu naboju CO<sub>2</sub>. Informacje te znajdują Państwo na naboju.



1. Nacisnąć uchwyt magazynka.
2. Wyjąć magazynek.



3. Przesunąć ślizgacz magazynku do przodu.
4. Włożyć kapsułę CO<sub>2</sub> jak na ilustracji.



5. Pociągnąć okładzinę rękojeści od dołu w za.
6. Odłączyć okładzinę rękojeści od rękojeści.



7. Śrubę przebijania kapsuły obrócić w górę, nastąpi przebiecie kapsuły CO<sub>2</sub>.



8. Założyć okładzinę rękojeści.
9. Włożyć magazynek.





## WSKAZÓWKI DOTYCZĄCE STOSOWANIA POWDERBALLS (KULKI Z FARBĄ)

PL



### UWAGA

Proszę przestrzegać poniższych wskazówek bezpieczeństwa i użytkowania, aby możliwe było optymalnie wykorzystywać Powderballs.

### CO TO JEST KULA POWDERBALL?

Powderball są wyrzeliwane za pomocą markera. Jest to broń pneumatyczna zasilana CO<sub>2</sub>. Markowanie odbywa się za pomocą Powderball (kulki z farbą), kaliber 0,43 (= 10.9 mm). Składają się one z woskowej osłony wypełnionej farbą w postaci proszku. Dzięki temu kulka z proszkiem jest całkowicie biodegradowalna. Kulka po trafieniu w przeszkodę pęka i pozostawia barwną plamę.

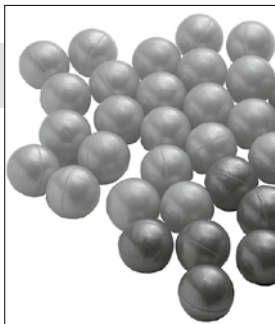

### MAGAZYNOWANIE POWDERBALL

Powderball są nieco wrażliwe, jeżeli chodzi o magazynowanie i transport. Są one jednak znacznie mniej wrażliwe, niż zwyczajne kulki do paintballa.

Przechowywanie:

- W ciemnym i suchym miejscu w oryginalnym opakowaniu
- Temperatura od 10 do 25 °C.
- Nie przechowywać w magazynku broni!

### WSKAZÓWKI DOTYCZĄCE BEZPIECZEŃSTWA

- Przechowywać poza zasięgiem dzieci.
- Użytkowanie dozwolone tylko przez osoby powyżej 18 roku życia i tylko na terenie chronionym, którego pocisk nie może opuścić.
- Transport zawsze oddzielnie od markera i gazu napędowego.
- Podczas zabawy "Gotcha" wszyscy uczestnicy w obszarze zagrożenia ok. 200 m muszą nosić maskę ochronną.
- W przypadku kontaktu rozerwanego Powderball z ciałem: usunąć szczotką lub umyć wodą z mydłem.
- W przypadku kontaktu rozerwanego Powderball z oczami: przepłukać oczy przez ok. 15 min. czystą wodą i ewentualnie skontaktować się z lekarzem.

### WSKAZÓWKI DLA UŻYTKOWNIKA

- W razie nieodpowiedniego obchodzenia się z kulkami powderball (kulki proszkowe) występuje niebezpieczeństwo ich rozbicia. Magazynek należy ładować ostrożnie. Podczas wkładania broni należy zwracać uwagę na zatrzaśnięcie magazynku. Jeśli magazynek nie zatrzaśnie się prawidłowo, należy go całkowicie wyjąć i usunąć z broni znajdującą się w niej luzem kulkę. Do celów szkoleniowych służą kulki rubberball (kulki gumowe) w różnych klasach wagowych. Numer artykułu 2,4780 zawiera 0,65 g, 2,4631 i 2,4654 posiada 0,95 g zawiera 1,3 g.

**! UWAGA****WSKAZÓWKA:**

Nie należy stosować niewłaściwych lub wadliwych kulek. Proszę w żadnym wypadku nie używać następujących kulek: ❶ z zadziorami, ❷ z przestawionymi połówkami, ❸ używanych i zabrudzonych.

W przypadku stosowania niewłaściwych pocisków gwarancja wygasa.

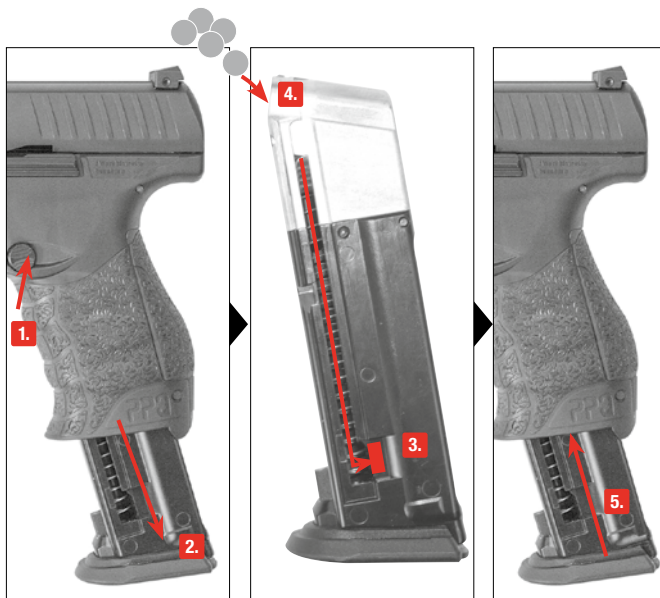

1. Nacisnąć uchwyt magazynka.

2. Wyjąć magazynek.

3. Pociągnąć donośnik w dół i zablokować z boku.

4. Załadować.

5. Włożyć magazynek.



## MONTAŻ OPRZYRZĄDOWANIA

PL



1. Nacisnąć uchwyt magazynka.
2. Wyjąć magazynek.



3. Przesunąć ślizgacz magazynku do przodu.



5. Wyjąć sprężynę.

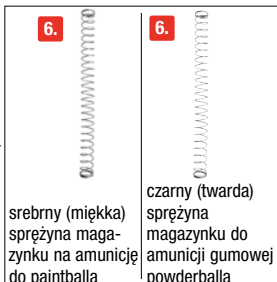

6. Sprężyny magazynku są częścią dostawy.



7. Włożyć sprężynę.



8. Przytrzymać sprężynę.



9. Nasunąć ślizgacz magazynku na magazynek.



10. Włożyć magazynek.



## PRZEŁADANIE PRZYCISKU MAGAZYNKU

PL



1. Nacisnąć uchwyt magazynka.
2. Wyjąć magazynek.



3. Pociągnąć okładzinę rękojści od dołu w za.
4. Odlączyć okładzinę rękojści od rękojści.



5. Znajdująca się w rękojści podtrzymka na głowicę magazynku.

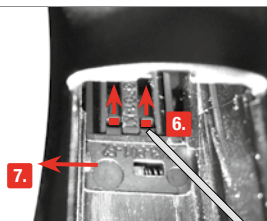

6. Za pomocą cienkiego trzpienia pchnąć w górę i przytrzymać podtrzymkę.
7. Wypchnąć z zewnątrz głowkę magazynku na drugą stronę.

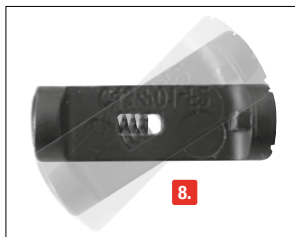

8. Odwrócić głowicę magazynku długością o 180°.

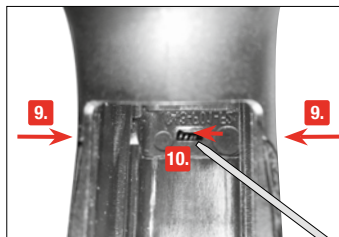

9. Włożyć głowicę magazynku do broni przy trzymanej u góry podtrzymkę.
10. Cienkim trzpieniem przesunąć sprężynę w środku w bok, aby podtrzymka się zatrzasnęła.



## CELOWANIE

PL

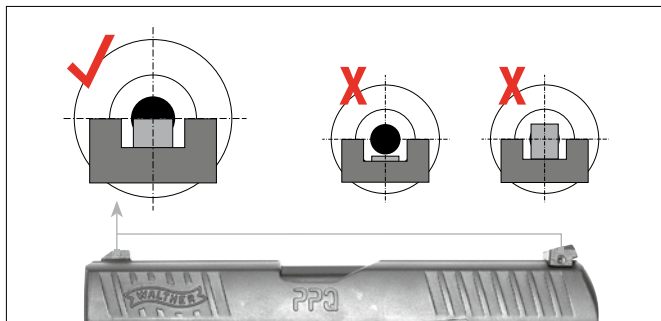

## USTAWIANIE CELOWNIKA

### Regulacja boczna

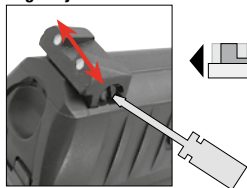

Strzał za  
bardzo na  
prawo  
Strzał za  
bardzo  
na lewo



obrócić w  
prawo



obrócić w  
lewo



## MOŻNA ODDAĆ STRZAŁ

PL



Wyczołać całkowicie suwadło i umożliwić mu przesunięcie w przód.



Nacisnąć spust.



### UWAGA

Po wystrzeleniu wszystkich kulek suwadło pozostaje w tylnej pozycji. Nacisnąć na dźwignię chwytową suwadła, aby przesunąć suwadło do przodu.



## PROBLEMY

PROBLEMY	MOŻLIWE PRZYCZYNY								
	Broń nie jest zamocowana	Nabój CO <sub>2</sub> nie przekuty	Gaz / Nabój CO <sub>2</sub> / Magazynek pusty	Zanieczyszczona lufa	Ekstremalne temperatury	Zła amunicja	Niepoprawnie załadowana amunicja	Błędnie ustawiony celownik	Nieodpowiednia sprężyna magazynku
złe efekty strzelania			●	●	●	●	●	●	
broń nie strzela	●	●	●			●	●		●
niska prędkość śrutu			●	●	●	●	●		



### UWAGA

- Przed czyszczeniem broni należy ją odbezpieczyć.
- Broń należy czyścić tylko za pomocą dostarczonego Squeezy przez okienko wyrzutowe przez okienko wyrzutowe przy cofniętym usuniętym suwadle.
- Od czasu do czasu należy wyczyścić zewnętrzne metalowe elementy, do tego celu należy użyć szmatki, na którą należy nanieść niewielką ilość oleju do czyszczenia broni.
- Nie dodawać oleju bezpośrednio do lufy.



Pociągnąć do tyłu i przytrzymać suwadło. Pociągnąć Squeezy przez lufę. Lufa zostanie wyczyszczona.

 **Ostrożnie! Niebezpieczeństwo zmiążdżenia!**



Silahınızın doğru ve güvenli şekilde kullanımına vakıf olmanız gerekmektedir. Güvenli silah atmanın ana kuralları açısından, silah ile her türlü temasın kullanım olarak anlaşıldığını göz önünde bulundurun.

- Her silaha, sanki dolu imiş gibi muamele edin.
- Silahı doldururken daima, kazara bir atış gerçekleşmeyecek şekilde emniyete alın.
- Parmağınızı her zaman tetik koruyucusunun dışında tutun ve sadece ateşlemek için tetiğin üzerine koyun.
- Sadece, bu silahla kullanılması öngörülen mühimmatı kullanın.
- Namluyu her zaman emniyetli bir yöne tutun.
- Sadece kendi evinizde, polis tarafından izin verilen atış poligonlarında ve çit veya duvarlarla çevrili bir mülk içerisinde, merminin bu alanın dışına çıkamayacağı koşullarda atış yapılabilir. Merminin tehlike menziline hesaba katın.
- Hiçbir zaman silahı dolu olarak taşımayın. Silahı sadece atış yapmak istediğiniz zaman doldurun.
- Silahı hiçbir zaman insanların veya hayvanların üzerine doğrultmayın. Kurşunların sekmeyeceği şekilde ateş etmeye dikkat edin. Hiçbir zaman kaygan, sert yüzeylere veya su yüzeylerine ateş etmeyin.
- Atış yapmadan önce hedefin ve çevredeki alanın güven altında olduğundan emin olun.
- Silahı taşımadan önce veya başka birinden teslim aldıktan hemen sonra, dolu olup olmadığını kontrol edin.
- Tökezlemeniz veya düşmeniz halinde bile namlunun yönünü kontrol edebileceğinizden emin olun.
- Emniyet açısından atış sırasında koruyucu gözlük kullanılmalıdır.
- Silahı daima boş olarak ve emniyetli halde, mühimmattan ayrı olarak ve yetkisiz kişilerin (eğitimi ve deneyimi olmayanların) izinsiz erişemeyeceği şekilde saklayın.
- Bu silahı kullanım kılavuzu ile beraber sadece
  - bu silahın kullanımına çok iyi vakıf olan ve
  - ilgili ülkenin silah mevzuatı uyarınca gerekli yaşı doldurmuş olan kişilere verebilirsiniz.
- Silahların üzerinde yapılacak her türlü değişiklik veya tamirat sadece uzman şirketler veya silah ustası tarafından yapılmalıdır.
- Hiçbir zaman dolu bir silahı elden bırakmayın.
- Sadece boşaltılmış silahları başka kişilere verin.

## TAMİR

Kusursuz çalışmayan bir silah tehlikelidir. Bir silahı kendi başınıza tamir etmeniz zordur ve yanlış monte edilmesi tehlikeli fonksiyon arızalarına neden olabilir.

**Dikkat: Silahınızı sadece yetkili bir uzman satıcı/silah ustası tarafından kontrol ve tamir ettirin.**





## DİKKAT

Hem kendinizin hem de başkalarının emniyeti için, silah ile ilk atış denemesine kalkışmadan önce, bu kullanım kılavuzunu tam olarak ve itina ile okuyun. Bu silahları satın alan veya sahibi olan kişiler, havalı silahların kullanılması ve bulundurulması ile ilgili tüm kurallara uymakla yükümlüdürler. Bu silah üzerinde yapılacak her türlü değişiklik silah mevzuatına göre yapılan sınıflandırmanın değişmesine neden olabilir ve bu sebeple yasaktır. Üreticinin vermiş olduğu garanti bu durumda geçerliliğini derhal kaybeder.



## UYARI

Bu havalı silahı herkese açık yerlerde göstermeyin, onunla kimseyi tehdit etmeyin – gerçek silahlarla karıştırılabilir ve ayrıca bir suç teşkil eder. Kesinlikle, görünümünü gerçek bir ateşli silaha daha fazla benzetmek için havalı silahın rengini ve üstündeki işaretleri değiştirmeyin. Bunu yapmak tehlikeler yaratır ve ceza gerektiren bir suç teşkil eder.

## GARANTİ

Satış tarihinden sonraki bir yıl içerisinde, silahta oluşan arıza kendi hatanızdan dolayı oluşmamış ise, Umarex şirketi silahınızı ücretsiz olarak tamir eder veya karşılığında yenisini verir. Silahı yetkili bir satıcıya götürün, ona sorunu anlatın ve satış belgesini sunun.

Umarex şirketi tarafından üretilen havalı silahlar, Fizik ve Teknik ile ilgili Federal Daire'nin (PTB) ruhsatlandırma şartlarına, federal yasaya, CIP talimatlarına ve de Umarex şirketi silah tekniği konusundaki deneyimlerine dayanılarak üretilmektedir.

Bu sebeple, eğer bu silah yurt dışına ihraç edildikten sonra o ülkenin hükümlerine uymadığı tespit edilirse ve sahibi/alıcısı bundan dolayı hukuki sorunlarla ve bunların sonuçları ile karşılaşarsa, şirketimiz herhangi bir sorumluluk kabul etmemektedir.

## TEKNİK ÖZELLİKLER

	2.4760	2.4761	2.4762
Sistem / Enerji kaynağı	CO <sub>2</sub> / 12 g'lık CO <sub>2</sub> kapsülü		
Kalibre	.43		
Şarjör kapasitesi	8 atış		
Enerji	4 J		
Mermi hızı	110 m/s		
Nişangâh	Arpacık sabit, gez yükseklik ve sağ-sol ayarlı		
Tetik	Tek hareketli		
Renk	siyah	mavi	RAL8000
Emniyet	Tetik dili emniyeti		
Namlu uzunluğu	102 mm		
Azami tehlike bölgesi	200 m		
Ağırlık	848 g		
Toplam uzunluk	180 mm		



## PARÇALARIN ADLARI

TR





## CO<sub>2</sub> KAPSÜLÜNÜN YERLEŞTİRİLMESİ VE DEĞİŞTİRİLMESİ

TR

### ⚠ DİKKAT



- Sadece 12 g'lık CO<sub>2</sub> kapsülleri kullanın.
- Silahı saklamadan önce CO<sub>2</sub> kapsülünü çıkarın!
- CO<sub>2</sub> kapsülünü çıkarırken biraz CO<sub>2</sub> sızabilir.

Ellerinizin silahtan çıkan CO<sub>2</sub> gazıyla temas etmemesine dikkat edin. Elinizle temas halinde deride donmalar oluşabilir. CO<sub>2</sub> kapsülünü aşırı sıcak koşullara maruz bırakmayın ve bu kapları 54 °C'den daha sıcak ortamlarda saklamayın. CO<sub>2</sub> kapsülü üzerinde yer alan, CO<sub>2</sub> kapsülünün kullanımı ve saklanmasıyla ilgili basılı üretici uyarı ve güvenlik bilgilerine daima uyun.



1. Şarjör tutucuya basın.
2. Şarjörü çıkarın.



3. Şarjör dip kapağını öne itin.
4. CO<sub>2</sub> kapsülünü şekildeki gibi yerleştirin.



5. Kabza sırtını alttan arkasında doğru çekin.
6. Kabza sırtını kabzadan çıkarın.



7. Kapsül delme vidasını içeriye doğru vidalayın, kapsül delinir.



8. Kabza sırtını yerine takın.
9. Şarjörü yerleştirin.



## POWDERBALL (BOYA MERMİSİ) KULLANIMI İLE İLGİLİ BİLGİLER

TR



### DİKKAT

Powderball boya mermilerinden en iyi şekilde yararlanabilmeniz için aşağıdaki güvenlik ve kullanım bilgilerini dikkate alınız.

#### BİR POWDERBALL MERMİSİ NEDİR?

Powderball mermileri bir işaretleyici ile atılır. İşaretleyici, CO<sub>2</sub> ile çalışan bir havalı silahtır. İşaretleme 0.43 kalibreli (=10,9 mm) powderball'ler (boya mermisi) ile gerçekleşir. Bu mermi boya tozuyla doldurulmuş mumdan yapılmış bir kovandan oluşur. Bu sayede boya mermisi biyolojik olarak tamamen indirgenebilir. Mermi bir engele çarptığında patlar ve renkli bir leke bırakır.

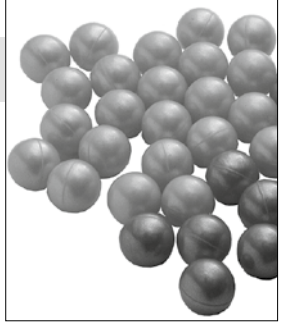

#### POWDERBALL MERMİLERİNİN DEPOLANMASI

Powderball mermileri depolama ve taşıma konusunda biraz hassastırlar. Ancak klasik paintball mermilerinden çok daha dayanıklıdır.

Powderball mermilerini şu şekilde depolayınız:

- Karanlık ve kuru bir yerde orijinal ambalajı içerisinde
- 10 ile 25 °C arası sıcaklıkta
- Silahın şarjörü içinde bırakmayın!

#### GÜVENLİK BİLGİLERİ

- Çocukların erişemeyeceği bir yerde saklayınız
- Sadece 18 yaşından büyük kişiler tarafından, merminin dışına çıkamayacağı etrafı çevrili özel mülkiyet alanları içerisinde kullanılabilir.
- Daima işaretleyici silahtan ve itici gazdan ayrı taşıyınız.
- "Gotcha" ("yakalamaca") oyununda yakl. 200 m çapındaki tehlike alanı içerisinde bulunan tüm katılımcılar koruyucu maske takmak zorundadır.
- Patlayan powderball mermileriyle vücut teması halinde: fırçalayın, gerekiyorsa sabun ve suyla yıkayın.
- Patlayan powderball mermisi tozlarının gözle teması halinde: Gözleri yakl. 15 dakika süreyle duru suyla yıkayın ve gerektiğinde bir hekime başvurun

#### UYARI

- Powderball mermileri yanlış muamele halinde kolayca kırılabilir. Bu nedenle şarjörü dikkatli bir şekilde doldurun. Silahın içine yerleştirirken şarjörün yerine oturmasına dikkat edin. Yerine tam oturmazsa şarjörü çıkarın ve serbest mermiyi silahtan dışarıya çıkarın. Şarjör doldurma eğitimi için farklı ağırlık sınıflarında Rubberball mermileri (kauçuk mermiler) de vardır. Makale numarası 2,4780, 0.65 g vardır 2,4631 0.95 g sahiptir ve 2,4654 1.3 g vardır.



## ŞARJÖRÜN DOLDURULMASI

TR

### ⚠ DİKKAT



#### UYARI:

Sadece kusursuz mermi kullanın: Kesinlikle şu tür mermiler kullanmayın: ❶ çapaklı, ❷ yarısı ofsetli, ❸ kullanılmış, kirl.

Uygun olmayan mühimmat kullanılması halinde garanti geçersiz hale gelir.

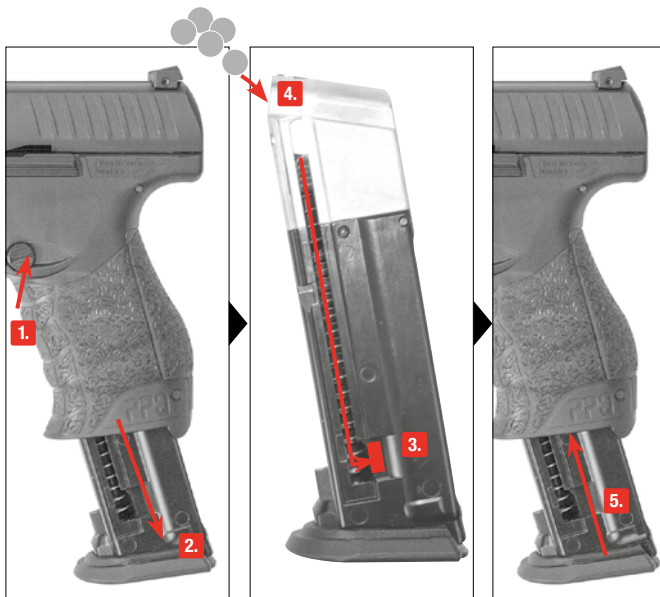

❶. Şarjör tutucuya basın.

❷. Şarjörü çıkarn.

❸. İzleyici pimini aşağıya çekip yandan yerine oturtun.

❹. Doldurun.

❺. Şarjörü yerleştirin.



## AKSESUAR MONTAJI

TR



1. Şarjör tutucuya basın.
2. Şarjörü çıkarın.



3. Şarjör dip kapağını öne itin.



5. Yayı çıkarın.

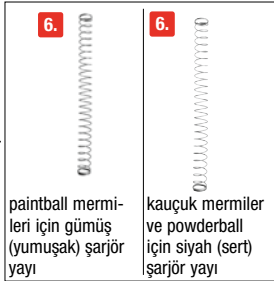

6. Şarjör yayları ürüne dâhildir.



7. Yayı yerleştirin.

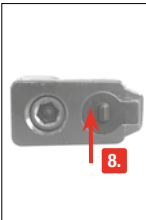

8. Yayı tutun.



9. Şarjör dip kapağını şarjörün üstüne iterek geçirin.



10. Şarjörü yerleştirin.



## UMSETZEN DES MAGAZINKNOPFES

TR



1. Şarjör tutucuya basın.
2. Şarjörü çıkarın.



3. Kabza sırtını alttan arkasında doğru çekin.
4. Kabza sırtını kabzadan çıkarın.



5. Şarjör düğmesi için kabza içerisinde kovan karşı yatağı vardır.
6. İnce bir pim kullanarak kovan karşı yatağını yukarıya bastırın ve tutun.
7. Şarjör düğmesini dıştan öteki tarafa doğru bastırıp çıkarın.

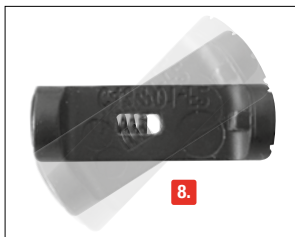
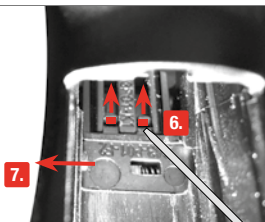

8. Şarjör düğmesini boyuna yönde 180 derece çevirin.

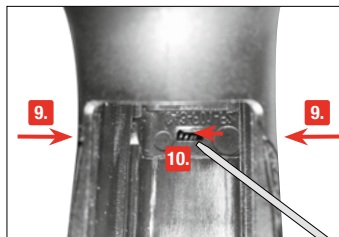

9. Şarjör düğmesini kovan karşı yatağını yukarıda tutarak silaha yerleştirin.
10. İnce bir pimle yayı ortadan yana doğru iterek kovan karşı yatağını yerine oturtun.



## NIŞANGÂH

TR

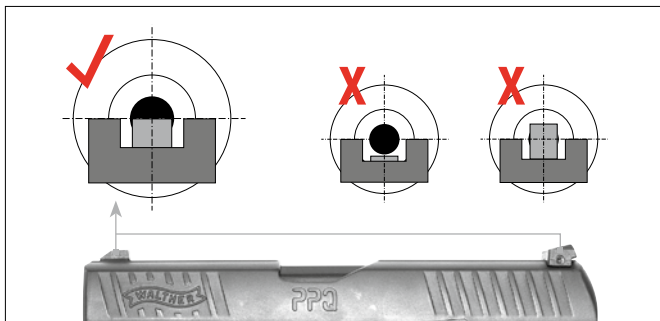

## GEZ AYARI

### Sağ-sol ayarı

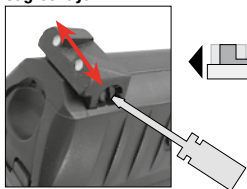

Atış sağa  
kaçıyor



Sağa  
döndürün

Atış sola  
kaçıyor



Sola  
döndürün





## ATIŞ YAPMAK

TR



Sürgüyü tamamen geriye çekin ve sonra bırakın, öne fırlasın.



Tetiğe basın.



### DİKKAT

Tüm mermiler atıldıktan sonra sürgü arka pozisyonda kalır. Sürgüyü öne götürmek için sürgü tutucuya basın.



## PROBLEM ÇÖZÜMLERİ



### PROBLEMLER

Kötü atış performansı
Silah ateş almıyor
Merminin hızı düşük

### OLASI NEDENLER

Silah kurulu değil	CO <sub>2</sub> kapsülü delinmemiş	Gaz / CO <sub>2</sub> kapsülü / Şarjör boş	Namlu kirlî	Aşırı sıcak/soğuk	Yanlış mühimmat	Mühimmat yanlış doldurulmuş	Nişangâh doğru ayarlanmamış	Yanlış şarjör yayı
		●	●	●	●	●	●	
●	●	●			●	●		●
		●	●	●	●	●		



### ⚠ DİKKAT

- Silahı temizlemeden önce silahı boşaltın.
- Silahı sadece onunla birlikte verilen temizleyiciyi kullanarak ve sürgü geriye çekilmiş veya çıkarılmış haldeyken arkadan ve kovan fırlatma penceresinin içerisinden temizleyin.
- Zaman zaman dıştaki metal parçaları temizleyin. Bunun için, üzerini biraz silah yağıyla nemlendirdiğiniz bir bez kullanın.
- Hiçbir zaman doğrudan namlunun içine silah yağı dökmeyin.



Sürgüyü geriye çekin ve tutun. Temizleyiciyi namlunun içinden geçirin. Namlu temizlenir.

⚠ Dikkat! Parmak sıkıştırma tehlikesi var.





# UMAREX

**UMAREX GmbH & Co. KG**

Donnerfeld 2

59757 Arnsberg | Germany

Phone: +49 29 32 / 638-01

Fax: +49 29 32 / 638-222

verkauf@umarex.de | sales@umarex.de

[www.umarex.com](http://www.umarex.com)

We reserve the right to make color and design changes and technical improvements. No responsibility is accepted for printing errors or incorrect information.

Änderungen in Farbe und Design, sowie technische Verbesserungen, Druckfehler und Irrtum vorbehalten. Alle Angaben ohne Gewähr.

Sauf modifications de la couleur et du design ainsi que des améliorations techniques, erreurs d'impression et erreur. Toutes les données sont fournies sans garantie.

Salvo modificaciones de color y de diseño así como mejoramientos técnicos, erratas y error. Todos los datos sin garantía.

Con riserva di modifiche di colore e di design, di miglioramenti tecnici, di errori di stampa e di sbagli. Tutte le informazioni senza garanzia.

Изменения цвета и дизайна, а также технические улучшения, опечатки и ошибки не исключены. Мы не гарантируем точность сведений.

Zastrzegamy sobie prawo do pomyłek, błędów w druku, zmian koloru i designu, jak również do wprowadzania technicznych ulepszeń. Wszystkie informacje bez gwarancji.

Renk, tasarım ve teknik değişiklikler yapma hakkı saklıdır. Baskı hatalarından ya da hatalı bilgilerden dolayı yasal sorumluluk kabul edilmez. Bilgiler için garanti verilmez.

© UMAREX GmbH & Co. KG