



Înregistrare video în rețea

Manualul utilizatorului







cuvânt înainte

General

Acest manual de utilizare (denumit în continuare „Manualul”) prezintă instalarea, funcțiile și operațiunile dispozitivelor Network Video Recorder (NVR) (denumit în continuare „Dispozitivul”). Citiți cu atenție înainte de a utiliza Dispozitivul și păstrați manualul în siguranță pentru referințe ulterioare.

Instrucțiuni de siguranță

Următoarele cuvinte de semnalizare pot apărea în manual.

Cuvinte semnal	Sens
 DANGER	Indică un pericol potențial ridicat care, dacă nu este evitat, va duce la moarte sau vătămări grave.
 WARNING	Indică un pericol potențial mediu sau scăzut care, dacă nu este evitat, ar putea duce la răni ușoare sau moderate.
 CAUTION	Indică un risc potențial care, dacă nu este evitat, ar putea duce la daune materiale, pierderi de date, reduceri de performanță sau rezultate imprevizibile.
 TIPS	Oferă metode care vă ajută să rezolvați o problemă sau să vă economisiți timp.
 NOTE	Oferă informații suplimentare ca supliment la text.

Istoricul revizuirilor

Versiune	Conținutul revizuirii	Timpul de eliberare
V2.3.5	<ul style="list-style-type: none">● S-au adăugat 26 de modele.● Numărarea persoanelor actualizate.● Legătura EPTZ actualizată.● AcuPick actualizat.● Codificarea camerei a fost actualizată.● S-au adăugat audio camerei și lumină de avertizare la distanță.	noiembrie 2023
V2.3.4	<ul style="list-style-type: none">● S-a adăugat detectarea PPE.● S-au adăugat câteva modele.	august 2023

Versiune	Conținutul revizuirii	Tempul de eliberare
V2.3.3	<ul style="list-style-type: none"> ● S-a adăugat detectarea obiectelor inteligente. ● S-a adăugat detectarea inteligentă a sunetului. ● S-a adăugat funcția AcuPick. ● S-a adăugat legătura EPTZ. ● Bara de control pentru vizualizarea live a fost actualizată. ● A fost actualizat modificarea numelui canalului. ● Redare actualizată. ● Setări de porturi actualizate. ● S-a adăugat ID de înregistrare. 	iunie 2023
V2.3.2	S-au adăugat 14 modele.	aprilie 2023
V2.3.1	S-au adăugat 8 modele.	februarie 2023
V2.3.0	<ul style="list-style-type: none"> ● S-a adăugat NVR608H-32-XI/NVR608H-64-XI/NVR608H-128-XI/NVR608RH-32-XI/NVR608RH-64-XI/NVR608RH-128-XI. ● S-au adăugat urmărirea inteligentă și oglindirea sub ecran. 	august 2022
V2.2.0	S-au adăugat AI SSA și Quick Pick.	iunie 2022
V2.1.0	Serviciu cluster actualizat.	aprilie 2022
V2.0.0	<ul style="list-style-type: none"> ● Diagnosticare inteligentă adăugată. ● S-a adăugat interogarea raportului. ● S-a adăugat parola de resetare prin aplicația DMSS. ● S-a adăugat LLDP. ● Actualizate mai multe cifre ale paginii locale. 	martie 2022
V1.4.0	S-au adăugat NVR11HS-W-S2-CE și NVR11HS-W-S2-FCC.	ianuarie 2022
V1.3.0	<ul style="list-style-type: none"> ● S-au adăugat câteva modele. ● S-a actualizat pagina de conectare web. ● S-a adăugat mascarea confidențialității. ● S-a adăugat codec AI. 	noiembrie 2021
V1.2.0	S-au adăugat NVR44-4KS2/I, NVR44-16P-4KS2/I, NVR48-4KS2/I și NVR48-16P-4KS2/I.	iunie 2021
V1.1.0	Modele combinate AI și non-AI și modele întrerupte șterse.	mai 2021
V1.0.10	S-au adăugat mai multe modele.	aprilie 2021
V1.0.9	S-au adăugat 6 modele.	februarie 2021
V1.0.8	S-au adăugat 5 modele.	ianuarie 2021
V1.0.7	<ul style="list-style-type: none"> ● Au adăugat 2 modele. ● S-a adăugat „5.11.7 Cellular Network”. 	august 2020

Versiune	Conținutul revizuirii	Timpul de eliberare
V1.0.6	<ul style="list-style-type: none"> ● S-au adăugat căutarea imaginilor, redarea căutării imaginilor, monitorizarea sănătății discului și exportul și importul bazei de date de fețe. ● Căutare AI actualizată, detectarea umană, configurația recunoașterii feței și setările de afișare. 	mai 2020
V1.0.5	S-au adăugat urmărirea divizată, urmărirea principală-sub, lista de analize, configurarea analizei calității video, iSCSI și serviciul cluster.	mai 2020
V1.0.4	<ul style="list-style-type: none"> ● S-au adăugat 16 modele. ● S-au adăugat starea PoE, comutatorul și afișajul. 	aprilie 2020
V1.0.3	<ul style="list-style-type: none"> ● Linie de bază nouă GUI, înlocuiește toate paginile. ● Adăugate funcții AI. 	iulie 2019
V1.0.2	S-a actualizat descrierea panoului din spate.	mai 2019
V1.0.1	<ul style="list-style-type: none"> ● S-au adăugat NVR 5216-16P-I și NVR5216-8P-I. Informații relevante actualizate. ● Pictograme actualizate pe panoul din spate. ● S-a adăugat o funcție de metadate video și o funcție de detectare a vehiculelor non-motor. 	septembrie 2018

Notificare privind protecția confidențialității

În calitate de utilizator al dispozitivului sau controlor de date, este posibil să colectați datele personale ale altora, cum ar fi fața lor, sunetul, amprentele digitale și numărul plăcuței de înmatriculare. Trebuie să respectați legile și reglementările locale privind protecția vieții private pentru a proteja drepturile și interesele legitime ale altor persoane prin implementarea unor măsuri care includ, dar nu sunt limitate: Furnizarea unei identificări clare și vizibile pentru a informa oamenii despre existența zonei de supraveghere și furnizați informațiile de contact necesare.

Despre Manual

- Manualul este doar pentru referință. Dacă există o neconcordanță între manual și produsul real,
- Nu suntem răspunzători pentru nicio pierdere cauzată de operațiunile care nu respectă manualul.
- Manualul va fi actualizat în conformitate cu cele mai recente legi și reglementări ale regiunilor conexe. Pentru informații detaliate, consultați manualul pe hârtie, CD-ROM-ul, codul QR sau site-ul nostru oficial. Dacă există o neconcordanță între manualul pe hârtie și versiunea electronică, versiunea electronică va prevala.
- Toate modelele și software-ul pot fi modificate fără notificare prealabilă în scris. Actualizările produsului pot cauza unele diferențe între produsul real și manual. Vă rugăm să contactați serviciul pentru clienți pentru cel mai recent program și documentație suplimentară.
- Este posibil să existe încă abateri în datele tehnice, descrierea funcțiilor și operațiunilor sau erori de tipărire. Dacă există vreo îndoială sau dispută, vă rugăm să vedeți explicația noastră finală.
- Actualizați software-ul de citire sau încercați alt software de citire general dacă manualul (în format PDF) nu poate fi deschis.
- Toate mărcile comerciale, mărcile comerciale înregistrate și numele companiilor din manual sunt proprietățile deținătorilor respectivi.

- Vă rugăm să vizitați site-ul nostru web, să contactați furnizorul sau serviciul pentru clienți dacă a apărut vreo problemă la utilizarea dispozitivului.
- Dacă există vreo incertitudine sau controversă, vă rugăm să vedeți explicația noastră finală.

Măsurile de protecție și avertismente importante

Această secțiune prezintă conținut care acoperă manipularea corectă a Dispozitivului, prevenirea pericolelor și prevenirea daunelor materiale. Citiți cu atenție înainte de a utiliza Dispozitivul și respectați instrucțiunile atunci când îl utilizați.

Cerințe de transport



Transportați dispozitivul în condiții de umiditate și temperatură permise.

Cerințe de depozitare



Păstrați dispozitivul în condiții de umiditate și temperatură permise.

Cerințe de funcționare



- Nu așezați dispozitivul într-un loc expus la lumina soarelui sau în apropierea surselor de căldură.
- Păstrați dispozitivul departe de umiditate, praf și funingine.
- Instalați dispozitivul pe o suprafață stabilă pentru a preveni căderea acestuia.
- Nu scăpați și nu stropiți lichid pe Dispozitiv și asigurați-vă că nu există niciun obiect plin cu lichid pe Dispozitiv pentru a preveni curgerea lichidului în el.
- Puneți dispozitivul într-un loc bine ventilat și nu blocați ventilația acestuia.
- Operați dispozitivul în intervalul nominal de putere de intrare și de ieșire.
- Nu dezamblați Dispozitivul.
- Utilizați dispozitivul în condiții de umiditate și temperatură permise.

Cerințe de instalare



- Nu conectați adaptorul de alimentare la dispozitiv în timp ce adaptorul este pornit.
- Respectați cu strictețe codul și standardele locale de siguranță electrică. Asigurați-vă că tensiunea ambientală este stabilă și îndeplinește cerințele de alimentare ale dispozitivului.
- Nu expuneți bateria la medii cu presiune a aerului extrem de scăzută sau temperaturi extrem de ridicate sau scăzute. De asemenea, este strict interzis să aruncați bateria într-un foc sau cuptor și să tăiați sau să puneți presiune mecanică asupra bateriei. Acest lucru este pentru a evita riscul de incendiu și explozie.
- Utilizați adaptorul de alimentare standard sau sursa de alimentare din cabinet. Nu ne asumăm nicio responsabilitate pentru eventualele răni sau daune cauzate de utilizarea unui adaptor de alimentare nestandard.



- Nu așezați dispozitivul într-un loc expus la lumina soarelui sau în apropierea surselor de căldură.
- Păstrați dispozitivul departe de umiditate, praf și funingine.
- Puneți dispozitivul într-un loc bine ventilat și nu blocați ventilația acestuia.

- Instalați dispozitivul pe o suprafață stabilă pentru a preveni căderea acestuia.
- Sursa de alimentare trebuie să respecte cerințele ES1 din standardul IEC 62368-1 și să nu fie mai mare decât PS2. Vă rugăm să rețineți că cerințele de alimentare sunt supuse etichetei dispozitivului.
- Aparatul este un aparat electric de clasa I. Asigurați-vă că sursa de alimentare a Dispozitivului este conectată la o priză cu împământare de protecție.
- Utilizați cabluri de alimentare care sunt conforme cu cerințele dvs. locale și sunt specificații nominale.
- Înainte de a conecta sursa de alimentare, asigurați-vă că tensiunea de intrare corespunde cerințelor de alimentare ale Dispozitivului.
- Când instalați Dispozitivul, asigurați-vă că ștecherul de alimentare și cuplajul aparatului sunt ușor de atins pentru a întrerupe alimentarea.
- Instalați dispozitivul lângă o priză pentru deconectare de urgență.
- Este interzis pentru neprofesioniști și personal neautorizat să deschidă carcasa dispozitivului.

Cuprins

cuvânt înainte.....	eu
Măsuri de protecție și avertismente importante.....	V
1. Introducere.....	1
1.1 Prezentare generală.....	1
1.2 Caracteristici.....	1
2 Panoul frontal și panoul din spate.....	4
2.1 Panoul frontal.....	4
2.1.1 NVR41-4KS2/NVR41-P-4KS2/NVR41-8P-4KS2/NVR41-4KS2/L/NVR41-P-4KS2/L/NVR41-8P-4KS2/L/ NVR21-4KS2/NVR21-P-4KS2 /NVR21-8P-4KS2/NVR21-S3/NVR21-P-S3/NVR21-8P-S3/NVR21-4KS3/ NVR21-P-4KS3/NVR21-8P-4KS3/NVR41-EI/NVR41-P-EI/NVR41 Seria -8P-EI/NVR41- 4KS3/NVR41- P-4KS3/NVR41-8P-4KS3.....	4
2.1.2 NVR11HS-S3H/NVR11HS-P-S3H/NVR11HS-8P-S3H/NVR41HS-4KS2/NVR41HS-P-4KS2/NVR41HS-8P-4KS2/ NVR41HS-4KS2/L/NVR41HS-P-4KS2/NVR41HS-L/NVR42HS/NVR41HS-P-4KS2 -8P-4KS2/L/NVR21HS-4KS2/ NVR21HS-P-4KS2/NVR21HS-8P-4KS2/NVR21HS-S3/NVR21HS-P-S3/NVR21HS-8P-S3/NVR21HS-4KS3/ NVR21HS/NVR21HS/NVR21HS3 Seria -8P-4KS3/NVR41HS-4KS3/NVR41HS-P-4KS3/NVR41HS-8P-4KS3	5
2.1.3 NVR52-4KS2/NVR52-8P-4KS2/NVR52-16P-4KS2/NVR42-4KS2/NVR42-P-4KS2/NVR42-8P-4KS2/ NVR42-16P-4KS2/NVR42-4KS2/LP/NVR42-4KS2 -4KS2/L/NVR42-8P-4KS2/L/NVR42-16P-4KS2/L/ NVR5224-24P-4KS2/NVR54-4KS2/NVR54-16P-4KS2/NVR44-4KS2/NVR44-16P-4KS2/NVR44-4KS2/ NVR44-4KS2 /L/NVR44-16P-4KS2/L/NVR5424-24P-4KS2/NVR58-4KS2/NVR58-16P-4KS2/NVR48-4KS2/ NVR48-16P-4KS2/NVR48-4KS2/L/NVR48-16P-16P /NVR22-4KS2/NVR22- P-4KS2/NVR22-8P-4KS2/ NVR22-4KS3/NVR22-P-4KS3/NVR22-8P-4KS3/NVR22-16P-4KS3/NVR52-8P-4KS2E/NVR-4KS2E/ NVR-4KS2E /NVR54-16P-4KS2E/NVR58-16P-4KS2E/NVR42- 4KS3/NVR42-P-4KS3/NVR42-8P-4KS3/ NVR44-4KS3/NVR48-4KS3/NVR42-16P-4KS3-Series.....	6
2.1.4 Seria NVR21-W-4KS2.....	8
2.1.5 Seria NVR21HS-W-4KS2/NVR11HS-W-S2-CE/NVR11HS-W-S2-FCC.....	8
2.1.6 Seria NVR21-I/NVR21-I2/NVR21-PI/NVR21-P-I2/NVR21-8P-I/NVR21-8P-I2.....	9
2.1.7 Seria NVR21HS-I/NVR21HS-I2/NVR21HS-PI/NVR21HS-P-I2/NVR21HS-8P-I/NVR21HS-8P-I2/NVR44-4KS2/I/ NVR44-16P-4KS2/I.....	10
2.1.8 NVR22-I/NVR22-I2/NVR22-PI/NVR22-P-I2/NVR22-8P-I/NVR22-8P-I2/NVR22-16P-I/NVR22- 16P-I2/NVR52- EI/NVR52 -8P-EI/NVR52-16P-EI/NVR41HS-EI/NVR42-EI/NVR41HS-P-EI/NVR42-P-EI/NVR41HS-8P-EI/ NVR42-8P-EI/NVR42-16P-EI/NVR44 -EI/NVR44-16P-EI/NVR52-XI/NVR52-8P-XI/NVR52-16P-XI/NVR54-XI/ NVR58-XI.....	11
2.1.9 Seria NVR48-I/NVR58-I/NVR58-I/L.....	13
2.1.10 Seria NVR42-I/NVR44-I/NVR54-I/NVR54-I/L/NVR52-I/NVR52-I/L.....	13
2.1.11 NVR48-4KS2/I/NVR48-16P-4KS2/I/NVR54-EI/NVR54-16P-EI/NVR58-EI/NVR58-16P-EI/NVR48-EI/ NVR48-16P-EI.....	14
2.1.12 Seria NVR608-32-4KS2.....	15
2.1.13 Seria NVR608-64-4KS2/NVR608-128-4KS2/NVR608H-XI/NVR608RH-XI.....	16
2.1.14 Seria NVR616-4KS2/NVR616-XI/NVR50-EI.....	16
2.1.15 Seria NVR624-XI.....	19

2.2 Panoul din spate.....	20
2.2.1 NVR21-4KS2/NVR21-P-4KS2/NVR21-8P-4KS2/NVR21-4KS3/NVR21-P-4KS3/NVR21-8P-4KS3/ NVR41-EI/NVR41-8P-EI/NVR41-P-EI Seria /NVR41-4KS3/NVR41-P-4KS3/NVR41-8P-4KS3	20
2.2.2 NVR11HS-S3H/NVR11HS-P-S3H/NVR11HS-8P-S3H/NVR21HS-4KS2/NVR21HS-P-4KS2/NVR21HS-8P-4KS2/ NVR41HS-4KS2/NVR41HS-P-4KS2/NVR41HS-P-4KS28/NVR21HS-P-4KS2 /NVR41HS-4KS2/L/NVR41HS- P-4KS2/L/NVR41HS-8P-4KS2/L/NVR21HS-S3/NVR21HS-P-S3/NVR21HS-8P-S3/NVR21HS-4KS3/NVR21HS- P-4KS3/NVR21HS-P-4KS3/ Seria -8P-4KS3/NVR41HS-EI/NVR41HS-P-EI/NVR41HS-8P-EI/NVR41HS-4KS3/ NVR41HS-P-4KS3/NVR41HS-8P-4KS3.....	23
2.2.3 Seria NVR22-4KS2/NVR22-P-4KS2/NVR22-8P-4KS2//NVR22-4KS3/NVR22-P-4KS3/NVR22-8P-4KS3/ NVR22-16P-4KS3.....	25
2.2.4 NVR52-4KS2/NVR52-8P-4KS2/NVR52-16P-4KS2/NVR52-24P-4KS2/NVR52-8P-4KS2E/NVR52- 16P-4KS2E/NVR52-EI/NVR52-8P-EI6P1 -Seria EI/NVR42-16P-EI/NVR52-XI/NVR52-8P-XI/NVR-52-16P-XI	27
2.2.5 Seria NVR54-4KS2/NVR58-4KS2/NVR54-16P-4KS2/NVR58-16P-4KS2/NVR54-24P-4KS2/NVR58- 16P-4KS2E	30
2.2.6 NVR41-4KS2/NVR41-P-4KS2/NVR41-8P-4KS2/NVR41-4KS2/L/NVR41-P-4KS2/L/NVR41-8P-4KS2/L/ NVR21-S3/NVR21-P-S3 /Seria NVR21-8P-S3.....	32
2.2.7 NVR42-4KS2/NVR42-P-4KS2/NVR42-8P-4KS2/NVR42-16P-4KS2/NVR42-4KS2/L/NVR42-P-4KS2/L/ NVR42-8P-4KS2/L/NVR42-16P Seria -4KS2/L/NVR42-EI/NVR42-P-EI/NVR42-8P-EI/NVR42- 4KS3/ NVR42-P-4KS3/NVR42-8P-4KS3/NVR42-16P-4KS3.....	34
2.2.8 NVR44-4KS2/NVR44-16P-4KS2/NVR44-4KS2/L/NVR44-16P-4KS2/L/NVR44-4KS2/I/NVR44- 16P-4KS2/I/ NVR48-EI/NVR44-EI/NVR48 Seria -16P-EI/NVR44-16P-EI/NVR44-4KS3/NVR48-4KS3	36
2.2.9 Seria NVR48-4KS2/NVR48-16P-4KS2/NVR48-4KS2/L/NVR48-16P-4KS2/L/NVR48-4KS2/I/NVR48- 16P-4KS2/I	38
2.2.10 Seria NVR21-W-4KS2.....	41
2.2.11 NVR21HS-W-4KS2.....	42
2.2.12 Seria NVR21-I/NVR21-I2.....	43
2.2.13 Seria NVR22-I/NVR22-I2.....	44
2.2.14 Seria NVR21-PI/NVR21-P-I2.....	46
2.2.15 Seria NVR22-PI/NVR22-P-I2.....	46
2.2.16 Seria NVR21-8P-I/NVR21-8P-I2.....	48
2.2.17 Seria NVR22-8P-I/NVR22-8P-I2.....	49
2.2.18 Seria NVR22-16P-I/NVR22-8P-I2.....	51
2.2.19 Seria NVR21HS-I/NVR21HS-I2.....	52
2.2.20 Seria NVR21HS-PI/NVR21HS-P-I2.....	53
2.2.21 Seria NVR21HS-8P-I/NVR21HS-8P-I2.....	54
2.2.22 Seria NVR4208-8P-I.....	55
2.2.23 Seria NVR4216-I.....	56
2.2.24 Seria NVR58-I/NVR58-I/L/NVR48-I.....	58
2.2.25 Seria NVR54-I/NVR54-I/L/NVR44-I.....	60
2.2.26 Seria NVR52-16P-I/NVR52-16P-I/L/NVR52-8P-I/NVR52-8P-I/L/NVR42-16P-I.....	62

2.2.27 Seria NVR608-4KS2/NVR608H-XI/NVR608RH-XI.....	65
2.2.28 Seria NVR616-4KS2/NVR616-XI.....	67
2.2.29 Seria NVR624-XI.....	69
2.2.30 Seria NVR11HS-W-S2-CE/NVR11HS-W-S2-FCC.....	71
2.2.31 Seria NVR54-EI/NVR54-16P-EI/NVR58-EI/NVR58-16P-EI/NVR54-XI/NVR-58-XI.....	72
2.2.32 Seria NVR50-EI.....	75
2.3 Conexiune alarmă.....	76
2.3.1 Port de alarmă.....	76
2.3.2 Port de intrare alarmă.....	76
2.3.3 Port de ieșire alarmă.....	78
2.3.4 Specificații releu de alarmă.....	79
2.4 Discuție în două sensuri.....	79
2.4.1 De la capăt la dispozitiv la capăt la PC.....	79
2.4.2 De la capătul PC la capătul dispozitivului.....	80
3 Instalarea dispozitivului.....	81
3.1 Diagrama de instalare a dispozitivului.....	81
3.2 Verificarea NVR-ului dezambalat.....	82
3.3 Instalare HDD.....	82
3.3.1 NVR41-4KS2/NVR41-P-4KS2/NVR41-8P-4KS2/NVR41-4KS2/L/NVR41-P-4KS2/L/NVR41-8P-4KS2/L/ NVR21-4KS2/NVR21-P-4KS2 /NVR21-8P-4KS2/NVR21-W-4KS2/NVR21-I/NVR21- I2/NVR21-PI/NVR21-P- I2/NVR21-8P-I/NVR21-8P-I2/NVR21-S3/NVR21-P -S3/NVR21-8P-S3/NVR41-EI/NVR41-P-EI/NVR41-8P- EI.....	82
3.3.2 NVR41HS-4KS2/NVR41HS-P-4KS2/NVR41HS-8P-4KS2/NVR41HS-4KS2/L/NVR41HS-P-4KS2/L/ NVR41HS-8P-4KS2/L/NVR21HS-4KS2/NVR4KS2/NVR21HS- /NVR21HS-8P-4KS2/NVR21HS-W-4KS2/ NVR11HS-S3H/NVR11HS-P-S3H/NVR11HS-8P-S3H/NVR21HS-I/NVR21HS-I2/NVR21HS-PI/NVR21HS-P- I28/NVR21HS-P-I28/ -I/NVR21HS-8P-I2/NVR21HS-S3/NVR21HS-P-S3/NVR21HS-8P-S3/NVR11HS-W-S2- CE/NVR11HS-W-S2-FCC/NVR41HS-EI/NVR41HS-P-EI /NVR41HS-8P-EI2	85
3.3.3 NVR22-8P-S2/NVR42-4KS2/NVR42-P-4KS2/NVR42-8P-4KS2/NVR42-16P-4KS2/NVR42- 4KS2/L/NVR42- P-4KS2/L/NVR42-8P-4KS2 /L/NVR42-16P-4KS2/L/NVR52-4KS2/NVR52-8P-4KS2/NVR52-16P-4KS2/ NVR52-24P-4KS2/NVR22-4KS2/NVR22-P-4KS2/NVR22-8P-4KS2/NVR22-8P-4KS2/ -8P-4KS2E/NVR22-I/ NVR22-I2/NVR22-PI/NVR22-P-I2/NVR22-8P-I/NVR22-8P-I2/NVR22-16P-I/NVR22-16P-I2/NVR42-I / NVR42-8P-I/NVR42-16P-I/NVR52-16P-I/NVR52-16P-I/L/NVR52-8P-I/NVR52-8P-I/L/NVR42-EI/NVR42-P- EI /NVR42-8P-EI/NVR42-16P-EI.....	87
3.3.4 NVR54-4KS2/NVR54-16P-4KS2/NVR44-4KS2/NVR44-16P-4KS2/NVR44-4KS2/L/NVR44-16P-4KS2/L/ NVR54-24P-4KS2/NVR54-16PVR-4KS2/NVR54-16P -I/NVR58-I/L/NVR54-I/NVR54-I/L/NVR52- I/NVR52-I/L/NVR42-I/ NVR42-8P-I/NVR44-I/NVR48-I/NVR608-32 -4KS2/NVR44-4KS2/I/NVR44- 16P-4KS2/I/NVR48-4KS2/I/ NVR48-16P-4KS2/I/NVR48-EI/NVR48-16P-EI/NVR44-EI/NVR44-16P-EI	90
3.3.5 Seria NVR608-64-4KS2/NVR608-128-4KS2/NVR608H-32-XI/NVR608H-64-XI/NVR608H-128-XI	94
3.3.6 Seria NVR616-4KS2.....	96
3.4 Instalare CD-ROM.....	98

3.5 Exemplan de conexiune.....	102
3.5.1 NVR41-4KS2/NVR41-P-4KS2/NVR41-8P-4KS2/NVR41-4KS2/L/NVR41-P-4KS2/L/NVR41-8P-4KS2/L/ NVR21-4KS2/NVR21-P-4KS2 /NVR21-8P-4KS2/NVR21-I/NVR21-I2/NVR21-PI/NVR21-P-I2/NVR21-8P-I/ NVR21-8P-I2/NVR21-S3/NVR21-P-S3/NVR21-8P -S3/NVR41-EI/NVR41-P-EI/NVR41-8P-EI	102
3.5.2 NVR21-W-4KS2/NVR21HS-W-4KS2.....	104
3.5.3 NVR11HS-S3H/NVR11HS-P-S3H/NVR11HS-8P-S3H/NVR41HS-4KS2/NVR41HS-P-4KS2/ NVR41HS-8P-4KS2/NVR41HS-4KS2/L/NVR41HS-P-4KS2/NVR41HS-L/NVRKS2 -8P-4KS2/L/ NVR21HS-4KS2/NVR21HS-P-4KS2/NVR21HS-8P-4KS2/NVR21HS-I/NVR21HS-I2/NVR21HS-PI/NVR21HS- P-I2/NVR21HS-8P-I/NVR21HS-8P-I -I2/NVR21HS-S3/NVR21HS-P-S3/NVR21HS-8P-S3/NVR41HS-EI/ NVR41HS-P-EI/NVR41HS-8P-EI.....	104
3.5.4 NVR22-4KS2/NVR22-P-4KS2/NVR22-8P-4KS2/NVR22-I/NVR22-I2/NVR22-PI/NVR22-P-I2/NVR22-8P-I/ NVR22-8P-I2/NVR22 Seria -16P-I/NVR22-16P-I2.....	105
3.5.5 Seria NVR52-4KS2/NVR52-8P-4KS2/NVR52-16P-4KS2/NVR52-24P-4KS2/NVR52-8P-4KS2E/NVR52- 16P-4KS2E.....	106
3.5.6 NVR42-4KS2/NVR42-P-4KS2/NVR42-8P-4KS2/NVR42-16P-4KS2/NVR42-4KS2/L/NVR42-P-4KS2/L/ NVR42-8P-4KS2/L/NVR42-16P -4KS2/L/NVR42-EI/NVR42-P-EI/NVR42-8P-EI/NVR42- 16P-EI	106
3.5.7 Seria NVR54-4KS2/NVR54-16P-4KS2/NVR58-4KS2/NVR58-16P-4KS2/NVR54-24P-4KS2/NVR54- 16P-4KS2E/NVR58-16P-4KS2E.....	107
3.5.8 NVR44-4KS2/NVR44-16P-4KS2/NVR44-4KS2/L/NVR44-16P-4KS2/L/NVR44-4KS2/I/NVR44- 16P-4KS2/ I/NVR44-EI/NVR44-16P-EI Serie.....	108
3.5.9 NVR48-4KS2/NVR48-16P-4KS2/NVR48-4KS2/L/NVR48-16P-4KS2/L/NVR48-4KS2/I/NVR48- 16P-4KS2/ I/NVR48-EI/NVR48-16PEI Serie.....	108
3.5.10 Seria NVR58-I/NVR58-I/L/NVR48-I.....	110
3.5.11 NVR54-I/NVR54-I/L/NVR44-I.....	110
3.5.12 Seria NVR52-16P-I/NVR52-16P-I/L/NVR52-8P-I/NVR52-8P-I/L/NVR42-8P-I/NVR42-16P-I.....	110
3.5.13 Seria NVR4216-I.....	111
3.5.14 Seria NVR608-4KS2/NVR608H-XI/NVR608RH-XI.....	112
3.5.15 Seria NVR616-4KS2.....	112
4 Pornirea dispozitivului.....	113
5 Operațiuni locale.....	114
5.1 Inițializare.....	114
5.2 Expertul de pornire.....	116
5.3 Conectare.....	121
5.4 Meniul principal.....	123
5.5 Bara de operare rapidă.....	124
5.6 Vizualizare live.....	126
5.6.1 Pagina live.....	126
5.6.2 Bara de navigare.....	127
5.6.3 Bara de control Live View.....	128
5.6.3.1 Redare instantanee.....	129

5.6.3.2 Zoom digital.....	130
5.6.3.3 Backup instantaneu.....	130
5.6.3.4 Instantaneu manual.....	130
5.6.3.5 Convorbire în două sensuri.....	131
5.6.3.6 Comutare flux.....	131
5.6.3.7 Căutare imagini.....	131
5.6.3.8 Alegere rapidă.....	133
5.6.3.9 AcuPick.....	135
5.6.4 Meniul de comenzi rapide.....	139
5.6.5 Modul AI Live View.....	142
5.6.6 Urmărire împărțită.....	145
5.6.7 PTZ.....	146
5.6.7.1 Setări PTZ.....	147
5.6.7.2 Control PTZ.....	148
5.6.7.3 Configurarea funcțiilor PTZ.....	150
5.6.7.3.1 Configurarea presetărilor.....	150
5.6.7.3.2 Configurarea tururilor.....	151
5.6.7.3.3 Configurarea modelelor.....	152
5.6.7.3.4 Configurarea AutoScan.....	152
5.6.7.4 Utilizarea funcțiilor PTZ.....	153
5.6.7.4.1 Presetari.....	153
5.6.7.4.2 Tururi.....	153
5.6.7.4.3 Modele.....	154
5.6.7.4.4 AutoScan.....	154
5.6.7.4.5 Apelarea AutoPan.....	154
5.6.7.4.6 Buton auxiliar.....	154
5.6.7.5 EPTZ.....	155
5.6.7.5.1 Configurarea legăturii EPTZ.....	155
5.6.7.5.2 EPTZ Live View.....	156
5.6.8 Împerecherea fără fir.....	157
5.6.9 Secvență.....	158
5.6.10 Fisheye.....	161
5.6.10.1 Fisheye De-warp pe pagina Live View.....	161
5.6.10.2 Deformarea Fisheye în timpul redării.....	163
5.6.11 Monitorizarea temperaturii.....	163
5.6.12 Meniul de comenzi rapide pentru a adăuga camera.....	164
5.6.13 Urmărire inteligentă.....	165

5.7 Camera	165
5.7.1 Inițializarea dispozitivelor de la distanță.....	165
5.7.2 Adăugarea de dispozitive la distanță.....	170
5.7.2.1 Adăugarea camerelor din Căutare.....	170
5.7.2.2 Adăugarea manuală a camerelor.....	172
5.7.2.3 Importarea camerelor.....	174
5.7.3 Schimbarea adresei IP a dispozitivului de la distanță.....	175
5.7.3.1 Modificarea adresei IP a dispozitivului de la distanță conectat.....	175
5.7.3.2 Modificarea adresei IP a camerelor neconectate.....	176
5.7.4 Configurarea setărilor de imagine.....	176
5.7.5 Configurarea setărilor de suprapunere.....	181
5.7.5.1 Suprapunere.....	181
5.7.5.2 Mascarea confidențialității.....	182
5.7.6 Configurarea setărilor de codare.....	182
5.7.6.1 Configurarea setărilor de codificare audio și video.....	182
5.7.6.2 Instantaneu.....	185
5.7.7 Modificarea numelui canalului.....	186
5.7.8 Verificarea stării PoE.....	187
5.7.9 Actualizarea dispozitivelor de la distanță.....	188
5.7.10 Vizualizarea informațiilor despre dispozitiv la distanță.....	189
5.7.10.1 Stare dispozitiv.....	189
5.7.10.2 Firmware.....	190
5.8 Gestionarea înregistrărilor	191
5.8.1 Program de înregistrare.....	191
5.8.1.1 Configurarea programului de înregistrare video.....	191
5.8.1.2 Configurarea programului de instantanee.....	196
5.8.1.3 Configurarea modului de înregistrare.....	197
5.8.2 Căutare și redare.....	198
5.8.2.1 Pagina de căutare.....	198
5.8.2.2 Redare.....	201
5.8.2.3 Redare căutare inteligentă.....	203
5.8.2.4 AcuPick.....	204
5.8.2.4.1 Căutare comună.....	204
5.8.2.4.2 Căutare personalizată.....	208
5.8.2.5 Legătura EPTZ.....	212
5.8.2.6 Decuparea videoclipurilor.....	214
5.8.2.7 Copiere de rezervă.....	214

5.8.2.8	Lista de fișiere.....	215
5.8.2.9	Redarea etichetelor.....	215
5.8.3	Înregistrarea informațiilor.....	217
5.9	AI.....	217
5.9.1	Prezentare generală.....	217
5.9.2	Căutare AI.....	218
5.9.3	Plan inteligent.....	219
5.9.3.1	Configurarea Smart Plan.....	219
5.9.3.2	Configurarea modului AcuPick.....	221
5.9.4	Detectarea feței.....	222
5.9.4.1	Activarea Smart Plan.....	223
5.9.4.2	Configurarea detectării feței.....	223
5.9.4.3	Căutare AI (Detectia feței).....	224
5.9.5	Detectarea feței și a corpului.....	226
5.9.5.1	Activarea Smart Plan.....	226
5.9.5.2	Configurarea detectării feței și corpului.....	226
5.9.5.3	Căutare AI (Detectie feței și corpului).....	227
5.9.6	Recunoașterea feței.....	227
5.9.6.1	Activarea Smart Plan.....	228
5.9.6.2	Crearea bazei de date fețe.....	228
5.9.6.2.1	Crearea bazelor de date locale de fețe.....	228
5.9.6.2.2	Crearea bazelor de date pentru fețe la distanță.....	229
5.9.6.2.3	Crearea bazei de date trecători.....	229
5.9.6.3	Adăugarea de imagini la baza de date fețe.....	230
5.9.6.3.1	Adăugarea imaginilor feței una câte una.....	230
5.9.6.3.2	Adăugarea imaginilor feței în loturi.....	233
5.9.6.4	Configurarea recunoașterii feței.....	234
5.9.6.4.1	Configurarea AI prin Recorder.....	234
5.9.6.4.2	Configurarea AI prin cameră.....	235
5.9.6.5	Căutare AI (Recunoaștere facială).....	236
5.9.6.5.1	Căutare după atribute.....	236
5.9.6.5.2	Căutare după imagine.....	238
5.9.6.5.3	Interogare raport.....	239
5.9.7	IVS.....	240
5.9.7.1	Activarea Smart Plan.....	240
5.9.7.2	Configurarea IVS.....	240
5.9.7.2.1	Tripwire.....	240

5.9.7.2.2 Intruziune.....	243
5.9.7.2.3 Detectarea obiectelor abandonate.....	246
5.9.7.2.4 Mișcare rapidă.....	249
5.9.7.2.5 Parcare.....	252
5.9.7.2.6 Adunarea mulțimii.....	255
5.9.7.2.7 Detectarea obiectelor lipsă.....	258
5.9.7.2.8 Detectarea rătăcirii.....	261
5.9.7.3 Căutare AI (IVS).....	264
5.9.8 Analiză stereo.....	265
5.9.8.1 Activarea Smart Plan.....	265
5.9.8.2 Configurarea analizei stereo.....	265
5.9.8.2.1 Detectarea abordării oamenilor.....	265
5.9.8.2.2 Detectarea căderii.....	266
5.9.8.2.3 Detectarea violenței.....	267
5.9.8.2.4 Număr persoane Detectare excepție.....	268
5.9.8.2.5 Detectarea persoanelor stau.....	269
5.9.8.3 Căutare AI (analiza stereo).....	270
5.9.9 Metadate video.....	271
5.9.9.1 Activarea Smart Plan.....	271
5.9.9.2 Configurarea metadatelor video.....	272
5.9.9.3 Căutare AI (metadate video).....	273
5.9.9.3.1 Detectarea umană.....	273
5.9.9.3.2 Detectarea autovehiculelor.....	275
5.9.9.3.3 Detectarea vehiculelor fără motor.....	277
5.9.9.3.4 Interogare raport.....	278
5.9.10 ANPR.....	279
5.9.10.1 Adăugarea listei de blocare a vehiculelor și listei permise.....	279
5.9.10.2 Configurarea ANPR.....	281
5.9.10.3 Căutare AI (ANPR).....	282
5.9.11 Distribuția mulțimii.....	282
5.9.11.1 Activarea Smart Plan.....	282
5.9.11.2 Configurarea distribuției mulțimii.....	282
5.9.11.3 Interogare raport.....	283
5.9.12 Numărarea oamenilor.....	284
5.9.12.1 Activarea Smart Plan.....	284
5.9.12.2 Configurarea numărării persoanelor.....	284
5.9.12.3 Configurarea în zona nr.....	286

5.9.12.4 Configurarea stării de așteptare.....	287
5.9.12.5 Configurarea detectării anormale.....	288
5.9.12.6 Interogare raport.....	290
5.9.13 Harta termică.....	291
5.9.13.1 Activarea Smart Plan.....	291
5.9.13.2 Configurarea hărții de căldură.....	292
5.9.13.3 Interogare raport.....	293
5.9.13.3.1 General.....	293
5.9.13.3.2 Fisheye.....	293
5.9.14 SMD.....	294
5.9.14.1 Activarea Smart Plan.....	294
5.9.14.2 Configurarea SMD.....	294
5.9.14.3 Căutare AI (SMD).....	297
5.9.15 Densitatea vehiculului.....	297
5.9.15.1 Activarea Smart Plan.....	297
5.9.15.2 Configurarea densității vehiculului.....	297
5.9.15.3 Interogare raport.....	298
5.9.16 Urmărire principală-sub.....	299
5.9.17 Analiza calității video.....	301
5.9.17.1 Configurarea analizei calității video.....	301
5.9.17.2 Listă de analize.....	303
5.9.18 Frecvența intrărilor.....	303
5.9.19 Detectarea obiectelor inteligente.....	305
5.9.19.1 Configurarea Smart Plan.....	305
5.9.19.2 Configurarea detectării obiectelor.....	305
5.9.19.3 Căutarea detectării obiectelor inteligente.....	307
5.9.20 Detectare inteligentă a sunetului.....	307
5.9.20.1 Configurarea detectării inteligente a sunetului.....	307
5.9.20.2 Căutarea detectării inteligente a sunetului.....	308
5.9.21 Detectarea EIP.....	308
5.10 Setări alarmă.....	312
5.10.1 Informații despre alarmă.....	312
5.10.2 Stare alarmă.....	313
5.10.3 Intrare alarmă.....	314
5.10.4 Ieșire alarmă.....	317
5.10.5 Detectare video.....	318
5.10.5.1 Detectarea mișcării.....	318

5.10.5.2 Pierdere video.....	319
5.10.5.3 Modificare video.....	320
5.10.5.4 Schimbarea scenei.....	321
5.10.5.5 Alarmă PIR.....	322
5.10.6 Detectare audio.....	324
5.10.7 Alarmă termică.....	324
5.10.8 Excepție.....	325
5.10.9 Dezarmare.....	326
5.11 Rețea.....	328
5.11.1 TCP/IP.....	328
5.11.2 Tabel de rutare.....	331
5.11.3 Port.....	331
5.11.4 Wi-Fi extern.....	333
5.11.5 Wi-Fi AP.....	334
5.11.5.1 Setări generale.....	334
5.11.5.2 Setări avansate.....	335
5.11.6 3G/4G.....	337
5.11.7 Rețea celulară.....	338
5.11.8 Repetitor.....	340
5.11.9 PPPoE.....	343
5.11.10 DDNS.....	343
5.11.11 UPnP.....	345
5.11.11.1 Configurarea routerului.....	345
5.11.11.2 Configurarea UPnP.....	345
5.11.12 E-mail.....	346
5.11.13 SNMP.....	348
5.11.14 Multicast.....	350
5.11.15 Centru de alarmă.....	351
5.11.16 Înregistrare.....	352
5.11.17 Comutare.....	353
5.11.18 P2P.....	354
5.12 Depozitare.....	355
5.12.1 De bază.....	355
5.12.2 Manager de disc.....	356
5.12.3 RAID.....	357
5.12.3.1 Crearea RAID.....	358
5.12.3.2 Vizualizarea informațiilor RAID.....	360

5.12.3.3 Crearea unui disc de rezervă.....	360
5.12.4 Grup de discuri.....	361
5.12.5 Cota de disc.....	362
5.12.6 Verificare disc.....	363
5.12.6.1 Verificare manuală.....	363
5.12.6.2 Raport de detectare.....	364
5.12.6.3 Monitorizarea stării discului.....	366
5.12.7 Înregistrare estimare.....	367
5.12.7.1 Calcularea timpului de înregistrare.....	369
5.12.7.2 Calcularea capacității HDD pentru stocare.....	369
5.12.8 FTP.....	370
5.12.9 iSCSI.....	372
5.13 Cont.....	373
5.13.1 Grup.....	373
5.13.2 Utilizator.....	375
5.13.2.1 Adăugarea unui utilizator.....	375
5.13.2.2 Schimbarea parolei.....	377
5.13.3 Resetarea parolei.....	378
5.13.3.1 Activarea resetării parolei.....	378
5.13.3.2 Resetarea parolei pe pagina locală.....	378
5.13.4 Utilizator ONVIF.....	383
5.14 Securitate.....	384
5.14.1 Stare de securitate.....	384
5.14.2 Serviciu de sistem.....	386
5.14.2.1 Servicii de bază.....	386
5.14.2.2 802.1x.....	388
5.14.2.3 HTTPS.....	389
5.14.3 Apărare împotriva atacului.....	390
5.14.3.1 Firewall.....	390
5.14.3.2 Blocarea contului.....	391
5.14.3.3 Atac anti-DoS.....	391
5.14.3.4 Sincronizare Time-Allowlist.....	392
5.14.4 Certificat CA.....	394
5.14.4.1 Certificat de dispozitiv.....	394
5.14.4.2 Certificat CA de încredere.....	396
5.14.5 Criptare audio/video.....	397
5.14.6 Avertisment de securitate.....	399

5.14.6.1	Excepție de securitate.....	399
5.14.6.2	Conectare ilegală.....	399
5.15	Sistem.....	400
5.15.1	Setări generale.....	400
5.15.1.1	General.....	400
5.15.1.2	Data și ora.....	402
5.15.1.3	Sărbătoare.....	403
5.15.2	Port serial.....	405
5.16	Ieșire și afișare.....	406
5.16.1	Afișare.....	406
5.16.2	Tur.....	407
5.16.3	Aspect personalizat.....	409
5.17	POS.....	411
5.17.1	Setări.....	412
5.17.1.1	Configurare confidențialitate.....	413
5.17.1.2	Modul de conectare.....	414
5.17.2	Căutare.....	414
5.18	Audio.....	415
5.18.1	Gestionarea fișierelor.....	415
5.18.2	Redare audio.....	417
5.18.3	Difuzare.....	418
5.19	Operare și întreținere.....	420
5.19.1	Jurnal.....	420
5.19.2	Sistem.....	421
5.19.2.1	Versiunea de sistem.....	421
5.19.2.2	Versiunea algoritmului AI.....	421
5.19.2.3	Informații HDD.....	422
5.19.2.4	BPS.....	423
5.19.2.5	Stare dispozitiv.....	423
5.19.3	Rețea.....	424
5.19.3.1	Utilizator online.....	424
5.19.3.2	Încărcare rețea.....	425
5.19.3.3	Test de rețea.....	426
5.19.4	Întreținere și management.....	427
5.19.4.1	Întreținerea dispozitivului.....	427
5.19.4.2	Exportarea setărilor sistemului.....	428
5.19.4.3	Restaurarea valorilor implicite.....	430

5.19.4.3.1 Restaurarea setărilor implicite pe pagina locală.....	430
5.19.4.3.2 Resetarea dispozitivului prin butonul de resetare.....	431
5.19.4.4 Actualizare sistem.....	432
5.19.4.4.1 Actualizare fișier.....	432
5.19.4.4.2 Upgrade online.....	433
5.19.4.4.3 Actualizare Uboot.....	434
5.19.4.5 Diagnosticare inteligentă.....	434
5.20 Pop-up automat al dispozitivului USB.....	434
5.21 Oprire.....	435
6 Operare web.....	438
6.1 Conexiune la rețea.....	438
6.2 Conectare web.....	438
6.3 Meniul principal web.....	439
6.4 Serviciul Cluster.....	441
6.4.1 Configurarea IP-ului clusterului.....	441
6.4.2 Dispozitiv principal.....	442
6.4.3 Dispozitiv secundar.....	443
6.4.4 Transferarea videoclipurilor.....	443
6.4.5 Configurarea Cluster Control.....	444
6.4.5.1 Cluster Control.....	444
6.4.5.2 Arbitraj IP.....	444
6.4.6 Jurnal cluster.....	445
7 Glosar.....	446
8 Întrebări frecvente.....	447
Anexa 1 Calculul capacității HDD.....	451
Anexa 2 Funcționarea mouse-ului.....	452
Anexa 3 Telecomandă.....	453
Anexa 4 Lista camerelor de rețea compatibile.....	456
Anexa 5 Recomandări de securitate cibernetică.....	462

1. Introducere

1.1 Prezentare generală

NVR este un înregistrator video de rețea de înaltă performanță. Acest produs acceptă vizualizarea live locală, afișarea cu mai multe ferestre, stocarea locală a fișierelor înregistrate, controlul de la distanță și operarea meniului cu comenzi rapide ale mouse-ului și funcția de gestionare și control de la distanță.

Acest produs acceptă stocarea centrală, stocarea front-end și stocarea client-end. Zona monitorului din front-end poate fi setată oriunde. Lucrând cu alte dispozitive front-end, cum ar fi IPC, NVS, acest produs de serie poate stabili o rețea de supraveghere puternică prin CMS. În sistemul de rețea, există un singur cablu de rețea de la centrul monitorului la zona monitorului în întreaga rețea. Nu există cablu audio/video de la centrul monitorului la zona monitorului. Întregul proiect este caracterizat de conexiune simplă, costuri reduse, lucrări de întreținere reduse.

Acest NVR poate fi utilizat pe scară largă în domenii precum securitatea publică, conservarea apei, transportul și educația.

1.2 Caracteristici

Funcții AI



Funcțiile AI sunt disponibile pe anumite modele și variază în funcție de model.

- Detectare facială. Sistemul poate detecta fețele care se află pe imaginea video.
- Recunoaștere facială. Sistemul poate compara fețele detectate cu imaginile din baza de date a fețelor în timp real.
- Detectarea corpului uman. Sistemul activează acțiuni de alarmă odată ce corpul uman este detectat.
- Oamenii numărând. Sistemul poate număra efectiv numărul de persoane și direcția fluxului.
- Harta termografică. Sistemul poate monitoriza obiectele active dintr-o anumită zonă.
- Recunoaștere automată a plăcuțelor de înmatriculare (ANPR). Sistemul poate monitoriza eficient vehiculele care trec.

Redare inteligentă



Această funcție este disponibilă pe anumite modele.

- Redare IVS. Poate elimina și reda înregistrările care respectă regulile stabilite.
- Redare cu detectarea feței. Poate elimina și reda înregistrările cu fețe umane.
- Redare cu recunoaștere a feței. Poate compara informațiile feței din videoclip cu informațiile din baza de date și poate reda înregistrările corespunzătoare.
- Redare ANPR. Poate elimina înregistrarea cu un anumit număr de plăcuță de mașină sau toate înregistrările

cu numerele de înmatriculare ale mașinii.

- Redare de detectare a corpului uman. Poate elimina și reda înregistrările cu corpuri umane specifice.
- Căutare inteligentă. Include funcții inteligente, cum ar fi căutarea după atribut și căutarea după imagine, pentru a permite utilizatorilor să obțină rapid înregistrările țintă.

Upgrade în cloud

Pentru NVR-ul conectat la Internet, acesta acceptă upgrade online de aplicație.

Supraveghere în timp real

- VGA, port HDMI. Conectați-vă pentru a monitoriza pentru a realiza supravegherea în timp real. Unele serii acceptă ieșirea TV/VGA/HDMI în același timp.
- Meniu de comenzi rapide pentru previzualizare.
- Acceptă mai multe protocoale populare de control al decodului PTZ. Suport presetare, tur și model.

Redare

- Suportă înregistrare independentă în timp real pentru fiecare canal. În același timp, acceptă funcții precum căutarea inteligentă, redarea înainte, monitorizarea rețelei, căutarea înregistrărilor și descărcarea.
- Acceptă diferite moduri de redare: redare lentă, redare rapidă, redare înapoi și redare cadru cu cadru.
- Acceptați suprapunerea titlului de timp, astfel încât să puteți vedea timpul exact al evenimentului.
- Sprijină extinderea zonei specificate.

Managementul utilizatorilor

Utilizatorii pot fi adăugați în grupuri de utilizatori pentru management. Fiecare grup are un set de permisiuni care pot fi editate individual.

Depozitare

- Cu setările corespunzătoare (cum ar fi setările de alarmă și setările de program), puteți face copii de rezervă ale datelor audio/video asociate în recorderul video de rețea.
- Puteți face înregistrări prin web, iar fișierele de înregistrare sunt salvate pe computerul pe care îl localizează clientul.

Alarma

- Răspunde la alarma externă simultan (în termen de 200 ms). Pe baza setărilor de releu predefinite ale utilizatorului, sistemul poate procesa corect intrarea alarmei și trimite utilizatorului ecranul sau mesajele vocale (suport audio preînregistrat).
- Suportă setările serverului central de alarmă, astfel încât sistemul să poată notifica automat utilizatorii despre informațiile despre alarmă. Intrarea de alarmă poate fi derivată de la diferite dispozitive periferice conectate.
- Vă avertizează cu privire la informațiile de alarmă prin e-mail.

Supravegherea rețelei

- Trimiteți date audio/video comprimate de IPC sau NVS către capete client prin rețea, apoi datele vor fi decomprimate și afișate.
- Suportă max 128 de conexiuni în același timp.
- Transmite date audio/video prin protocoale precum HTTP, TCP, UDP, MULTICAST și RTP/RTCP.

- Transmite unele date de alarmă sau informații despre alarmă prin SNMP.
- Suportă acces web în WAN/LAN.

Split fereastră

Adoptă compresia video și procesarea digitală pentru a afișa mai multe ferestre într-un singur monitor. Suportă divizarea ferestrei 1/4/8/9/16/25/36 în previzualizare și divizarea ferestrei 1/4/9/16 în redare.

Record

Sprrijină înregistrarea obișnuită, înregistrarea mișcării, înregistrarea alarmei și înregistrarea inteligentă. Salvați fișierele înregistrate pe HDD, dispozitiv USB, PC-ul client sau server de stocare în rețea și puteți căuta sau reda fișierele salvate la capătul local sau prin intermediul dispozitivelor Web/USB.

Backup

Suportă backup în rețea și backup înregistrări USB. Puteți face copii de siguranță ale fișierelor de înregistrare în dispozitive precum server de stocare în rețea, dispozitiv periferic USB 2.0 și arzător.

Administrare rețea

- Supravegheați configurația NVR și controlați puterea prin Ethernet.
- Sprijină gestionarea web.

Managementul echipamentelor periferice

- Suporta controlul dispozitivului periferic și poți seta liber protocolul de control și portul de conectare.
- Acceptă transmisia de date transparentă, cum ar fi RS-232 și RS-485.

Auxiliar

- Suportă comutare între NTSC și PAL.
- Suportă afișarea în timp real a informațiilor despre resursele sistemului și a stării de funcționare.
- Suport înregistrare jurnal.
- Ieșire GUI locală. Operarea meniului de comenzi rapide cu mouse-ul.
- Funcție de control IR (doar pentru unele serii). Operarea meniului de comenzi rapide cu telecomandă.
- Suport pentru redarea fișierelor video/audio de la distanță IPC sau NVS.

2 Panoul frontal și panoul din spate



Următoarele figuri de pe panoul frontal și din spate sunt doar pentru referință.

2.1 Panoul frontal

**2.1.1 NVR41-4KS2/NVR41-P-4KS2/NVR41-8P-4KS2/NVR41- 4KS2/L/
NVR41-P-4KS2/L/NVR41-8P-4KS2/L/NVR21-4KS2/NVR21-P-4KS2 /
NVR21-8P-4KS2/NVR21-S3/NVR21-P-S3/NVR21-8P-S3/NVR21- 4KS3/
NVR21-P-4KS3/NVR21-8P-4KS3/NVR41-EI/NVR41-P-EI/NVR41 - Seria 8P-
EI/NVR41-4KS3/NVR41-P-4KS3/NVR41-8P-4KS3**



Cifra este doar pentru referință.

NVR41-4KS2/NVR41-4KS2/L/NVR41-P-4KS2/NVR41-P-4KS2/L/NVR21-4KS2/NVR21-P-4KS2/NVR21-S3/
NVR21-P-S3/NVR21-4KS3/NVR21 -P-4KS3/NVR41-EI/NVR41-P-EI/NVR41-4KS3/NVR41- Panoul frontal
P-4KS3 este prezentat mai jos.

Figura 2-1 Panoul frontal

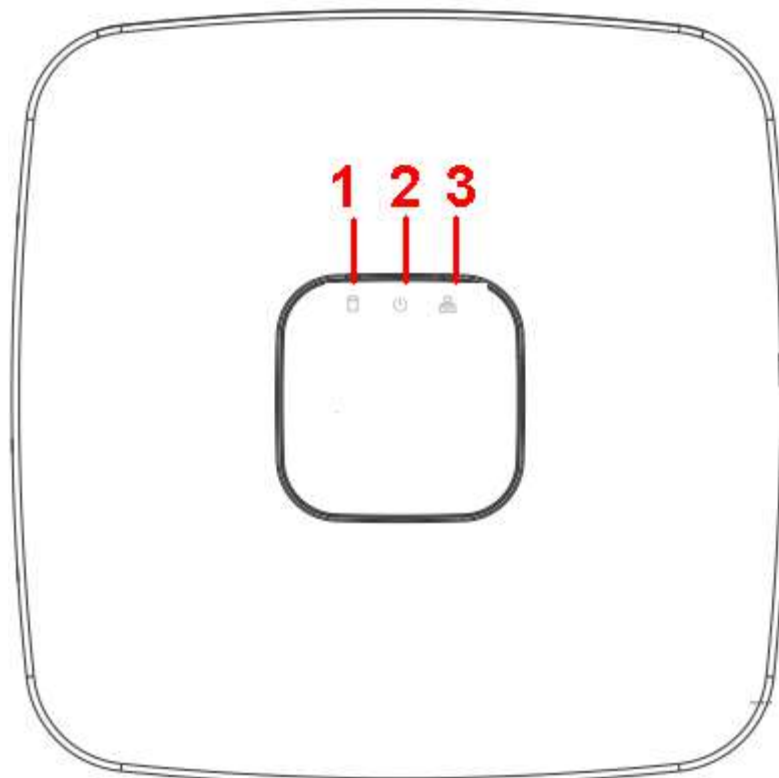

Panoul frontal NVR41-8P-4KS2/NVR41-8P-4KS2/L/NVR21-8P-4KS2/NVR21-8P-S3/NVR41-8P-EI/
NVR41-8P-4KS3/NVR21-8P-4KS3 este prezentat mai jos .

Figura 2-2 Panoul frontal

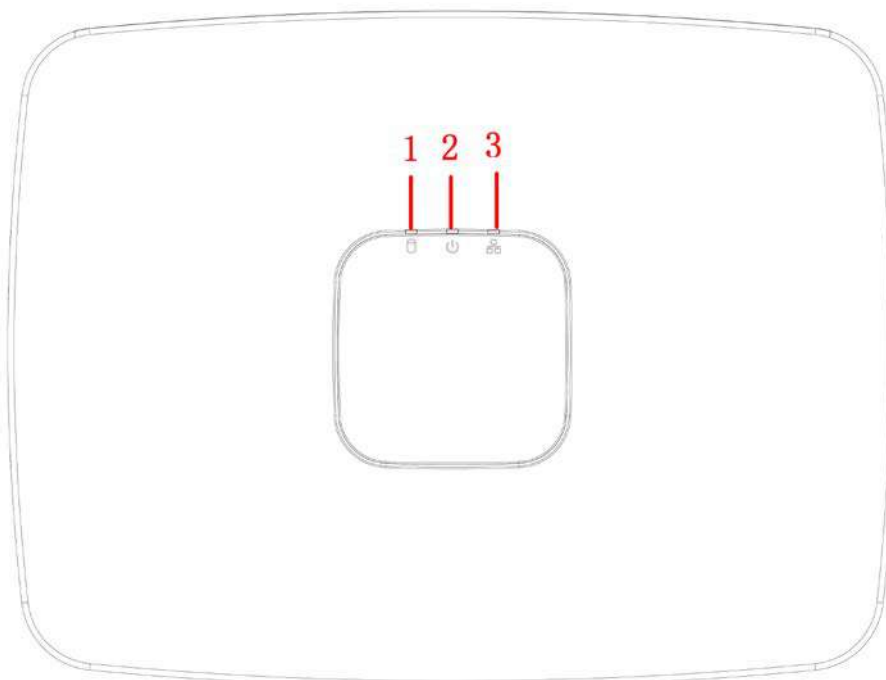

Tabelul 2-1 Pictograme

Nu.	Nume	Funcție
1	Indicator luminos de stare HDD	Lumina roșie se aprinde atunci când HDD-ul este anormal.
2	Indicator luminos de alimentare	Lumina roșie se aprinde atunci când conexiunea de alimentare este normală.
3	Indicator luminos de stare a rețelei	Lumina roșie se aprinde atunci când conexiunea la rețea este anormală.

**2.1.2 NVR11HS-S3H/NVR11HS-P-S3H/NVR11HS-8P-S3H/NVR41HS-4KS2/
NVR41HS-P-4KS2/NVR41HS-8P-4KS2/NVR41HS-4KS2/L/NVR41HS-P-4KS2/
NVR41HS-L/NVR42HS/NVR41HS-P-4KS2 -8P-4KS2/L/NVR21HS-4KS2/
NVR21HS-P-4KS2/NVR21HS-8P-4KS2/NVR21HS-S3/NVR21HS-P-S3/
NVR21HS-8P-S3/NVR21HS-4KS3/NVR21HS/NVR21HS/NVR21HS3 -8P-4KS3/
NVR41HS-4KS3/NVR41HS-P-4KS3/NVR41HS-8P-4KS3**

Serie



Cifra este doar pentru referință.

Figura 2-3 Panoul frontal

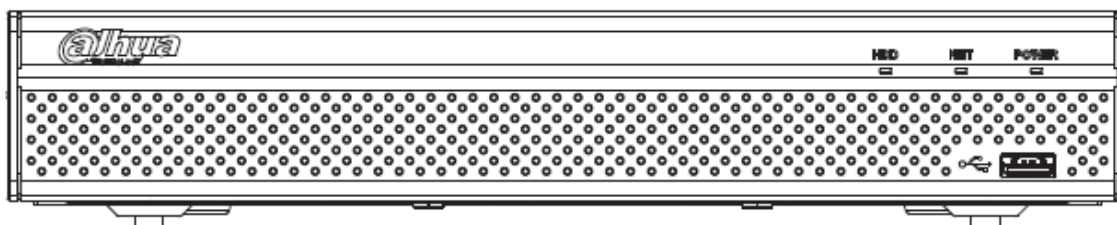

Tabelul 2-2 Pictograme

Pictogramă	Nume	Funcție
HDD	Indicator luminos de stare HDD	Lumina albastră este aprinsă când HDD-ul funcționează defectuos.
NET	Indicator luminos de stare a rețelei	Lumina albastră este aprinsă atunci când conexiunea la rețea este anormală.
PUTERE	Indicator luminos pentru starea puterii	Lumina albastră este aprinsă când conexiunea de alimentare este OK.
	port USB	Conectați-vă la dispozitivul periferic de stocare USB, mouse-ul și multe altele.

**2.1.3 NVR52-4KS2/NVR52-8P-4KS2/NVR52-16P-4KS2/NVR42- 4KS2/
NVR42-P-4KS2/NVR42-8P-4KS2/NVR42-16P-4KS2/NVR42- 4KS42/LP
-4KS2/L/NVR42-8P-4KS2/L/NVR42-16P-4KS2/L/NVR5224-24P-4KS2/
NVR54-4KS2/NVR54-16P-4KS2/NVR44- 4KS2/NVR44-16P-4KS2/
NVR44-4KS2 /L/NVR44-16P-
4KS2/L/NVR5424-24P-4KS2/NVR58-4KS2/NVR58-16P-4KS2/NVR48- 4KS2/
NVR48-16P-4KS2/NVR48-4KS2/L/NVR48-16P-4KS2/L/NVR48-16P-4KS2/
NVR48-4KS2/L/NVR48-16P-4KS2/L/NVR24-2/NVR P-4KS2/NVR22-8P-4KS2/
NVR22-4KS3/NVR22-P-4KS3/NVR22-8P-4KS3/NVR22-16P-4KS3/NVR52-8P-4KS2E/
NVR52- 16P-4KS2E/NVR-54KS2E/NVR-54-16 NVR58-16P-4KS2E/NVR42- 4KS3/
NVR42-P-4KS3/NVR42-8P-4KS3/NVR44-4KS3/NVR48-**

Seria 4KS3/NVR42-16P-4KS3



Cifrele sunt doar pentru referință.

NVR52-4KS2/NVR52-8P-4KS2/NVR52-16P-4KS2/NVR42-4KS2/NVR42-P-4KS2/NVR42-8P-4KS2/NVR42-16P-4KS2/
 NVR42-4KS2/L/NVR42-P /L/NVR42-8P-4KS2/L/NVR42-16P-4KS2/LNVR5224-24P-4KS2/NVR22-4KS2/NVR22-P-4KS2/
 NVR22-8P-4KS2/NVR22-4KS3/NVR22-P-22KS3/NVR22-P-2KS3 -8P-4KS3/NVR22-16P-4KS3/NVR52-8P-4KS2E/
 NVR52-16P-4KS2E/NVR42-4KS3/NVR42-P-4KS3/NVR42-8P-4KS3/NVR42-16P-4KS3/NVR42-16P-4KS3 panoul frontal din
 seria este prezentat așa cum este prezentat de mai jos.

Figura 2-4 Panoul frontal

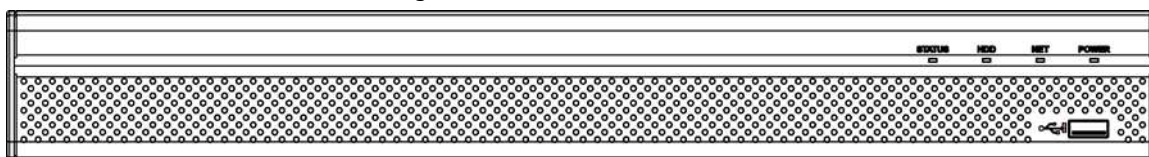

NVR54-4KS2/NVR54-16P-4KS2/NVR44-4KS2/NVR44-16P-4KS2/NVR44-4KS2/L/NVR44-16P-4KS2/L/
 NVR54-24P-4KS2/NVR54-16P-4KS2E/NVR54-16P-4KS2E panoul frontal al seriei este prezentat ca mai jos.

Figura 2-5 Panoul frontal

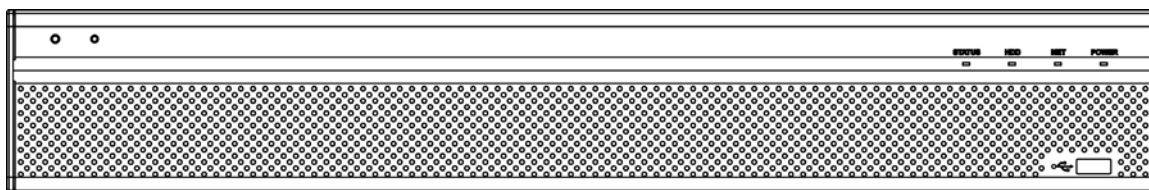

NVR58-4KS2/NVR58-16P-4KS2/NVR48-4KS2/NVR48-16P-4KS2/NVR48-4KS2/L/NVR48-16P-4KS2/L/
 NVR58-16P-4KS2E/NVR48-4KS2 este prezentat ca panoul frontal din seria NVR48-4KS3 de mai jos

Figura 2-6 Panoul frontal

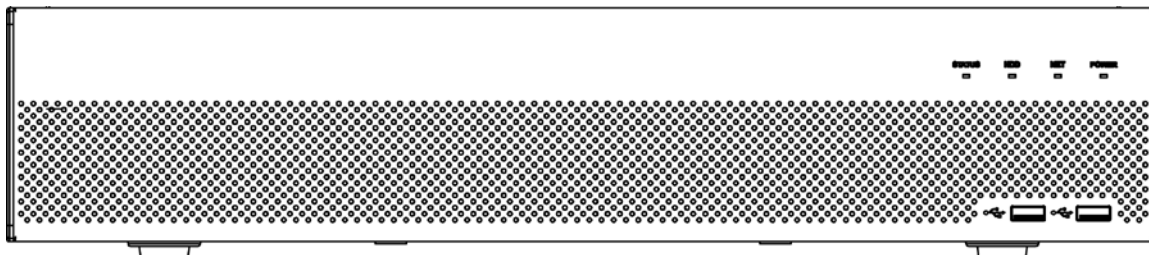

Tabelul 2-3 Pictograme

Pictogramă	Nume	Funcție
STARE	Indicator luminos de stare	Lumina albastră este aprinsă când dispozitivul funcționează corect.
HDD	Indicator luminos de stare HDD	Lumina albastră este aprinsă când HDD-ul funcționează defectuos.
NET	Indicator luminos de stare a rețelei	Lumina albastră este aprinsă atunci când conexiunea la rețea este anormală.
PUTERE	Indicator luminos pentru starea puterii	Lumina albastră este aprinsă când conexiunea de alimentare este normală.
	Port USB 2.0	Conectați-vă la un dispozitiv de stocare periferic USB 2.0, mouse, arzător și multe altele.

2.1.4 Seria NVR21-W-4KS2

Panoul frontal este prezentat ca mai jos.



Cifra este doar pentru referință.

Figura 2-7 Panoul frontal

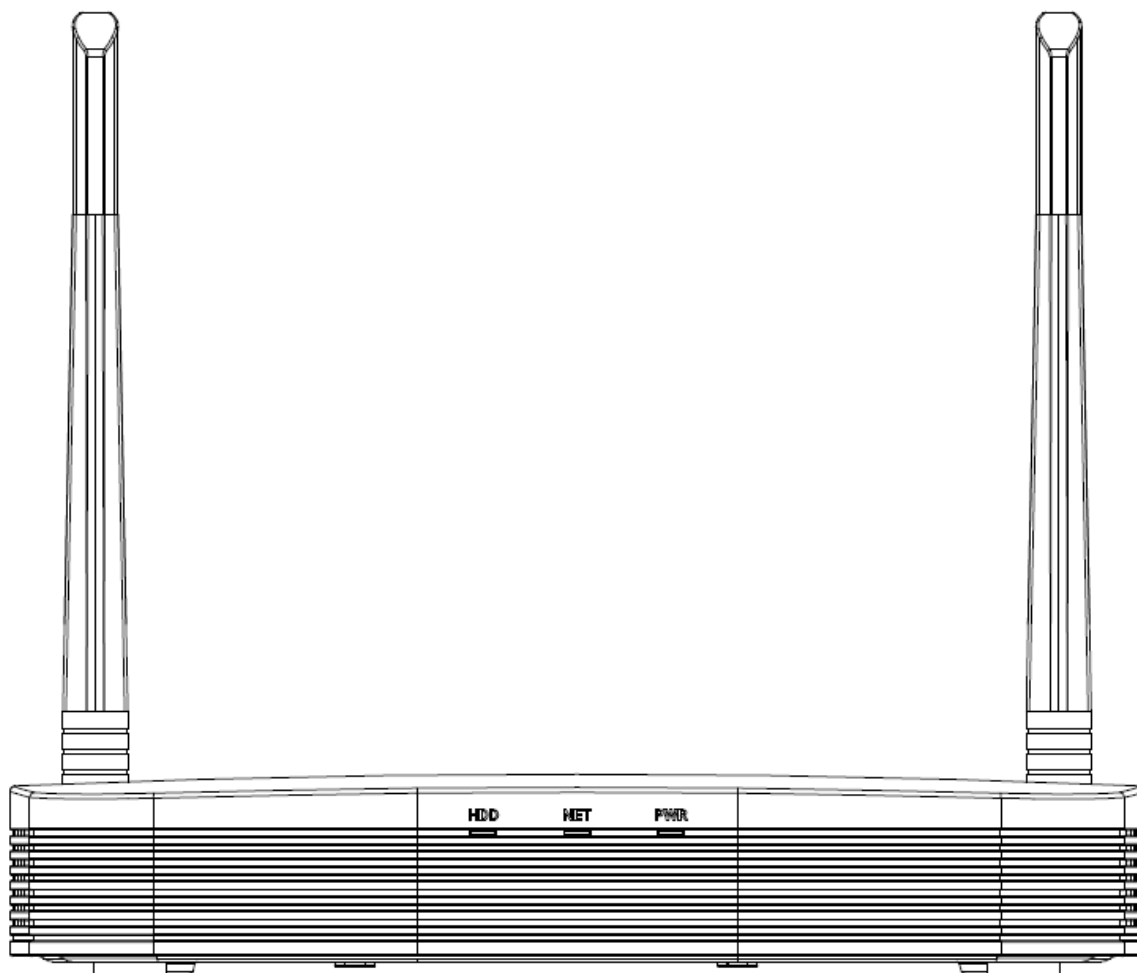

Tabelul 2-4 Pictograme

Pictogramă	Nume	Funcție
HDD	Indicator luminos de stare HDD	Lumina albastră este aprinsă când HDD-ul funcționează defectuos.
NET	Indicator luminos de stare a rețelei	Lumina albastră este aprinsă atunci când conexiunea la rețea este anormală.
PWR	Indicator luminos pentru starea puterii	Lumina albastră este aprinsă când conexiunea de alimentare este normală.

2.1.5 Seria NVR21HS-W-4KS2/NVR11HS-W-S2-CE/NVR11HS-W-S2-FCC

Panoul frontal este prezentat ca mai jos.



Cifra este doar pentru referință.

Figura 2-8 Panoul frontal

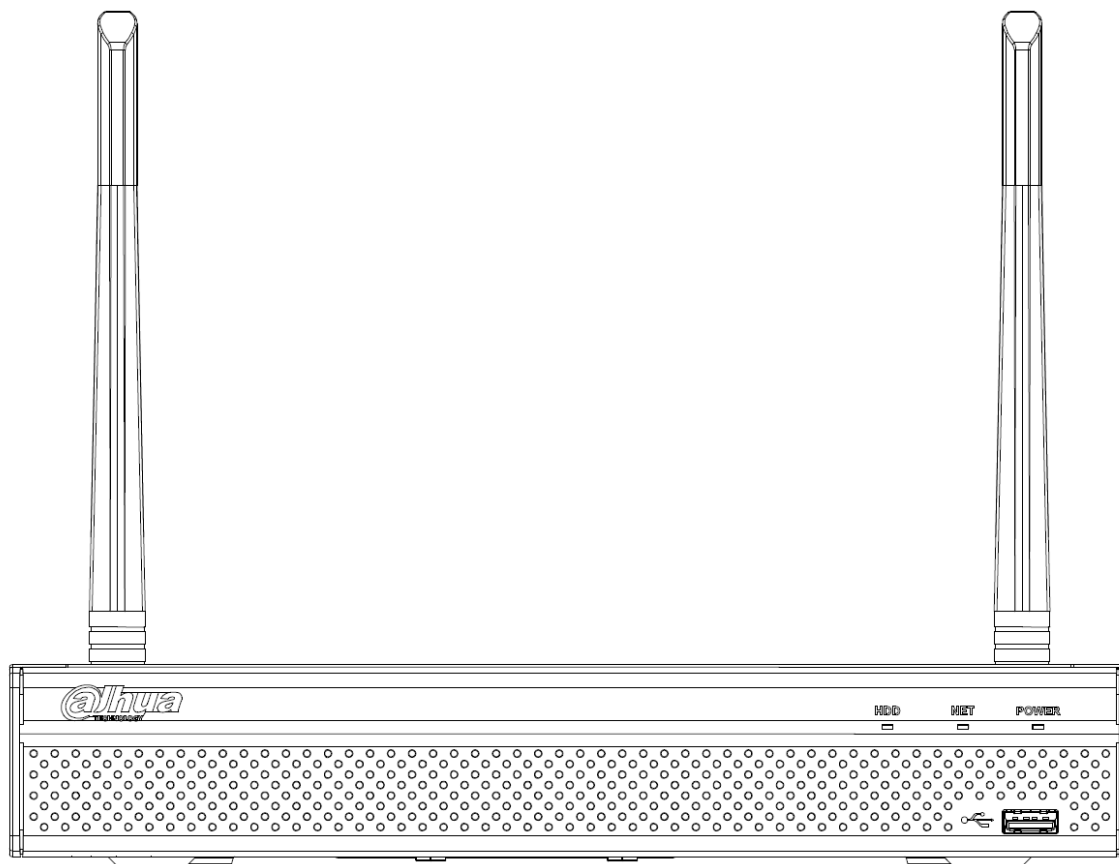

Tabelul 2-5 Pictograme

Pictogramă	Nume	Funcție
HDD	Indicator luminos de stare HDD	Lumina albastră este aprinsă când HDD-ul funcționează defectuos.
NET	Indicator luminos de stare a rețelei	Lumina albastră este aprinsă atunci când conexiunea la rețea este anormală.
PUTERE	Indicator luminos pentru starea puterii	Lumina albastră este aprinsă când conexiunea de alimentare este normală.
	Port USB 2.0	Conectați-vă la dispozitivul periferic de stocare USB, mouse-ul și multe altele.

2.1.6 Seria NVR21-I/NVR21-I2/NVR21-PI/NVR21-P-I2/NVR21-8P-I/ NVR21- 8P-I2



Cifra este doar pentru referință.

Panoul frontal NVR21-I/NVR21-I2 este prezentat mai jos.

Figura 2-9 Panoul frontal

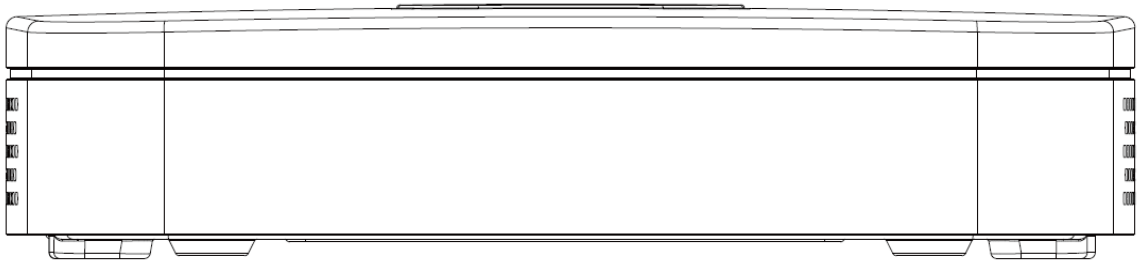

Panoul frontal NVR21-PI/NVR21-P-I2 este prezentat mai jos.

Figura 2-10 Panoul frontal

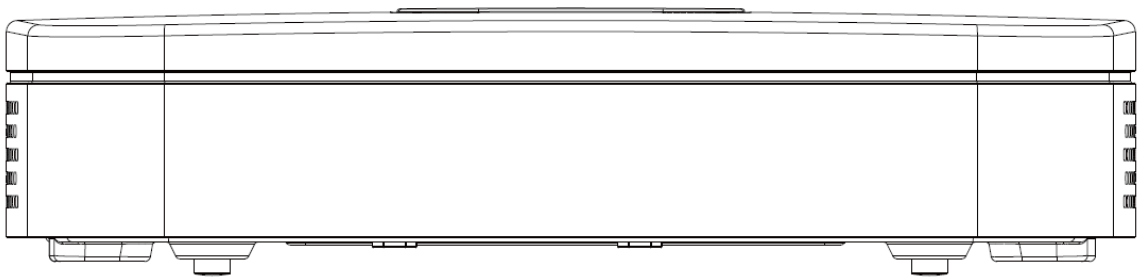

Panoul frontal NVR21-8P-I/NVR21-8P-I2 este prezentat mai jos.

Figura 2-11 Panoul frontal

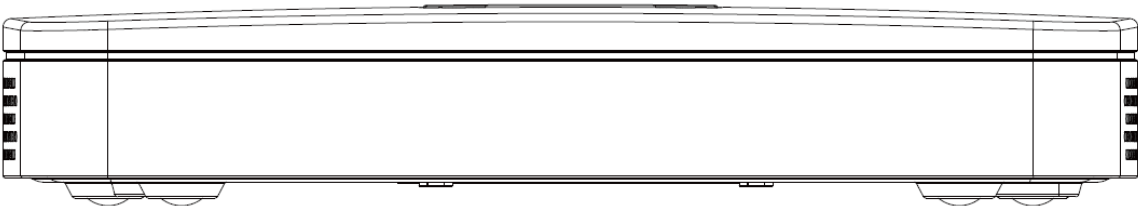

2.1.7 Seria NVR21HS-I/NVR21HS-I2/NVR21HS-PI/NVR21HS-P-I2/ NVR21HS-8P-I/NVR21HS-8P-I2/NVR44-4KS2/I/NVR44-16P-4KS2/I





Cifra este doar pentru referință.

Panoul frontal NVR21HS-I/NVR21HS-I2/NVR21HS-PI/NVR21HS-P-I2/NVR21HS-8P-I/NVR21HS-8P-I2/
NVR44-4KS2/I/NVR44-16P-4KS2/I este prezentat mai jos .

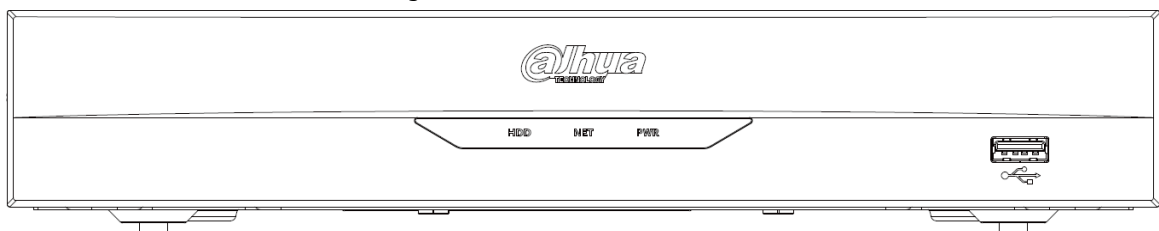
Figura 2-12 Panoul frontal



Tabelul 2-6 Pictograme

Pictogramă	Nume	Funcție
HDD	Indicator de stare HDD ușoară	Lumina albastră este aprinsă când HDD-ul funcționează defectuos.
NET	Indicator luminos de stare a rețelei	Lumina albastră este aprinsă atunci când conexiunea la rețea este anormală.
PWR	Indicator luminos pentru starea puterii	Lumina albastră este aprinsă când conexiunea de alimentare este OK.
	Port USB 2.0	Conectați-vă la un dispozitiv de stocare periferic USB 2.0, mouse, arzător și multe altele.
	port USB	Se conectează la dispozitive externe, cum ar fi tastatura, mouse-ul și dispozitivul de stocare USB.
	indicator IR	Primește semnale de la telecomandă.

2.1.8 NVR22-I/NVR22-I2/NVR22-PI/NVR22-P-I2/NVR22-8P-I/NVR22- 8P-I2/NVR22-16P-I/NVR22-16P-I2/NVR52-EI/NVR52 -8P-EI/NVR52- 16P-EI/ NVR41HS-EI/NVR42-EI/NVR41HS-P-EI/NVR42-P-EI/NVR41HS-8P-EI/ NVR42-8P-EI/NVR42-16P-EI/NVR44 -EI/NVR44-16P-EI/NVR52- XI/ NVR52-8P-XI/NVR52-16P-XI/NVR54-XI/NVR58-XI



Cifra este doar pentru referință.

Panoul frontal NVR22-I/NVR22-I2 este prezentat mai jos.

Figura 2-13 Panoul frontal

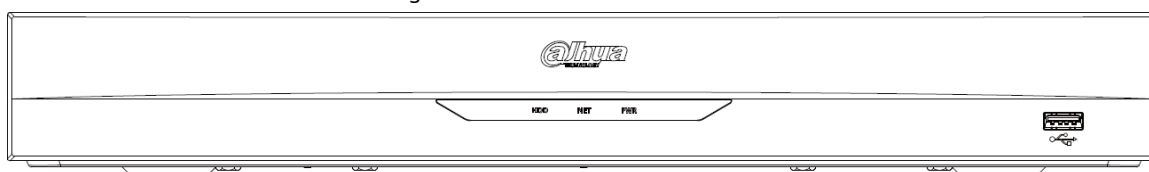

Panoul frontal NVR22-PI/NVR22-P-I2 este prezentat mai jos.

Figura 2-14 Panoul frontal

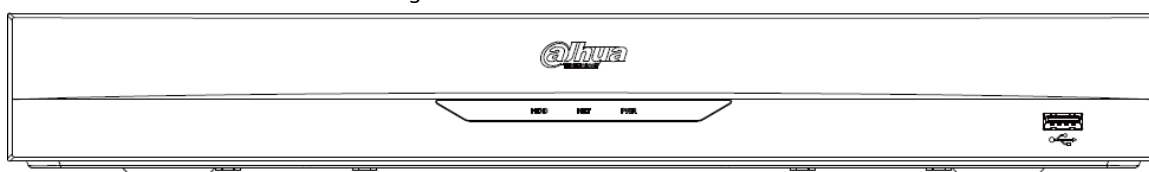

Panoul frontal NVR22-8P-I/NVR22-8P-I2 este prezentat mai jos.

Figura 2-15 Panoul frontal

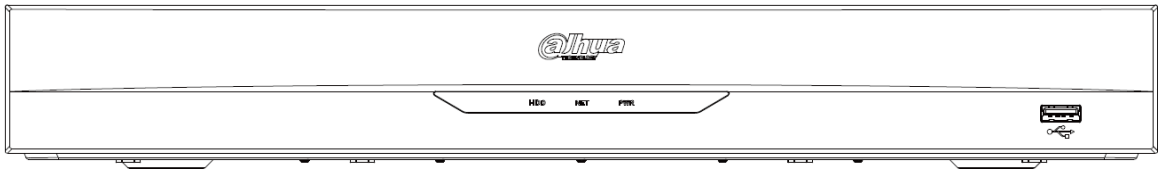

Panoul frontal NVR22-16P-I/NVR22-16P-I2 este prezentat mai jos.

Figura 2-16 Panoul frontal



NVR52-EI/NVR52-8P-EI/NVR52-16P-EI/NVR54-EI/NVR54-16P-EI/NVR41HS-EI/NVR42-EI/NVR41HS-P-EI/NVR42-P-EI/NVR41HS-8P-EI/NVR42-8P-EI/NVR42-16P-EI/NVR44-EI/NVR44-16P-EI este prezentat mai jos.

Figura 2-17 Panoul frontal

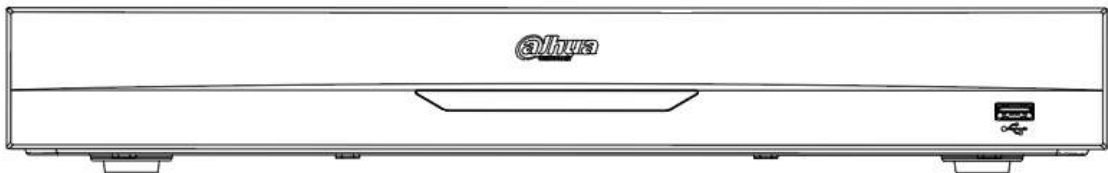

Panoul frontal NVR52-XI/NVR52-8P-XI/NVR52-16P-XI este prezentat mai jos.

Figura 2-18 Panoul frontal



Panoul frontal al NVR54-XI este prezentat mai jos.

Figura 2-19 Panoul frontal





Panoul frontal al NVR58-XI este prezentat mai jos.

Figura 2-20 Panoul frontal



Tabelul 2-7 Pictograme

Pictogramă	Nume	Funcție
HDD	Indicator de stare HDD ușoară	Lumina albastră este aprinsă când HDD-ul funcționează defectuos.
NET	Indicator luminos de stare a rețelei	Lumina albastră este aprinsă atunci când conexiunea la rețea este anormală.
PWR	Indicator luminos pentru starea puterii	Lumina albastră este aprinsă când conexiunea de alimentare este OK.
	Port USB 2.0	Conectați-vă la un dispozitiv de stocare periferic USB 2.0, mouse, arzător și multe altele.
	port USB	Se conectează la dispozitive externe, cum ar fi tastatura, mouse-ul și dispozitivul de stocare USB.
	indicator IR	Primește semnale de la telecomandă.

2.1.9 Seria NVR48-I/NVR58-I/NVR58-I/L

Secțiunea ia ca exemple seria NVR4832-I/NVR5864-I/NVR5864-I/L/NVR5832-I/NVR5832-I/L.



Cifra este doar pentru referință.

Figura 2-21 Panoul frontal

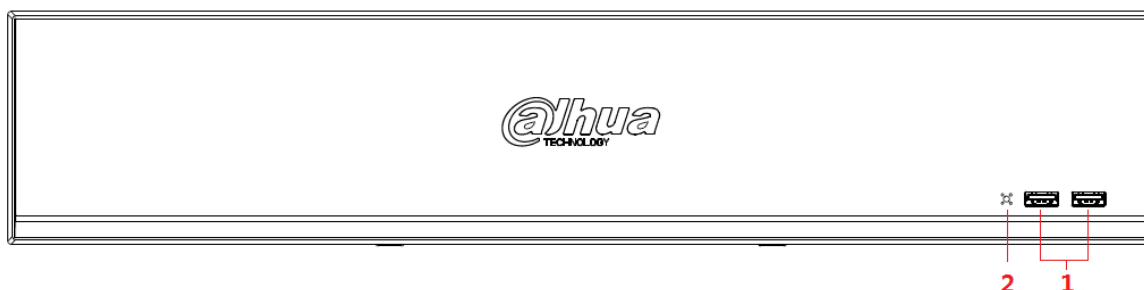

Tabelul 2-8 Pictograme

Nu.	Numele portului	Funcție
1	port USB	Se conectează la dispozitive externe, cum ar fi tastatura, mouse-ul și dispozitivul de stocare USB.
2	indicator IR	Primește semnale de la telecomandă.

2.1.10 Seria NVR42-I/NVR44-I/NVR54-I/NVR54-I/L/NVR52-I/NVR52-I/L

Secțiunea folosește NVR4208-8P-I/NVR4216-I/NVR4216-16P-I/NVR4416-16P-I/NVR4432-I/NVR5432-16P-I/NVR5432-16P-I/L NVR5216-16P5216-16P Seria -16P-I/L/NVR5216-8P-I/NVR5216-8P-I/L ca exemple.



Cifra este doar pentru referință.

Figura 2-22 Panoul frontal

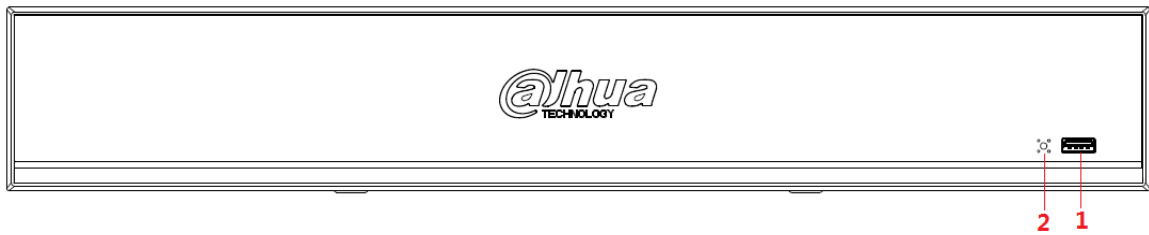

Tabelul 2-9 Pictograme

Nu.	Numele portului	Funcție
1	port USB	Se conectează la dispozitive externe, cum ar fi tastatura, mouse-ul și dispozitivul de stocare USB.
2	indicator IR	Primește semnale de la telecomandă.

2.1.11 NVR48-4KS2/I/NVR48-16P-4KS2/I/NVR54-EI/NVR54-16P-EI/ NVR58-EI/NVR58-16P-EI/NVR48-EI/NVR48-16P-EI



Cifrele sunt doar pentru referință.

Panoul frontal din seria NVR48-4KS2/I/NVR48-16P-4KS2/I este prezentat mai jos.

Figura 2-23 Panoul frontal

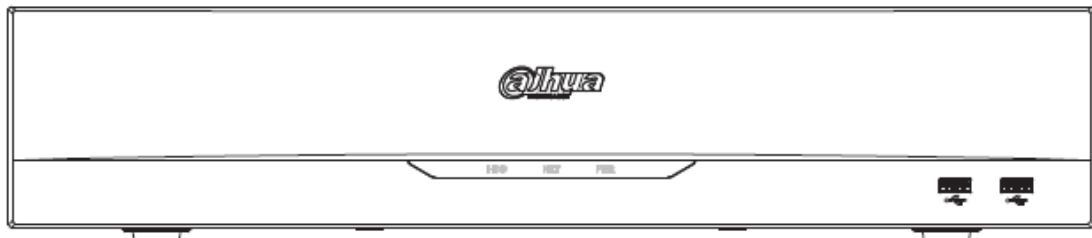

Panoul frontal NVR54-EI / NVR54-16P-EI este prezentat mai jos.

Figura 2-24 Panoul frontal



Panoul frontal NVR58-EI/NVR58-16P-EI/NVR48-EI/NVR48-16P-EI este prezentat mai jos.

Figura 2-25 Panoul frontal

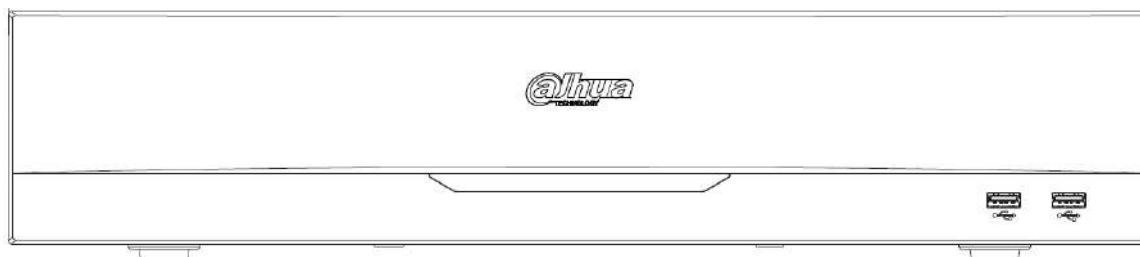

Tabelul 2-10 Pictograme

Pictogramă	Nume	Funcție
HDD	Indicator luminos de stare HDD	Lumina albastră este aprinsă când HDD-ul funcționează defectuos.
NET	Indicator luminos de stare a rețelei	Lumina albastră este aprinsă atunci când conexiunea la rețea este anormală.
PWR	Indicator luminos pentru starea puterii	Lumina albastră este aprinsă când conexiunea de alimentare este normală.
	Port USB 2.0	Conectați-vă la un dispozitiv de stocare periferic USB 2.0, mouse, arzător și multe altele.

2.1.12 Seria NVR608-32-4KS2



Următoarele cifre sunt doar pentru referință.

Panoul frontal NVR608-32-4KS2 este prezentat mai jos.

Figura 2-26 Panoul frontal

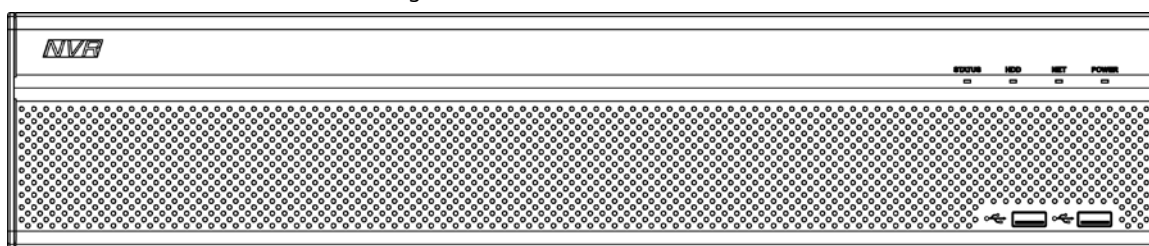

Tabelul 2-11 Descrierea pictogramelor

Pictogramă	Nume	Funcție
STARE	Indicator luminos de stare	Lumina albastră este aprinsă când dispozitivul funcționează corect.
HDD	Indicator luminos de stare HDD	Lumina albastră este aprinsă când HDD-ul funcționează defectuos.
NET	Indicator luminos de stare a rețelei	Lumina albastră este aprinsă atunci când conexiunea la rețea este anormală.
PUTERE	Indicator luminos pentru starea puterii	Lumina albastră este aprinsă când conexiunea de alimentare este normală.

Pictogramă	Nume	Funcție
	Port USB 2.0	Conectați-vă la un dispozitiv de stocare periferic USB 2.0, mouse, arzător și multe altele.

2.1.13 Seria NVR608-64-4KS2/NVR608-128-4KS2/ NVR608H-XI/NVR608RH-XI

Panoul frontal NVR608-64-4KS2/NVR608-128-4KS2/NVR608H-32-XI/NVR608H-64-XI/
NVR608H-128-XI/NVR608RH-32-XI/NVR608RH-64-XI/NVR68-XI-112 este prezentat ca mai jos.

Figura 2-27 Panoul frontal

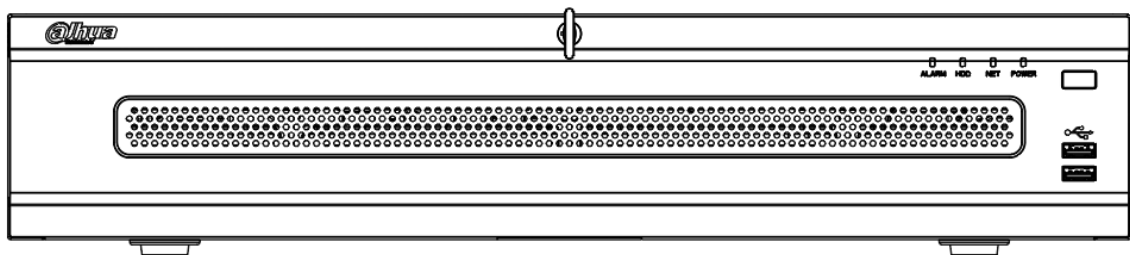

Tabelul 2-12 Descrierea panoului frontal

Pictogramă	Nume
ALARMA	Indicator luminos de alarmă
HDD	Indicator luminos de stare HDD
NET	Indicator luminos de stare a rețelei
PUTERE	Indicator luminos pentru starea puterii
	Port USB 2.0
	Buton de pornire-oprire

2.1.14 Seria NVR616-4KS2/NVR616-XI/NVR50-EI



Următoarele cifre sunt doar pentru referință.

Pentru produsul LCD, panoul frontal al seriei NVR616-4KS2/NVR616-XI este prezentat mai jos.

Figura 2-28 Panoul frontal

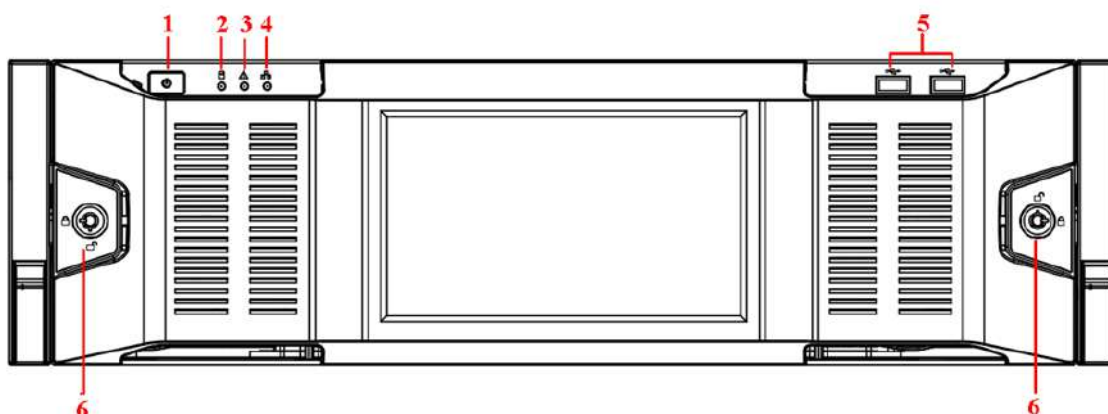

Tabelul 2-13 Pictograme

Nu.	Nume	Funcție
1	Butonul de pornire	<p>Apăsați o dată pentru a porni dispozitivul. Apăsați-l mult timp pentru a opri dispozitivul.</p> <p></p> <ul style="list-style-type: none"> ● Nu vă recomandăm să opriți dispozitivul în acest fel. ● Apăsați butonul de pornire pentru o lungă perioadă de timp sau scoateți-l cablul de alimentare poate duce la automatizarea dispozitivului repornire.
2	Indicator HDD de sistem ușoară	<p>Lumina albastră se aprinde după ce sistemul a pornit corect.</p> <p>În HDD-ul sistemului, există fișiere de configurare importante ale dispozitivului, fișiere de configurare implicite din fabrică și date de pornire inițială a dispozitivului.</p>
3	Indicator luminos de alarmă	<p>Indicatorul luminos de alarmă se aprinde odată ce a apărut o alarmă. Se aprinde prin detectarea software-ului. Indicatorul luminos se aprinde când există o alarmă locală.</p>
4	Indicator luminos de rețea	<p>Indicatorul luminos albastru al rețelei este aprins după ce ați conectat dispozitivul la rețea.</p>
5	port USB	—
6	Blocare panou frontal	—

Pentru seria generală NVR616-4KS2/NVR616-XI/NVR50-EI, panoul frontal este prezentat mai jos.

Figura 2-29 Panoul frontal

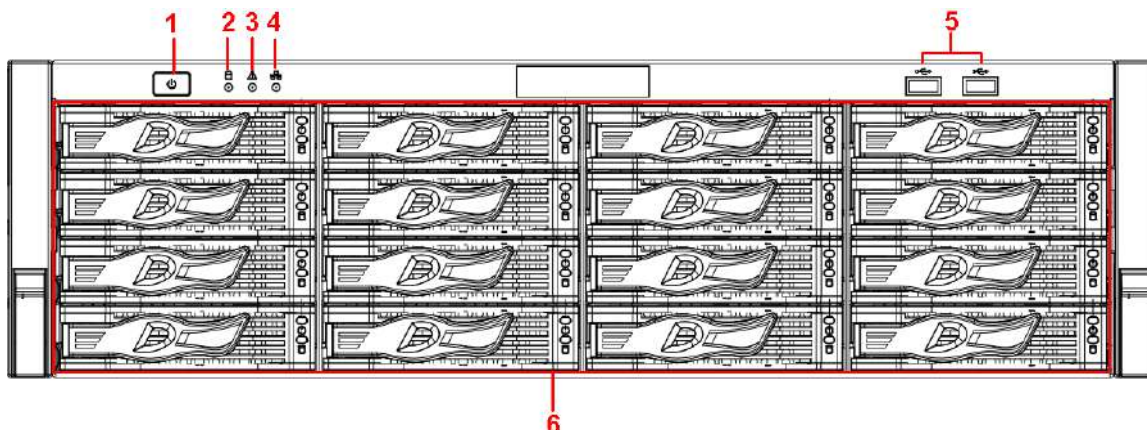

Tabelul 2-14 Pictograme

Nu.	Nume	Funcție
1	Butonul de pornire	<p>Apăsați o dată pentru a porni dispozitivul. Apăsați-l mult timp pentru a opri dispozitivul.</p> <p></p> <ul style="list-style-type: none"> ● Nu vă recomandăm să opriți dispozitivul în acest fel. ● Apăsați butonul de pornire pentru o lungă perioadă de timp sau scoateți cablul de alimentare poate duce la repornirea automată a dispozitivului.
2	HDD de sistem Indicator luminos	<p>Lumina albastră se aprinde după ce sistemul a pornit corect.</p> <p>În HDD-ul sistemului, există fișierul de configurare important al dispozitivului, fișierul de configurare implicit din fabrică, datele de pornire inițială a dispozitivului.</p>
3	Indicator de alarma ușoară	<p>Indicatorul luminos de alarmă se aprinde odată ce a apărut o alarmă. Se aprinde prin detectarea software-ului. Indicatorul luminos se aprinde când există o alarmă locală.</p>
4	Indicator de rețea ușoară	<p>Indicatorul luminos albastru al rețelei este aprins după ce ați conectat dispozitivul la rețea.</p>
5	port USB	—
6	16 slot HDD	—

După ce scoateți panoul frontal, puteți vedea că există 16 HDD-uri. De la stânga la dreapta și de sus în jos, variază de la 1-4, 5-8, 9-12, 13-16.

Puteți vedea că există două lumini indicatoare pe suportul HDD.

- Indicatorul luminos de alimentare este în partea de sus. Lumina este galbenă după ce ați conectat dispozitivul la curent.
- Indicatorul luminos de citire-scriere este în partea de jos. Lumina albastră clipește când sistemul citește sau scrie datele. Pe lângă lumina albastră intermitentă, luminile de operare de citire-scriere ale unor modele de dispozitive includ în continuare următoarele stări. Vă rugăm să consultați dispozitivul real.
 - ◇ Roșu constant: eroare HDD (eroare HDD).
 - ◇ Roșu intermitent: HDD-ul este într-o stare de reconstrucție RAID.

- ◇ Roșu intermitent intermitent de două ori: HDD-ul este într-o stare de eroare estimată (inclusiv o avertizare HDD).
- ◇ Albastru și roșu clipește alternativ: HDD-ul este într-o stare poziționată.

Figura 2-30 Panoul frontal

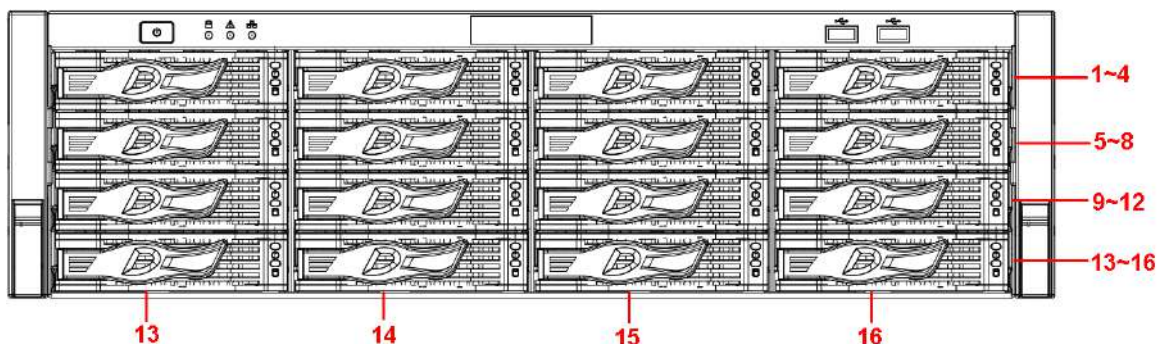

2.1.15 Seria NVR624-XI



Următoarele cifre sunt doar pentru referință.

Panoul frontal al seriei NVR624-XI este prezentat după cum urmează.

Figura 2-31 Panoul frontal

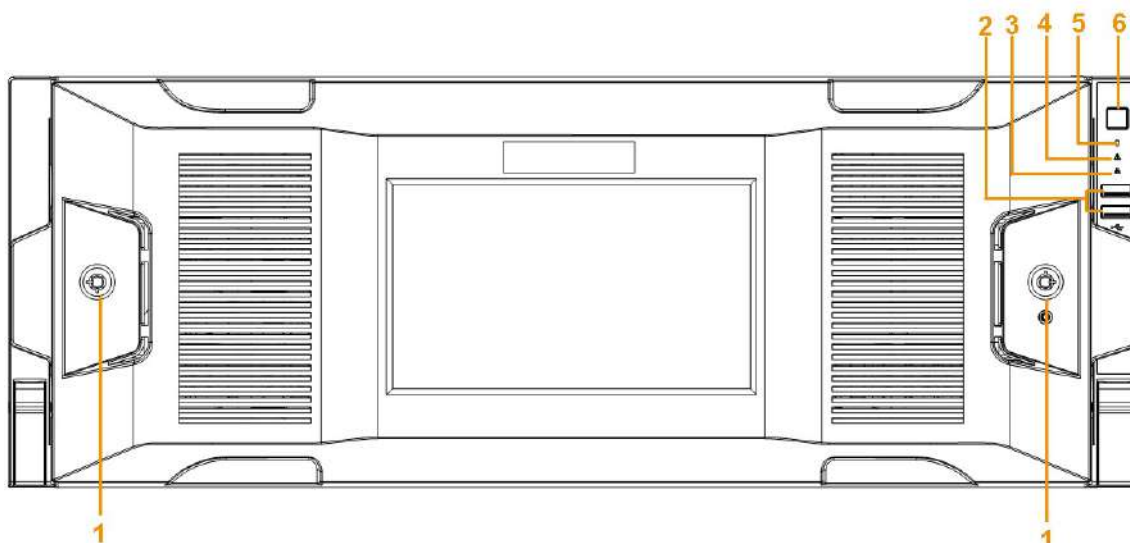

Tabelul 2-15 Pictograme

Nu.	Nume	Funcție
1	Blocare panou frontal	—
2	port USB	—
3	Indicator luminos de rețea	Indicatorul luminos albastru al rețelei este aprins după ce ați conectat dispozitivul la rețea.
4	Indicator luminos de alarmă	Indicatorul luminos de alarmă se aprinde odată ce a apărut o alarmă. Se aprinde prin detectarea software-ului. Indicatorul luminos se aprinde când există o alarmă locală.

Nu.	Nume	Funcție
5	Indicator HDD de sistem ușoară	<p>Lumina albastră se aprinde după ce sistemul a pornit corect.</p> <p>În HDD-ul sistemului, există fișiere de configurare importante ale dispozitivului, fișiere de configurare implicite din fabrică și date de pornire inițială a dispozitivului.</p>
6	Butonul de pornire	<p>Apăsați o dată pentru a porni dispozitivul. Apăsați-l mult timp pentru a opri dispozitivul.</p> <p></p> <ul style="list-style-type: none"> ● Nu vă recomandăm să opriți dispozitivul în acest fel. ● Apăsați butonul de pornire pentru o lungă perioadă de timp sau scoateți-l cablul de alimentare poate duce la automatizarea dispozitivului repornire.

Puteți vedea că există 24 de HDD-uri. De la stânga la dreapta și de sus în jos, variază de la 1-4, 5-8, 9-12, 13-16, 17-20, 21-24.

Puteți vedea că există două lumini indicatoare pe suportul HDD.

- Indicatorul luminos de alimentare este în partea de sus. Lumina este galbenă după ce ați conectat dispozitivul la curent.
- Indicatorul luminos de citire-scriere este în partea de jos. Lumina albastră clipește când sistemul citește sau scrie datele. Pe lângă lumina albastră intermitentă, luminile de operare de citire-scriere ale unor modele de dispozitive includ în continuare următoarele stări. Vă rugăm să consultați dispozitivul real.
 - ◇ Roșu constant: eroare HDD (eroare HDD).
 - ◇ Roșu intermitent: HDD-ul este într-o stare de reconstrucție RAID.
 - ◇ Roșu intermitent intermitent de două ori: HDD-ul este într-o stare de eroare estimată (inclusiv o avertizare HDD).
 - ◇ Albastru și roșu clipește alternativ: HDD-ul este într-o stare poziționată.

Figura 2-32 Panoul frontal

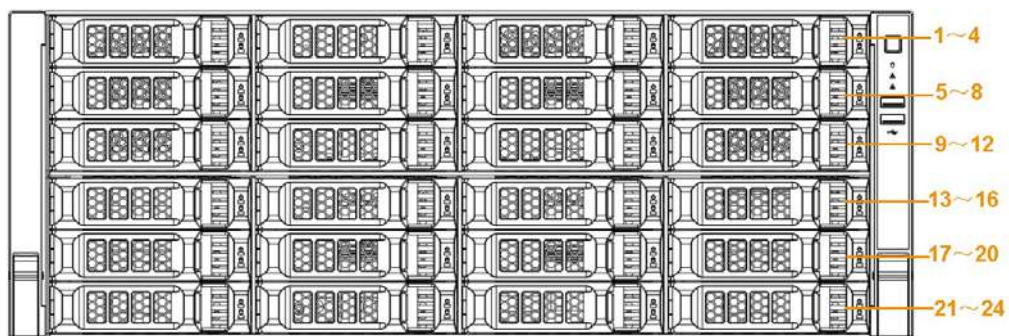

2.2 Panoul din spate

2.2.1 NVR21-4KS2/NVR21-P-4KS2/NVR21-8P-4KS2/NVR21-

Seria 4KS3/NVR21-P-4KS3/NVR21-8P-4KS3/NVR41-EI/NVR41-8P-EI/ NVR41-P-EI/NVR41-4KS3/NVR41-P-4KS3/NVR41-8P-4KS3

NVR21-4KS2/NVR21-4KS3/NVR41-EI/NVR41-4KS3 este prezentat mai jos.

Figura 2-33 Panoul din spate

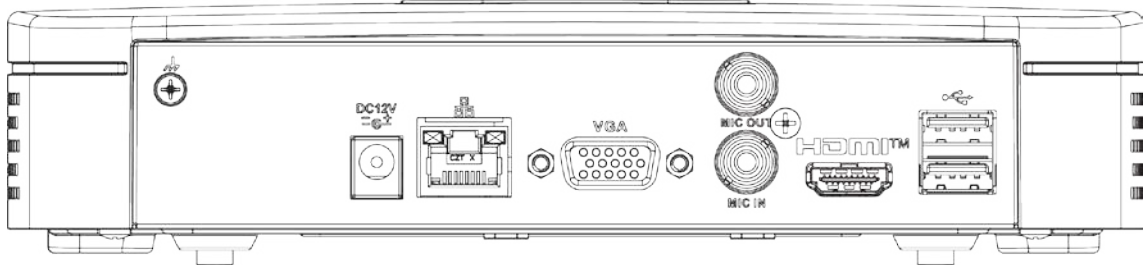

NVR41-P-EI/NVR21-P-4KS2/NVR21-P-4KS3/NVR41-P-4KS3 este prezentat mai jos.

Figura 2-34 Panoul din spate

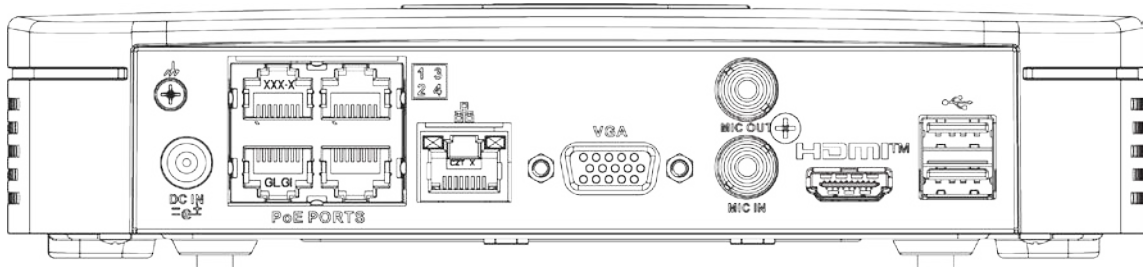

NVR21-8P-4KS2/NVR21-8P-4KS3/NVR41-8P-EI/NVR41-8P-4KS3 este prezentat mai jos.

Figura 2-35 Panoul din spate

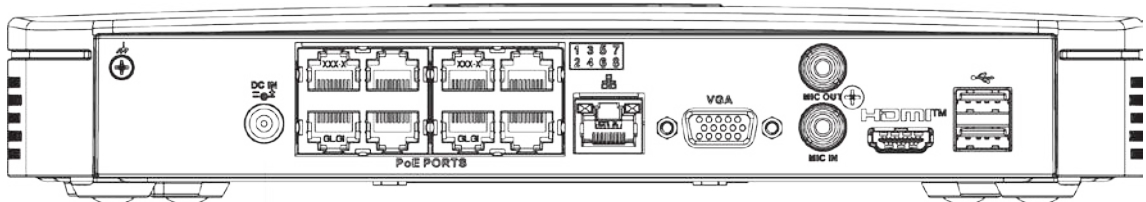

Tabelul 2-16 Porturi

Numele portului	Conexiune	Funcție
	Port de intrare pentru alimentare	priză de curent. <ul style="list-style-type: none"> ● Pentru NVR21-S2/21-4KS2/NVR21-4KS3/NVR41-EI/NVR41-4KS3, intrare 12 VDC/2 A. ● Pentru NVR21-P-S2/21-P-4KS2, intrare 48 VDC/1,25 A. ● Pentru NVR21-8P-S2/21-8P-4KS2, intrare 48 VDC/2 A. ● Pentru NVR21-4KS3, introduceți 12 VDC/1,5 A. ● Pentru NVR21-P-4KS3, introduceți 53 VDC/1,22 A. ● Pentru NVR21-8P-4KS3, introduceți 53 VDC/1,81 A. ● Pentru seria NVR41-P-EI/NVR41-P-4KS3, intrare 53 VDC/1,22 A. ● Pentru seria NVR41-8P-EI/NVR41-8P-4KS3, intrare 53 VDC/1,81 A.
	Port de rețea	Port Ethernet auto-adaptabil de 10/100/1000 Mbps. Conectați-vă la cablul de rețea. <ul style="list-style-type: none"> ● Seria NVR41-EI/NVR41-4KS3 acceptă 10/100 Mbps sau 10/100/1000 Mbps. ● Seria NVR41-P-EI/NVR41-P-4KS3 acceptă 10/100 Mbps. ● Seria NVR41-8P-EI/NVR41-8P-4KS3 acceptă 10/100/1000 Mbps. Parametrii pot fi diferiți în funcție de modelele. Vă rugăm să consultați dispozitivul real pentru informații detaliate.
	port USB	Port USB. Conectați-vă la mouse, dispozitiv de stocare USB și multe altele.
HDMI	Înaltă definiție Pagina media	Port de ieșire semnal audio și video de înaltă definiție. Transmite videoclipuri de înaltă definiție necomprimate și date pe mai multe canale către portul HDMI al dispozitivului de afișare. Versiunea HDMI este 1.4.
VGA	Ieșire video VGA port	Port de ieșire video VGA. Ieșire semnal video analogic. Se poate conecta la monitor pentru a vizualiza videoclipuri analogice.
MICROFON CUPLAT	Port de intrare audio	Port de intrare pentru conversație bidirecțională. Este pentru a primi semnalul audio analogic de ieșire de la dispozitive precum microfon, pickup.

Numele portului	Conexiune	Funcție
MIC OUT	Port de ieșire audio	Port de ieșire audio. Este pentru a scoate semnalul audio analogic către dispozitive, cum ar fi caseta de sunet. <ul style="list-style-type: none"> ● Ieșire de convorbire bidirecțională. ● Ieșire audio pe un monitor video cu 1 fereastră. ● Ieșire audio la redarea video cu 1 fereastră.
	GND	Capătul pământului.
PORTURI PoE	Port PoE	Comutator încorporat. Suportă funcția PoE. Pentru produsele din seria PoE, puteți utiliza acest port pentru a furniza energie camerei de rețea.

2.2.2 NVR11HS-S3H/NVR11HS-P-S3H/NVR11HS-8P-S3H/NVR21HS-4KS2/ NVR21HS-P-4KS2/NVR21HS-8P-4KS2/NVR41HS-4KS2/NVR41HS-P-4KS2/ NVR41HS-P-4KS28/NVR21HS-P-4KS2 /NVR41HS-4KS2/L/NVR41HS- P-4KS2/L/NVR41HS-8P-4KS2/L/NVR21HS-S3/NVR21HS-P-S3/NVR21HS-8P- S3/NVR21HS-4KS3/NVR21HS-P-4KS3/NVR21HS-P-4KS3/ Seria -8P-4KS3/ NVR41HS-EI/NVR41HS-P-EI/NVR41HS-8P-EI/NVR41HS-4KS3/NVR41HS- P-4KS3/NVR41HS-8P-4KS3

Panoul din spate al seriei NVR11HS-S3H/NVR21HS-4KS2/NVR41HS-4KS2/NVR41HS-4KS2/L/NVR21HS-S3/NVR21HS-4KS3/NVR41HS-EI/NVR41HS-4KS3 este prezentat mai jos.

Figura 2-36 Panoul din spate

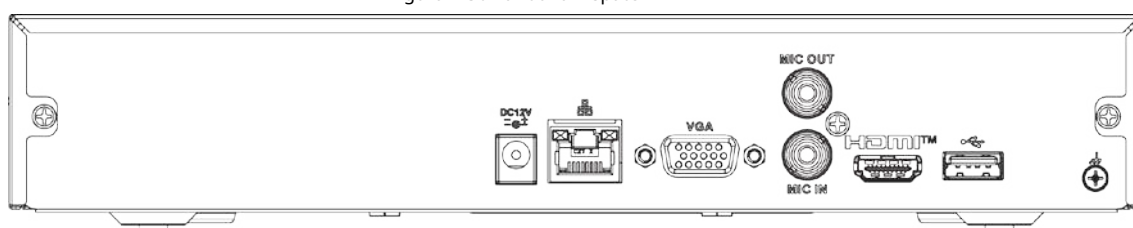

NVR11HS-P-S3H/NVR21HS-P-4KS2/NVR41HS-P-4KS2/NVR41HS-P-4KS2/L/NVR21HS-P-S3/NVR21HS-P-4KS3/NVR41HS-P-EI/NVR41HS-P-4KS3 panoul din spate al seriei este prezentat ca mai jos.

Figura 2-37 Panoul din spate

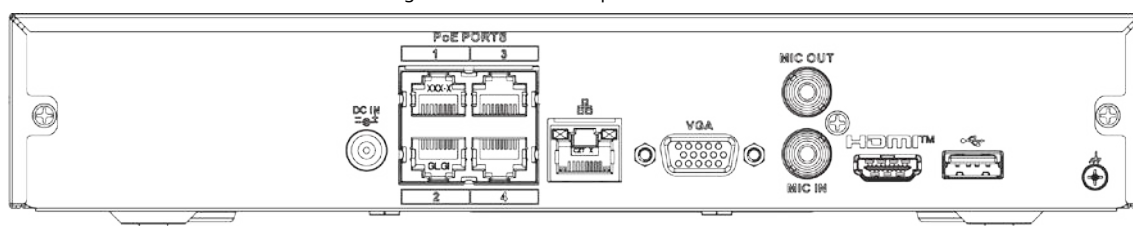

NVR11HS-8P-S3H/NVR21HS-8P-4KS2/NVR41HS-8P-4KS2/NVR41HS-8P-4KS2/L/NVR21HS-8P-S3/NVR21HS-8P-4KS3/NVR41HS-8P-EI/NVR41HS-8P-4KS3 panoul din spate al seriei este prezentat ca mai jos.

Figura 2-38 Panoul din spate

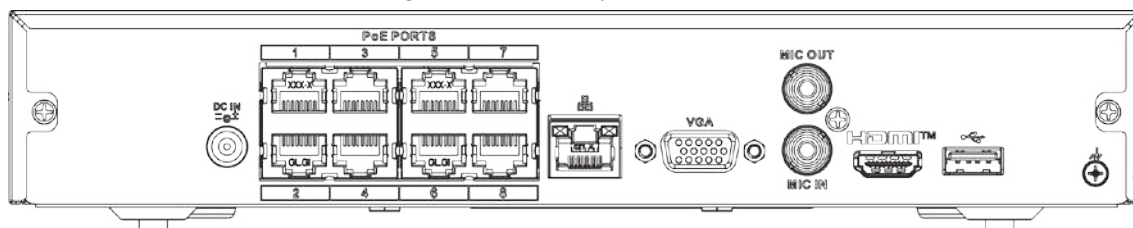

Tabelul 2-17 Porturi

Numele portului	Conexiune	Funcție
 DC 12V / MIC IN	Port de intrare pentru alimentare	priză de curent. <ul style="list-style-type: none"> ● Pentru seria NVR11HS-P-S3H/NVR21HS-4KS2/NVR41HS-4KS2/NVR41HS-EI/NVR41HS-4KS3, intrare 12 VDC/2 A. ● Pentru seria NVR11HS-P-S3H/NVR21HS-P-4KS2/NVR41HS-4KS2, intrare 48 VDC/1,25 A. ● Pentru seria NVR11HS-8P-4KS2/NVR21HS-8P-4KS2/NVR41HS-4KS2, intrare 48 VDC/2 A. ● Pentru NVR21HS-4KS3, introduceți 12 VDC/1,5 A. ● Pentru NVR21HS-P-4KS3, introduceți 53 VDC/1,22 A. ● Pentru NVR21HS-8P-4KS3, intrare 53 VDC/1,81 A. ● Pentru seria NVR41HS-P-EI/NVR41HS-P-4KS3, intrare 53 VDC/1,22 A. ● Pentru seria NVR41HS-8P-EI/NVR41HS-8P-4KS3, intrare 53 VDC/1,81 A.
	Port de rețea	Port Ethernet auto-adaptabil de 10/100/1000 Mbps. Conectați-vă la cablul de rețea. <ul style="list-style-type: none"> ● Seria NVR41HS-EI/NVR41HS-4KS3 acceptă 10/100 Mbps sau 10/100/1000 Mbps. ● Seria NVR41HS-P-EI/NVR41HS-P-4KS3 acceptă 10/100 Mbps. ● Seria NVR41HS-8P-EI/NVR41HS-8P-4KS3 acceptă 10/100/1000 Mbps. Parametrii pot fi diferiți în funcție de modele. Vă rugăm să consultați dispozitivul real pentru detalii informație.
	port USB	Port USB. Conectați-vă la mouse, dispozitiv de stocare USB și multe altele.
HDMI	Înaltă definiție Pagina media	Port de ieșire semnal audio și video de înaltă definiție. Transmite videoclipuri de înaltă definiție necomprimate și date pe mai multe canale către portul HDMI al dispozitivului de afișare. Versiunea HDMI este 1.4.
VGA	Ieșire video VGA port	Port de ieșire video VGA. Ieșire semnal video analogic. Se poate conecta la monitor pentru a vizualiza videoclipuri analogice.

Numele portului	Conexiune	Funcție
MICROFON CUPLAT	Port de intrare audio	Port de intrare pentru conversație bidirecțională. Este pentru a primi semnalul audio analogic de ieșire de la dispozitive precum microfon, pickup.
MIC OUT	Port de ieșire audio	Port de ieșire audio. Este pentru a scoate semnalul audio analogic către dispozitive, cum ar fi caseta de sunet. <ul style="list-style-type: none"> ● Ieșire de convorbire bidirecțională. ● Ieșire audio pe un monitor video cu 1 fereastră. ● Ieșire audio la redarea video cu 1 fereastră.
	GND	Capătul pământului.
PORTURI PoE	Port PoE	Comutator încorporat. Suportă funcția PoE. Pentru produsele din seria PoE, puteți utiliza acest port pentru a furniza energie camerei de rețea.

2.2.3 Seria NVR22-4KS2/NVR22-P-4KS2/NVR22-8P-4KS2//NVR22-4KS3/NVR22-P-4KS3/NVR22-8P-4KS3/NVR22-16P-4KS3

Panoul din spate din seria NVR22-4KS2 este prezentat mai jos.

Figura 2-39 Panoul din spate

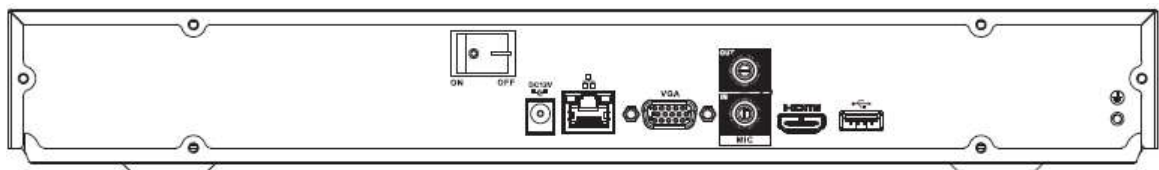

Panoul din spate din seria NVR22-P-4KS2 este prezentat mai jos.

Figura 2-40 Panoul din spate

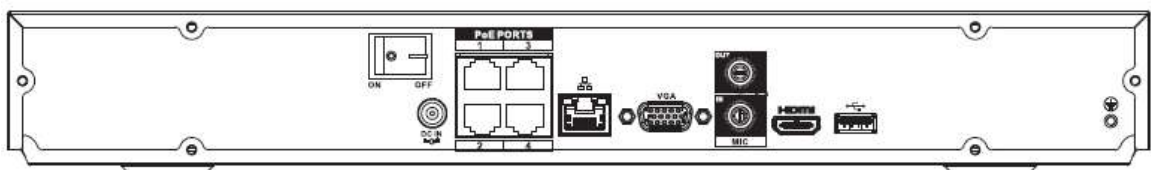

Panoul din spate din seria NVR22-8P-4KS2 este prezentat mai jos.

Figura 2-41 Panoul din spate

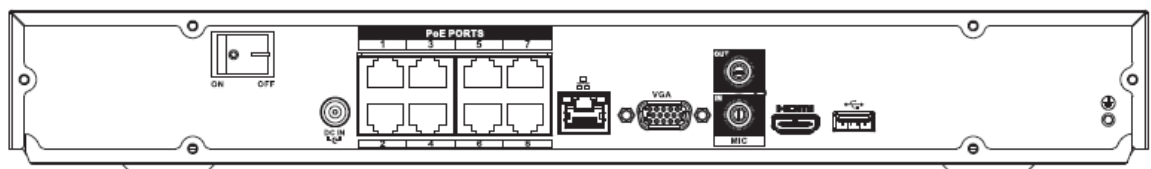

Panoul din spate din seria NVR22-4KS3 este prezentat mai jos.

Figura 2-42 Panoul din spate

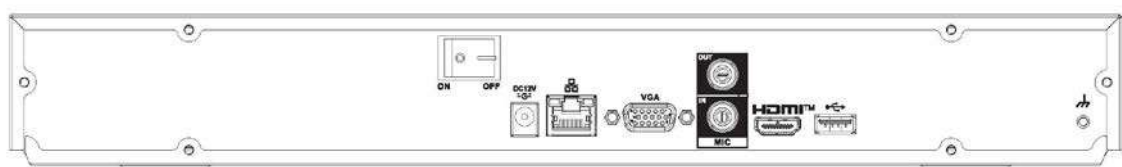

Panoul din spate din seria NVR22-P-4KS3 este prezentat mai jos.

Figura 2-43 Panoul din spate

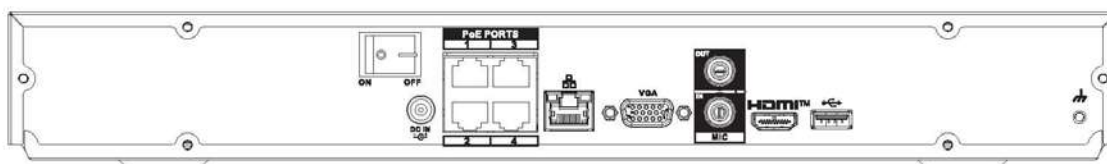

Panoul din spate din seria NVR22-8P-4KS3 este prezentat mai jos.

Figura 2-44 Panoul din spate

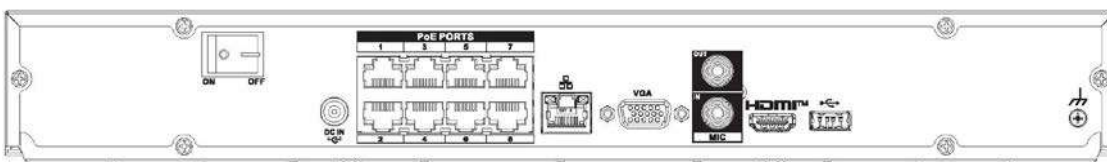

Panoul din spate din seria NVR22-16P-4KS3 este prezentat mai jos.

Figura 2-45 Panoul din spate

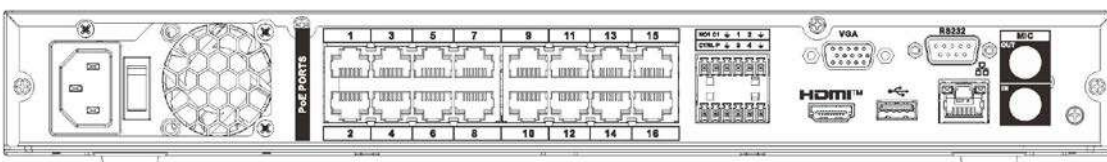

Tabelul 2-18 Descrierea panoului din spate

Numele portului	Conexiune	Funcție
	Port de intrare pentru alimentare	priză de curent. <ul style="list-style-type: none"> ● Pentru seria NVR22-4KS2general, intrare 12 VDC/4 A. ● Pentru seria NVR22-P-4KS2, introduceți 48 VDC/1,5 A. ● Pentru seria NVR22-8P-4KS2, introduceți 53 VDC 120 W. ● Pentru NVR22-P-4KS3, introduceți 53 VDC/1,81 A. ● Pentru NVR22-8P-4KS3, introduceți 54 VDC/2,22 A.
	Port de rețea	Port Ethernet auto-adaptabil de 10/100 Mbps. Conectați-vă la cablul de rețea.
	port USB	Port USB. Conectați-vă la mouse, dispozitiv de stocare USB și multe altele.
HDMI	Înaltă definiție Pagina media	Port de ieșire semnal audio și video de înaltă definiție. Transmite videoclipuri de înaltă definiție necomprimate și date pe mai multe canale către portul HDMI al dispozitivului de afișare. Versiunea HDMI este 1.4.
VGA	Ieșire video VGA port	Port de ieșire video VGA. Ieșire semnal video analogic. Se poate conecta la monitor pentru a vizualiza videoclipuri analogice.
MICROFON CUPLAT	Port de intrare audio	Port de intrare pentru conversație bidirecțională. Este pentru a primi semnalul audio analogic de ieșire de la dispozitive precum microfon, pickup.

Numele portului	Conexiune	Funcție
MIC OUT	Port de ieșire audio	Port de ieșire audio. Este pentru a scoate semnalul audio analogic către dispozitive, cum ar fi caseta de sunet. <ul style="list-style-type: none"> ● Ieșire de convorbire bidirecțională. ● Ieșire audio pe un monitor video cu 1 fereastră. ● Ieșire audio la redarea video cu 1 fereastră.
	GND	Capătul pământului.
PORTURI PoE	Port PoE	Comutator încorporat. Suportă funcția PoE. Pentru produsele din seria PoE, puteți utiliza acest port pentru a furniza energie camerei de rețea.

2.2.4 NVR52-4KS2/NVR52-8P-4KS2/NVR52-16P-4KS2/ NVR52-24P-4KS2/NVR52-8P-4KS2E/NVR52-16P-4KS2E/NVR52-EI/ NVR52-8P-EI/PNVR1 -EI/NVR42-16P-EI/NVR52-XI/NVR52-8P-XI/ NVR-52- Seria 16P-XI

Panoul din spate din seria NVR52-4KS2 este prezentat mai jos.

Figura 2-46 Panoul din spate

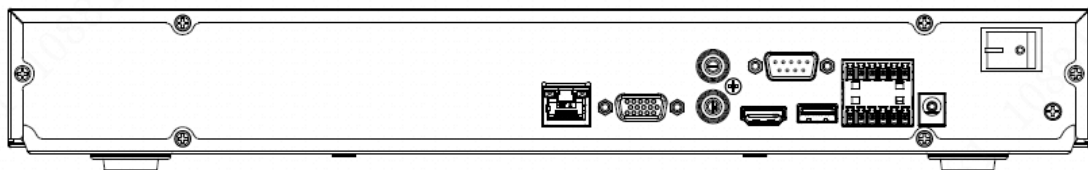

Panoul din spate din seria NVR52-8P-4KS2 este prezentat mai jos.

Figura 2-47 Panoul din spate

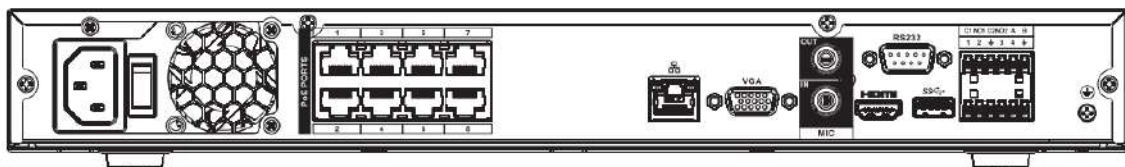

Panoul din spate din seria NVR52-16P-4KS2/NVR42-16P-EI este prezentat mai jos.

Figura 2-48 Panoul din spate

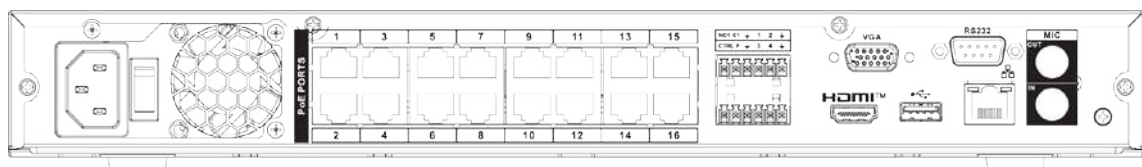

Panoul din spate din seria NVR52-24P-4KS2 este prezentat mai jos.

Figura 2-49 Panoul din spate

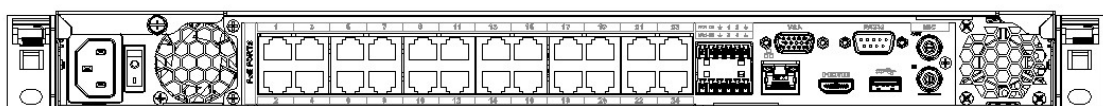

Panoul din spate din seria NVR52-8P-4KS2E/52-16P-4KS2E este prezentat mai jos.



Următoarea figură ia ca exemplu seria NVR52-16P-4KS2E. NVR52-8P-4KS2E are 8 porturi PoE numai.

Figura 2-50 Panoul din spate

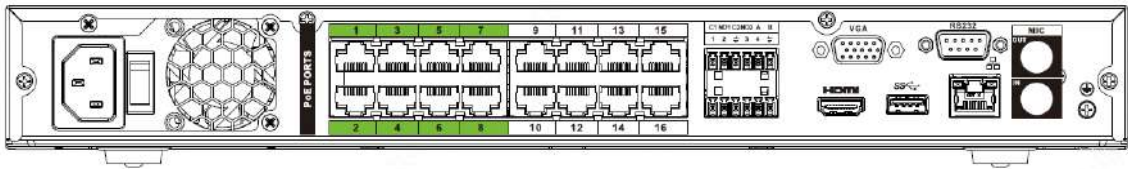

Panoul din spate din seria NVR52-EI este prezentat mai jos.

Figura 2-51 Panoul din spate

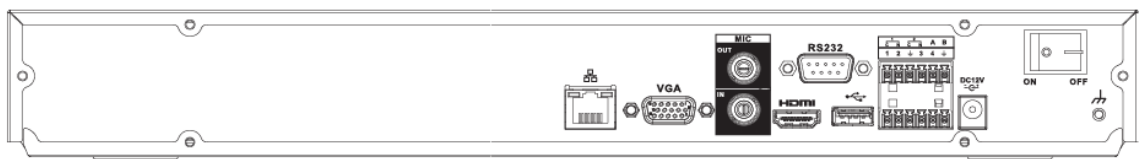

Panoul din spate din seria NVR52-8P-EI este prezentat mai jos.

Figura 2-52 Panoul din spate



Panoul din spate din seria NVR52-16P-EI este prezentat mai jos.

Figura 2-53 Panoul din spate

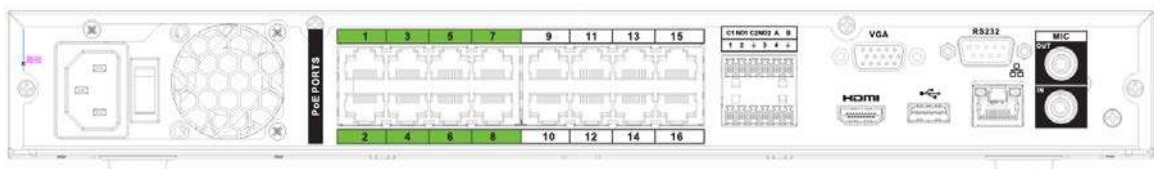

Panoul din spate din seria NVR52-XI este prezentat mai jos.

Figura 2-54 Panoul din spate

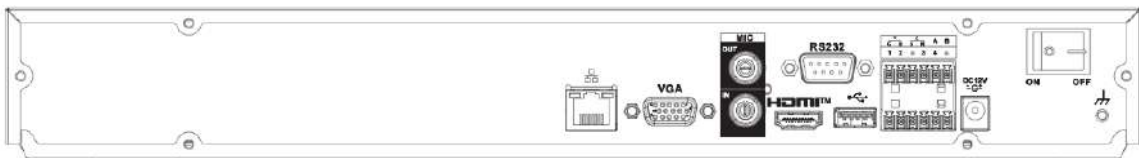

Panoul din spate din seria NVR52-8P-XI este prezentat mai jos.

Figura 2-55 Panoul din spate



Panoul din spate din seria NVR52-16P-XI este prezentat mai jos.

Figura 2-56 Panoul din spate

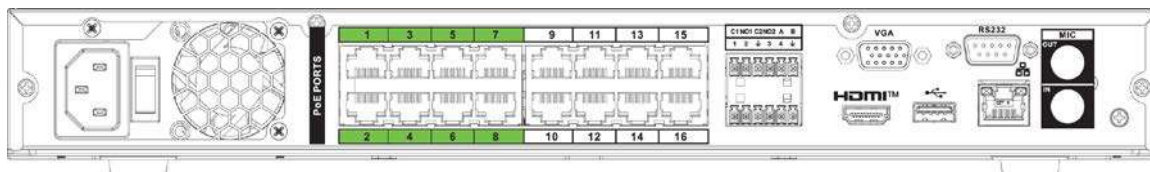

Tabelul 2-19 Porturi

Pictogramă	Numele portului	Funcție
	Port de rețea	Port Ethernet auto-adaptabil de 10/100/1000 Mbps. Conectați-vă la cablul de rețea.
HDMI	Înaltă definiție Pagina media	Port de ieșire semnal audio și video de înaltă definiție. Transmite videoclipuri de înaltă definiție necomprimate și date pe mai multe canale către portul HDMI al dispozitivului de afișare. Versiunea HDMI este 1.4.
	port USB	Conectați-vă la mouse, dispozitiv de stocare USB, arzător USB și multe altele.
RS-232	Depanare RS-232 COM	Este pentru depanarea generală a COM pentru a configura adresa IP sau a transfera date COM transparente.
VGA	Ieșire video VGA port	Port de ieșire video VGA. Ieșire semnal video analogic. Se poate conecta la monitor pentru a vizualiza videoclipuri analogice.
MICROFON CUPLAT	Port de intrare audio	Port de intrare pentru conversație bidirecțională. Este pentru a primi semnalul audio analogic de ieșire de la dispozitive precum microfon, pickup.
MIC OUT	Port de ieșire audio	Port de ieșire audio. Este pentru a scoate semnalul audio analogic către dispozitive, cum ar fi caseta de sunet. <ul style="list-style-type: none"> ● Ieșire de convorbire bidirecțională. ● Ieșire audio pe un monitor video cu 1 fereastră. ● Ieșire audio la redarea video cu 1 fereastră.
1-8	Port de intrare pentru alarmă 1-8	<ul style="list-style-type: none"> ● Sunt două grupuri. Primul grup este de la portul 1 la portul 4; al doilea grup este de la portul 5 la portul 8. Ei urmează să primească semnalul de la sursa externă de alarmă. Există două tipuri; NU (deschis normal)/NC (închidere normală). ● Când dispozitivul de intrare pentru alarmă utilizează alimentare externă, vă rugăm să vă asigurați că dispozitivul și NVR-ul au aceeași masă.
	GND	Port de masă de intrare alarmă.
NO1-NO3	Port de ieșire de alarmă 1-3	<ul style="list-style-type: none"> ● 3 grupuri de porturi de ieșire de alarmă. (Grupa 1: portul NO1-C1; Grupul 2: portul NO2-C2; Grupul 3: portul NO3-C3). Emite semnal de alarmă către dispozitivul de alarmă. Vă rugăm să vă asigurați că dispozitivul extern de alarmă este alimentat. ● NU: Port de ieșire alarmă normal deschis. ● C: Ieșire alarmă final public.
C1-C3		

Pictogramă	Numele portului	Funcție
A	RS-485 comunicare port	Port RS485_A. Este cablul A. Vă puteți conecta la dispozitivele de control precum Speed Dome PTZ.
B		RS485_B. Este cablul B. Vă puteți conecta la dispozitivele de control precum Speed Dome PTZ.
	Port de intrare pentru alimentare	Intrare 12 VDC/4 A.
Întreprător	—	Buton de pornire/oprire.
PORTURI PoE	—	Comutator încorporat. Suportă funcția PoE sau ePoE. <ul style="list-style-type: none"> ● Pentru produsele din seria ePoE, porturile de la 1 la portul 8 sunt porturile ePoE. Portul ePoE acceptă 300 de metri la 100 Mbps, 800 de metri la 10 Mbps. Portul 9 la portul 16 sunt porturi PoE generale. ● Produsul din seria 8 PoE acceptă o putere totală de 130 W. ● Produsul din seria 16 PoE acceptă o putere totală de 130 W.

2.2.5 Seria NVR54-4KS2/NVR58-4KS2/NVR54-16P-4KS2/ NVR58-16P-4KS2/NVR54-24P-4KS2/NVR58-16P-4KS2E

Panoul din spate din seria NVR54-4KS2/NVR58-4KS2 este prezentat mai jos.

Figura 2-57 Panoul din spate

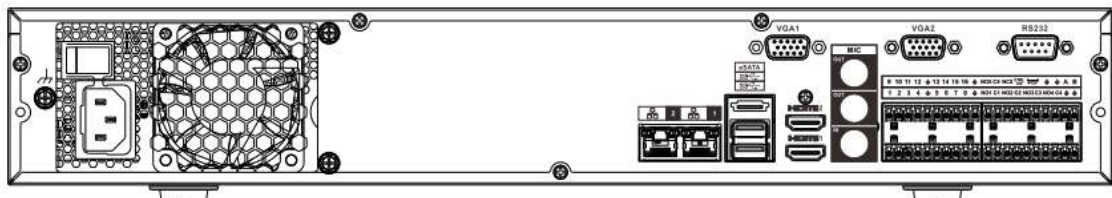

Panoul din spate din seria NVR54-16P-4KS2/NVR58-16P-4KS2 este prezentat mai jos.

Figura 2-58 Panoul din spate

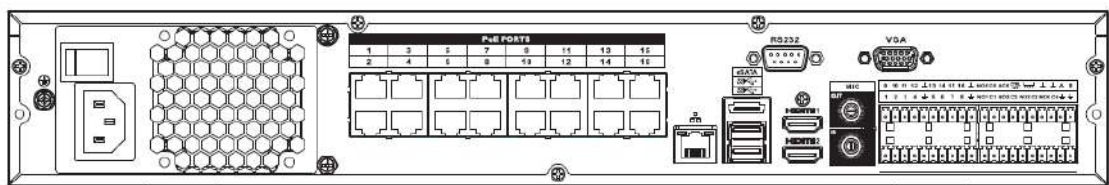

Panoul din spate din seria NVR54-24P-4KS2 este prezentat mai jos.

Figura 2-59 Panoul din spate

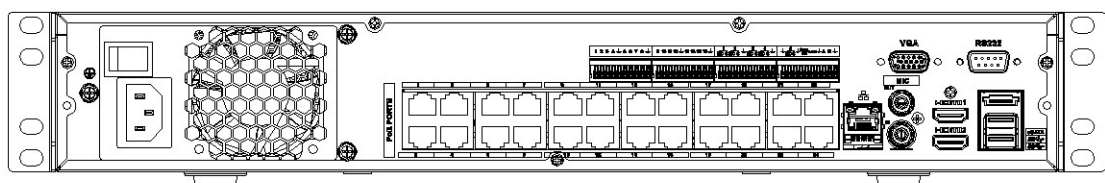

Panoul din spate din seria NVR54-16P-4KS2E este prezentat mai jos.

Figura 2-60 Panoul din spate

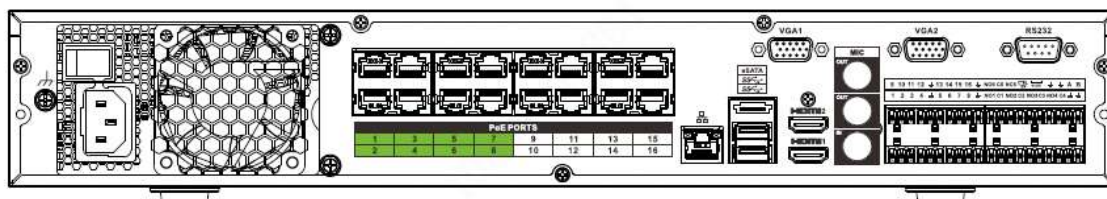



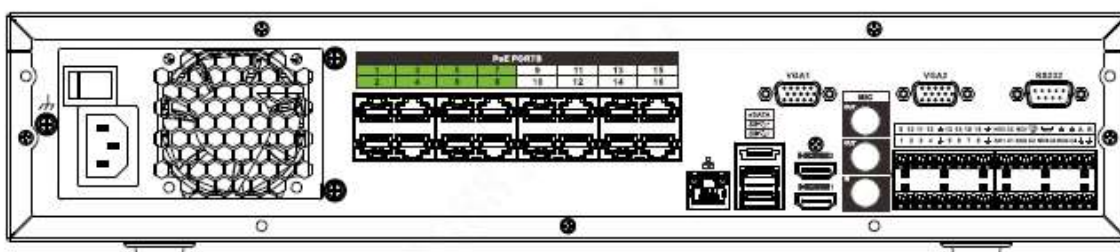

Panoul din spate din seria NVR58-16P-4KS2E este prezentat mai jos.

Figura 2-61 Panoul din spate

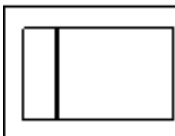

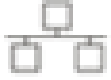
Tabelul 2-20 Descrierea panoului din spate

Nume		Funcție
	Întrerupător	Buton de pornire-oprire.
	Port de intrare pentru alimentare	Intrare 100-240 VAC.
	Port de rețea	Port Ethernet auto-adaptabil de 10/100/1000 Mbps. Conectați-vă la cablul de rețea.
eSATA	port eSATA	Port SATA extern. Se poate conecta la dispozitivul portului SATA. Vă rugăm să săriți HDD-ul când există un HDD periferic conectat.
	port USB	Port USB. Conectați-vă la mouse, dispozitiv de stocare USB, arzător USB și multe altele.
HDMI	Înaltă definiție Pagina media	Port de ieșire semnal audio și video de înaltă definiție. Transmite videoclipuri de înaltă definiție necomprimate și date pe mai multe canale către portul HDMI al dispozitivului de afișare. Versiunea HDMI este 1.4b.
MICROFON CUPLAT	Port de intrare audio	Port de intrare pentru conversație bidirecțională. Este pentru a primi semnalul audio analogic de ieșire de la dispozitive precum microfon, pickup.
MIC OUT	Port de ieșire audio	Port de ieșire audio. Este pentru a scoate semnalul audio analogic către dispozitive, cum ar fi caseta de sunet. <ul style="list-style-type: none"> ● Ieșire de convorbire bidirecțională. ● Ieșire audio pe un monitor video cu 1 fereastră. ● Ieșire audio la redarea video cu 1 fereastră.

Nume		Funcție	
1-16	Port de intrare pentru alarmă 1-16	<ul style="list-style-type: none"> ● Sunt patru grupuri. Primul grup este de la portul 1 la portul 4, al doilea grup este de la portul 5 la portul 8, al treilea grup este de la 9 la 12, iar al patrulea grup este de la 13 la 16. Ei trebuie să primească semnalul de la exterior. sursa de alarma. Există două tipuri; NU (deschis normal)/NC (închidere normală). ● Când dispozitivul de intrare pentru alarmă utilizează alimentare externă, vă rugăm să vă asigurați că dispozitivul și NVR-ul au aceeași masă. 	
	Sol	Pământ intrare alarmă.	
NO1-NO5 C1-C5	Port de ieșire de alarmă 1-5	<ul style="list-style-type: none"> ● 5 grupuri de porturi de ieșire de alarmă. (Grupa 1: portul NO1-C1, Grupul 2: portul NO2-C2, Grupul 3: portul NO3-C3, Grupul 4: portul NO4-C4, Grupul 5: portul NO5, C5, NC5). Emite semnal de alarmă către dispozitivul de alarmă. Vă rugăm să vă asigurați că dispozitivul extern de alarmă este alimentat. ● NU: Port de ieșire alarmă normal deschis. ● C: Ieșire alarmă final public. ● NC: Port de ieșire alarmă de închidere normală. 	
NC5			
A	RS-485 comunicare port	Port RS485_A. Este cablul A. Vă puteți conecta la dispozitivele de control precum Speed Dome PTZ.	
B		RS485_B. Este cablul B. Vă puteți conecta la dispozitivele de control precum Speed Dome PTZ.	
CTRL (CTRL 12 V)	—	Putere de ieșire controler 12 V. Este pentru a controla ieșirea releului de alarmă pornit-oprit. Poate fi folosit pentru a controla ieșirea alarmei dispozitivului. În același timp, poate fi folosit și ca sursă de alimentare a unor dispozitive, cum ar fi detectorul de alarmă.	<p>Cele două porturi servi ca o alta grup de ieșire de alarmă porturi.</p>
P (+12 V)	—	+ Port de ieșire pentru putere 12 V. Poate furniza energie unor dispozitive periferice, cum ar fi camera sau dispozitivul de alarmă. Vă rugăm să rețineți că puterea de alimentare va fi sub 1 A.	
RS-232	Depanare RS-232 COM	Este pentru depanarea generală a COM pentru a configura adresa IP sau a transfera date COM transparente.	
VGA	Ieșire video VGA port	Port de ieșire video VGA. Ieșire semnal video analogic. Se poate conecta la monitor pentru a vizualiza videoclipuri analogice.	
PORTURI PoE	—	<p>Comutator încorporat. Suportă funcția PoE sau ePoE.</p> <p>Pentru produsele din seria ePoE, porturile de la 1 la portul 8 sunt porturile ePoE. Portul ePoE acceptă 300 de metri la 100 Mbps, 800 de metri la 10 Mbps. Portul 9 la portul 16 sunt porturi PoE generale.</p> <p>Seria 16 PoE acceptă o putere totală de 150 W.</p>	

2.2.6 NVR41-4KS2/NVR41-P-4KS2/NVR41-8P-4KS2/NVR41-

Seria 4KS2/L/NVR41-P-4KS2/L/NVR41-8P-4KS2/L/NVR21-S3/NVR21-P-S3/NVR21-8P-S3

Panoul din spate din seria NVR41-4KS2/NVR41-4KS2/L/NVR21-S3 este prezentat mai jos.

Figura 2-62 Panoul din spate

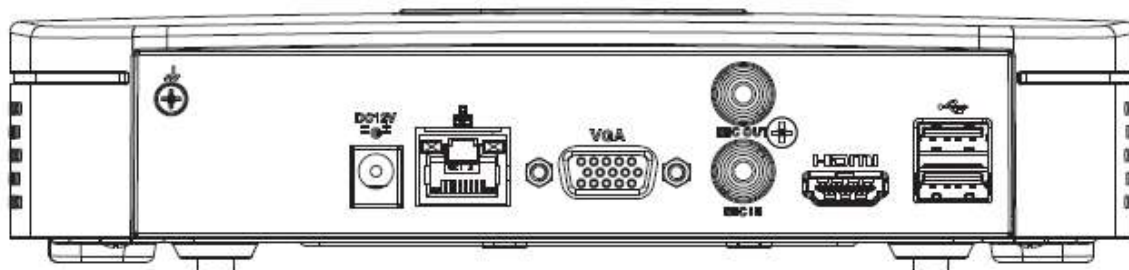

Panoul din spate din seria NVR41-P-4KS2/NVR41-P-4KS2/L este prezentat mai jos.

Figura 2-63 Panoul din spate

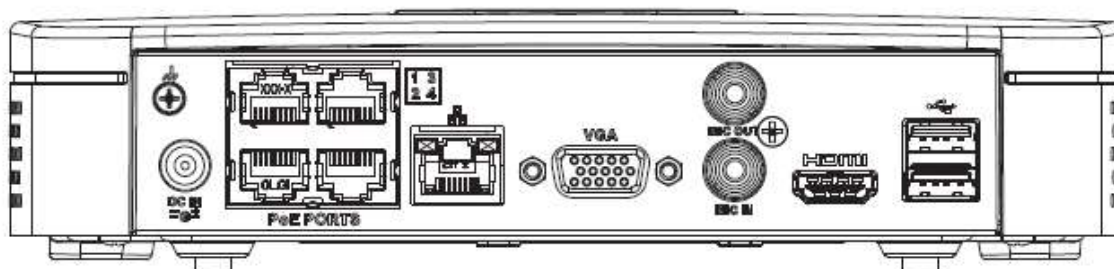

Panoul din spate al seriei NVR41-8P-4KS2/NVR41-8P-4KS2/L este prezentat mai jos.

Figura 2-64

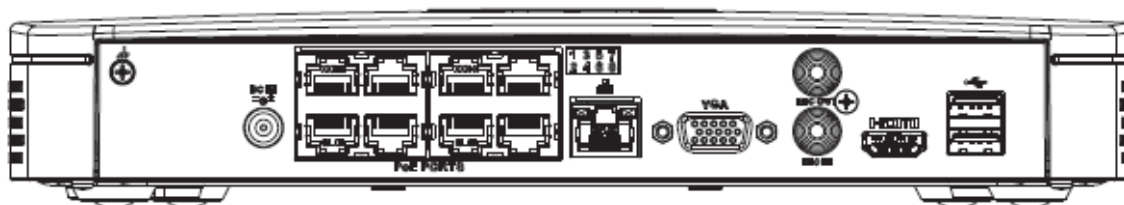

Tabelul 2-21 Porturi

Numele portului	Conexiune	Funcție
	port USB	Port USB. Conectați-vă la mouse, dispozitiv de stocare USB, arzător USB și multe altele.
	Port de rețea	Port Ethernet auto-adaptabil de 10/100 Mbps. Conectați-vă la cablul de rețea.
HDMI	Înaltă definiție Pagina media	Port de ieșire semnal audio și video de înaltă definiție. Transmite videoclipuri de înaltă definiție necomprimate și date pe mai multe canale către portul HDMI al dispozitivului de afișare. Versiunea HDMI este 1.4.

Numele portului	Conexiune	Funcție
VGA	Ieșire video VGA port	Port de ieșire video VGA. Ieșire semnal video analogic. Se poate conecta la monitor pentru a vizualiza videoclipuri analogice.
	GND	Capătul pământului.
	Port de intrare pentru alimentare	priză de curent. <ul style="list-style-type: none"> ● Pentru NVR41-4KS2: 12 VDC/2 A putere. ● Pentru NVR41-P-4KS2: 48 VDC/72 W putere. ● Pentru NVR41-8P-4KS2: 48 VDC/96 W putere.
MICROFON CUPLAT	Port de intrare audio	Port de intrare pentru conversație bidirecțională. Este pentru a primi semnalul audio analogic de ieșire de la dispozitive precum microfon, pickup.
MIC OUT	Port de ieșire audio	Port de ieșire audio. Este pentru a scoate semnalul audio analogic către dispozitive, cum ar fi caseta de sunet. <ul style="list-style-type: none"> ● Ieșire de convorbire bidirecțională. ● Ieșire audio pe un monitor video cu 1 fereastră. ● Ieșire audio la redarea video cu 1 fereastră.
PORTURI PoE	Port PoE	Comutator încorporat. Suportă funcția PoE. Pentru produsele din seria PoE, puteți utiliza acest port pentru a furniza energie camerei de rețea.

2.2.7 NVR42-4KS2/NVR42-P-4KS2/NVR42-8P-4KS2/NVR42-16P-4KS2/NVR42-4KS2/L/NVR42-P-4KS2/L/NVR42-8P-4KS2/L/NVR42-16P Seria -4KS2/L/NVR42-EI/NVR42-P-EI/NVR42-8P-EI/NVR42-4KS3/NVR42-P-4KS3/NVR42-8P-4KS3/NVR42-16P-4KS3

Panoul din spate al seriei NVR42-4KS2/NVR42-4KS2/L/NVR42-EI/NVR42-4KS3 este prezentat mai jos.

Figura 2-65 Panoul din spate

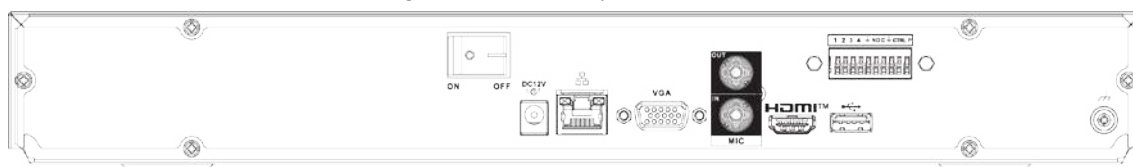

Panoul din spate al seriei NVR42-P-4KS2/NVR42-P-4KS2/L/NVR42-P-EI/NVR42-P-4KS3 este prezentat mai jos.

Figura 2-66 Panoul din spate

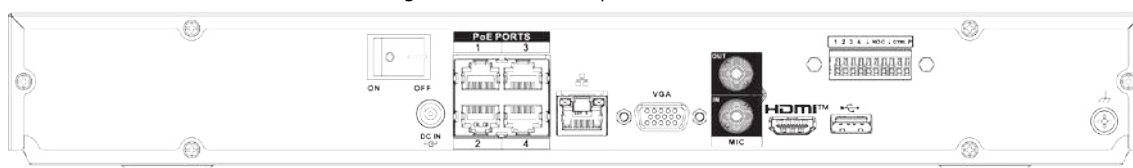

Panoul din spate al seriei NVR42-8P-4KS2/NVR42-8P-4KS2/L/NVR42-8P-EI/NVR42-8P-4KS3 este prezentat mai jos.

Figura 2-67 Panoul din spate

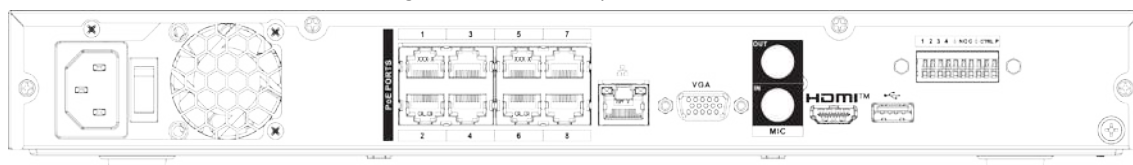

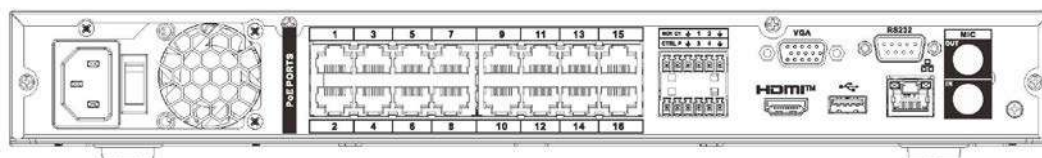

Panoul din spate al seriei NVR42-16P-4KS2/NVR42-16P-4KS2/L/NVR42-16P-4KS3 este prezentat mai jos.

Figura 2-68 Panoul din spate



Tabelul 2-22 Descrierea panoului din spate

Nume		Funcție
	Întreprător	Buton de pornire/oprire.
	Port de intrare pentru alimentare	priză de curent. <ul style="list-style-type: none"> ● Pentru seria NVR42-4KS2/NVR42-EI/NVR42-4KS3, introduceți 12 VDC/4 A. ● Pentru seria NVR42-P-4KS2, intrare 48 VDC/96 W. ● Pentru seria NVR42-P-EI/NVR42-P-4KS3, intrare 53 VDC/1,81 A.
		Intrare 90~264-12 VAC 5 A/52 V 2,5 A-190 W. Numai pentru produsele din seria NVR42-8P-4KS2/NVR42-16P-4KS2/NVR42-8P-EI/NVR42-8P-4KS3/NVR42-16P-4KS3.
MICROFON CUPLAT	Port de intrare audio	Port de intrare pentru conversație bidirecțională. Este pentru a primi semnalul audio analogic de ieșire de la dispozitive precum microfon, pickup.
MIC OUT	Port de ieșire audio	Port de ieșire audio. Este pentru a scoate semnalul audio analogic către dispozitive, cum ar fi caseta de sunet. <ul style="list-style-type: none"> ● Ieșire de convorbire bidirecțională. ● Ieșire audio pe un monitor video cu 1 fereastră. ● Ieșire audio la redarea video cu 1 fereastră.
1-4	Portul de intrare alarmă 1-4	<ul style="list-style-type: none"> ● Există două tipuri; NU (deschis normal)/NC (închidere normală). ● Când dispozitivul dvs. de intrare pentru alarmă utilizează alimentare externă, vă rugăm să vă asigurați că dispozitivul și NVR-ul are același teren.
	GND	Port de masă de intrare alarmă.
N1, N2	Port de ieșire de alarmă	

Nume		Funcție
C1, C2	1-2	<ul style="list-style-type: none"> ● 2 grupuri de porturi de ieșire de alarmă. (Grupa 1: portul NO1-C1, Grupul 2: portul NO2-C2). Emite semnal de alarmă către dispozitivul de alarmă. Vă rugăm să vă asigurați că dispozitivul extern de alarmă este alimentat. ● NU: Port de ieșire alarmă normal deschis. ● C: Sfârșit public de ieșire de alarmă.
A	RS-485 comunicare port	Port RS485_A. Este cablul A. Vă puteți conecta la dispozitivele de control precum Speed Dome PTZ.
B		RS485_B. Este cablul B. Vă puteți conecta la dispozitivele de control precum Speed Dome PTZ.
	Port de rețea	Port Ethernet auto-adaptabil de 10/100/1000 Mbps. Conectați-vă la cablul de rețea.
	port USB	Port USB. Conectați-vă la mouse, dispozitiv de stocare USB, arzător USB și multe altele.
RS-232	RS-232 depanare COM	Este pentru depanarea generală a COM pentru a configura adresa IP sau a transfera date COM transparente.
HDMI	Înaltă definiție Pagina media	Port de ieșire semnal audio și video de înaltă definiție. Transmite videoclipuri de înaltă definiție necomprimate și date pe mai multe canale către portul HDMI al dispozitivului de afișare. Versiunea HDMI este 1.4.
VGA	Ieșire video VGA port	Port de ieșire video VGA. Ieșire semnal video analogic. Se poate conecta la monitor pentru a vizualiza videoclipuri analogice.
PORTURI PoE	/	Comutator încorporat. Suport PoE. Pentru produsele din seria PoE, puteți utiliza acest port pentru a furniza energie camerei de rețea.

2.2.8 NVR44-4KS2/NVR44-16P-4KS2/NVR44-4KS2/L/NVR44-16P-4KS2/L/ NVR44-4KS2/I/NVR44-16P-4KS2/I/NVR48-EI/NVR44- EI/NVR48 Seria -16P-EI/NVR44-16P-EI/NVR44-4KS3/NVR48-4KS3

Panoul din spate al seriei NVR44-4KS2/NVR44-4KS2/L/NVR44-4KS2/I/NVR48-EI/NVR44-EI/NVR44-4KS3/
NVR48-4KS3 este prezentat mai jos.

Figura 2-69 Panoul din spate



Panoul din spate seria NVR44-16P-4KS2/NVR44-16P-4KS2/L/NVR44-16P-4KS2/I este prezentat mai jos.

Figura 2-70 Panoul din spate

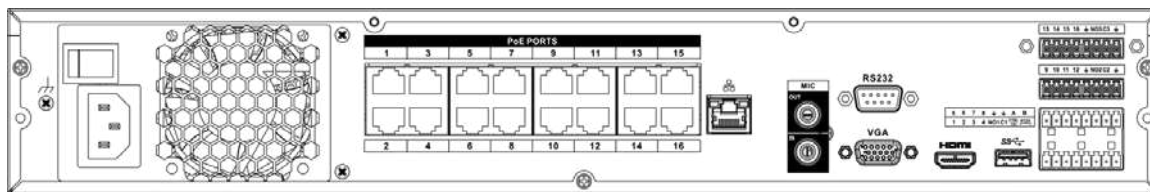

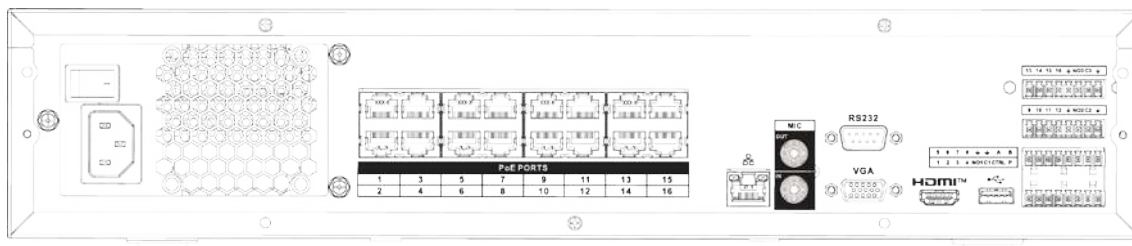

Panoul din spate din seria NVR48-16P-EI/NVR44-16P-EI este prezentat mai jos.

Figura 2-71 Panoul din spate



Tabelul 2-23 Porturi

Nume		Funcție
Înterupător	—	Buton de pornire-oprire.
Putere port	—	90~264-12 VAC 12,5 A/-53 V 2,83 A.
MICROFON CUPLAT	Port de intrare audio	Port de intrare pentru conversație bidirecțională. Este pentru a primi semnalul audio analogic de ieșire de la dispozitive precum microfon, pickup.
MIC OUT	Ieșire audio port	Port de ieșire audio. Este pentru a scoate semnalul audio analogic către dispozitive, cum ar fi caseta de sunet. <ul style="list-style-type: none"> ● Ieșire de convorbire bidirecțională. ● Ieșire audio pe un monitor video cu 1 fereastră. ● Ieșire audio la redarea video cu 1 fereastră.
VIDEO OUT	Ieșire video port	Ieșire CVBS.
1-16	Port de intrare pentru alarmă 1-16	<ul style="list-style-type: none"> ● Sunt patru grupuri. Primul grup este de la portul 1 la portul 4, al doilea grup este de la portul 5 la portul 8, al treilea grup este de la 9 la 12, iar al patrulea grup este de la 13 la 16. Ei trebuie să primească semnalul de la exterior. sursa de alarma. Există două tipuri; NU (deschis normal)/NC (închidere normală). ● Când dispozitivul de intrare pentru alarmă utilizează alimentare externă, vă rugăm să vă asigurați că dispozitivul și NVR-ul au aceeași masă.
⏚	Ieșire video port	Ieșire CVBS.
NO1-NO3	Ieșire de alarmă	

Nume		Funcție
C1-C3	portul 1-3	<ul style="list-style-type: none"> ● 3 grupuri de porturi de ieșire de alarmă. (Grupa 1: portul NO1-C1; Grupul 2: portul NO2-C2; Grupul 3: portul NO3-C3). Emite semnal de alarmă către dispozitivul de alarmă. Vă rugăm să vă asigurați că dispozitivul extern de alarmă este alimentat. ● NU: Port de ieșire alarmă normal deschis. ● C: Ieșire alarmă final public.
A	RS-485 comunicare port	Port RS485_A. Este cablul A. Vă puteți conecta la dispozitivele de control precum Speed Dome PTZ.
B		RS485_B. Este cablul B. Vă puteți conecta la dispozitivele de control precum Speed Dome PTZ.
CTRL (CTRL 12 V)	—	<p>Putere de ieșire controler 12 V. Este pentru a controla ieșirea releului de alarmă pornit-oprit. Poate fi folosit pentru a controla ieșirea alarmei dispozitivului. În același timp, poate fi folosit și ca sursă de alimentare a unor dispozitive, cum ar fi detectorul de alarmă.</p>
P (+12 V)	—	<p>+ Port de ieșire pentru putere 12 V. Poate furniza energie unor dispozitive periferice, cum ar fi camera sau dispozitivul de alarmă. Vă rugăm să rețineți că puterea de alimentare va fi sub 1 A.</p>
	Port de rețea	Port Ethernet auto-adaptabil de 10/100/1000 Mbps. Conectați-vă la cablul de rețea.
eSATA	port eSATA	Port SATA extern. Se poate conecta la dispozitivul portului SATA. Vă rugăm să săriți HDD-ul când există un HDD periferic conectat.
	Port USB 2.0	Port USB 2.0. Conectați-vă la mouse, dispozitiv de stocare USB, arzător USB și multe altele.
RS-232	Depanare RS-232 COM	Este pentru depanarea generală a COM pentru a configura adresa IP sau a transfera date COM transparente.
HDMI	Înaltă definiție Pagina media	Port de ieșire semnal audio și video de înaltă definiție. Transmite videoclipuri de înaltă definiție necomprimate și date pe mai multe canale către portul HDMI al dispozitivului de afișare. Versiunea HDMI este 1.3.
VGA	Video VGA portul de ieșire	Port de ieșire video VGA. Ieșire semnal video analogic. Se poate conecta la monitor pentru a vizualiza videoclipuri analogice.
PORTURI PoE	Port PoE	<p>Comutator încorporat. Suport PoE.</p> <p>Pentru produsele din seria PoE, puteți utiliza acest port pentru a furniza energie camerei de rețea.</p>



Cei doi

porturile servesc

ca alta

grup de

ieșire de alarmă

porturi.

2.2.9 Seria NVR48-4KS2/NVR48-16P-4KS2/NVR48-4KS2/L/ NVR48-16P-4KS2/L/NVR48-4KS2/I/NVR48-16P-4KS2/I

Panoul din spate din seria NVR48-4KS2/NVR48-4KS2/L/NVR48-4KS2/I este prezentat mai jos.

Figura 2-72 Panoul din spate



Panoul din spate seria NVR48-16P-4KS2/NVR48-16P-4KS2/L/NVR48-16P-4KS2/I este prezentat mai jos.

Figura 2-73 Panoul din spate

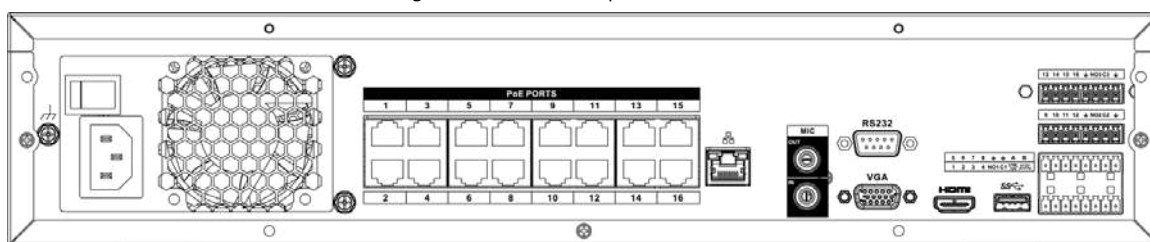

Panoul din spate din seria NVR48-16P-EI este prezentat mai jos.

Figura 2-74 Panoul din spate

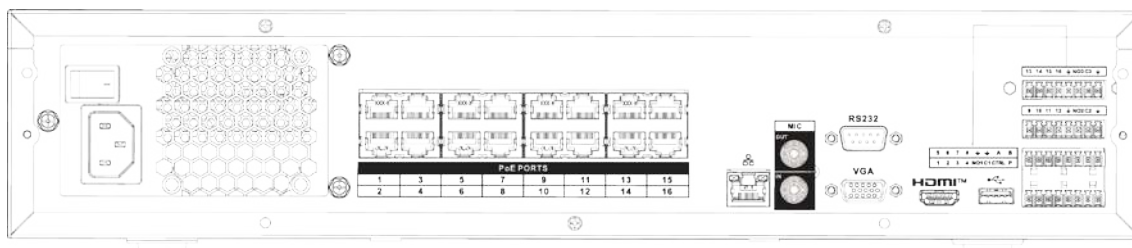

Tabelul 2-24 Porturi

Nume		Funcție
Înterupător	—	Buton de pornire-oprire.
Putere port	—	90~264-12 VAC 12,5 A/-53 V 2,83 A.
MICROFON CUPLAT	Intrare audio port	Port de intrare pentru conversație bidirecțională. Este pentru a primi semnalul audio analogic de ieșire de la dispozitive precum microfon, pickup.
MIC OUT	Ieșire audio port	Port de ieșire audio. Este pentru a scoate semnalul audio analogic către dispozitive, cum ar fi caseta de sunet. <ul style="list-style-type: none"> ● Ieșire de convorbire bidirecțională. ● Ieșire audio pe un monitor video cu 1 fereastră. ● Ieșire audio la redarea video cu 1 fereastră.
VIEDEO OUT	Ieșire video port	Ieșire CVBS.

Nume		Funcție	
1-16	Intrare de alarmă portul 1-16	<ul style="list-style-type: none"> ● Sunt patru grupuri. Primul grup este de la portul 1 la portul 4, al doilea grup este de la portul 5 la portul 8, al treilea grup este de la 9 la 12, iar al patrulea grup este de la 13 la 16. Ei trebuie să primească semnalul de la exterior. sursa de alarma. Există două tipuri; NU (deschis normal)/NC (închidere normală). ● Când dispozitivul de intrare pentru alarmă utilizează alimentare externă, vă rugăm să vă asigurați că dispozitivul și NVR-ul au aceeași masă. 	
	GND	Port de masă de intrare alarmă.	
NO1-NO3	Ieșire de alarmă portul 1-3	<ul style="list-style-type: none"> ● 3 grupuri de porturi de ieșire de alarmă. (Grupa 1: portul NO1-C1; Grupul 2: portul NO2-C2; Grupul 3: portul NO3-C3). Emite semnal de alarmă către dispozitivul de alarmă. Vă rugăm să vă asigurați că dispozitivul extern de alarmă este alimentat. ● NU: Port de ieșire alarmă normal deschis. ● C: Ieșire alarmă final public. 	
C1-C3			
A	RS-485 comunicare port	Port RS485_A. Este cablul A. Vă puteți conecta la dispozitivele de control precum Speed Dome PTZ.	
B		RS485_B. Este cablul B. Vă puteți conecta la dispozitivele de control precum Speed Dome PTZ.	
CTRL (CTRL 12 V)	—	Putere de ieșire controler 12 V. Este pentru a controla ieșirea releului de alarmă pornit-oprit. Poate fi folosit pentru a controla ieșirea alarmei dispozitivului. În același timp, poate fi folosit și ca sursă de alimentare a unor dispozitive, cum ar fi detectorul de alarmă.	<p>Cele două porturi servi ca o alta grup de ieșire de alarmă porturi.</p>
P (+12 V)	—	+ Port de ieșire pentru putere 12 V. Poate furniza energie unor dispozitive periferice, cum ar fi camera sau dispozitivul de alarmă. Vă rugăm să rețineți că puterea de alimentare va fi sub 1 A.	
	Port de rețea	Un port Ethernet auto-adaptabil de 10/100/1000 Mbps. Conectați-vă la cablul de rețea.	
eSATA	port eSATA	Port SATA extern. Se poate conecta la dispozitivul portului SATA. Vă rugăm să săriți HDD-ul când există un HDD periferic conectat.	
	port USB	Port USB. Conectați-vă la mouse, dispozitiv de stocare USB, arzător USB și multe altele.	
RS-232	Depanare RS-232 COM	Este pentru depanarea generală a COM pentru a configura adresa IP sau a transfera date COM transparente.	
HDMI	Înaltă definiție Pagina media	Port de ieșire semnal audio și video de înaltă definiție. Transmite videoclipuri de înaltă definiție necomprimate și date pe mai multe canale către portul HDMI al dispozitivului de afișare. Versiunea HDMI este 1.4.	



Nume		Funcție
VGA	Video VGA portul de ieșire	Port de ieșire video VGA. Ieșire semnal video analogic. Se poate conecta la monitor pentru a vizualiza videoclipuri analogice.
PORTURI PoE	Port PoE	Comutator încorporat. Suport PoE. Pentru produsele din seria PoE, puteți utiliza acest port pentru a furniza energie camerei de rețea.

2.2.10 Seria NVR21-W-4KS2

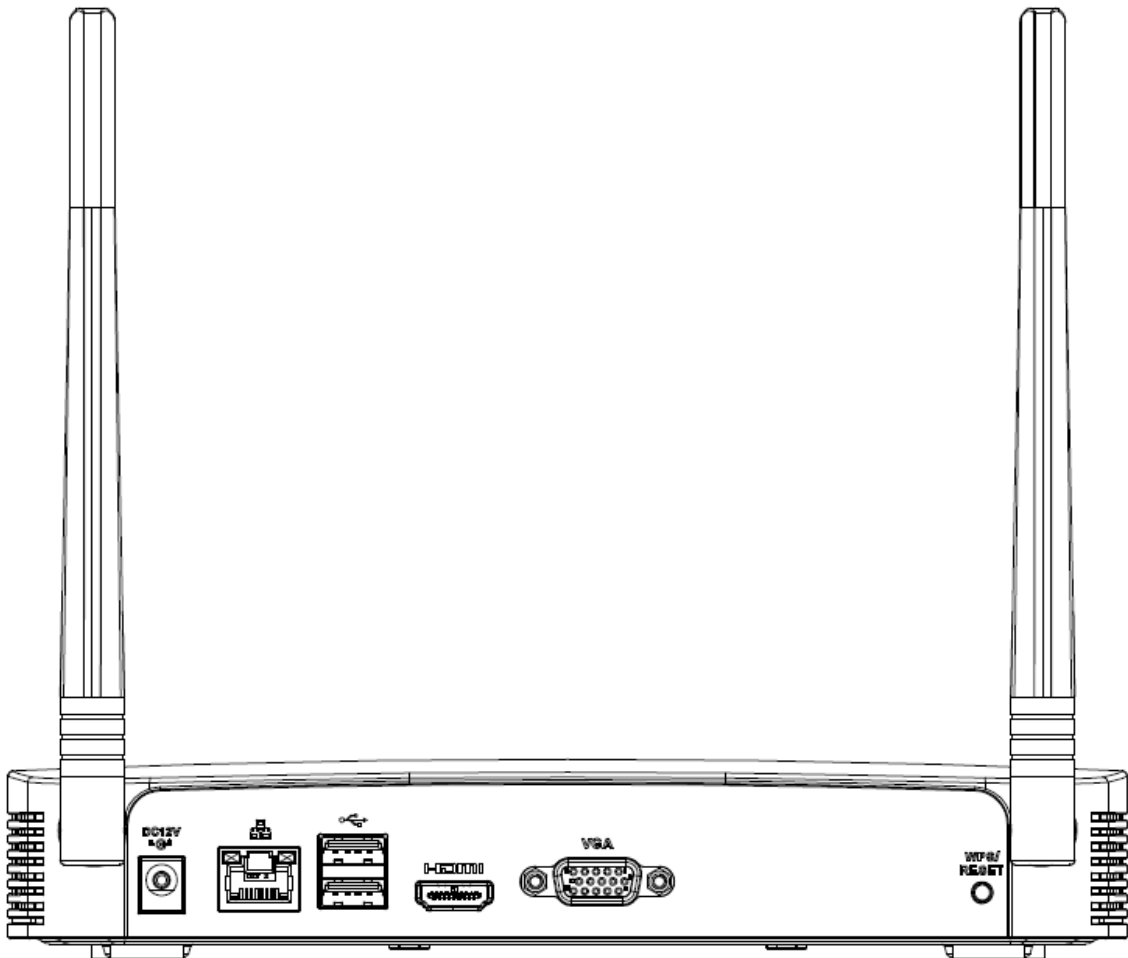
Figura 2-75 Panoul din spate



Tabelul 2-25 Porturi

Numele portului	Conexiune	Funcție
	Port USB 2.0	Port USB 2.0. Conectați-vă la mouse, dispozitiv de stocare USB, arzător USB și multe altele.
	Port de rețea	Port Ethernet auto-adaptabil de 10/100 Mbps. Conectați-vă la cablul de rețea.

Numele portului	Conexiune	Funcție
HDMI	Media de înaltă definiție Pagină	Port de ieșire semnal audio și video de înaltă definiție. Transmite videoclipuri de înaltă definiție necomprimate și date pe mai multe canale către portul HDMI al dispozitivului de afișare. Versiunea HDMI este 1.4.
VGA	Port de ieșire video VGA	Port de ieșire video VGA. Ieșire semnal video analogic. Se poate conecta la monitor pentru a vizualiza videoclipuri analogice.
DC 12V ±0.5V	Port de intrare pentru alimentare	Intrare 12 VDC/2 A.
WPS/RESET	Funcția de resetare/WPS	Resetare Wi-Fi a dispozitivului și buton de funcție WPS: <ul style="list-style-type: none"> ● Țineți apăsat acest buton timp de 5 secunde și mai sus pentru a restabili AP-ul Wi-Fi la valorile implicite. ● Apăsați acest buton mai puțin de 2 secunde, apoi apăsați butonul WPS al Wi-Fi IPC, dispozitivul și Wi-Fi IPC pot fi conectate.

2.2.11 NVR21HS-W-4KS2

Figura 2-76 Panoul din spate

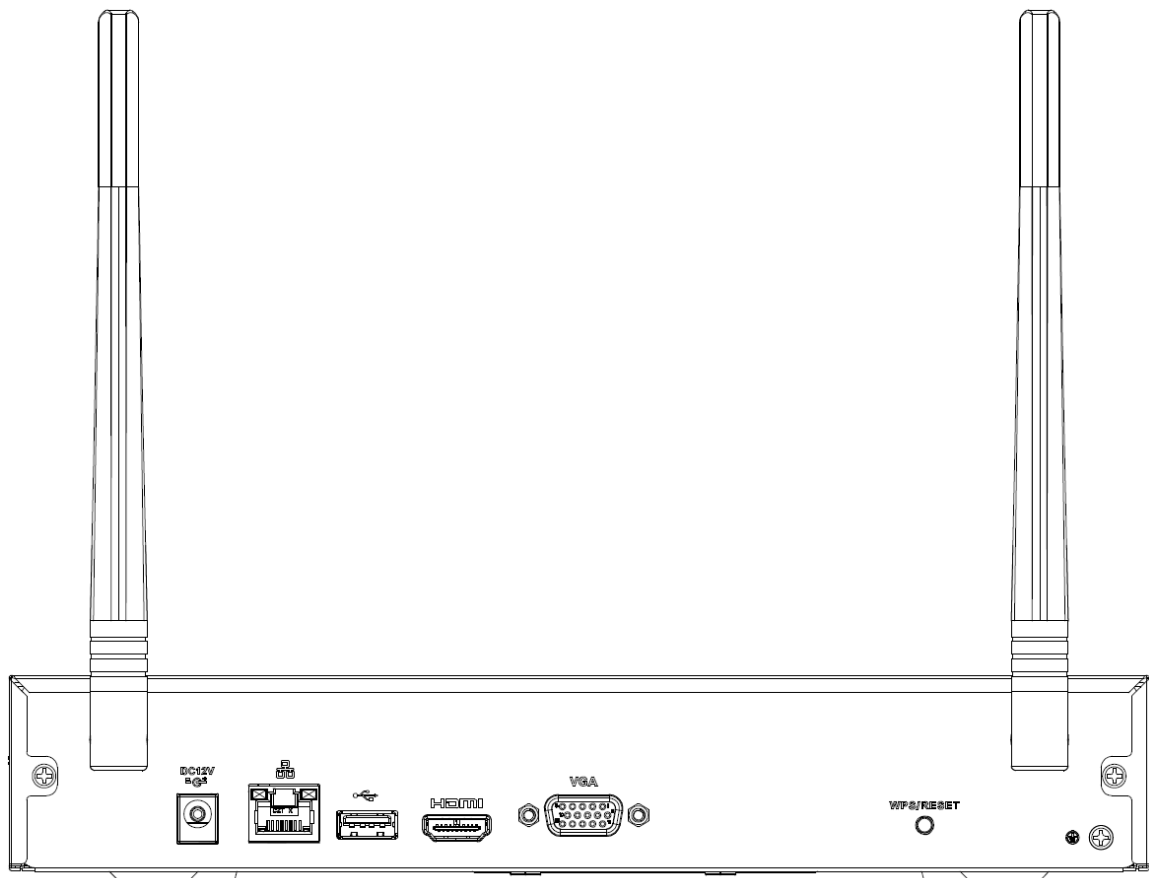

Tabelul 2-26 Porturi

Pictogramă	Nume	Funcție
	Priză de intrare	priză de curent. Intrare 12 VDC/2 A.
	Port de rețea	Port Ethernet auto-adaptabil de 10/100 Mbps. Conectați-vă la cablul de rețea.
	Port USB 2.0	Port USB 2.0. Conectați-vă la mouse, dispozitiv de stocare USB și multe altele.
HDMI	Înaltă definiție Pagina media	Port de ieșire semnal audio și video de înaltă definiție. Transmite videoclipuri de înaltă definiție necomprimate și date pe mai multe canale către portul HDMI al dispozitivului de afișare. Versiunea HDMI este 1.4.
VGA	Ieșire video VGA port	Port de ieșire video VGA. Ieșire semnal video analogic. Se poate conecta la monitor pentru a vizualiza videoclipuri analogice.
	GND	Capătul pământului.
WPS/RESET	Funcția de resetare/WPS	Resetare Wi-Fi a dispozitivului și buton de funcție WPS: <ul style="list-style-type: none"> ● Țineți apăsat acest buton timp de 5 secunde și mai sus pentru a restabili AP-ul Wi-Fi la valorile implicite. ● Apăsați acest buton mai puțin de 2 secunde, apoi apăsați butonul WPS al Wi-Fi IPC, dispozitivul și Wi-Fi IPC pot fi conectate.

2.2.12 Seria NVR21-I/NVR21-I2



Cifra este doar pentru referință.

Figura 2-77 Panoul din spate

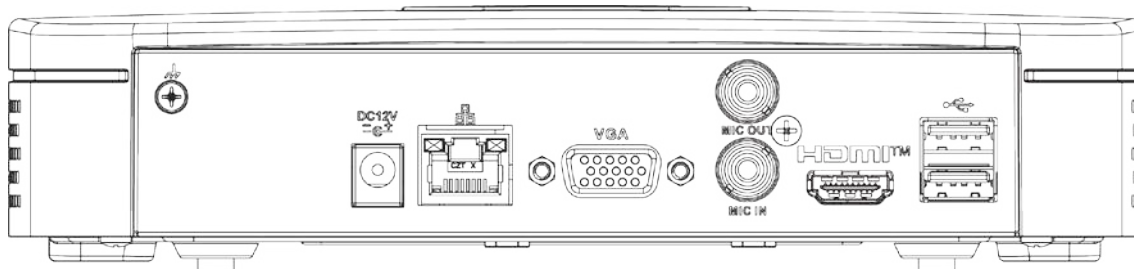

Tabelul 2-27 Porturi

Numele portului	Conexiune	Funcție
	port USB	Port USB. Conectați-vă la mouse, dispozitiv de stocare USB și multe altele.
HDMI	Înaltă definiție Pagina media	Port de ieșire semnal audio și video de înaltă definiție. Transmite videoclipuri de înaltă definiție necomprimate și date pe mai multe canale către portul HDMI al dispozitivului de afișare. Versiunea HDMI este 1.4.
MICROFON CUPLAT	Port de intrare audio	Port de intrare pentru conversație bidirecțională. Este pentru a primi semnalul audio analogic de ieșire de la dispozitive precum microfon, pickup.

Numele portului	Conexiune	Funcție
MIC OUT	Port de ieșire audio	Port de ieșire audio. Este pentru a scoate semnalul audio analogic către dispozitive, cum ar fi caseta de sunet. <ul style="list-style-type: none"> ● Ieșire de convorbire bidirecțională. ● Ieșire audio pe un monitor video cu 1 fereastră. ● Ieșire audio la redarea video cu 1 fereastră.
VGA	Ieșire video VGA port	Port de ieșire video VGA. Ieșire semnal video analogic. Se poate conecta la monitor pentru a vizualiza videoclipuri analogice.
	Port de rețea	Port Ethernet auto-adaptabil de 10/100 Mbps. Conectați-vă la cablul de rețea.
	Port de intrare pentru alimentare	priză de curent.
	GND	Capătul pământului.

2.2.13 Seria NVR22-I/NVR22-I2



Cifrele sunt doar pentru referință.

Figura 2-78 Panoul din spate







Figura 2-79 Panoul din spate

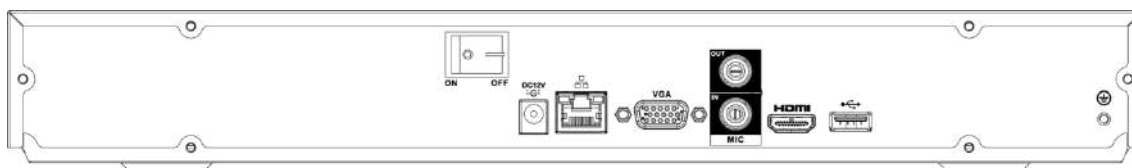
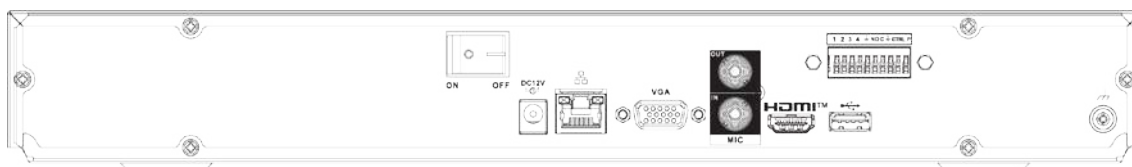

Tabelul 2-28 Porturi

Numele portului	Conexiune	Funcție
	GND	Capătul pământului.
	port USB	Port USB. Conectați-vă la mouse, dispozitiv de stocare USB și multe altele.
HDMI	Înaltă definiție Pagina media	Port de ieșire semnal audio și video de înaltă definiție. Transmite videoclipuri de înaltă definiție necomprimate și date pe mai multe canale către portul HDMI al dispozitivului de afișare. Versiunea HDMI este 1.4.
MICROFON CUPLAT	Port de intrare audio	Port de intrare pentru conversație bidirecțională. Este pentru a primi semnalul audio analogic de ieșire de la dispozitive precum microfon, pickup.

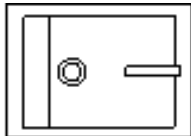
Numele portului	Conexiune	Funcție
MIC OUT	Port de ieșire audio	Port de ieșire audio. Este pentru a scoate semnalul audio analogic către dispozitive, cum ar fi caseta de sunet. <ul style="list-style-type: none"> ● Ieșire de convorbire bidirecțională. ● Ieșire audio pe un monitor video cu 1 fereastră. ● Ieșire audio la redarea video cu 1 fereastră.
VGA	Ieșire video VGA port	Port de ieșire video VGA. Ieșire semnal video analogic. Se poate conecta la monitor pentru a vizualiza videoclipuri analogice.
PORTURI PoE	Port PoE	Comutator încorporat. Suportă funcția PoE. Pentru produsele din seria PoE, puteți utiliza acest port pentru a furniza energie camerei de rețea.
1-4	Portul de intrare alarmă 1-4	<ul style="list-style-type: none"> ● Există două tipuri; NU (deschis normal)/NC (închidere normală). ● Când dispozitivul de intrare pentru alarmă utilizează alimentare externă, vă rugăm să vă asigurați că dispozitivul și NVR-ul au aceeași masă.
	GND	Port de masă de intrare alarmă.
N1, N2	Portul de ieșire de alarmă 1-2	<ul style="list-style-type: none"> ● 2 grupuri de porturi de ieșire de alarmă. (Grupul 1: portul NO1-C1, Grupul 2: portul NO2-C2). Emite semnal de alarmă către dispozitivul de alarmă. Vă rugăm să vă asigurați că dispozitivul extern de alarmă este alimentat. ● NU: Port de ieșire alarmă normal deschis. ● C: Ieșire alarmă final public.
C1, C2		
	Port de rețea	Port Ethernet auto-adaptabil de 10/100 Mbps. Conectați-vă la cablul de rețea.
	Port de intrare pentru alimentare	priză de curent.
	Întreprător	Buton de pornire/oprire.

2.2.14 Seria NVR21-PI/NVR21-P-I2



Cifra este doar pentru referință.

Figura 2-80 Panoul din spate

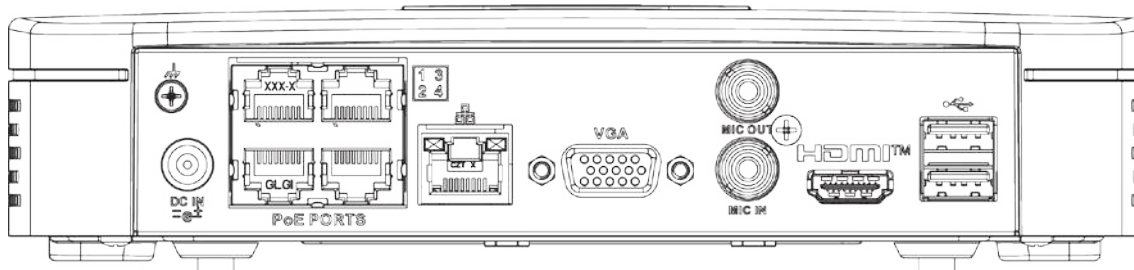

Tabelul 2-29 Porturi

Numele portului	Conexiune	Funcție
	port USB	Port USB. Conectați-vă la mouse, dispozitiv de stocare USB și multe altele.
HDMI	Înaltă definiție Pagina media	Port de ieșire semnal audio și video de înaltă definiție. Transmite videoclipuri de înaltă definiție necomprimate și date pe mai multe canale către portul HDMI al dispozitivului de afișare. Versiunea HDMI este 1.4.
MICROFON CUPLAT	Port de intrare audio	Port de intrare pentru conversație bidirecțională. Este pentru a primi semnalul audio analogic de ieșire de la dispozitive precum microfon, pickup.
MIC OUT	Port de ieșire audio	Port de ieșire audio. Este pentru a scoate semnalul audio analogic către dispozitive, cum ar fi caseta de sunet. <ul style="list-style-type: none"> ● Ieșire de convorbire bidirecțională. ● Ieșire audio pe un monitor video cu 1 fereastră. ● Ieșire audio la redarea video cu 1 fereastră.
VGA	Ieșire video VGA port	Port de ieșire video VGA. Ieșire semnal video analogic. Se poate conecta la monitor pentru a vizualiza videoclipuri analogice.
	Port de rețea	Port Ethernet auto-adaptabil de 10/100 Mbps. Conectați-vă la cablul de rețea.
PORTURI PoE	Port PoE	Comutator încorporat. Suportă funcția PoE. Pentru produsele din seria PoE, puteți utiliza acest port pentru a furniza energie camerei de rețea.
	Port de intrare pentru alimentare	priză de curent.
	GND	Capătul pământului.

2.2.15 Seria NVR22-PI/NVR22-P-I2

Panoul din spate este prezentat ca mai jos.



Cifra este doar pentru referință.

Figura 2-81 Panoul din spate





Figura 2-82 Panoul din spate

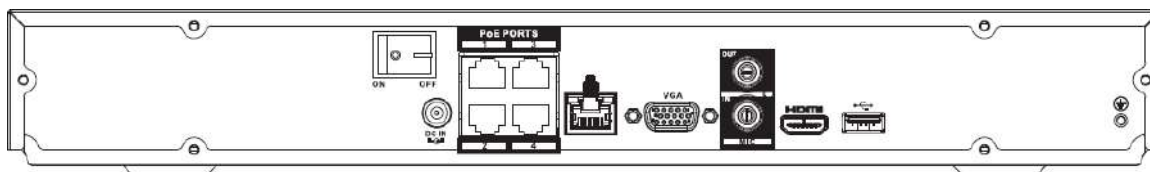
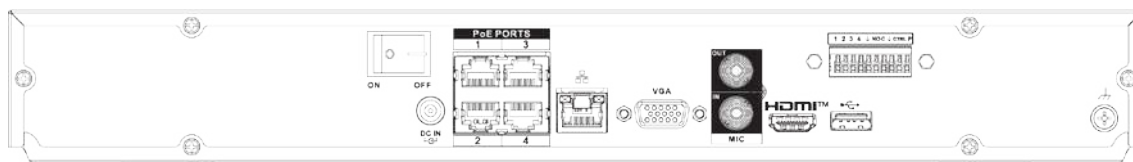

Tabelul 2-30 Porturi

Numele portului	Conexiune	Funcție
	GND	Capătul pământului.
	port USB	Port USB. Conectați-vă la mouse, dispozitiv de stocare USB și multe altele.
HDMI	Înaltă definiție Pagina media	Port de ieșire semnal audio și video de înaltă definiție. Transmite videoclipuri de înaltă definiție necomprimate și date pe mai multe canale către portul HDMI al dispozitivului de afișare. Versiunea HDMI este 1.4.
MICROFON CUPLAT	Port de intrare audio	Port de intrare pentru conversație bidirecțională. Este pentru a primi semnalul audio analogic de ieșire de la dispozitive precum microfon, pickup.
MIC OUT	Port de ieșire audio	Port de ieșire audio. Este pentru a scoate semnalul audio analogic către dispozitive, cum ar fi caseta de sunet. <ul style="list-style-type: none"> ● Ieșire de convorbire bidirecțională. ● Ieșire audio pe un monitor video cu 1 fereastră. ● Ieșire audio la redarea video cu 1 fereastră.
VGA	Ieșire video VGA port	Port de ieșire video VGA. Ieșire semnal video analogic. Se poate conecta la monitor pentru a vizualiza videoclipuri analogice.
1-4	—	—
	—	—
N1, N2	—	—
C1, C2	—	—
	Port de rețea	Port Ethernet auto-adaptabil de 10/100 Mbps. Conectați-vă la cablul de rețea.
PORTURI PoE	Port PoE	Comutator încorporat. Suportă funcția PoE. Pentru produsele din seria PoE, puteți utiliza acest port pentru a furniza energie camerei de rețea.

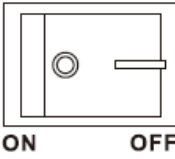
Numele portului	Conexiune	Funcție
 DC IN	Port de intrare pentru alimentare	priză de curent.
 ON OFF	Întreprupător	Buton de pornire/oprire.

2.2.16 Seria NVR21-8P-I/NVR21-8P-I2



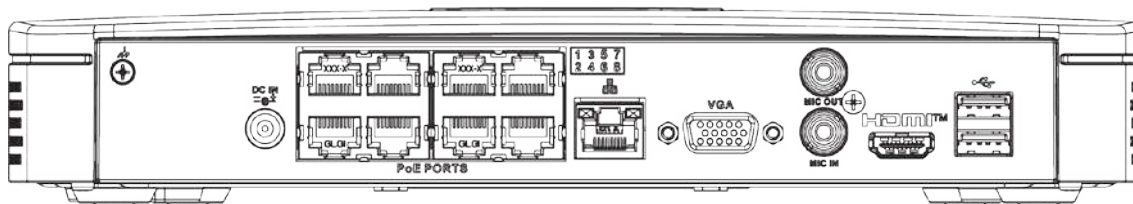

Cifra este doar pentru referință.

Figura 2-83 Panoul din spate



Tabelul 2-31 Porturi

Numele portului	Conexiune	Funcție
	port USB	Port USB. Conectați-vă la mouse, dispozitiv de stocare USB și multe altele.
HDMI	Înaltă definiție Pagina media	Port de ieșire semnal audio și video de înaltă definiție. Transmite videoclipuri de înaltă definiție necomprimate și date pe mai multe canale către portul HDMI al dispozitivului de afișare. Versiunea HDMI este 1.4.
MICROFON CUPLAT	Port de intrare audio	Port de intrare pentru conversație bidirecțională. Este pentru a primi semnalul audio analogic de ieșire de la dispozitive precum microfon, pickup.
MIC OUT	Port de ieșire audio	Port de ieșire audio. Este pentru a scoate semnalul audio analogic către dispozitive, cum ar fi caseta de sunet. <ul style="list-style-type: none"> ● Ieșire de convorbire bidirecțională. ● Ieșire audio pe un monitor video cu 1 fereastră. ● Ieșire audio la redarea video cu 1 fereastră.
VGA	Ieșire video VGA port	Port de ieșire video VGA. Ieșire semnal video analogic. Se poate conecta la monitor pentru a vizualiza videoclipuri analogice.
	Port de rețea	Port Ethernet auto-adaptabil de 10/100 Mbps. Conectați-vă la cablul de rețea.

Numele portului	Conexiune	Funcție
PORTURI PoE	Port PoE	Comutator încorporat. Suportă funcția PoE. Pentru produsele din seria PoE, puteți utiliza acest port pentru a furniza energie camerei de rețea.
	Port de intrare pentru alimentare	priză de curent.
	GND	Capătul pământului.

2.2.17 Seria NVR22-8P-I/NVR22-8P-I2



Cifra este doar pentru referință.

Figura 2-84 Panoul din spate



Figura 2-85 Panoul din spate





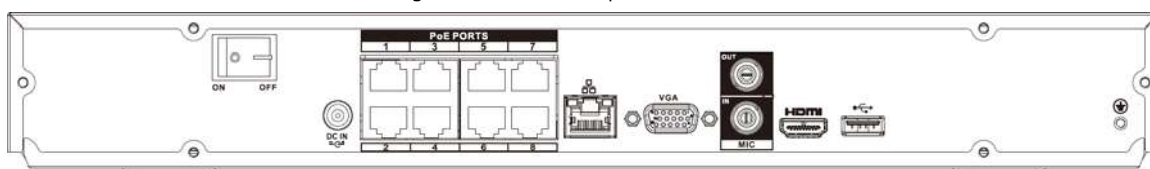

Figura 2-86 Panoul din spate

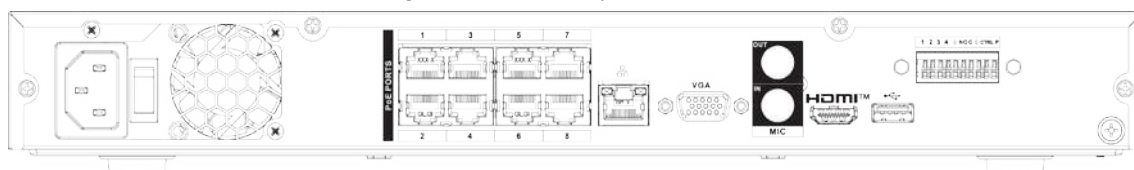

Tabelul 2-32 Porturi

Numele portului	Conexiune	Funcție
	GND	Capătul pământului.
	port USB	Port USB. Conectați-vă la mouse, dispozitiv de stocare USB și multe altele.
HDMI	Înaltă definiție Pagina media	Port de ieșire semnal audio și video de înaltă definiție. Transmite videoclipuri de înaltă definiție necomprimate și date pe mai multe canale către portul HDMI al dispozitivului de afișare. Versiunea HDMI este 1.4.
MICROFON CUPLAT	Port de intrare audio	Port de intrare pentru conversație bidirecțională. Este pentru a primi semnalul audio analogic de ieșire de la dispozitive precum microfon, pickup.

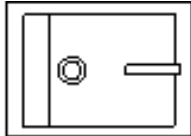
Numele portului	Conexiune	Funcție
MIC OUT	Port de ieșire audio	Port de ieșire audio. Este pentru a scoate semnalul audio analogic către dispozitive, cum ar fi caseta de sunet. <ul style="list-style-type: none"> ● Ieșire de convorbire bidirecțională. ● Ieșire audio pe un monitor video cu 1 fereastră. ● Ieșire audio la redarea video cu 1 fereastră.
VGA	Ieșire video VGA port	Port de ieșire video VGA. Ieșire semnal video analogic. Se poate conecta la monitor pentru a vizualiza videoclipuri analogice.
	Port de rețea	Port Ethernet auto-adaptabil de 10/100 Mbps. Conectați-vă la cablul de rețea.
PORTURI PoE	Port PoE	Comutator încorporat. Suportă funcția PoE. Pentru produsele din seria PoE, puteți utiliza acest port pentru a furniza energie camerei de rețea.
1-4	Portul de intrare alarmă 1-4	<ul style="list-style-type: none"> ● Există două tipuri; NU (deschis normal)/NC (închidere normală). ● Când dispozitivul de intrare pentru alarmă utilizează alimentare externă, vă rugăm să vă asigurați că dispozitivul și NVR-ul au aceeași masă.
	GND	Port de masă de intrare alarmă.
N1, N2	Portul de ieșire de alarmă 1-2	<ul style="list-style-type: none"> ● 2 grupuri de porturi de ieșire de alarmă. (Grupul 1: portul NO1-C1, Grupul 2: portul NO2-C2). Emite semnal de alarmă către dispozitivul de alarmă. Vă rugăm să vă asigurați că dispozitivul extern de alarmă este alimentat. ● NU: Port de ieșire alarmă normal deschis. ● C: Ieșire alarmă final public.
C1, C2		
Port de intrare pentru alimentare	—	90~264-12 VAC 12,5 A/-53 V 2,83 A
	Port de intrare pentru alimentare	priză de curent.
	Întreprător	Buton de pornire/oprire.

2.2.18 Seria NVR22-16P-I/NVR22-8P-I2



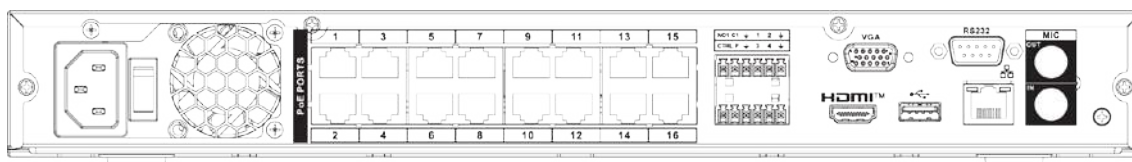

Cifra este doar pentru referință.

Figura 2-87 Panoul din spate

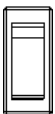

Tabelul 2-33 Porturi

Numele portului	Conexiune	Funcție
	GND	Capătul pământului.
MICROFON CUPLAT	Port de intrare audio	Port de intrare pentru conversație bidirecțională. Este pentru a primi semnalul audio analogic de ieșire de la dispozitive precum microfon, pickup.
MIC OUT	Ieșire audio port	Port de ieșire audio. Este pentru a scoate semnalul audio analogic către dispozitive, cum ar fi caseta de sunet. <ul style="list-style-type: none"> ● Ieșire de convorbire bidirecțională. ● Ieșire audio pe un monitor video cu 1 fereastră. ● Ieșire audio la redarea video cu 1 fereastră.
RS-232	Depanare RS-232 COM	Este pentru depanarea generală a COM pentru a configura adresa IP sau a transfera date COM transparente.
	Port de rețea	Port Ethernet auto-adaptabil de 10/100 Mbps. Conectați-vă la cablul de rețea.
	port USB	Port USB. Conectați-vă la mouse, dispozitiv de stocare USB și multe altele.
VGA	Video VGA portul de ieșire	Port de ieșire video VGA. Ieșire semnal video analogic. Se poate conecta la monitor pentru a vizualiza videoclipuri analogice.
HDMI	Înaltă definiție Pagina media	Port de ieșire semnal audio și video de înaltă definiție. Transmite videoclipuri de înaltă definiție necomprimate și date pe mai multe canale către portul HDMI al dispozitivului de afișare. Versiunea HDMI este 1.4.
NUMARUL 1	Ieșire de alarmă port	<ul style="list-style-type: none"> ● 1 grup de porturi de ieșire de alarmă (port NO1-C1). Emite semnal de alarmă către dispozitivul de alarmă. Vă rugăm să vă asigurați că dispozitivul extern de alarmă este alimentat. ● NU: Port de ieșire alarmă normal deschis. ● C: Ieșire alarmă final public.
C1		
CTRL	—	Ieșire controlabilă de alimentare. Controlați ieșirea releului de alarmă a butonului pornit-oprit. Controlează dispozitivul de alarmă cu prezența sau absența tensiunii. Poate fi folosit și ca intrare de alimentare pentru unele dispozitive de alarmă, cum ar fi detectoarele de alarmă.

Numele portului	Conexiune	Funcție
P	—	Port de ieșire pentru putere. Poate furniza energie unor dispozitive periferice, cum ar fi camera și dispozitivul de alarmă. Asigurați-vă că sursa de alimentare a dispozitivului periferic trebuie să fie sub 1 A.
PORTURI PoE	Port PoE	Comutator încorporat. Suportă funcția PoE. Pentru produsele din seria PoE, puteți utiliza acest port pentru a furniza energie camerei de rețea.
	Întreprător	Buton de pornire/oprire.
	Putere port	priză de curent.



Cele două porturi
servi ca
alt grup
de alarmă
porturi de ieșire.

2.2.19 Seria NVR21HS-I/NVR21HS-I2



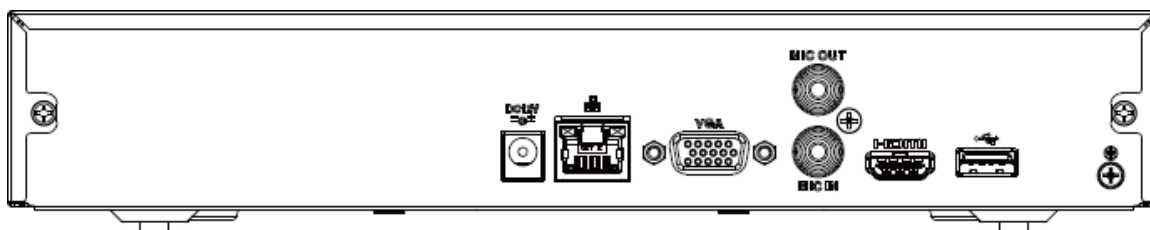

Cifra este doar pentru referință.

Figura 2-88 Panoul din spate



Tabelul 2-34 Descrierea panoului din spate

Numele portului	Conexiune	Funcție
	GND	Capătul pământului.
	port USB	Port USB. Conectați-vă la mouse, dispozitiv de stocare USB și multe altele.
HDMI	Înaltă definiție Pagina media	Port de ieșire semnal audio și video de înaltă definiție. Transmite videoclipuri de înaltă definiție necomprimate și date pe mai multe canale către portul HDMI al dispozitivului de afișare. Versiunea HDMI este 1.4.
MICROFON CUPLAT	Port de intrare audio	Port de intrare pentru conversație bidirecțională. Este pentru a primi semnalul audio analogic de ieșire de la dispozitive precum microfon, pickup.

Numele portului	Conexiune	Funcție
MIC OUT	Port de ieșire audio	Port de ieșire audio. Este pentru a scoate semnalul audio analogic către dispozitive, cum ar fi caseta de sunet. <ul style="list-style-type: none"> ● Ieșire de convorbire bidirecțională. ● Ieșire audio pe un monitor video cu 1 fereastră. ● Ieșire audio la redarea video cu 1 fereastră.
VGA	Ieșire video VGA port	Port de ieșire video VGA. Ieșire semnal video analogic. Se poate conecta la monitor pentru a vizualiza videoclipuri analogice.
	Port de rețea	Port Ethernet auto-adaptabil de 10/100 Mbps. Conectați-vă la cablul de rețea.
PORTURI PoE	Port PoE	Comutator încorporat. Suportă funcția PoE. Pentru produsele din seria PoE, puteți utiliza acest port pentru a furniza energie camerei de rețea.
	Port de intrare pentru alimentare	priză de curent.

2.2.20 Seria NVR21HS-PI/NVR21HS-P-I2



Cifra este doar pentru referință.

Figura 2-89 Panoul din spate

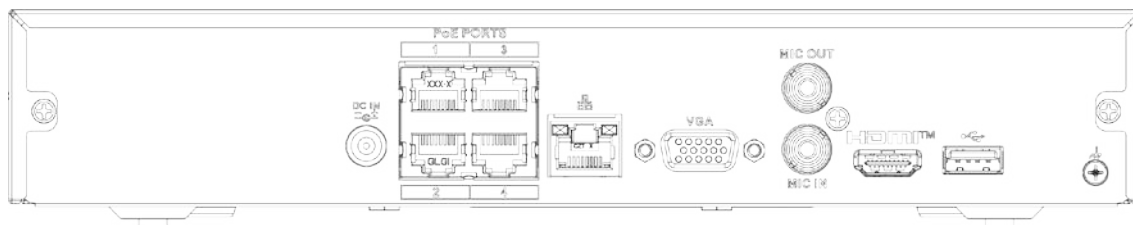

Tabelul 2-35 Porturi

Numele portului	Conexiune	Funcție
	Port de intrare pentru alimentare	priză de curent.
	Port de rețea	Port Ethernet auto-adaptabil de 10/100 Mbps. Conectați-vă la cablul de rețea.
	port USB	Port USB. Conectați-vă la mouse, dispozitiv de stocare USB și multe altele.
HDMI	Înaltă definiție Pagina media	Port de ieșire semnal audio și video de înaltă definiție. Transmite videoclipuri de înaltă definiție necomprimate și date pe mai multe canale către portul HDMI al dispozitivului de afișare. Versiunea HDMI este 1.4.
VGA	Ieșire video VGA port	Port de ieșire video VGA. Ieșire semnal video analogic. Se poate conecta la monitor pentru a vizualiza videoclipuri analogice.

Numele portului	Conexiune	Funcție
MICROFON CUPLAT	Port de intrare audio	Port de intrare pentru conversație bidirecțională. Este pentru a primi semnalul audio analogic de ieșire de la dispozitive precum microfon, pickup.
MIC OUT	Port de ieșire audio	Port de ieșire audio. Este pentru a scoate semnalul audio analogic către dispozitive, cum ar fi caseta de sunet. <ul style="list-style-type: none"> ● Ieșire de convorbire bidirecțională. ● Ieșire audio pe un monitor video cu 1 fereastră. ● Ieșire audio la redarea video cu 1 fereastră.
⊕	GND	Capătul pământului.
PORTURI PoE	Port PoE	Comutator încorporat. Suportă funcția PoE. Pentru produsele din seria PoE, puteți utiliza acest port pentru a furniza energie camerei de rețea.

2.2.21 Seria NVR21HS-8P-I/NVR21HS-8P-I2



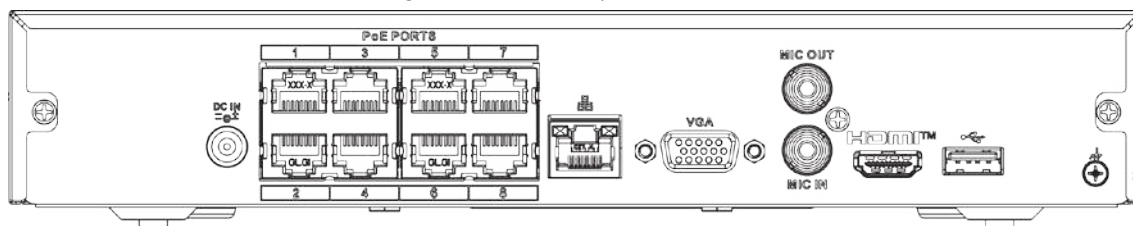

Cifra este doar pentru referință.

Figura 2-90 Panoul din spate



Tabelul 2-36 Porturi

Numele portului	Conexiune	Funcție
⊕	GND	Capătul pământului.
USB	port USB	Port USB. Conectați-vă la mouse, dispozitiv de stocare USB și multe altele.
HDMI	Înaltă definiție Pagina media	Port de ieșire semnal audio și video de înaltă definiție. Transmite videoclipuri de înaltă definiție necomprimate și date pe mai multe canale către portul HDMI al dispozitivului de afișare. Versiunea HDMI este 1.4.
MICROFON CUPLAT	Port de intrare audio	Port de intrare pentru conversație bidirecțională. Este pentru a primi semnalul audio analogic de ieșire de la dispozitive precum microfon, pickup.
MIC OUT	Port de ieșire audio	Port de ieșire audio. Este pentru a scoate semnalul audio analogic către dispozitive, cum ar fi caseta de sunet. <ul style="list-style-type: none"> ● Ieșire de convorbire bidirecțională. ● Ieșire audio pe un monitor video cu 1 fereastră. ● Ieșire audio la redarea video cu 1 fereastră.

Numele portului	Conexiune	Funcție
VGA	Ieșire video VGA port	Port de ieșire video VGA. Ieșire semnal video analogic. Se poate conecta la monitor pentru a vizualiza videoclipuri analogice.
	Port de rețea	Port Ethernet auto-adaptabil de 10/100 Mbps. Conectați-vă la cablul de rețea.
PORTURI PoE	Port PoE	Comutator încorporat. Suportă funcția PoE. Pentru produsele din seria PoE, puteți utiliza acest port pentru a furniza energie camerei de rețea.
	Port de intrare pentru alimentare	priză de curent.

2.2.22 Seria NVR4208-8P-I



Aceste cifre sunt doar pentru referință.

Figura 2-91 Panoul din spate

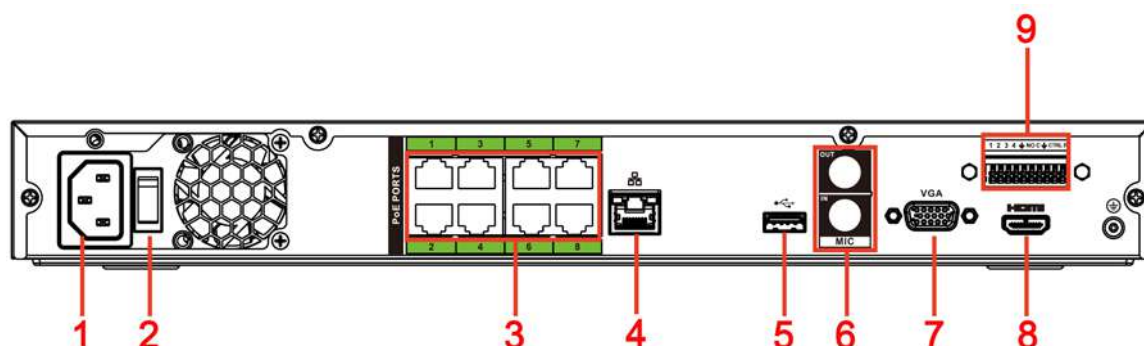

Tabelul 2-37 Porturi

Nu.	Numele portului	Funcție
1	Port de intrare pentru alimentare	Putere de intrare de 100-240 V și 50-60 Hz.
2	Butonul de pornire	Pornește/oprește NVR-ul.
3	Port PoE	Comutator încorporat. Poate furniza energie pentru IPC. 8 porturi PoE: 1-8 sunt porturi ePoE (suport 300m @ 100M. 800m @ 10M). Dispozitivul acceptă puterea totală de ieșire de 48 V, 100 W sub 55 °C și putere totală de ieșire de 48 V, 130 W sub 45 °C.
4	Port de rețea	Port Ethernet auto-adaptabil de 10/100/1000 Mbps. Conectați-vă la cablul de rețea.
5	port USB	Port USB 3.0. Conectați-vă la dispozitive precum mouse, dispozitiv de stocare USB și arzător USB.
6	MICROFON CUPLAT	Port de intrare pentru conversație bidirecțională. Este pentru a primi semnal audio analogic de la dispozitive precum microfon, captare sunet.

Nu.	Numele portului	Funcție
	MIC OUT	Port de ieșire audio. Este pentru a scoate semnal audio analogic către dispozitive precum caseta de sunet. <ul style="list-style-type: none"> ● Ieșire de convorbire bidirecțională. ● Ieșire audio pe un monitor video cu 1 fereastră. ● Ieșire audio la redarea video cu 1 fereastră.
7	Port VGA	Port de ieșire video VGA. Ieșire semnal video analogic. Se poate conecta la monitor pentru a vizualiza videoclipuri analogice.
8	Port HDMI	Port de ieșire semnal audio și video de înaltă definiție. Transmite video de înaltă definiție necomprimat și date audio pe mai multe canale către afișaje cu port HDMI.
9	Port de intrare alarmă (1-4)	<ul style="list-style-type: none"> ● Ei primesc semnale de la sursa externă de alarmă. Intrarea de alarmă include două tipuri; NO (deschis normal) și NC (închidere normală). ● Când dispozitivul de intrare pentru alarmă utilizează alimentare externă, asigurați-vă că dispozitivul și NVR-ul au aceeași GND.
		GND. Port de masă de intrare alarmă.
	NU C	Un grup de ieșiri de activare NU. (Buton pornit-oprit).
	CTRL	Ieșire controlabilă de alimentare. Controlați ieșirea releului de alarmă a butonului pornit-oprit. Controlează dispozitivul de alarmă cu prezența sau absența tensiunii. Poate fi folosit și ca intrare de alimentare pentru unele dispozitive de alarmă, cum ar fi detectoarele de alarmă.
	P	Port de ieșire pentru putere. Poate furniza energie unor dispozitive periferice, cum ar fi camera și dispozitivul de alarmă. Asigurați-vă că sursa de alimentare a dispozitivului periferic trebuie să fie sub 1 A.



Cei doi
porturi
servi ca
o alta
grup
de alarmă
ieșire
porturi.

2.2.23 Seria NVR4216-I



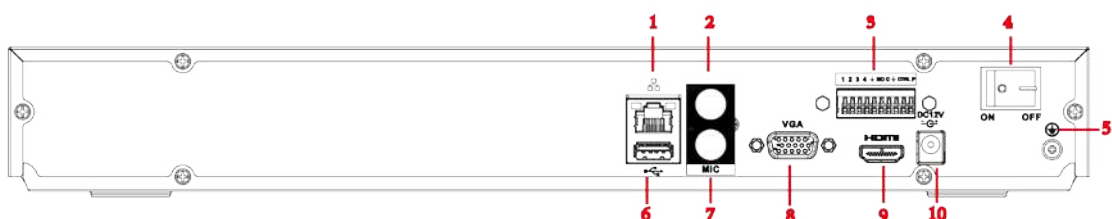

Cifra este doar pentru referință.

Figura 2-92 Panoul din spate



Tabelul 2-38 Porturi

Nu.	Numele portului	Funcție
1	Port de rețea	Port Ethernet auto-adaptabil de 10/100/1000 Mbps. Conectați-vă la cablul de rețea.
2	MIC OUT	Port de ieșire audio. Este pentru a scoate semnal audio analogic către dispozitive precum caseta de sunet. <ul style="list-style-type: none"> ● Ieșire de convorbire bidirecțională. ● Ieșire audio pe un monitor video cu 1 fereastră. ● Ieșire audio la redarea video cu 1 fereastră.
3	Port de intrare pentru alarmă (1-4)	<ul style="list-style-type: none"> ● Ei primesc semnale de la sursa externă de alarmă. Intrarea de alarmă include două tipuri; NO (deschis normal) și NC (închidere normală). ● Când dispozitivul de intrare pentru alarmă utilizează alimentare externă, asigurați-vă că dispozitivul și NVR-ul au aceeași GND.
		GND. Port de masă de intrare alarmă.
	NU C	Un grup de ieșiri de activare NU. (Buton pornit-oprit).
	CTRL	Ieșire controlabilă de alimentare. Controlați ieșirea releului de alarmă a butonului pornit-oprit. Controlează dispozitivul de alarmă cu prezența sau absența tensiunii. Poate fi folosit și ca intrare de alimentare pentru unele dispozitive de alarmă, cum ar fi detectoarele de alarmă.
	P	Port de ieșire pentru putere. Poate furniza energie unor dispozitive periferice, cum ar fi camera și dispozitivul de alarmă. Asigurați-vă că sursa de alimentare a dispozitivului periferic trebuie să fie sub 1 A.
4	Butonul de pornire	Pornește/oprește NVR-ul.
5		GND.
6	port USB	Port USB 3.0. Conectați-vă la dispozitive precum mouse, dispozitiv de stocare USB și arzător USB.
7	MICROFON CUPLAT	Port de intrare pentru conversație bidirecțională. Este pentru a primi semnal audio analogic de la dispozitive precum microfon, captare sunet.
8	Port VGA	Port de ieșire video VGA. Ieșire semnal video analogic. Se poate conecta la monitor pentru a vizualiza videoclipuri analogice.
9	Port HDMI	Port de ieșire semnal audio și video de înaltă definiție. Transmite video de înaltă definiție necomprimat și date audio pe mai multe canale către afișaje cu port HDMI.
10	Port de intrare pentru alimentare	Putere de intrare de 100-240 V și 50-60 Hz.



The
Două

porturi

servi ca

o alta

grup

de

alarmă

ieșire

porturi.

2.2.24 Seria NVR58-I/NVR58-I/L/NVR48-I



- Figura ia ca exemple seria NVR58-I/NVR58-I/L/NVR4832-I.
- Cifra este doar pentru referință.

Figura 2-93 Panoul din spate





Figura 2-94 Panoul din spate

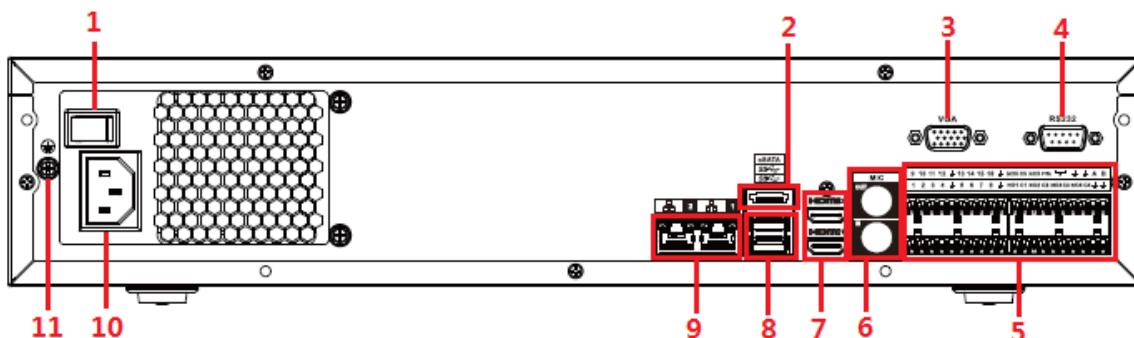
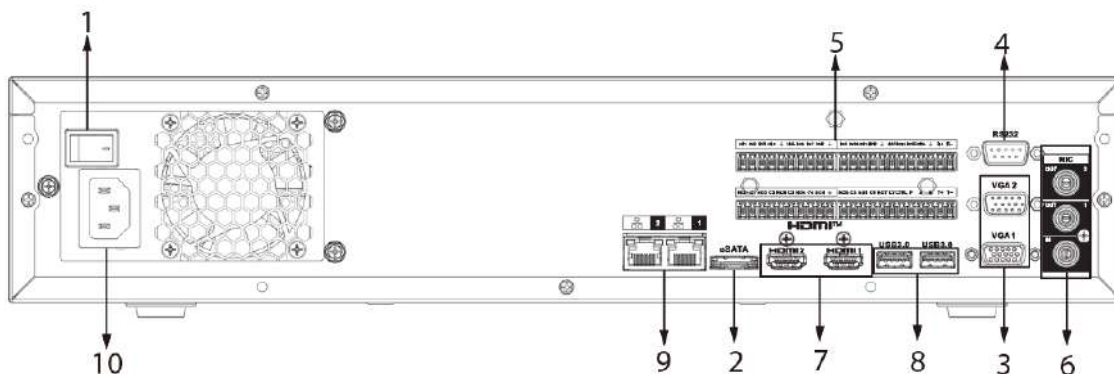

Tabelul 2-39 Porturi

Nu.	Numele portului	Funcție
1	Butonul de pornire	Pornește/oprește NVR-ul.
2	port eSATA	Port SATA extern. Poate conecta dispozitivul cu port SATA. Trebuie să săriți HDD-ul când există un HDD conectat periferic.
3	Port VGA	Port de ieșire video VGA. Ieșire semnal video analogic. Se poate conecta la monitor pentru a vizualiza videoclipuri analogice.
4	Port RS-232	Este pentru depanarea generală COM pentru a configura adresa IP și a transfera date COM transparente.
5	Port de intrare alarmă (1-16)	<ul style="list-style-type: none"> ● Sunt patru grupe: 1-4, 5-8, 9-12 și 13-16. Ei primesc semnale de la sursa externă de alarmă. Intrarea de alarmă include două tipuri; NO (deschis normal) și NC (închidere normală). ● Când dispozitivul de intrare pentru alarmă utilizează alimentare externă, asigurați-vă că dispozitivul și NVR-ul au aceeași GND.

Nu.	Numele portului	Funcție
	Port de ieșire de alarmă (NO1-NO5, C1-C5, NC5)	<ul style="list-style-type: none"> ● Cinci grupuri de porturi de ieșire de alarmă (Grupul 1: NO1-C1, Grupul 2: NO2-C2, Grupul 3: NO3-C3, Grupul 4: NO4-C4, Grupul 5: NO5, C5, NC5). Emite semnal de alarmă către dispozitivul de alarmă extern. Asigurați-vă că sursa de alimentare este disponibilă pentru dispozitivul de alarmă extern. ● NU: Port de ieșire alarmă normal deschis. ● C: Ieșire alarmă final public. ● NC: Port de ieșire alarmă de închidere normală.
		GND. Port de masă de intrare alarmă.
	Port RS-485 (A, B)	<ul style="list-style-type: none"> ● Port RS485_A. Cablul de control A al dispozitivului 485. Conectează dispozitive externe, cum ar fi Speed Dome și PTZ. ● Port RS485_B. Cablul de control B al dispozitivului 485. Conectează dispozitive externe, cum ar fi Speed Dome și PTZ.
	CTRL	Putere de ieșire controlabilă de 12 V. Este pentru a controla ieșirea releului de alarmă pornit-oprit. Poate fi folosit pentru a controla ieșirea alarmei dispozitivului. În același timp, poate fi folosit și ca sursă de alimentare a unor dispozitive, cum ar fi detectorul de alarmă.
		+ Port de ieșire pentru putere 12 V. Poate furniza energie unor dispozitive periferice, cum ar fi camera și dispozitivul de alarmă. Asigurați-vă că sursa de alimentare a dispozitivului periferic trebuie să fie sub 1 A.
6	MICROFON CUPLAT	Port de intrare pentru conversație bidirecțională. Este pentru a primi semnal audio analogic de la dispozitive precum microfon, captare sunet.
	MIC OUT	Port de ieșire audio. Este pentru a scoate semnal audio analogic către dispozitive precum caseta de sunet. <ul style="list-style-type: none"> ● Ieșire de convorbire bidirecțională. ● Ieșire audio pe un monitor video cu 1 fereastră. ● Ieșire audio la redarea video cu 1 fereastră.
7	Port HDMI	Port de ieșire semnal audio și video de înaltă definiție. Transmite video de înaltă definiție necomprimat și date audio pe mai multe canale către afișaje cu port HDMI. Cele două porturi HDMI acceptă ieșire HDMI de înaltă definiție cu 2 canale din surse diferite.
8	port USB	Port USB 3.0. Conectați-vă la dispozitive precum mouse, dispozitiv de stocare USB și arzător USB.



The
Două
porturi
servi
la fel de
un alt
er
grup
de
alarma
ieșire
porturi.

Nu.	Numele portului	Funcție
9	Port de rețea	Port Ethernet auto-adaptabil de 10/100/1000 Mbps. Conectați-vă la cablul de rețea.
10	Port de intrare pentru alimentare	Putere de intrare de 100-240 V și 50-60 Hz.
11		GND.

2.2.25 Seria NVR54-I/NVR54-I/L/NVR44-I



- Următoarea figură ia ca exemple seriile NVR5432-16P-I și NVR5432-16P-I/L.
- Cifra este doar pentru referință.

Figura 2-95 Panoul din spate





Figura 2-96 Panoul din spate

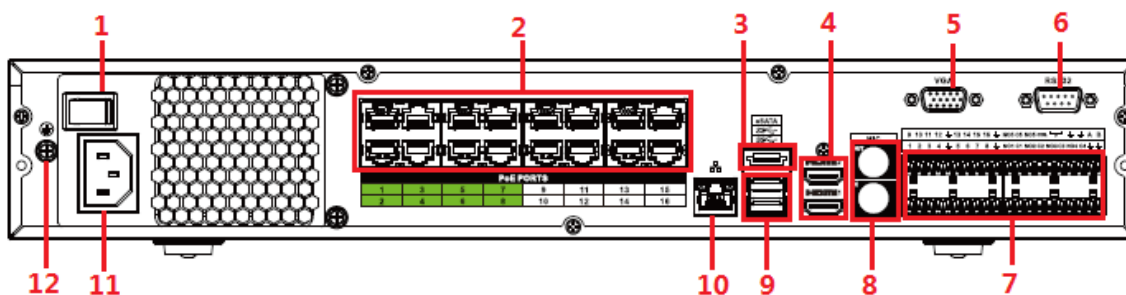
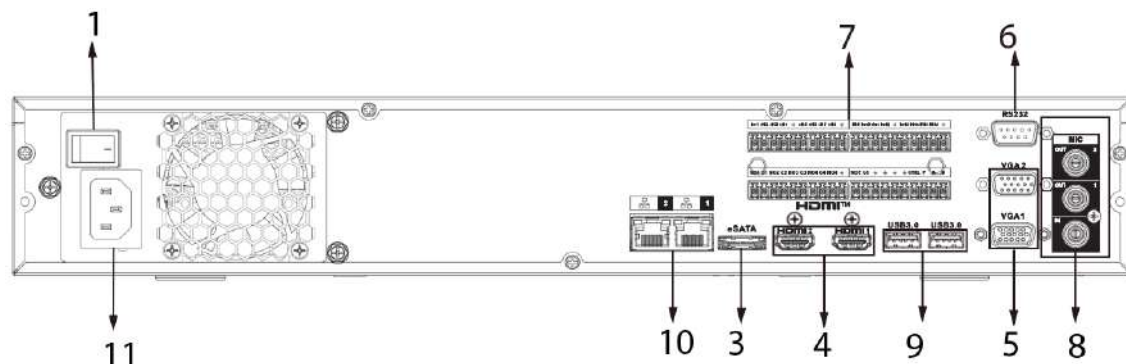

Nu.	Numele portului	Funcție
1	Butonul de pornire	Pornește/oprește NVR-ul.
2	Port PoE	Comutator încorporat. Poate furniza energie pentru IPC. <ul style="list-style-type: none"> ● 16 porturi PoE: 1-8 sunt porturi ePoE (suport 300m @ 100M. 800m @ 10M). 9-16 sunt porturi PoE obișnuite. ● Dispozitivul cu 16 PoE suportă o putere totală de 150 W.
3	port eSATA	Port SATA extern. Poate conecta dispozitivul cu port SATA. Trebuie să săriți HDD-ul când există un HDD conectat periferic.

Nu.	Numele portului	Funcție
4	Port HDMI	Port de ieșire semnal audio și video de înaltă definiție. Transmite video de înaltă definiție necomprimat și date audio pe mai multe canale către afișaje cu port HDMI. Cele două porturi HDMI acceptă ieșire HDMI de înaltă definiție cu 2 canale din surse diferite.
5	Port VGA	Port de ieșire video VGA. Ieșire semnal video analogic. Se poate conecta la monitor pentru a vizualiza videoclipuri analogice.
6	Port RS-232	Este pentru depanarea generală COM pentru a configura adresa IP și a transfera date COM transparente.
7	Port de intrare alarmă (1-16)	<ul style="list-style-type: none"> ● Sunt patru grupe: 1-4, 5-8, 9-12 și 13-16. <p>Ei primesc semnale de la sursa externă de alarmă. Intrarea de alarmă include două tipuri; NO (deschis normal) și NC (închidere normală).</p> <ul style="list-style-type: none"> ● Când dispozitivul de intrare pentru alarmă utilizează alimentare externă, asigurați-vă că dispozitivul și NVR-ul au aceeași GND.
	Port de ieșire de alarmă (NO1-NO5, C1-C5, NC5)	<ul style="list-style-type: none"> ● Cinci grupuri de porturi de ieșire de alarmă (Grupul 1: NO1-C1, Grupul 2: NO2-C2, Grupul 3: NO3-C3, Grupul 4: NO4-C4, Grupul 5: NO5, C5, NC5). Emite semnal de alarmă către dispozitivul de alarmă extern. Asigurați-vă că sursa de alimentare este disponibilă pentru dispozitivul de alarmă extern. ● NU: Port de ieșire alarmă normal deschis. ● C: Ieșire alarmă final public. ● NC: Port de ieșire alarmă de închidere normală.
		GND. Port de masă de intrare alarmă.
	Port RS-485 (A, B)	<ul style="list-style-type: none"> ● Port RS485_A. Cablul de control A al dispozitivului 485. Conectează dispozitive externe, cum ar fi Speed Dome și PTZ. ● Port RS485_B. Cablul de control B al dispozitivului 485. Conectează dispozitive externe, cum ar fi Speed Dome și PTZ.
	CTRL	Putere de ieșire controlabilă de 12 V. Este pentru a controla ieșirea releului de alarmă onoff. Poate fi folosit pentru a controla ieșirea alarmei dispozitivului. În același timp, poate fi folosit și ca sursă de alimentare a unor dispozitive, cum ar fi detectorul de alarmă.

Nu.	Numele portului	Funcție
		<p>+ Port de ieșire pentru putere 12 V. Poate furniza energie unor dispozitive periferice, cum ar fi camera și dispozitivul de alarmă. Asigurați-vă că sursa de alimentare a dispozitivului periferic trebuie să fie sub 1 A.</p>
8	MICROFON CUPLAT	Port de intrare pentru conversație bidirecțională. Este pentru a primi semnal audio analogic de la dispozitive precum microfon, captare sunet.
	MIC OUT	<p>Port de ieșire audio. Este pentru a scoate semnal audio analogic către dispozitive precum caseta de sunet.</p> <ul style="list-style-type: none"> ● Ieșire de convorbire bidirecțională. ● Ieșire audio pe un monitor video cu 1 fereastră. ● Ieșire audio la redarea video cu 1 fereastră.
9	port USB	Port USB 3.0. Conectați-vă la dispozitive precum mouse, dispozitiv de stocare USB și arzător USB.
10	Port de rețea	Port Ethernet auto-adaptabil de 10/100/1000 Mbps. Conectați-vă la cablul de rețea.
11	Port de intrare pentru alimentare	Putere de intrare de 100-240 V și 50-60 Hz.
12		GND.

The
 Două
 porturi
 servi
 la fel de
 anot
 a ei
 grou
 p din
 alarma
 outp
 ut
 porturi.

2.2.26 Seria NVR52-16P-I/NVR52-16P-I/L/NVR52-8P-I/ NVR52-8P-I/L/NVR42-16P-I



Aceste cifre sunt doar pentru referință.

Panoul din spate din seria NVR52-16P-I/NVR52-16P-I/L este prezentat mai jos.

Figura 2-97 Panoul din spate

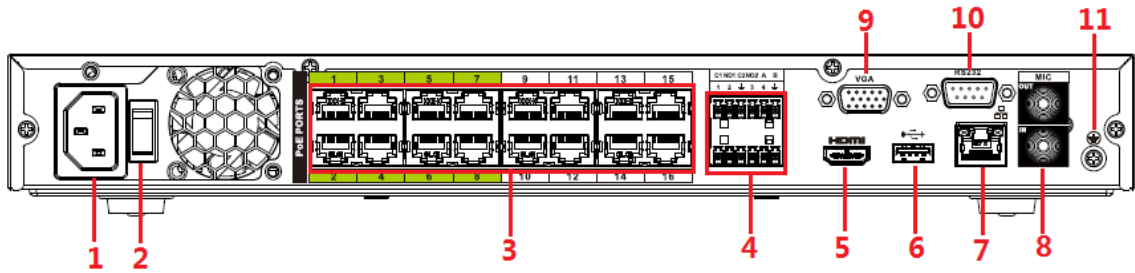

Panoul din spate din seria NVR52-8P-I/NVR52-8P-I/L este prezentat mai jos.

Figura 2-98 Panoul din spate

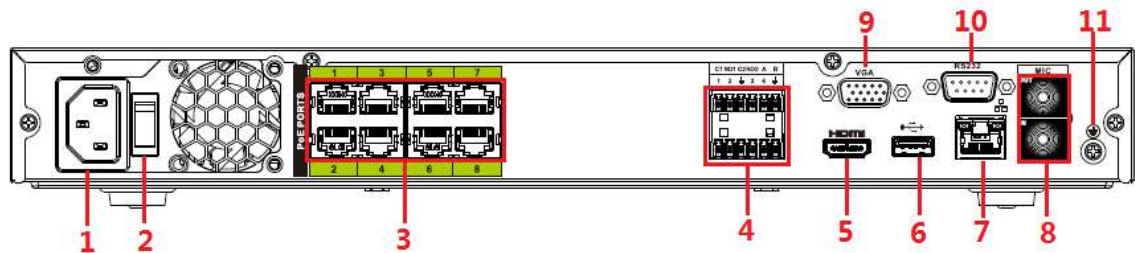

Panoul din spate din seria NVR4216-16P-I este prezentat mai jos.

Figura 2-99 Panoul din spate

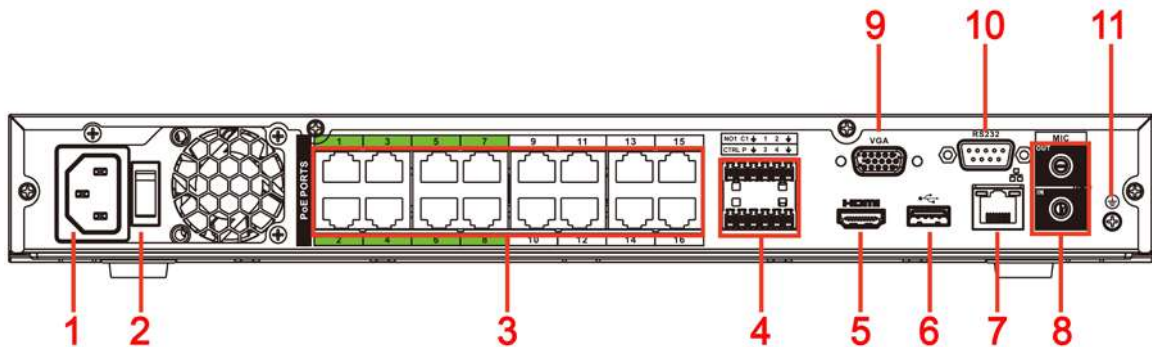

Tabelul 2-40 Descrierea panoului din spate

Nu.	Numele portului	Funcție
1	Port de intrare pentru alimentare	Putere de intrare de 100-240 V și 50-60 Hz.
2	Butonul de pornire	Pornește/oprește NVR-ul.
3	Port PoE	<p>Comutator încorporat. Poate furniza energie pentru IPC.</p> <p>16 porturi PoE: 1-8 sunt porturi ePoE (suport 300m @ 100M. 800m @ 10M). 9-16 sunt porturi PoE obișnuite. Dispozitivul acceptă o putere totală de 150 W.</p> <p>8 porturi PoE: 1-8 sunt porturi ePoE (suport 300m @ 100M. 800m @ 10M). Dispozitivul acceptă putere totală de 48 V, 120 W.</p>
4	Alarma intrare/ieșire din NVR52-16P-I/NVR52-16P-I/L și NVR52-8P-I/NVR52-8P-I/L	<p>Intrare de alarmă port (1-4)</p> <ul style="list-style-type: none"> ● Ei primesc semnale de la sursa externă de alarmă. Intrarea de alarmă include două tipuri; NO (deschis normal) și NC (închidere normală). ● Când dispozitivul de intrare pentru alarmă utilizează alimentare externă, asigurați-vă că dispozitivul și NVR-ul au aceeași GND.

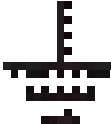
Nu.	Numele portului	Funcție	
		Alarma portul de ieșire (NO1-NO2, C1-C2)	<ul style="list-style-type: none"> ● Două grupuri de porturi de ieșire de alarmă (Grupul 1: NO1-C1, Grupul 2: NO2-C2). Emite semnal de alarmă către dispozitivul de alarmă extern. Asigurați-vă că sursa de alimentare este disponibilă pentru dispozitiv extern de alarmă. ● NU: Port de ieșire alarmă normal deschis. ● C: Ieșire alarmă final public.
			GND. Port de masă de intrare alarmă.
		Port RS-485 (A, B)	<ul style="list-style-type: none"> ● Port RS485_A. Cablul de control A al dispozitivului 485. Conectează dispozitive externe, cum ar fi Speed Dome și PTZ. ● Port RS485_B. Cablul de control B al dispozitivului 485. Conectează dispozitive externe, cum ar fi Speed Dome și PTZ.
	Alarma intrare/ieșire din NVR4216-16P-I	Intrare de alarmă port (1-4)	<ul style="list-style-type: none"> ● Ei primesc semnale de la sursa externă de alarmă. Intrarea de alarmă include două tipuri; NO (deschis normal) și NC (închidere normală). ● Când dispozitivul de intrare pentru alarmă utilizează alimentare externă, asigurați-vă că dispozitivul și NVR-ul au aceeași GND.
Alarma portul de ieșire (NO1, C1)		<ul style="list-style-type: none"> ● Un grup de porturi de ieșire de alarmă (Grupul 1: NO1-C1). Emite semnal de alarmă către dispozitivul de alarmă extern. Asigurați-vă că sursa de alimentare este disponibilă pentru dispozitivul de alarmă extern. ● NU: Port de ieșire alarmă normal deschis. ● C: Ieșire alarmă final public. 	
		GND. Port de masă de intrare alarmă.	
CTRL		Putere de ieșire controlabilă de 12 V. Este pentru a controla ieșirea releului de alarmă pornit-oprit. Poate fi folosit pentru a controla ieșirea alarmei dispozitivului. În același timp, poate fi folosit și ca sursă de alimentare a unor dispozitive, cum ar fi detectorul de alarmă.	

Nu.	Numele portului	Funcție
		<p>P</p> <p>+ Port de ieșire pentru putere 12 V. Poate furniza energie unor dispozitive periferice, cum ar fi camera și dispozitivul de alarmă. Asigurați-vă că sursa de alimentare a dispozitivului periferic trebuie să fie sub 1 A.</p>
5	Port HDMI	Port de ieșire semnal audio și video de înaltă definiție. Transmite video de înaltă definiție necomprimat și date audio pe mai multe canale către afișaje cu port HDMI.
6	port USB	Port USB 3.0. Conectați-vă la dispozitive precum mouse, dispozitiv de stocare USB și arzător USB.
7	Port de rețea	Port Ethernet auto-adaptabil de 10/100/1000 Mbps. Conectați-vă la cablul de rețea.
8	MICROFON CUPLAT	Port de intrare pentru conversație bidirecțională. Este pentru a primi semnal audio analogic de la dispozitive precum microfon, captare sunet.
	MIC OUT	Port de ieșire audio. Este pentru a scoate semnal audio analogic către dispozitive precum caseta de sunet. <ul style="list-style-type: none"> ● Ieșire de convorbire bidirecțională. ● Ieșire audio pe un monitor video cu 1 fereastră. ● Ieșire audio la redarea video cu 1 fereastră.
9	Port VGA	Port de ieșire video VGA. Ieșire semnal video analogic. Se poate conecta la monitor pentru a vizualiza videoclipuri analogice.
10	Port RS-232	Este pentru depanarea generală COM pentru a configura adresa IP și a transfera date COM transparente.
11		GND.



The
Două
porturi
servi
la fel de
un alt
er
grup
de
alarma
ieșire
t
porturi.

2.2.27 Seria NVR608-4KS2/NVR608H-XI/NVR608RH-XI

Panoul din spate din seria NVR608-32-4KS2 este prezentat mai jos.

Figura 2-100 Panoul din spate (1)

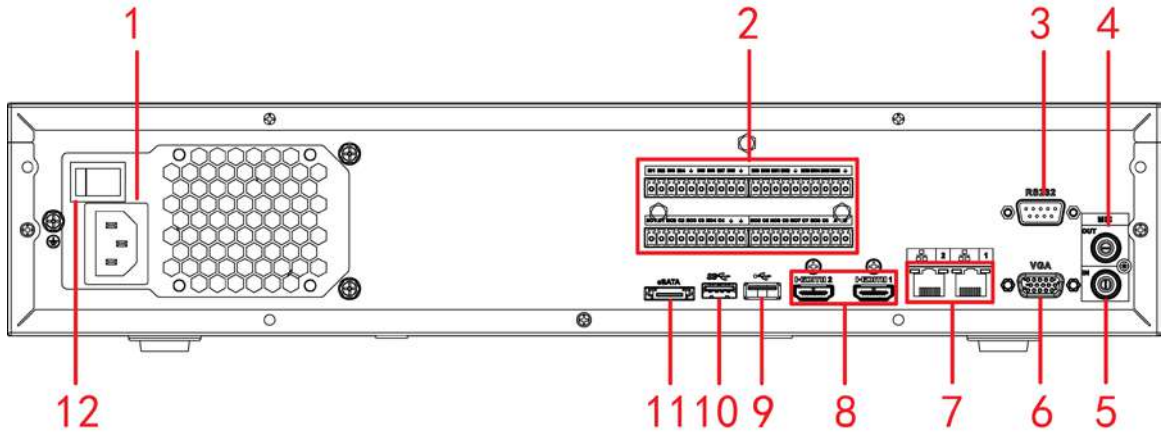

Panoul din spate din seria NVR608-64-4KS2/NVR608-128-4KS2/NVR608H-32-XI/NVR608H-64-XI/NVR608H-128-XI este prezentat mai jos.

Figura 2-101 Panoul din spate (2)



Figura 2-102 Panoul din spate (3)



Panoul frontal NVR608RH-32-XI/NVR608RH-64-XI/NVR608RH-128-XI este prezentat mai jos.

Figura 2-103 Panoul din spate (4)

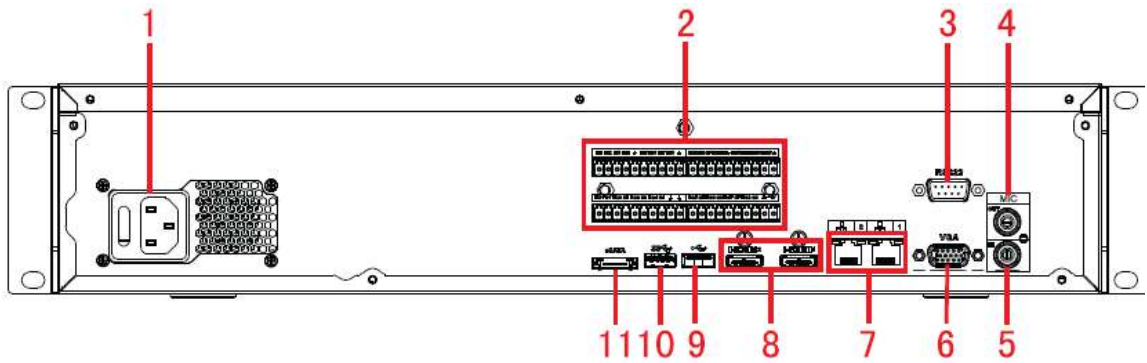
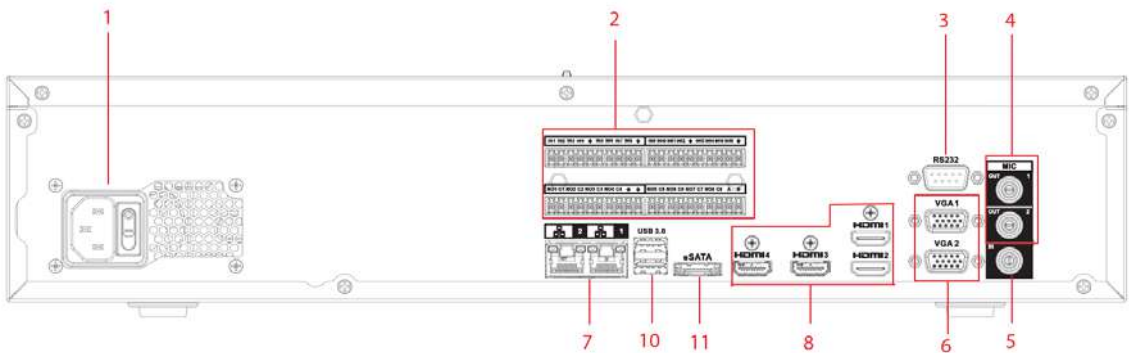
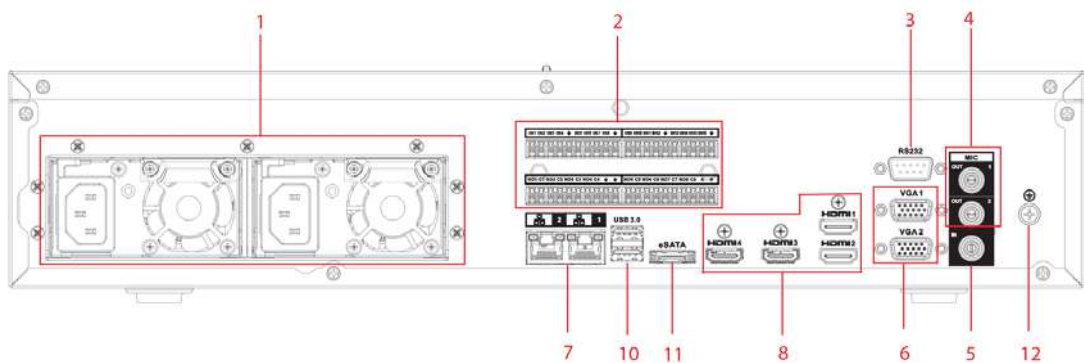

Tabelul 2-41 Descrierea porturilor

Nu.	Funcție	Nu.	Funcție
1	priză de curent.	2	Intrare alarmă/ieșire alarmă/port RS-485
3	Port RS-232	4	Ieșire audio
5	Intrare audio	6	Port VGA
7	Port de rețea	8	Port HDMI
9	<ul style="list-style-type: none"> ● NVR608-4K: port USB 2.0 ● NVR608-4KS2: port USB 3.0 	10	Port USB 3.0
11	port eSATA	12	Sol

2.2.28 Seria NVR616-4KS2/NVR616-XI

Panoul din spate al seriei generale a seriei NVR616-4KS2 este prezentat mai jos.

Figura 2-104 Panoul din spate

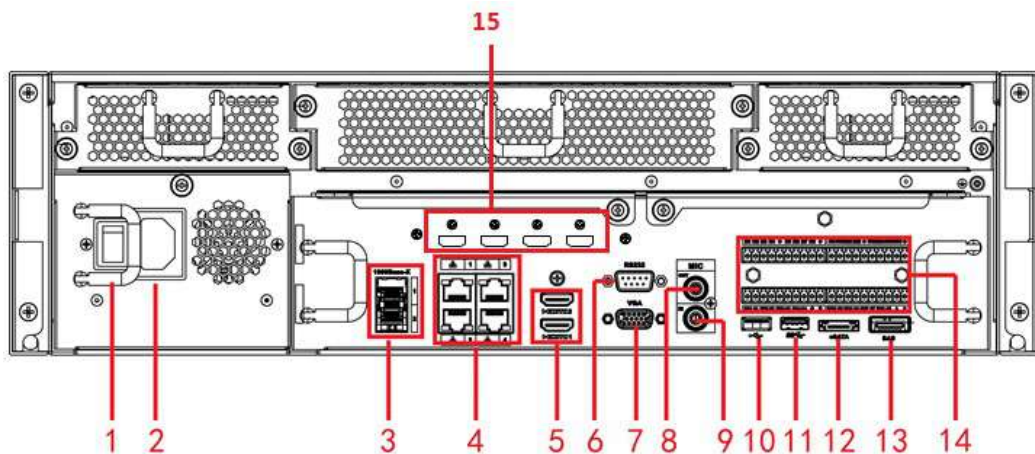

Panoul din spate al seriei de putere redundantă a seriei NVR616-4KS2 este prezentat mai jos.

Figura 2-105 Panoul din spate

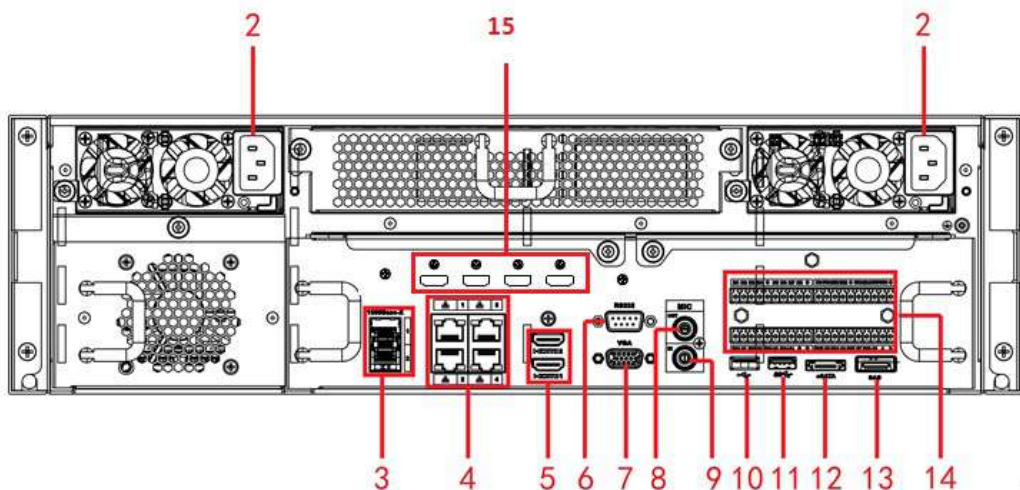

Tabelul 2-42 Porturi

Nu.	Nume	Nu.	Nume
1	Buton de pornire-oprire	2	priză de curent
3	Port de fibra 1000M	4	Port de rețea
5	Port HDMI	6	Port RS-232
7	Ieșire video VGA	8	Iesire audio
9	Intrare audio	10	Port USB 3.0
11	Port USB 3.0	12	port eSATA
13	Port de extensie SAS	14	Intrare/ieșire alarmă/port RS-485
15	Port HDMI  Cardul de decodare de înaltă definiție nu este instalat în hardware-ul standard configurație, puteți achiziționa ca Necesari.	—	—

Panoul din spate al seriei generale a seriei NVR616-XI este prezentat mai jos.

Figura 2-106 Panoul din spate

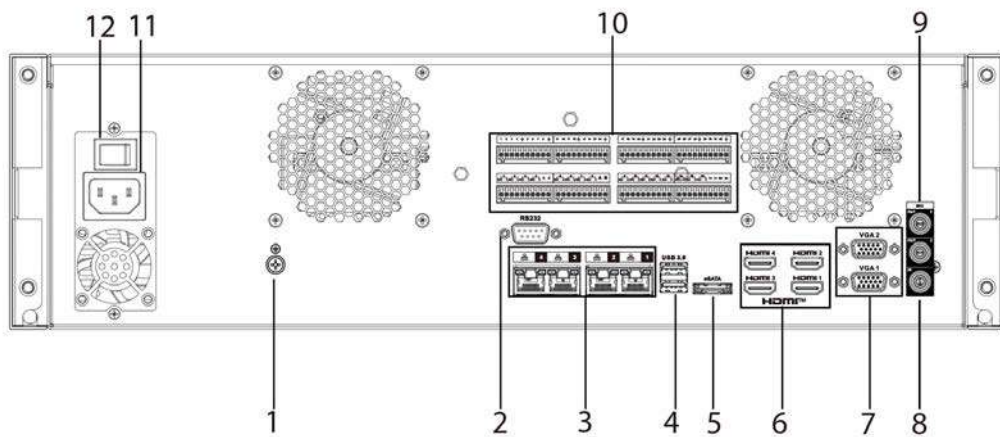

Panoul din spate al seriei de putere redundantă a seriei NVR616-XI este prezentat mai jos.

Figura 2-107 Panoul din spate

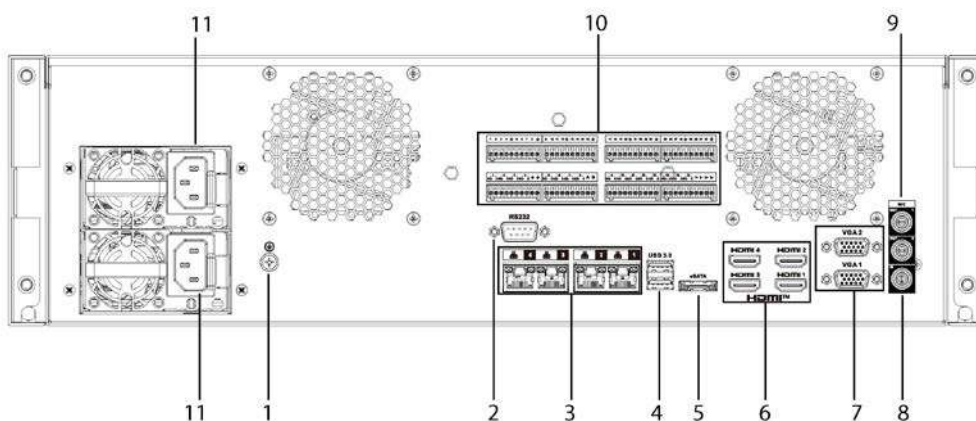

Tabelul 2-43 Porturi

Nu.	Nume	Nu.	Nume
1	Sol	2	Port RS-232
3	Port de rețea	4	Port USB
5	Port eSATA	6	Port HDMI  Cartela de decodare de înaltă definiție nu este instalat în hardware standard configurație, puteți achiziționa ca Necesari.
7	Port VGA	8	AUDIO IN, conector RCA
9	IEȘIRE AUDIO, conector RCA	10	Intrare/Ieșire alarmă
11	Putere	12	Înterupător

2.2.29 Seria NVR624-XI

Panoul din spate al seriei de putere redundanță a seriei NVR624-XI este prezentat mai jos.

Figura 2-108 Panoul din spate

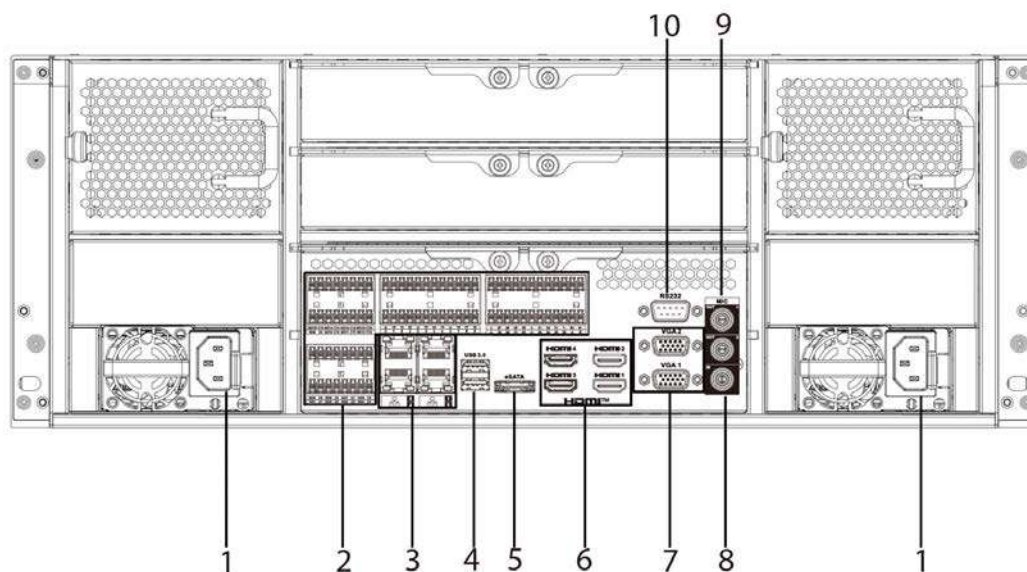

Tabelul 2-44 Porturi

Nu.	Nume	Nu.	Nume
1	Putere	2	Intrare/Ieșire alarmă
3	Port de rețea	4	Port USB
5	Port eSATA	6	Port HDMI  Cartela de decodare de înaltă definiție nu este instalat în hardware standard configurație, puteți achiziționa ca Necesari.
7	Port VGA	8	AUDIO IN, conector RCA
9	IEȘIRE AUDIO, conector RCA	10	Port RS-232

2.2.30 Seria NVR11HS-W-S2-CE/NVR11HS-W-S2-FCC

Figura 2-109 Panoul din spate

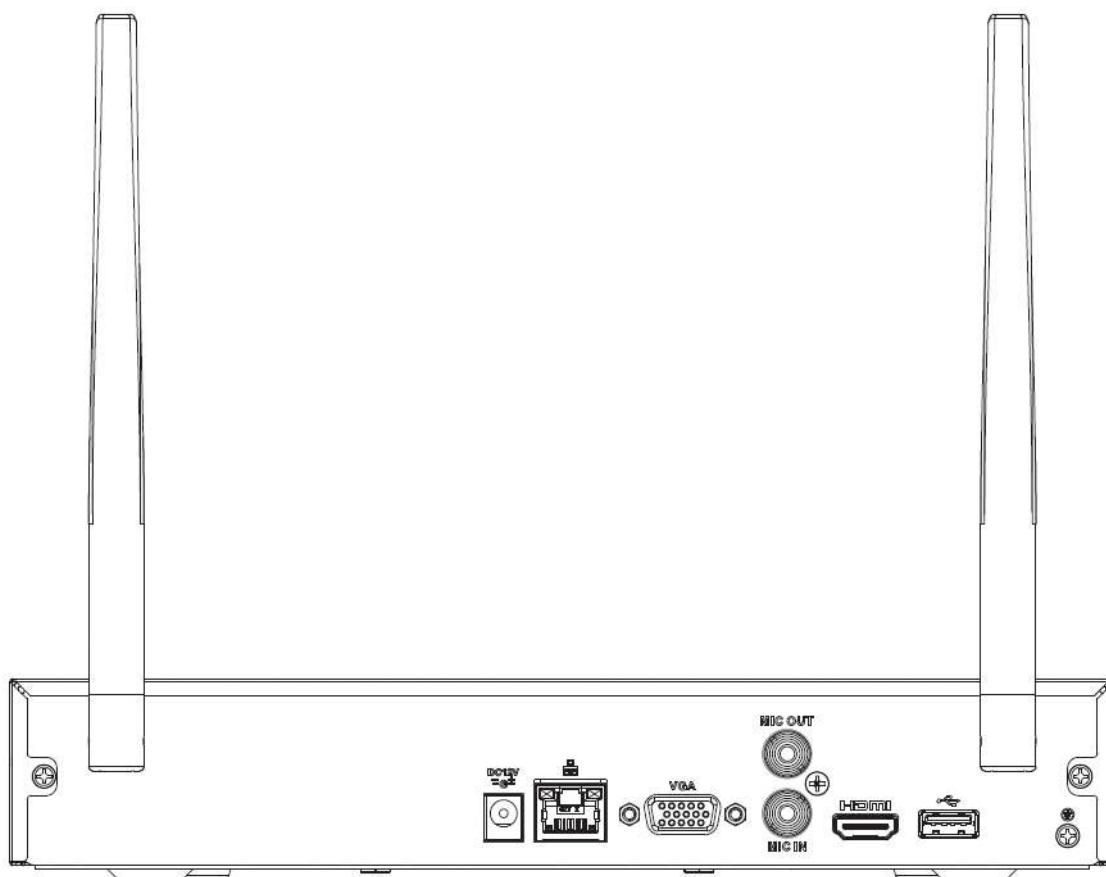

Tabelul 2-45 Porturi

Pictogramă	Nume	Funcție
	Port USB 2.0	Port USB 2.0. Conectați-vă la mouse, dispozitiv de stocare USB, arzător USB și multe altele.
	Port de rețea	Port Ethernet auto-adaptabil de 10/100 Mbps. Conectați-vă la cablul de rețea.
HDMI	Media de înaltă definiție Pagină	Port de ieșire semnal audio și video de înaltă definiție. Transmite videoclipuri de înaltă definiție necomprimate și date pe mai multe canale către portul HDMI al dispozitivului de afișare. Versiunea HDMI este 1.4.
VGA	Port de ieșire video VGA	Port de ieșire video VGA. Ieșire semnal video analogic. Se poate conecta la monitor pentru a vizualiza videoclipuri analogice.
	Port de intrare pentru alimentare	Intrare 12 VDC/2 A.
MICROFON CUPLAT	Port de intrare audio	Port de intrare pentru conversație bidirecțională. Este pentru a primi semnalul audio analogic de ieșire de la dispozitive precum microfon, pickup.

Pictogramă	Nume	Funcție
MIC OUT	Port de ieșire audio	Port de ieșire audio. Este pentru a scoate semnalul audio analogic către dispozitive, cum ar fi caseta de sunet. <ul style="list-style-type: none"> ● Ieșire de convorbire bidirecțională. ● Ieșire audio pe un monitor video cu 1 fereastră. ● Ieșire audio la redarea video cu 1 fereastră.
	GND	Capătul pământului.

2.2.31 Seria NVR54-EI/NVR54-16P-EI/NVR58-EI/NVR58-16P-EI/ NVR54- XI/NVR-58-XI

Panoul din spate din seria NVR54-EI este prezentat mai jos.

Figura 2-110 Panoul din spate

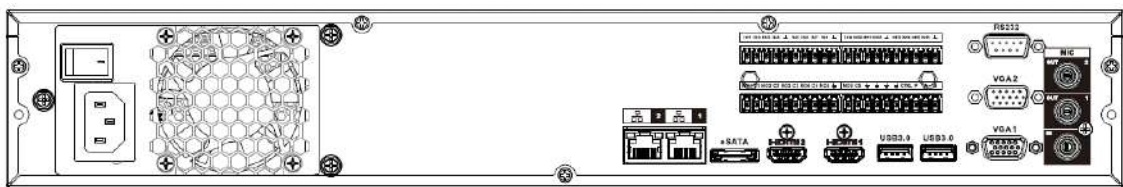

Panoul din spate din seria NVR58-EI este prezentat mai jos.

Figura 2-111 Panoul din spate

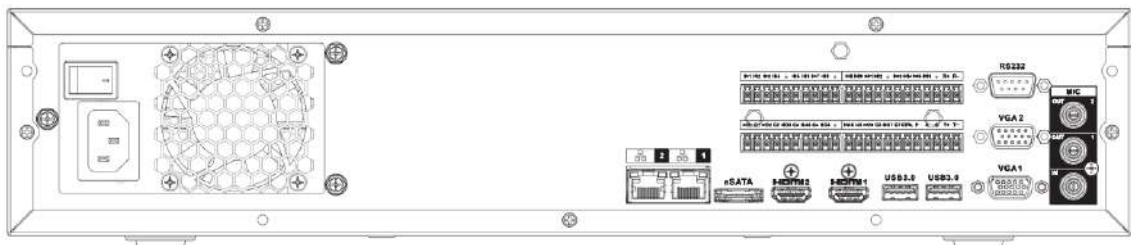

Panoul din spate din seria NVR54-16P-EI este prezentat mai jos.

Figura 2-112 Panoul din spate

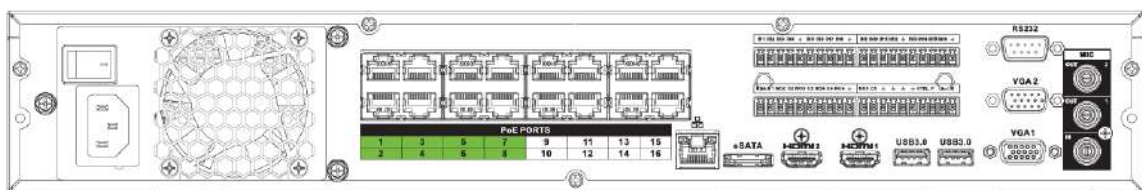

Panoul din spate din seria NVR58-16P-EI este prezentat mai jos.

Figura 2-113 Panoul din spate

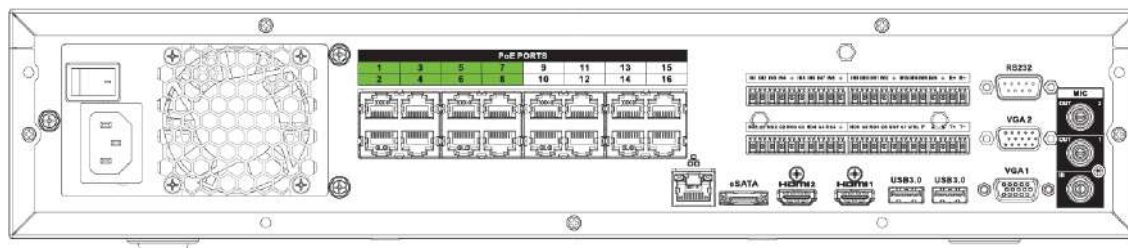

Panoul din spate din seria NVR54-XI este prezentat mai jos.

Figura 2-114 Panoul din spate



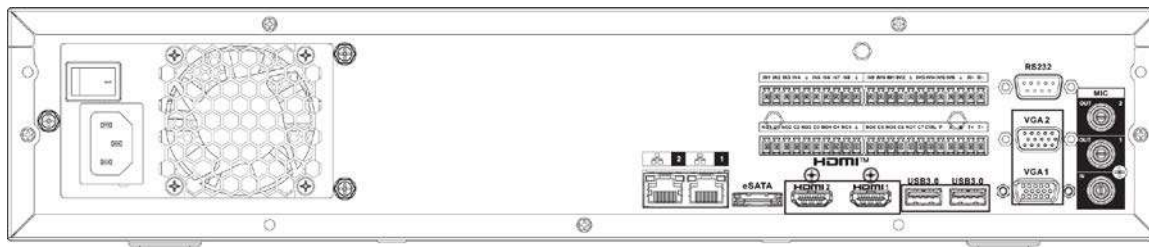

Panoul din spate din seria NVR58-XI este prezentat mai jos.

Figura 2-115 Panoul din spate



Tabelul 2-46 Descrierea panoului din spate

Pictogramă	Nume	Funcție
	Înterupător	Buton de pornire-oprire
	Port de intrare pentru alimentare	Intrare 100–240 VAC.
	Port de rețea	Port Ethernet auto-adaptabil de 10/100/1000 Mbps. Conectați-vă la cablul de rețea.
eSATA	port eSATA	Port SATA extern. Se poate conecta la dispozitivul portului SATA. Vă rugăm să săriți HDD-ul când există un HDD periferic conectat.
USB 3.0	port USB	Port USB. Conectați-vă la mouse, dispozitiv de stocare USB, arzător USB și multe altele.
HDMI	Media de înaltă definiție Pagină	Port de ieșire semnal audio și video de înaltă definiție. Transmite videoclipuri de înaltă definiție necomprimate și date pe mai multe canale către portul HDMI al dispozitivului de afișare. Versiunea HDMI este 1.4b.
MICROFON CUPLAT	Port de intrare audio	Port de intrare pentru conversație bidirecțională. Este pentru a primi semnalul audio analogic de ieșire de la dispozitive precum microfon, pickup.

Pictogramă	Nume	Funcție	
MIC OUT	Port de ieșire audio	<p>Port de ieșire audio. Este pentru a scoate semnalul audio analogic către dispozitive, cum ar fi caseta de sunet.</p> <ul style="list-style-type: none"> ● Ieșire de convorbire bidirecțională. ● Ieșire audio pe un monitor video cu 1 fereastră. ● Ieșire audio la redarea video cu 1 fereastră. 	
1-16	Portul de intrare alarmă 1-16	<ul style="list-style-type: none"> ● Sunt patru grupuri. Primul grup este de la portul 1 la portul 4, al doilea grup este de la portul 5 la portul 8, al treilea grup este de la 9 la 12, iar al patrulea grup este de la 13 la 16. Ei trebuie să primească semnalul de la exterior. sursa de alarma. Există două tipuri; NU (deschis normal)/NC (închidere normală). ● Când dispozitivul de intrare pentru alarmă utilizează alimentare externă, vă rugăm să vă asigurați că dispozitivul și NVR-ul au aceeași masă. 	
	Sol	Pământ intrare alarmă.	
NO1-NO5	Portul de ieșire de alarmă 1-5	<ul style="list-style-type: none"> ● 5 grupuri de porturi de ieșire de alarmă. (Grupul 1: portul NO1-C1, Grupul 2: portul NO2-C2, Grupul 3: portul NO3-C3, Grupul 4: portul NO4-C4, Grupul 5: portul NO5, C5, NC5). Emite semnal de alarmă către dispozitivul de alarmă. Vă rugăm să vă asigurați că dispozitivul extern de alarmă este alimentat. ● NU: Port de ieșire alarmă normal deschis. ● C: Ieșire alarmă final public. ● NC: Port de ieșire alarmă de închidere normală. 	
C1-C5			
NC5			
A	Comunicare RS-485 port	Port RS485_A. Este cablul A. Vă puteți conecta la dispozitivele de control precum Speed Dome PTZ.	
B		RS485_B. Este cablul B. Vă puteți conecta la dispozitivele de control precum Speed Dome PTZ.	
CTRL (CTRL 12 V)	—	<p>Putere de ieșire controler 12 V. Este pentru a controla ieșirea releului de alarmă pornit-oprit. Poate fi folosit pentru a controla ieșirea alarmei dispozitivului. În același timp, poate fi folosit și ca sursă de alimentare a unor dispozitive, cum ar fi detectorul de alarmă.</p>	 Cei doi porturi servii ca o alta grup de alarma ieșire porturi.
P (+12 V)	—	<p>+ Port de ieșire pentru putere 12 V. Poate furniza energie unor dispozitive periferice, cum ar fi camera sau dispozitivul de alarmă. Vă rugăm să rețineți că puterea de alimentare va fi sub 1 A.</p>	
RS-232	RS-232 depanare COM	Este pentru depanarea generală a COM pentru a configura adresa IP sau a transfera date COM transparente.	

Pictogramă	Nume	Funcție
VGA	Port de ieșire video VGA	Port de ieșire video VGA. Ieșire semnal video analogic. Se poate conecta la monitor pentru a vizualiza videoclipuri analogice.
PORTURI PoE	—	Comutator încorporat. Suportă funcția PoE sau ePoE. Pentru produsele din seria ePoE, porturile de la 1 la portul 8 sunt porturile ePoE. Portul ePoE acceptă 300 metri@100Mbps, 800 metri@10Mbps. Portul 9 la portul 16 sunt porturi PoE generale. Seria 16 PoE acceptă o putere totală de 150 W.

2.2.32 Seria NVR50-EI

Panoul din spate din seria NVR50-EI este prezentat mai jos.

Figura 2-116 Panoul din spate

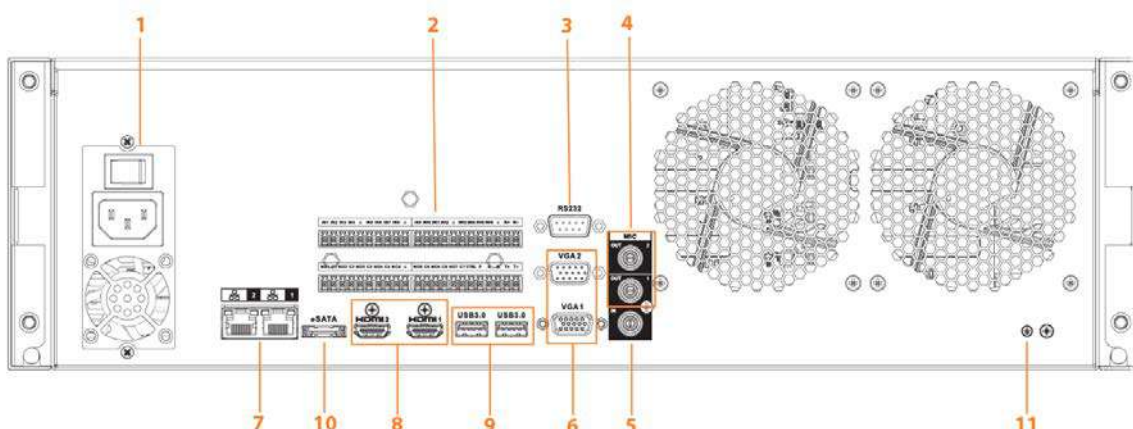

Tabelul 2-47 Descrierea porturilor

Nu.	Funcție	Nu.	Funcție
1	priză de curent.	2	Intrare alarmă/ieșire alarmă/port RS-485
3	Port RS-232	4	Iesire audio
5	Intrare audio	6	Port VGA
7	Port de rețea	8	Port HDMI
9	Port USB 3.0	10	port eSATA
12	Sol	—	—

2.3 Conexiune alarmă

2.3.1 Port de alarmă

Portul de alarmă este afișat ca mai jos. Următoarea figură este doar pentru referință.

Figura 2-117 Port de alarmă

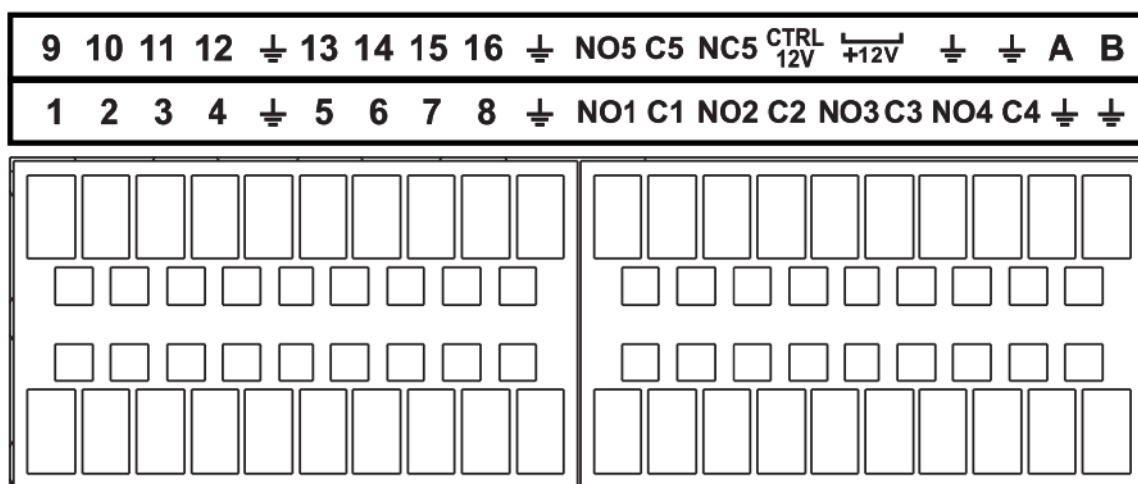

Tabelul 2-48 Descrierea portului de alarmă

Pictogramă	Funcție
1-16	ALARM1-ALARM16. Alarma se activează la nivelul scăzut.
NO1 C1, NO2 C2, NO3 C3, NO4 C4	Patru grupuri de ieșiri de activare NO. (Buton pornit-oprit).
NO5 C5 NC5	Un grup de ieșiri de activare NO/NC. (Buton pornit-oprit).
CTRL (CTRL 12 V)	Controlul puterii de ieșire. Dezactivați puterea de ieșire când alarma este anulată. Curentul este de 500 mA.
P (+12 V)	Curent nominal de ieșire. Curentul este de 500 mA.
⏏	GND.
A/B	485 port de comunicație. Sunt folosite pentru a controla dispozitive precum PTZ. Vă rugăm să conectați în paralel 120 TΩ între cablurile A/B dacă există prea multe decodoare PTZ.



- Diferite modele acceptă diferite porturi de intrare de alarmă. Vă rugăm să consultați fișa cu specificații pentru informații detaliate.
- S-ar putea găsi o ușoară diferență în aspectul portului de alarmă.

2.3.2 Port de intrare alarmă

Conectați capătul pozitiv (+) al dispozitivului de intrare pentru alarmă la portul de intrare pentru alarmă (ALARM IN 1-16) al NVR-ului. Conectați capătul negativ (-) al dispozitivului de intrare de alarmă la capătul de masă () al NVR-ului.

Figura 2-118 Port de intrare alarmă (1)



Figura 2-119 Port de intrare alarmă (2)



- Există două tipuri de intrare de alarmă: NO/NC.
- Când conectați portul de masă al dispozitivului de alarmă la NVR, puteți utiliza oricare dintre porturile GND (⏏).
- Conectați portul NC al dispozitivului de alarmă la portul de intrare pentru alarmă (ALARM) al NVR-ului.
- Când există o sursă de alimentare periferică pentru dispozitivul de alarmă, vă rugăm să vă asigurați că este împământat cu NVR-ul.

2.3.3 Port de ieșire alarmă

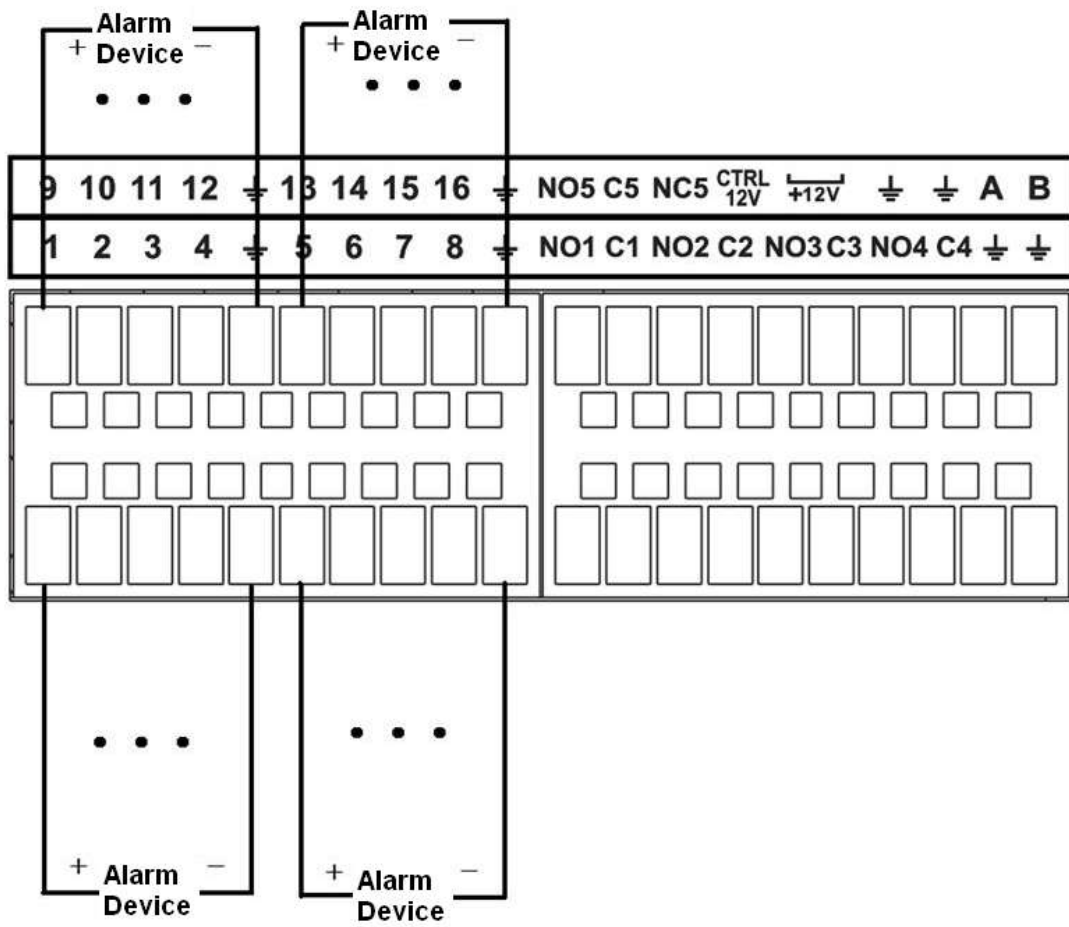
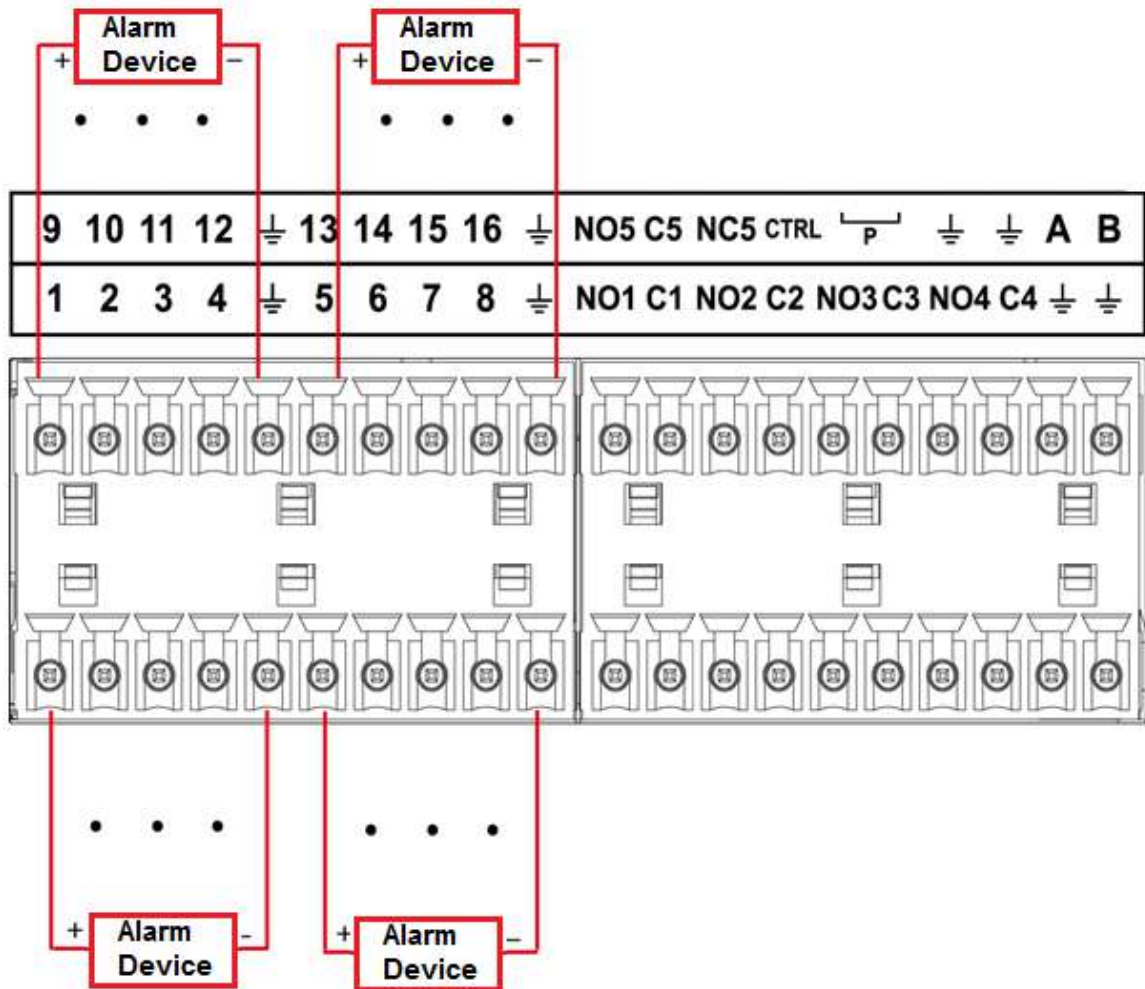
- Există o alimentare periferică pentru dispozitivul de alarmă extern.
- În cazul în care supraîncărcarea poate duce la deteriorarea NVR-ului, vă rugăm să consultați următoarele specificații ale releului pentru informații detaliate.
- Cablul A/B al RS-485 este pentru conexiunea prin cablu A/B a vitezei PTZ.

2.3.4 Specificații releu de alarmă

Tabelul 2-49 Specificații releu de alarmă

Model: JRC-27F		
Materialul atingerii	Argint	
Evaluare (rezistență Sarcină)	Capacitate nominală a comutatorului	30 VDC 2 A, 125 VAC 1 A
	Puterea maximă a comutatorului	125 VAC, 160 W
	Tensiune maximă de comutare	250 VAC, 220 VDC
	Valuta de schimbare maximă	1 A
Izolatie	Între atingeri cu aceeași polaritate	1000 VAC 1 minut
	Între atingeri cu polaritate diferită	1000 VAC 1 minut
	Între atingere și înfășurare	1000 VAC 1 minut
Tensiune de supratensiune	Între atingeri cu aceeași polaritate	1500 V (10×160 μs)
Durata timpului deschis	3 ms max	
Durata timpului de închidere	3 ms max	
Longevitate	Mecanic	50 × 106 MIN (3 Hz)
	Electric	200 × 103 MIN (0,5 Hz)
Temperatura	-40 °C până la +70 °C	

2.4 Discuție în două sensuri

2.4.1 De la capăt la dispozitiv la capăt la PC

Procedură

- Pasul 1 Conectați difuzorul sau pickup-ul la primul port de intrare audio de pe panoul din spate al dispozitivului. Conectați căștile sau caseta de sunet la portul de ieșire audio al computerului.
- Pasul 2
- Pasul 3 Conectați-vă la web și apoi activați monitorul în timp real al canalului corespunzător. Activați
- Pasul 4 vorbirea în două sensuri.

Figura 2-120 Activați convorbirea în două sensuri

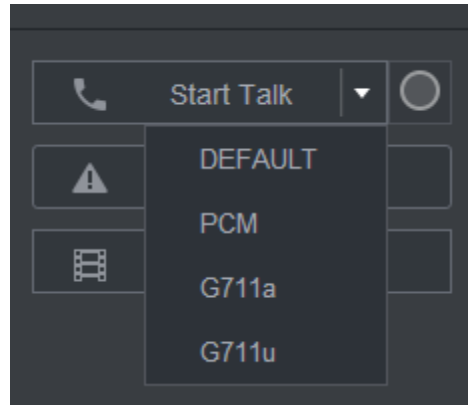

Pasul 5 La capătul dispozitivului, vorbiți prin difuzor sau prin pickup, apoi puteți obține sunetul de la căști sau caseta de sunet de la capătul computerului.

Figura 2-121 De la dispozitiv la PC

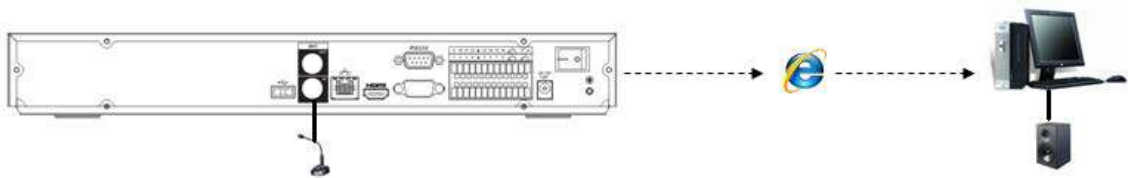

2.4.2 De la capătul PC la capătul dispozitivului

Conexiune dispozitiv

1. Conectați difuzorul sau pickup-ul la portul de ieșire audio al computerului.
2. Conectați căștile sau caseta de sunet la primul port de intrare audio din panoul din spate al dispozitivului.
3. Conectați-vă la web și apoi activați monitorul în timp real al canalului corespunzător.
4. Activați vorbirea bidirecțională. Vezi Figura 2-120.

Operația de ascultare

La capătul PC-ului, vorbiți prin difuzor sau prin pickup, apoi puteți obține sunetul de la căști sau caseta de sunet de la capătul dispozitivului.

Figura 2-122 De la computer la dispozitiv

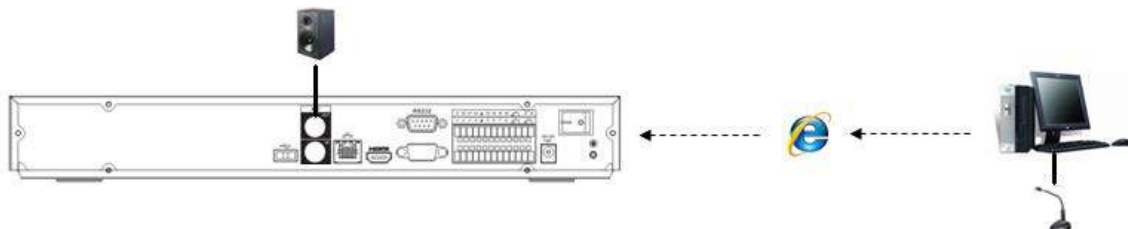

3 Instalarea dispozitivului



Toate instalările și operațiunile de aici trebuie să respecte regulile locale de siguranță electrică.

3.1 Diagrama de instalare a dispozitivului

Vă rugăm să consultați următoarea diagramă pentru a instala NVR-ul.

Figura 3-1 Diagramă de instalare

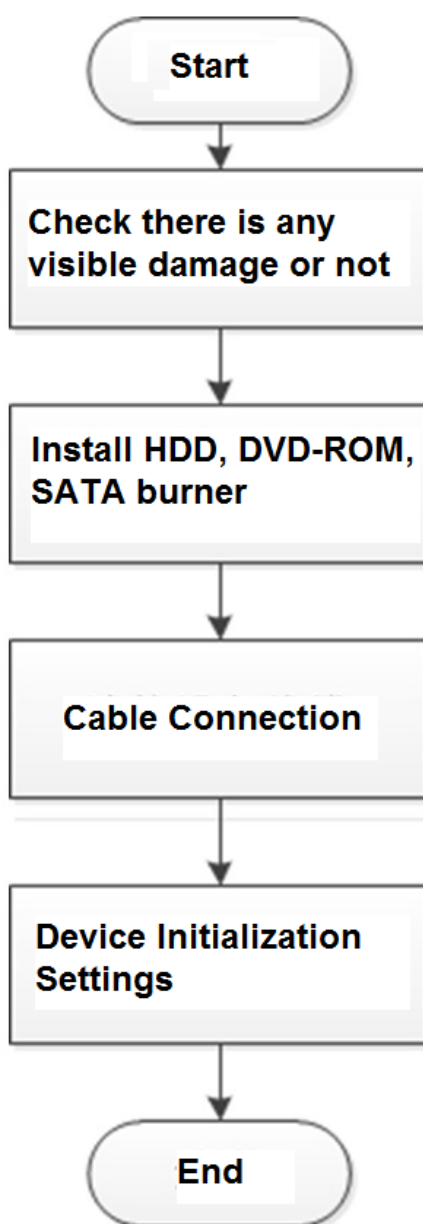

3.2 Verificarea NVR-ului dezambalat

Când primiți NVR-ul, verificați cu următoarea listă de verificare. Dacă vreunul dintre articole lipsește sau este deteriorat, contactați imediat distribuitorul local sau serviciul post-vânzare.

Tabelul 3-1 Lista de verificare

Secvență	Articol		Descriere
1	Per total ambalaj	Aspect	Fără daune evidente.
		Pachet	Nu este distorsionat sau rupt.
		Accesorii	Nu lipsește nimic.
2	Dispozitivul	Aspect	Fără daune evidente.
		Model	Descrierea modelului este în concordanță cu contractul.
		Eticheta	Nu rupt.  Păstrați bine eticheta. Trebuie să furnizați numărul de serie de pe etichetă atunci când sunați la service post-vânzare.

3.3 Instalare HDD

Pentru prima instalare, asigurați-vă că HDD-ul a fost instalat sau nu. Vă recomandăm să utilizați HDD la nivel de întreprindere sau la nivel de supraveghere. Nu este recomandat să utilizați HDD pentru PC.



- Opriți alimentarea înainte de a înlocui HDD-ul.
- Utilizați HDD-ul SATA dedicat pentru monitorizare recomandat de producătorul HDD-ului.
- Puteți vedea Anexa pentru informații despre spațiul HDD și marca recomandată de HDD.

3.3.1 NVR41-4KS2/NVR41-P-4KS2/NVR41-8P-4KS2/NVR41-4KS2/L/ NVR41-P-4KS2/L/NVR41-8P-4KS2/L/NVR21-4KS2/NVR21-P-4KS2 / NVR21-8P-4KS2/NVR21-W-4KS2/NVR21-I/NVR21-I2/NVR21-PI/NVR21- P-I2/NVR21-8P-I/NVR21-8P-I2/NVR21-S3/NVR21-P -

S3/NVR21-8P-S3/NVR41-EI/NVR41-P-EI/NVR41-8P-EI

Informații generale



Conectați cablul și apoi asigurați HDD-ul pe NVR dacă nu este convenabil să conectați datele HDD cablu și cablu de alimentare la început.

Procedură

Pasul 1 Slăbiți șuruburile din partea inferioară a șasiului.

Figura 3-2 Losen șuruburi

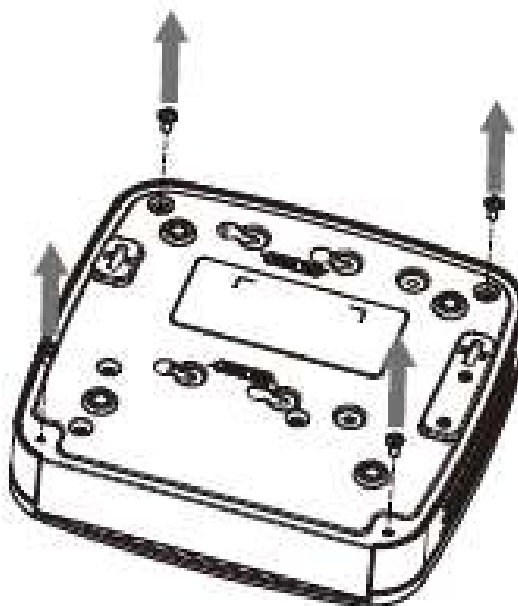

Pasul 2 Așezați HDD-ul în conformitate cu cele patru găuri din partea inferioară.

Figura 3-3 Aliniați HDD



Pasul 3 Întoarceți dispozitivul cu susul în jos și apoi fixați ferm șuruburile.

Figura 3-4 Fixați șuruburile

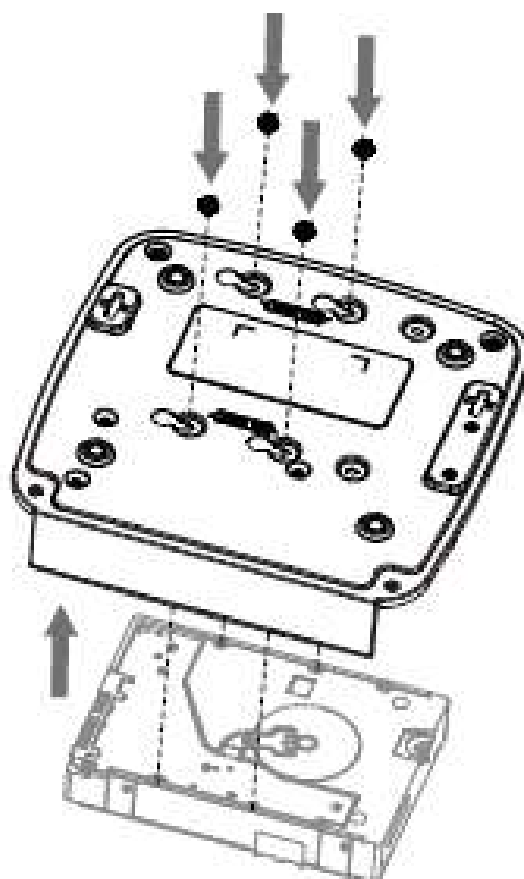

Pasul 4 Conectați cablul HDD și cablul de alimentare la HDD și, respectiv, la placa de bază.

Figura 3-5 Conectați cablurile

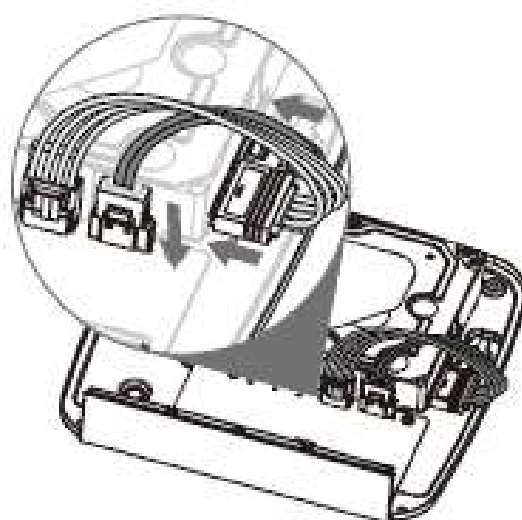

Pasul 5 Puneți capacul înapoi și apoi fixați șuruburile panoului din spate. Instalarea este completă.

Figura 3-6 Puneți capacul înapoi

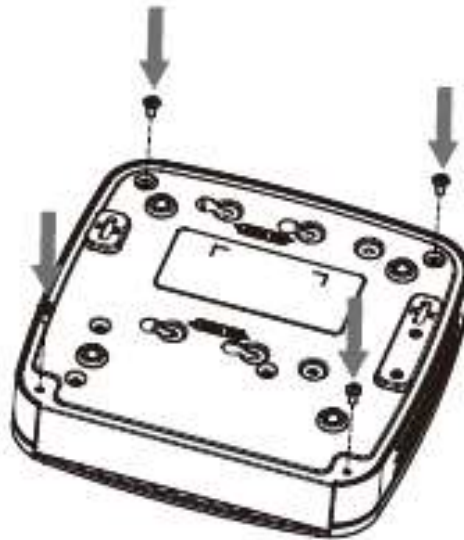

**3.3.2 NVR41HS-4KS2/NVR41HS-P-4KS2/NVR41HS-8P-4KS2/
NVR41HS-4KS2/L/NVR41HS-P-4KS2/L/NVR41HS-8P-4KS2/L/
NVR21HS-4KS2/NVR4KS2/NVR21HS- /NVR21HS-8P-4KS2/NVR21HS-
W-4KS2/NVR11HS-S3H/NVR11HS-P-S3H/NVR11HS-8P-S3H/NVR21HS-I/
NVR21HS-I2/NVR21HS-PI/NVR21HS-P-I28/NVR21HS-P-I28/ -I/
NVR21HS-8P-I2/NVR21HS-S3/NVR21HS-P-S3/NVR21HS-8P-S3/
NVR11HS-W-S2-CE/NVR11HS-W-S2- FCC/NVR41HS-EI/NVR41HS-P-EI /
NVR41HS-8P-EI2**

Procedură

Pasul 1 Slăbiți șuruburile capacului superior și ale panoului lateral.

Figura 3-7 Slăbiți șuruburile



Pasul 2 Scoateți capacul în direcția săgeții, așa cum se arată în figura de mai jos.

Figura 3-8 Scoateți capacul

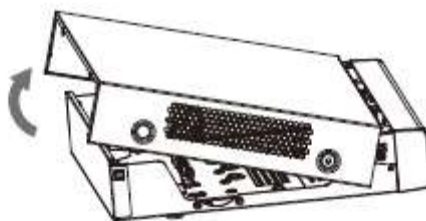

Pasul 3 Întoarceți dispozitivul și aliniați HDD-ul la cele patru găuri ale panoului inferior, apoi fixați HDD-ul cu șuruburi.

Figura 3-9 Aliniați HDD

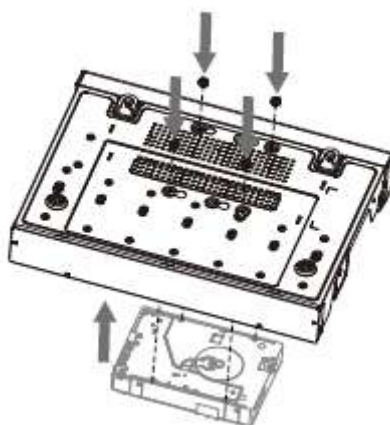

Pasul 4 Conectați HDD-ul la dispozitiv folosind cablul de date și cablul de alimentare.

Figura 3-10 Conectați cablurile

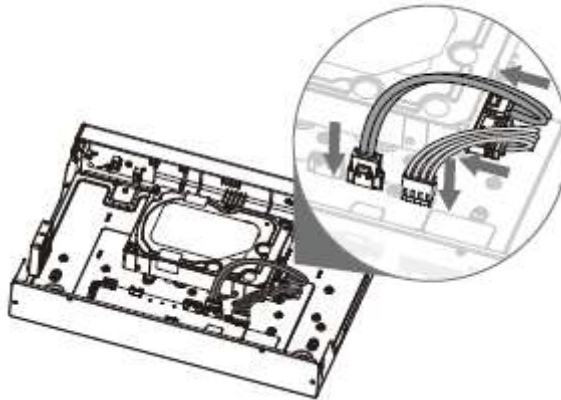

Pasul 5 Puneți capacul în conformitate cu clema și apoi fixați șuruburile de pe panoul din spate și pe panoul lateral.

Figura 3-11 Puneți capacul înapoi

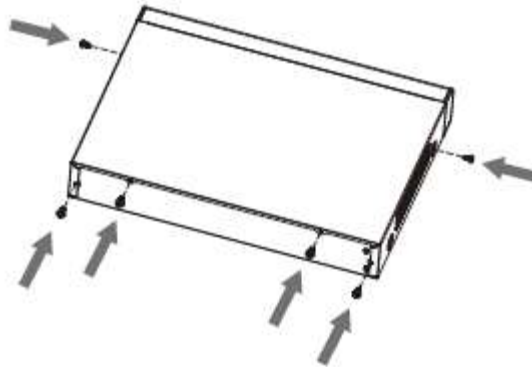

**3.3.3 NVR22-8P-S2/NVR42-4KS2/NVR42-P-4KS2/NVR42-8P-4KS2/
NVR42-16P-4KS2/NVR42-4KS2/L/NVR42-P-4KS2/L/NVR42-8P-4KS2 /L/
NVR42-16P-4KS2/L/NVR52-4KS2/NVR52-8P-4KS2/NVR52- 16P-4KS2/
NVR52-24P-4KS2/NVR22-4KS2/NVR22-P-4KS2/NVR22- 8P-4KS2/NVR22-
8P-4KS2 -8P-4KS2E/NVR22-I/NVR22-I2/NVR22-PI/NVR22-P-I2/
NVR22-8P-I/NVR22-8P-I2/NVR22-16P-I/NVR22-16P-I2/NVR42-I /
NVR42-8P-I/NVR42-16P-I/NVR52-16P-I/NVR52-16P-I/L/NVR52-8P-I/
NVR52-8P-I/L/NVR42-EI/NVR42-P-EI /NVR42-8P-EI/NVR42-16P-EI**

Informații generale



Modele diferite au un număr diferit de HDD-uri.

Procedură

Pasul 1 Scoateți cele patru șuruburi de fixare de pe panoul din spate.

Figura 3-12 Scoateți șuruburile

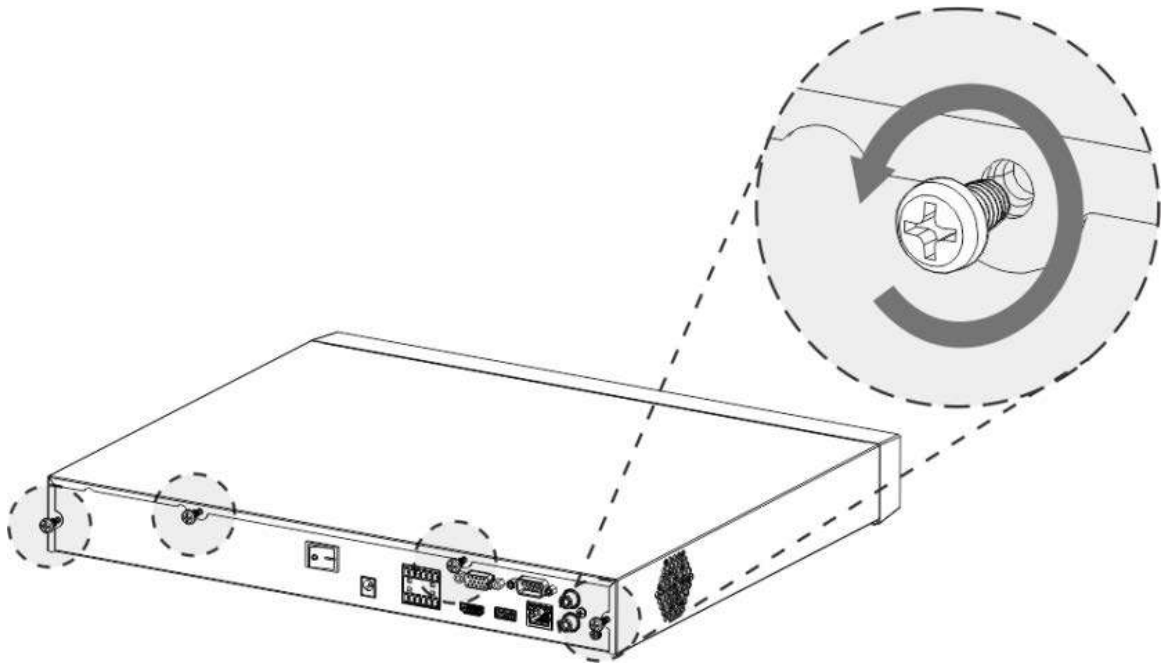

Pasul 2 Scoateți capacul carcasei în direcția indicată în săgeata următoare.

Figura 3-13 Scoateți capacul

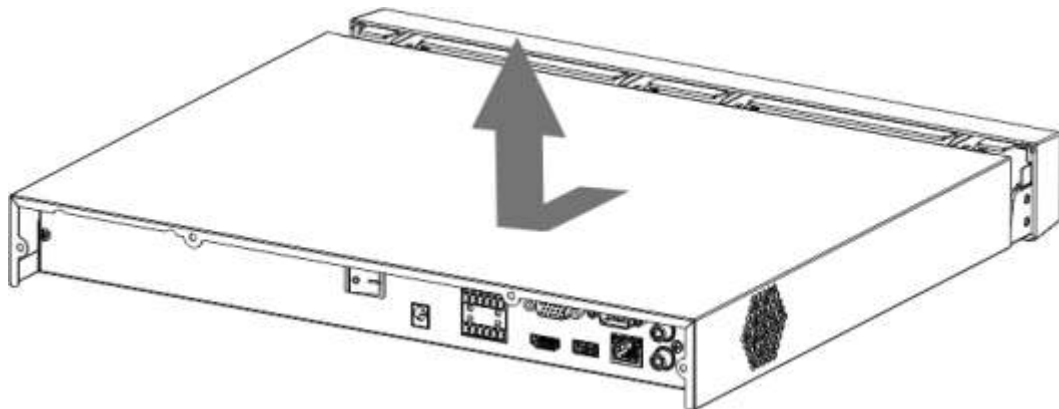

Pasul 3 Potrivii cele patru găuri de pe placa de bază pentru a plasa HDD-ul.

Figura 3-14 Aliniați HDD

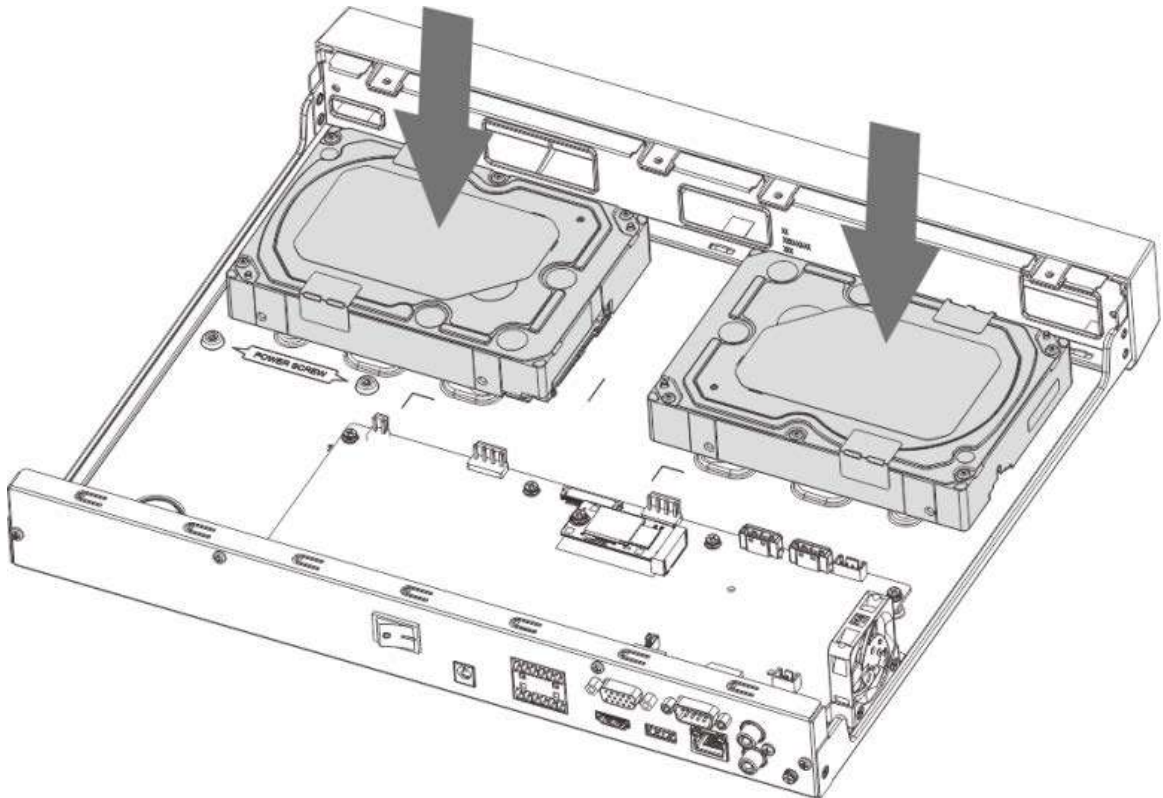

Pasul 4 Întoarceți dispozitivul cu susul în jos, potriviți șuruburile cu orificiile de pe HDD și apoi fixați-le. HDD-ul este fixat pe placa de bază.

Figura 3-15 Fixați șuruburile

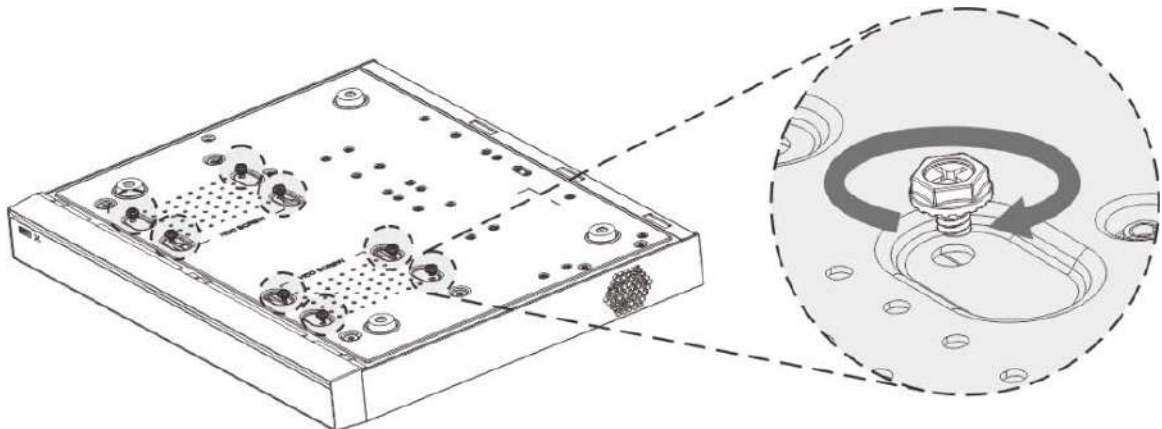

Pasul 5 Conectați cablul de date HDD și cablul de alimentare la dispozitiv.

Figura 3-16 Conectați cablurile

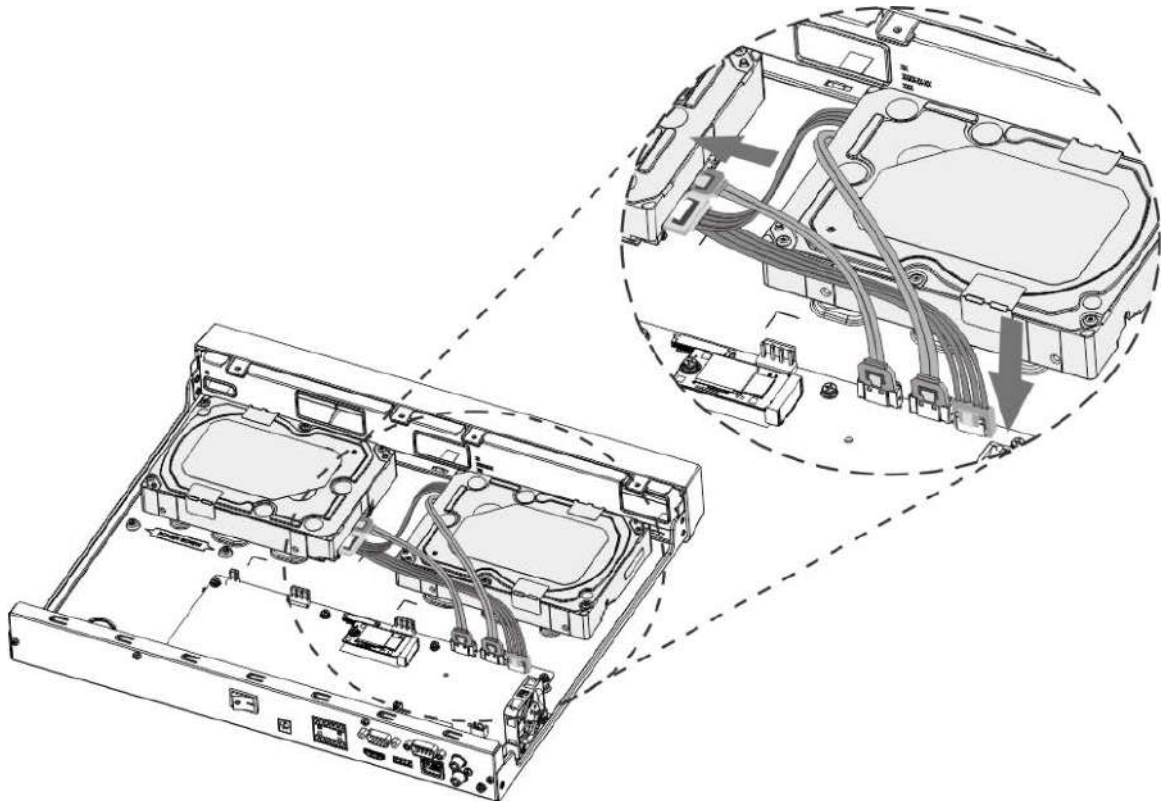

Pasul 6 Puneți capacul înapoi și fixați cele patru șuruburi de pe panoul din spate pentru a finaliza instalarea.

Figura 3-17 Puneți capacul din spate

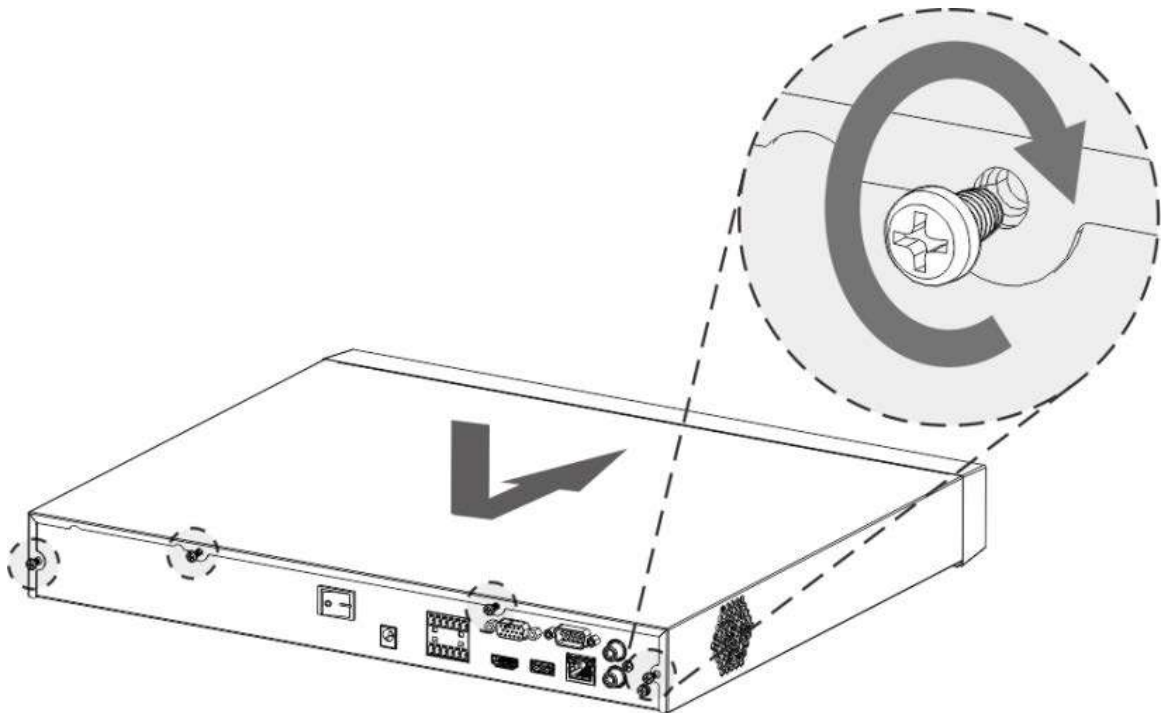

3.3.4 NVR54-4KS2/NVR54-16P-4KS2/NVR44-4KS2/NVR44-16P-4KS2/ NVR44-4KS2/L/NVR44-16P-4KS2/L/NVR54-24P-4KS2/NVR54-

16P-4KS2E/NVR58-I/NVR58-I/L/NVR54-I/NVR54-I/L/NVR52-I/NVR52-I/L/NVR42-I/NVR42-8P-I/NVR44-I/NVR48-I/NVR608-32-4KS2/NVR44-4KS2/I/NVR44-16P-4KS2/I/NVR48-4KS2/I/NVR48-16P-4KS2/I/NVR48-EI/NVR48-16P-EI/NVR44-EI/NVR44-16P-EI

Informații generale



Modele diferite au un număr diferit de HDD-uri.

Procedură

Pasul 1 Scoateți șuruburile de fixare de pe panoul din spate al dispozitivului.

Figura 3-18 Scoateți șuruburile

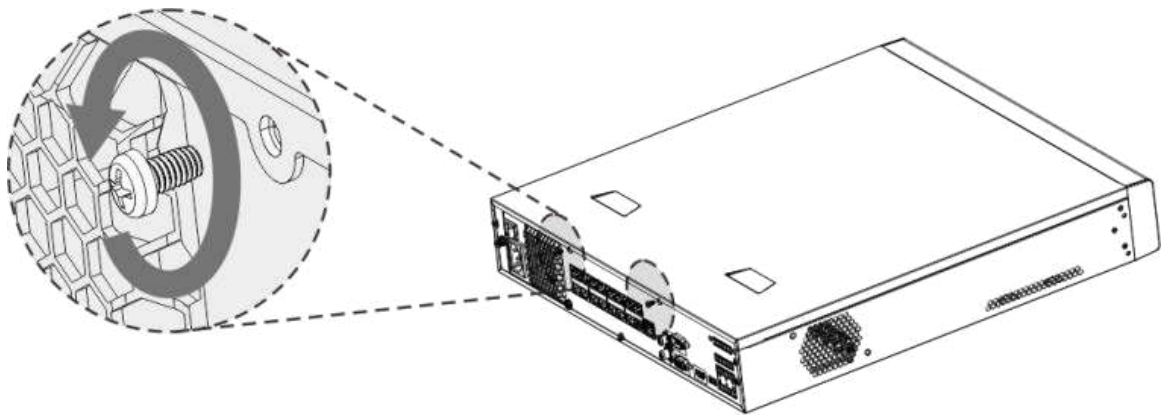

Pasul 2 Scoateți capacul carcasei în direcția indicată în săgeata următoare.

Figura 3-19 Scoateți capacul

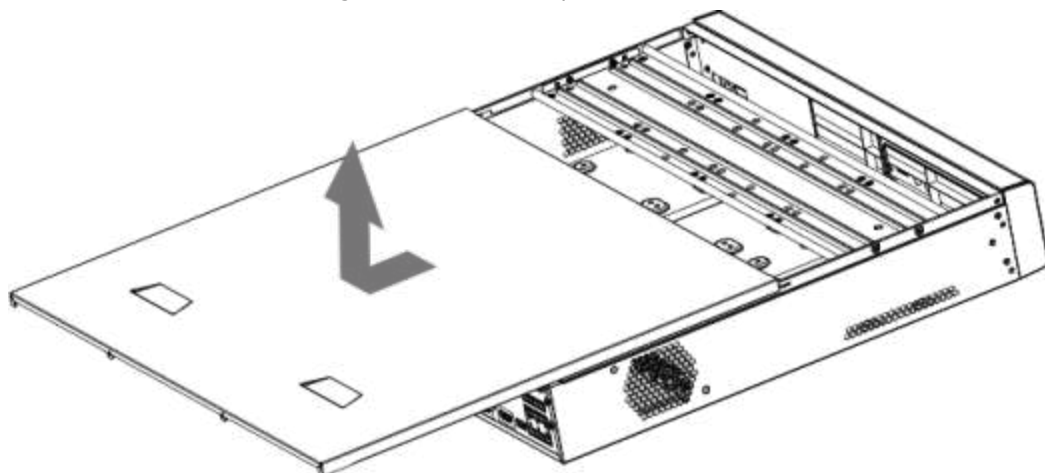

Pasul 3 Scoateți șuruburile de pe părțile laterale ale suportului HDD pentru a scoate suportul.

- Dispozitivul 1.5U are un suport HDD. Pentru modul de îndepărtare a suportului, consultați Figura 3-20
- Dispozitivul 2U are două suporturi HDD. Pentru modul de îndepărtare a consolelor, consultați Figura 3-21.

Figura 3-20 Scoateți șuruburile (1.5U)



Figura 3-21 Scoateți șuruburile (2U)



Pasul 4 Potrivii cele patru găuri pentru șuruburi de pe HDD cu cele patru găuri de pe suport și apoi fixați șuruburile.
HDD-ul este fixat pe suport.

Figura 3-22 Fixați șuruburile

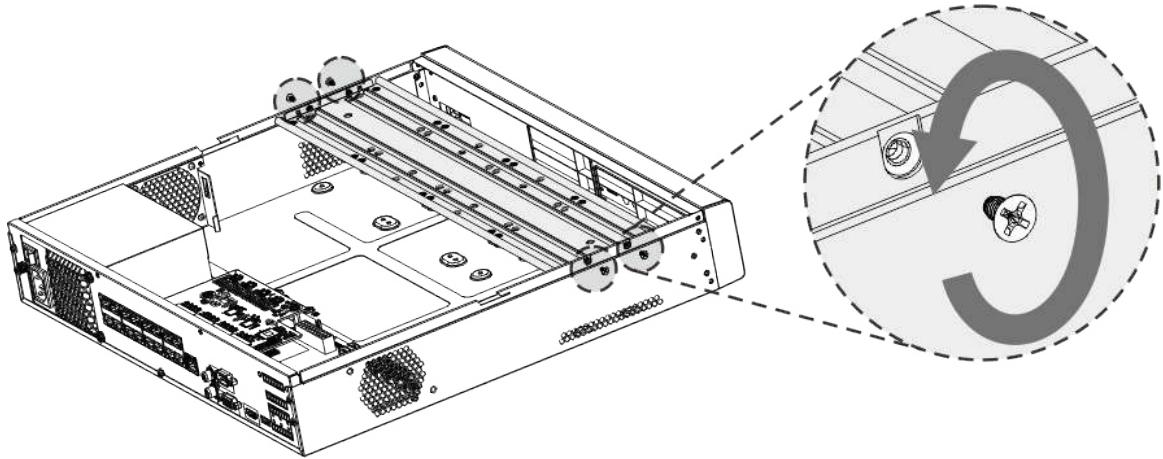
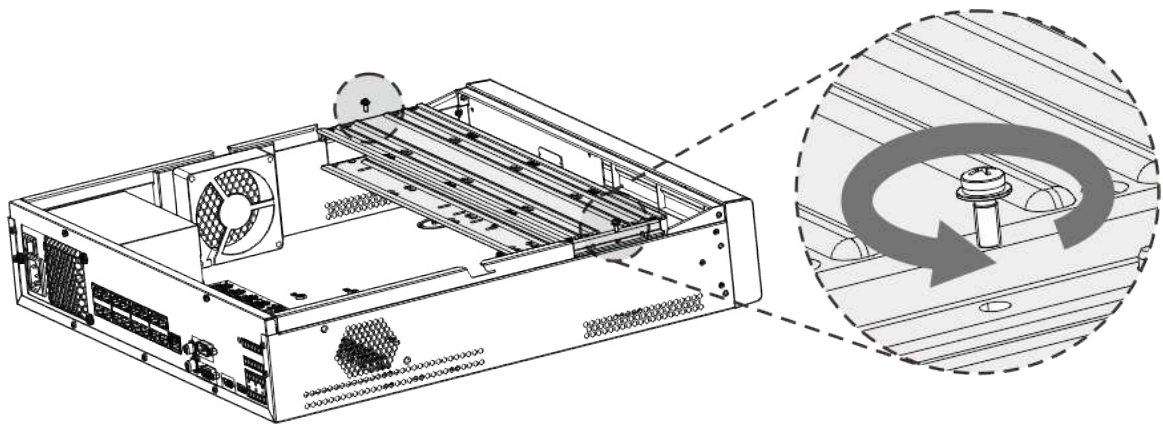
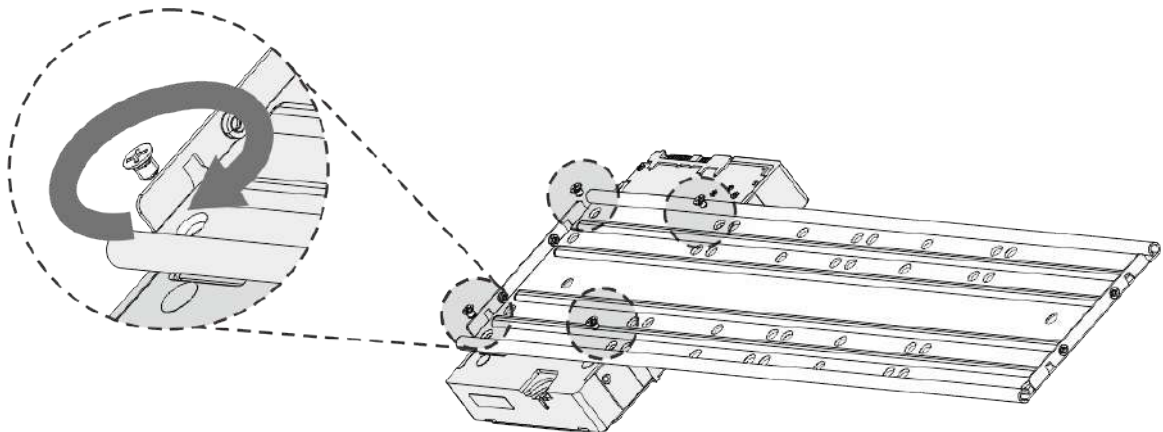

Pasul 5 consultați Pasul 4 pentru a instala alte HDD-uri.

Figura 3-23 Instalați mai multe HDD-uri

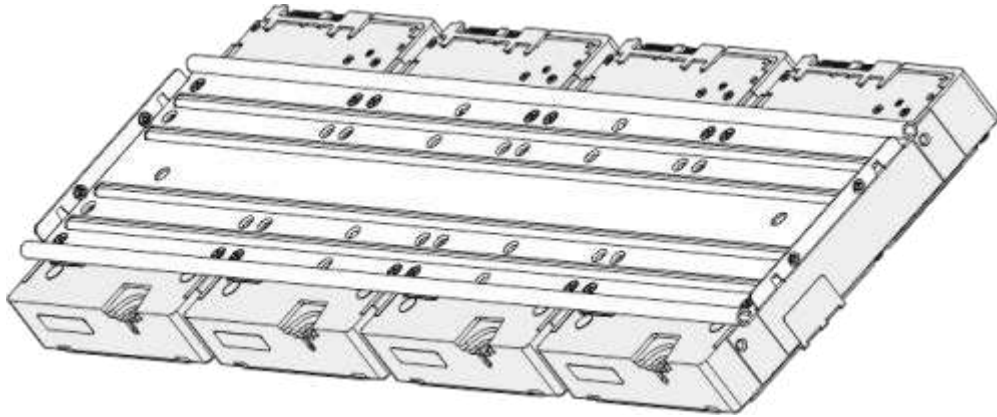

Pasul 6 Blocați cele două suporturi HDD.



Acest pas este necesar numai pentru dispozitivele 2U.

Figura 3-24 Blocare paranteze

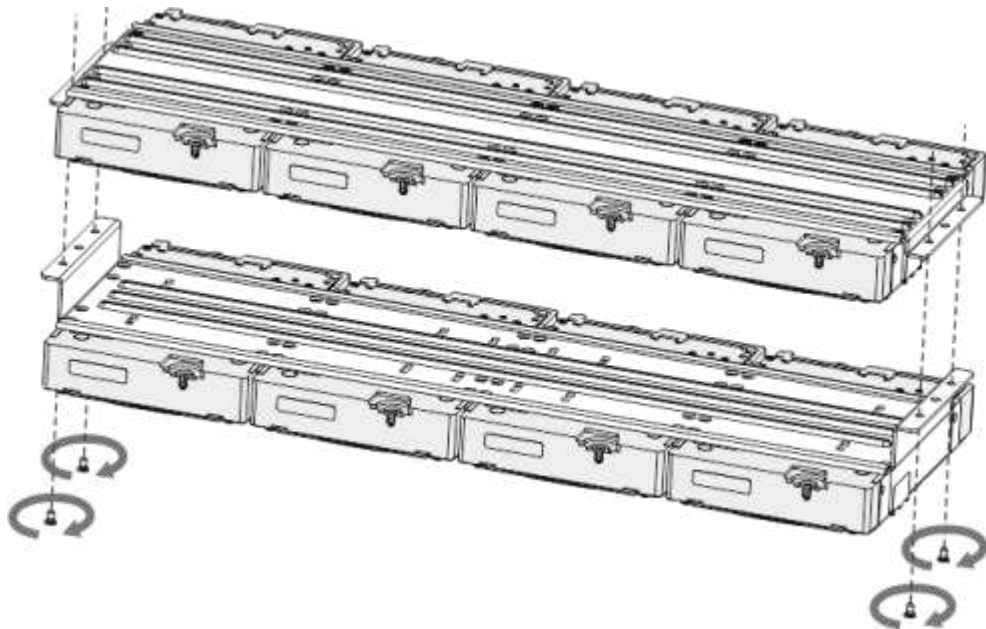

Pasul 7 Așezați suportul pe dispozitiv și apoi fixați șuruburile de pe părțile laterale ale suportului.

Figura 3-25 Fixați șuruburile

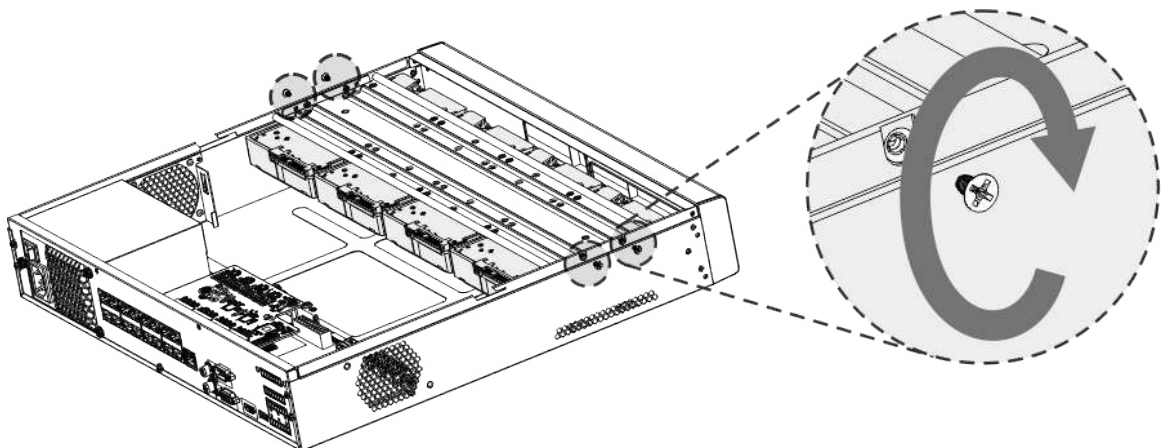

Pasul 8 Conectați cablul de date HDD și cablul de alimentare la dispozitiv.



Următoarea figură este doar pentru referință.

Figura 3-26 Conectați cablurile

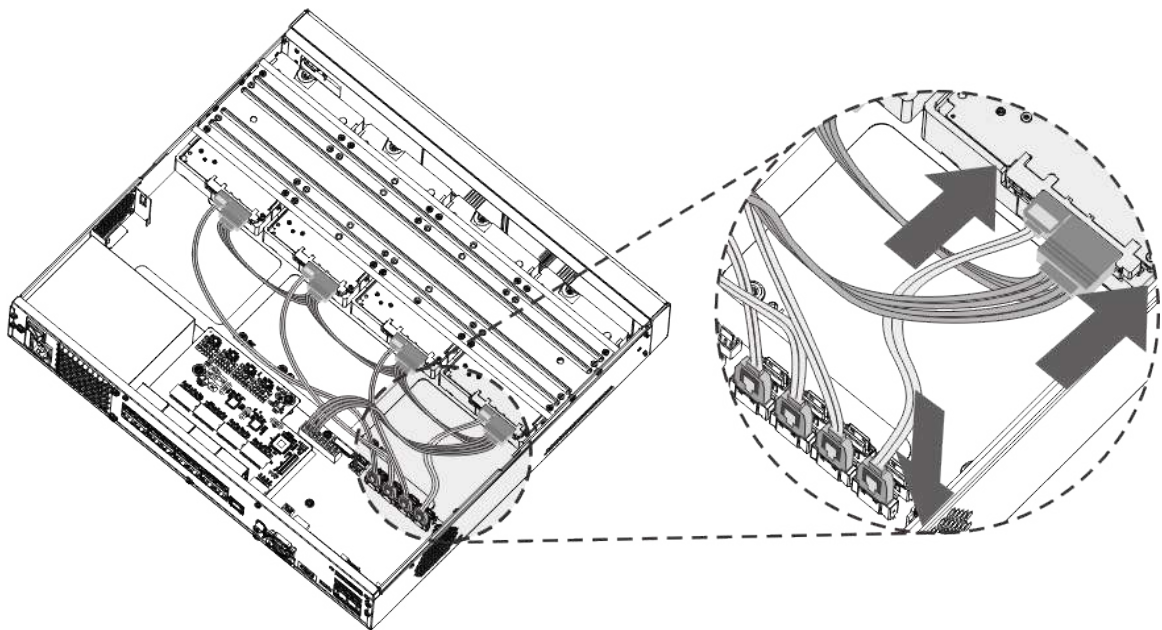

Pasul 9 Puneți capacul înapoi și fixați șuruburile de pe panoul din spate pentru a finaliza instalarea.

Figura 3-27 Fixați șuruburile

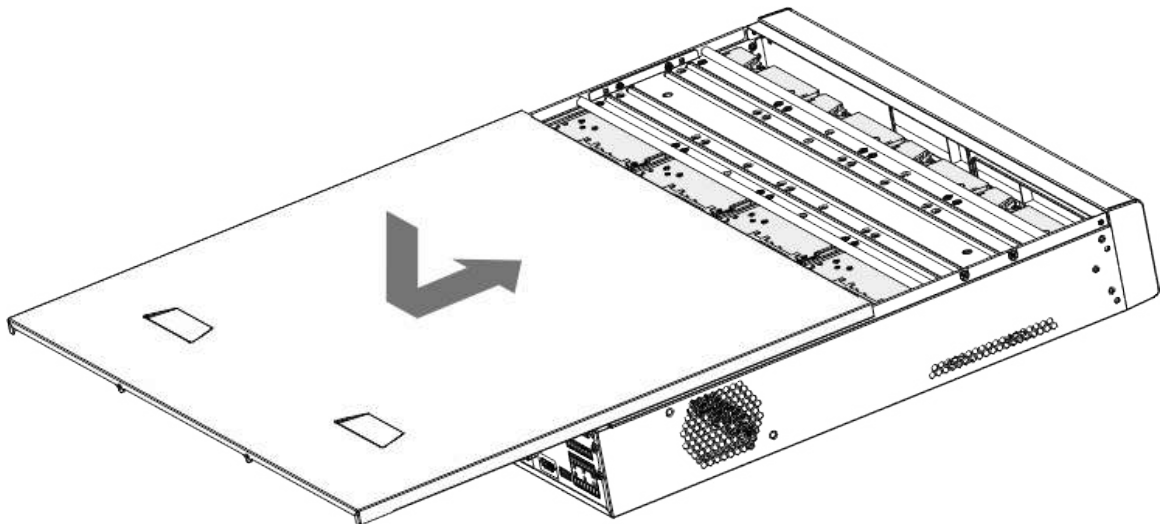

3.3.5 Seria NVR608-64-4KS2/NVR608-128-4KS2/ NVR608H-32-XI/NVR608H-64-XI/NVR608H-128-XI

Procedură

Pasul 1 Deblocați încuietoarea de pe panoul frontal.

Figura 3-28 Deblocarea panoului frontal

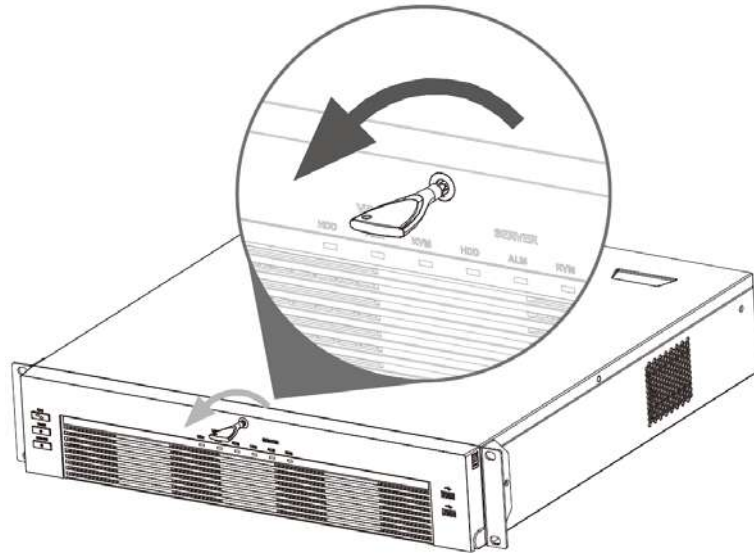

Pasul 2 Apăsați butonul de pe cele 2 părți pentru a deschide panoul frontal.

Figura 3-29 Deschideți panoul frontal

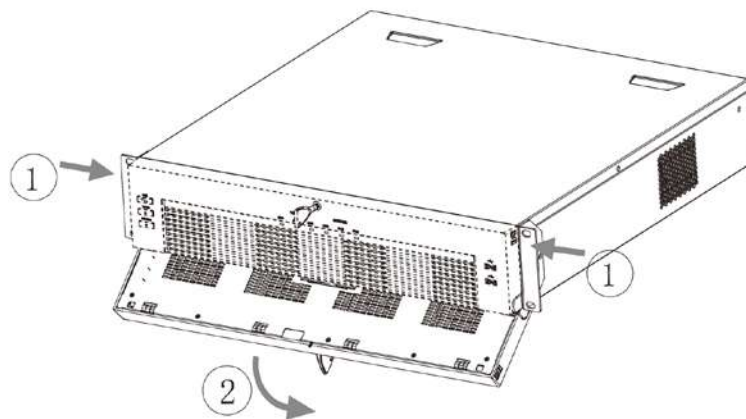

Pasul 3 Potrivii cele 4 găuri pentru șuruburi de pe HDD cu cele 4 găuri de pe suport și apoi fixați șuruburile.

Figura 3-30 Fixați HDD

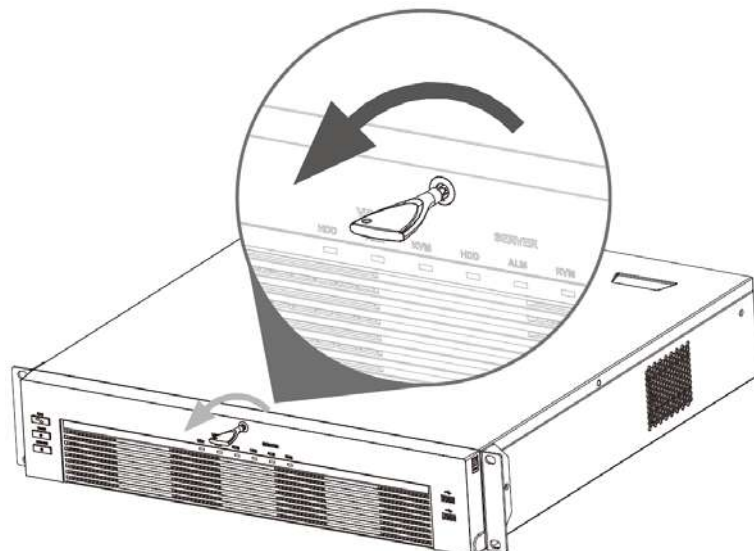

Pasul 4 Împingeți caseta HDD în dispozitiv.

Figura 3-31 Deblocați panoul frontal

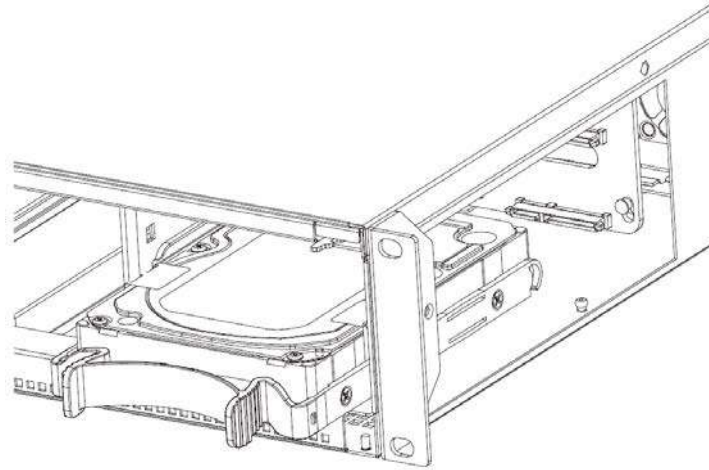

Pasul 5 Închideți panoul frontal și apoi strângeți încuietoarea de pe panoul frontal.

Figura 3-32 Blocarea panoului frontal

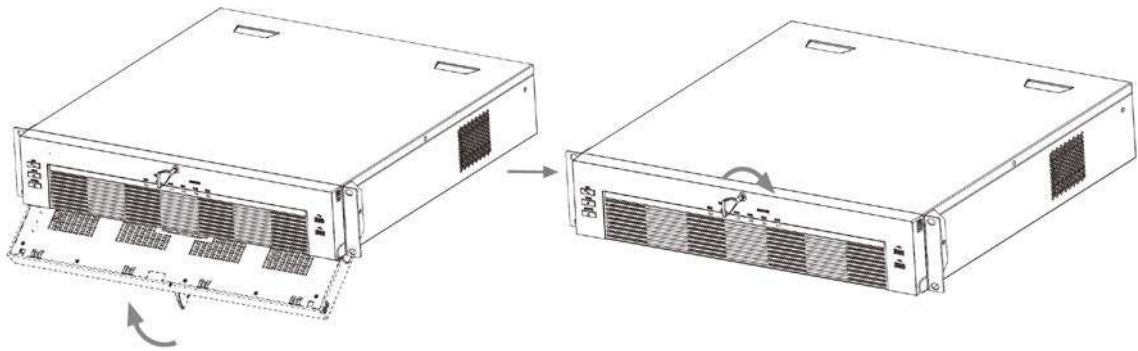

3.3.6 Seria NVR616-4KS2

Informații generale



Următoarele cifre sunt doar pentru referință.

Procedură

Pasul 1 Apăsați butonul roșu de pe cutia HDD, deschideți mânerul și apoi scoateți caseta HDD.

Figura 3-33 Scoateți caseta HDD

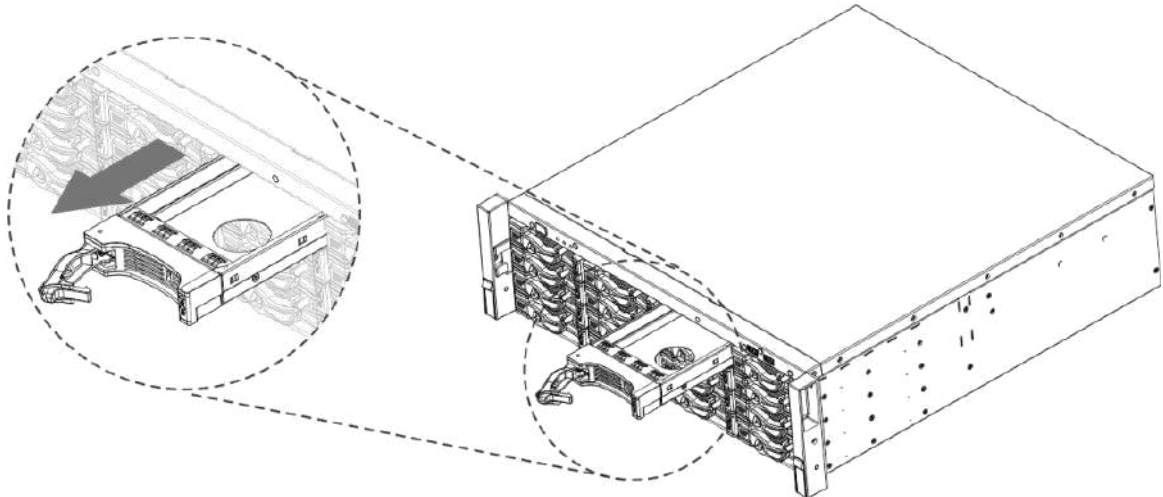

Pasul 2 Puneți HDD-ul în cutia HDD-ului în direcția indicată în săgeata următoare.

Figura 3-34 Pune HDD în casetă

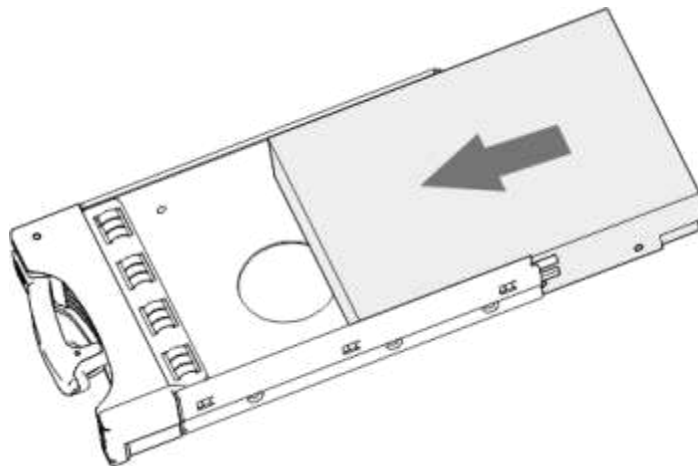

Pasul 3 Fixați șuruburile de pe părțile laterale ale cutiei HDD.

Figura 3-35 Fixați șuruburile

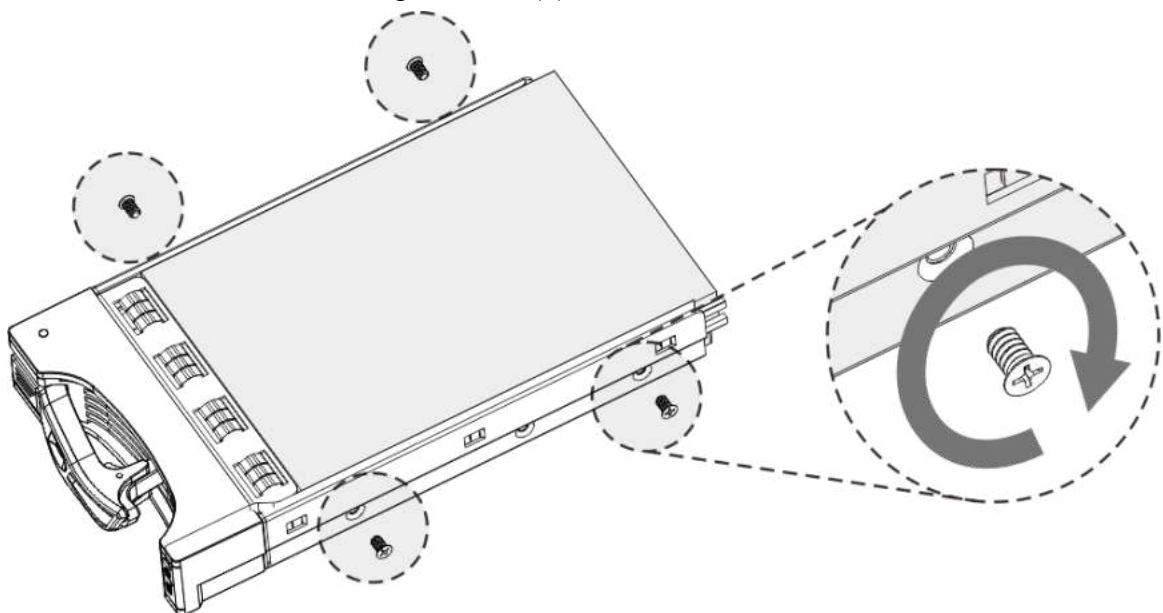

Pasul 4 Introduceți cutia HDD în slotul pentru HDD, apăsați-o în jos și apoi închideți mânerul cutiei.



Dacă nu ați împins caseta HDD în jos, nu închideți mânerul pentru a evita deteriorarea slotului HDD

Figura 3-36 Închideți mânerul

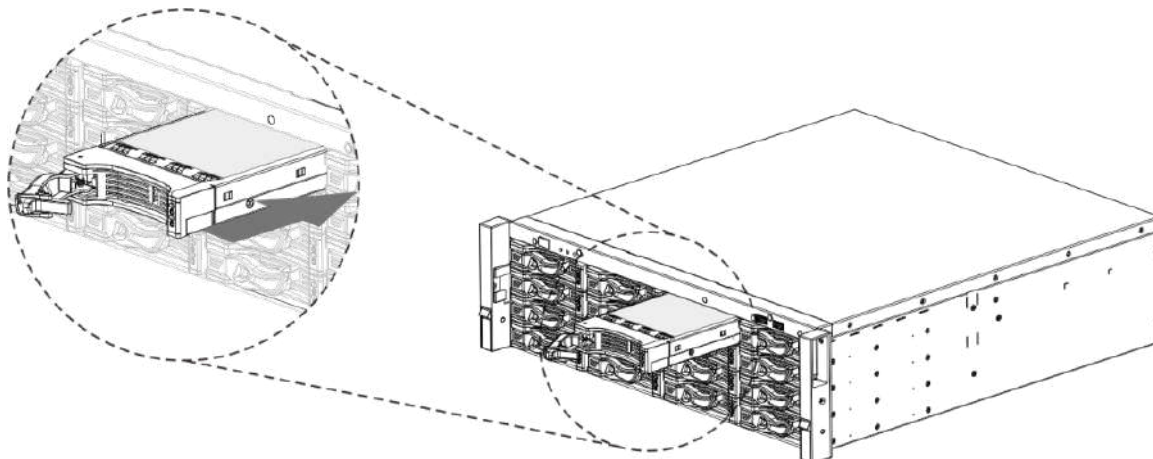

3.4 Instalare CD-ROM

Procedură

Pasul 1 Deschideți capacul superior și apoi scoateți suportul HDD.

Figura 3-37 Deschideți capacul superior



Pasul 2 Scoateți partea de jos a suportului HDD și a suportului CD-ROM.

Figura 3-38 Scoateți suportul HDD



Figura 3-39 Scoateți suportul pentru CD-ROM



Pasul 3 Fixați suportul CD-ROM-ului la suportul HDD.

Figura 3-40 Fixați suportul



Pasul 4 Instalați o pereche de suport pentru CD-ROM. Vă rugăm să vă asigurați că și reversul este sigur.

Figura 3-41 Instalați suportul



Figura 3-42 Instalarea suportului (partea din spate)



Pasul 5 Instalați arzătorul SATA. Aliniați arzătorul SATA la pozițiile orificiilor.

Figura 3-43 Instalați arzătorul SATA



Pasul 6 Folosiți șurubelnița pentru a fixa șuruburile.

Figura 3-44 Fixați șuruburile



Pasul 7 Puneți suportul înapoi. Vă rugăm să reglați CD-ROM-ul în poziția corectă, astfel încât butonul de pe panoul frontal să fie direct în fața butonului pop-up al CD-ROM-ului.

Figura 3-45 Puneți suportul înapoi



Pasul 8 Conectați cablul SATA și cablul de alimentare.

Figura 3-46 Conectați cablurile

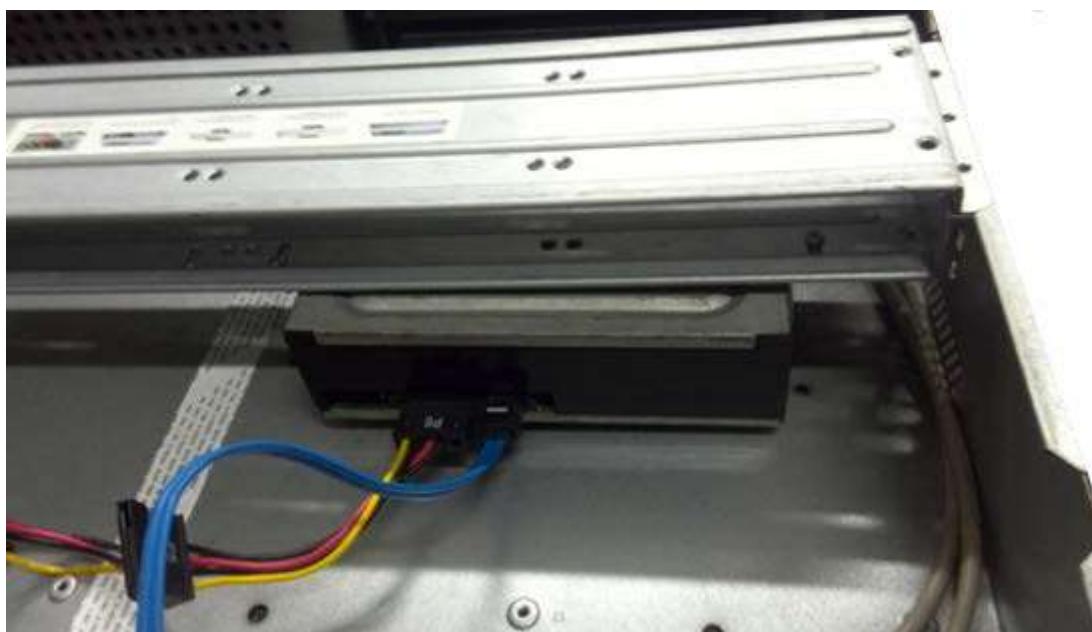

Pasul 9 Fixați suportul HDD și puneți capacul superior înapoi.

Figura 3-47 Puneți capacul înapoi



3.5 Exemplu de conexiune



Următoarele cifre sunt doar pentru referință și pot diferi de produsul real.

**3.5.1 NVR41-4KS2/NVR41-P-4KS2/NVR41-8P-4KS2/NVR41- 4KS2/L/
NVR41-P-4KS2/L/NVR41-8P-4KS2/L/NVR21-4KS2/NVR21-P-4KS2 /
NVR21-8P-4KS2/NVR21-I/NVR21-I2/NVR21-PI/NVR21-P-I2/NVR21-8P-
I/NVR21-8P-I2/NVR21-S3/NVR21-P-S3/NVR21-8P -**

S3/NVR41-EI/NVR41-P-EI/NVR41-8P-EI

Figura 3-48 Conexiune tipică

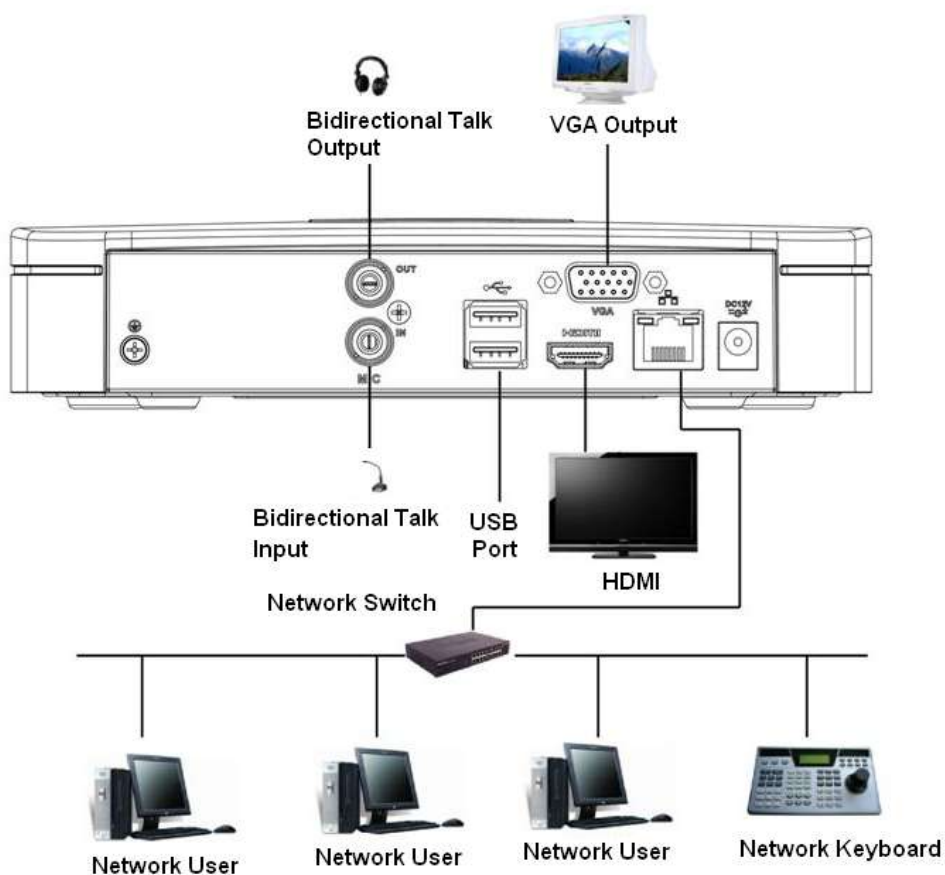

3.5.2 NVR21-W-4KS2/NVR21HS-W-4KS22

Figura 3-49 Conexiune tipică

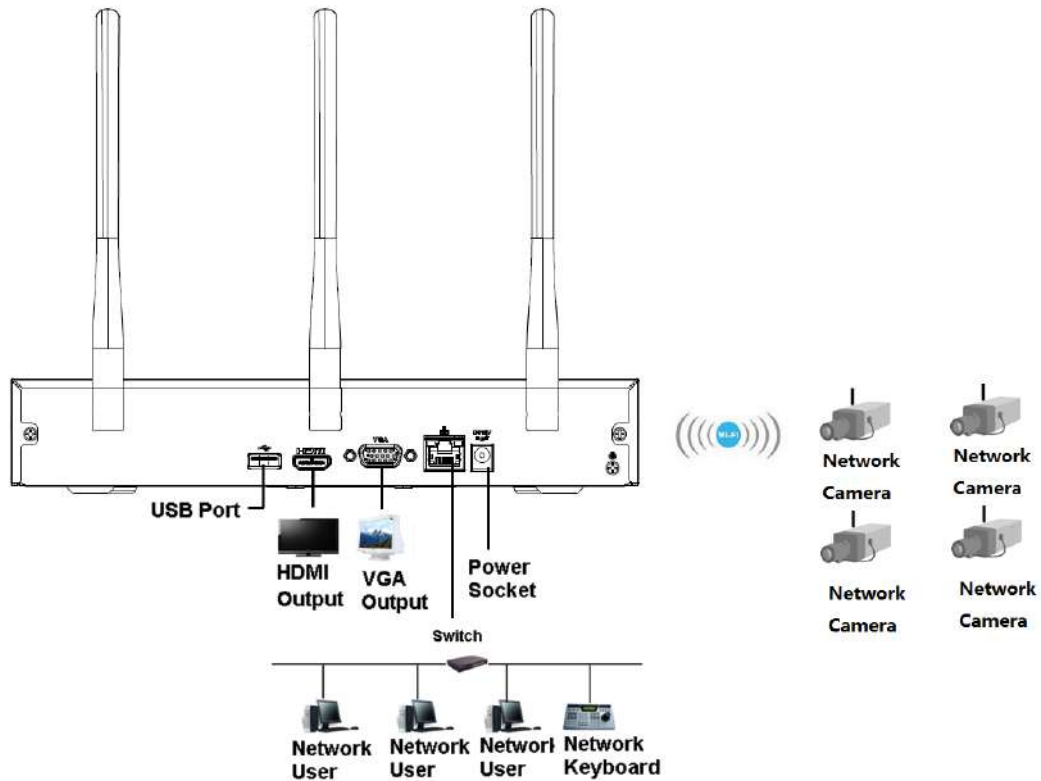

**3.5.3 NVR11HS-S3H/NVR11HS-P-S3H/NVR11HS-8P-S3H/NVR41HS-4KS2/
NVR41HS-P-4KS2/NVR41HS-8P-4KS2/NVR41HS-4KS2/L/NVR41HS-P-4KS2/
NVR41HS-L/NVRKS2 -8P-4KS2/L/NVR21HS-4KS2/NVR21HS-P-4KS2/
NVR21HS-8P-4KS2/NVR21HS-I/NVR21HS-I2/NVR21HS-PI/NVR21HS-P-I2/
NVR21HS-8P-I/NVR21HS-8P-I -I2/NVR21HS-S3/NVR21HS-P-S3/
NVR21HS-8P-S3/NVR41HS-**

EI/NVR41HS-P-EI/NVR41HS-8P-EI

Figura 3-50 Conexiune tipică

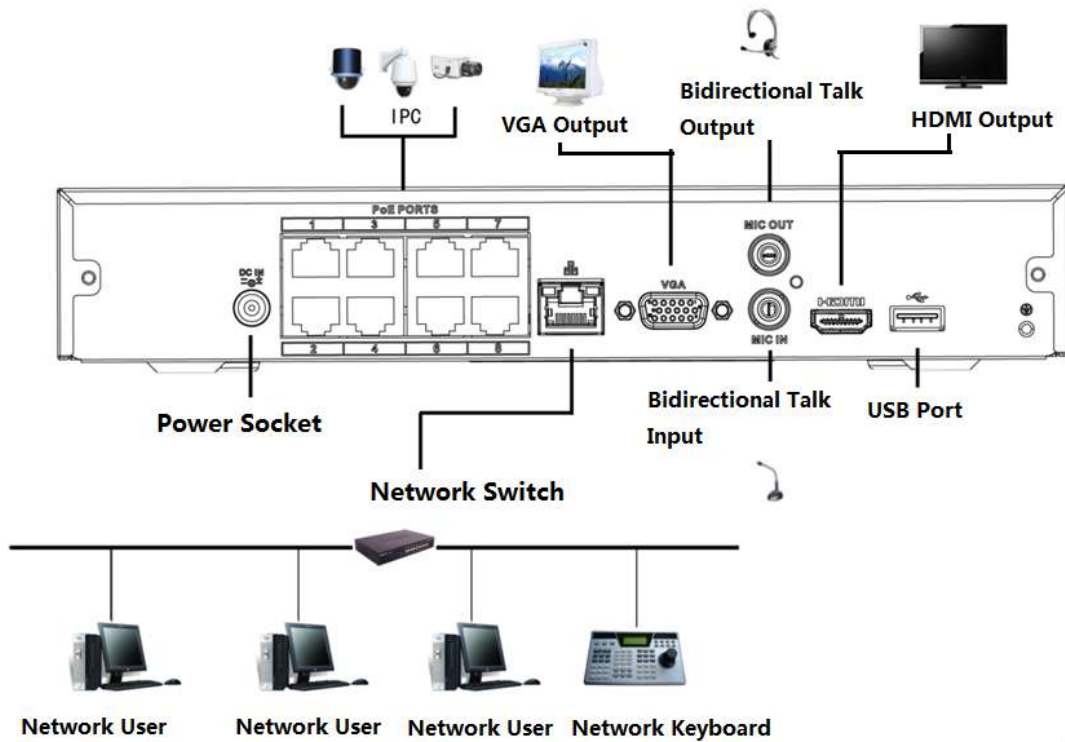

3.5.4 NVR22-4KS2/NVR22-P-4KS2/NVR22-8P-4KS2/NVR22-I/NVR22- I2/ NVR22-PI/NVR22-P-I2/NVR22-8P-I/NVR22-8P-I2/NVR22 Seria -16P-I/ NVR22-16P-I2

Figura 3-51 Conexiune tipică

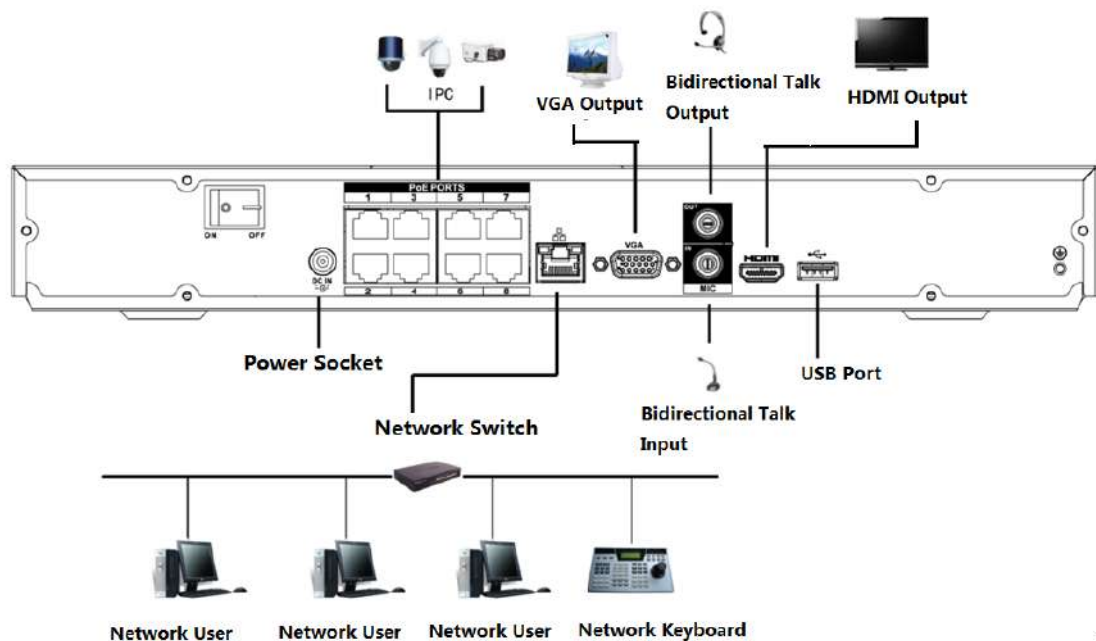

3.5.5 Seria NVR52-4KS2/NVR52-8P-4KS2/NVR52-16P-4KS2/ NVR52-24P-4KS2/NVR52-8P-4KS2E/NVR52-16P-4KS2E

Figura 3-52 Conexiune tipică

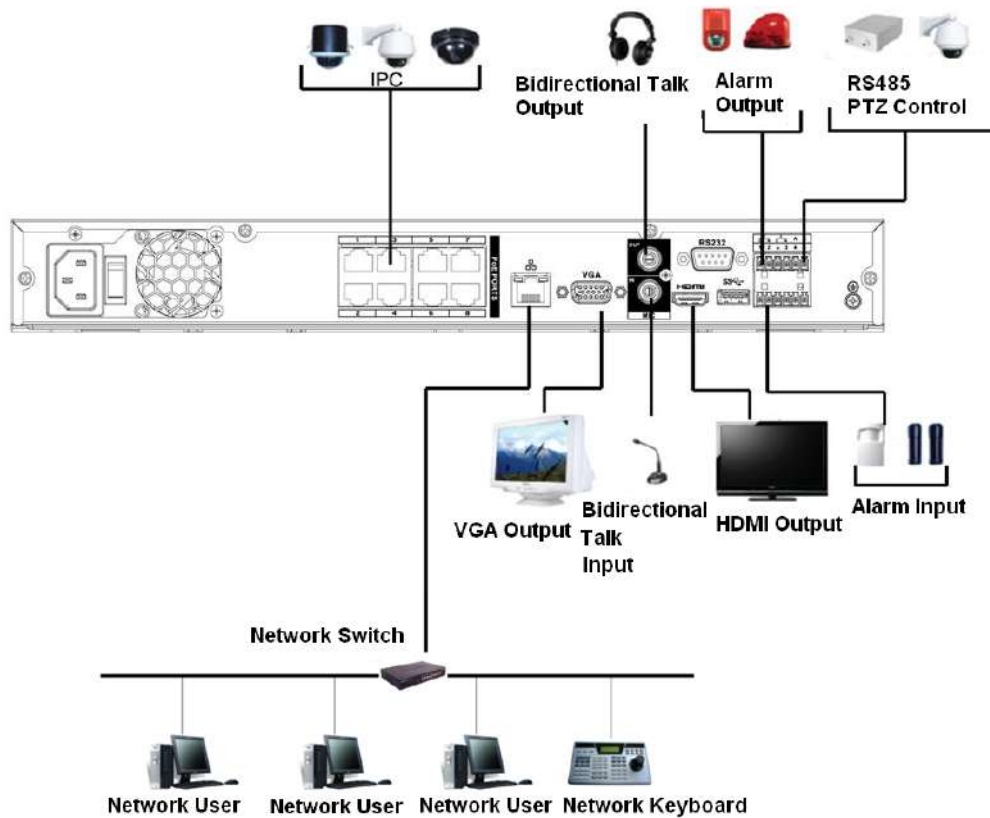

3.5.6 NVR42-4KS2/NVR42-P-4KS2/NVR42-8P-4KS2/NVR42-16P-4KS2/ NVR42-4KS2/L/NVR42-P-4KS2/L/NVR42-8P-4KS2/L/NVR42-

16P-4KS2/L/NVR42-EI/NVR42-P-EI/NVR42-8P-EI/NVR42-16P-EI

Figura 3-53 Conexiune tipică

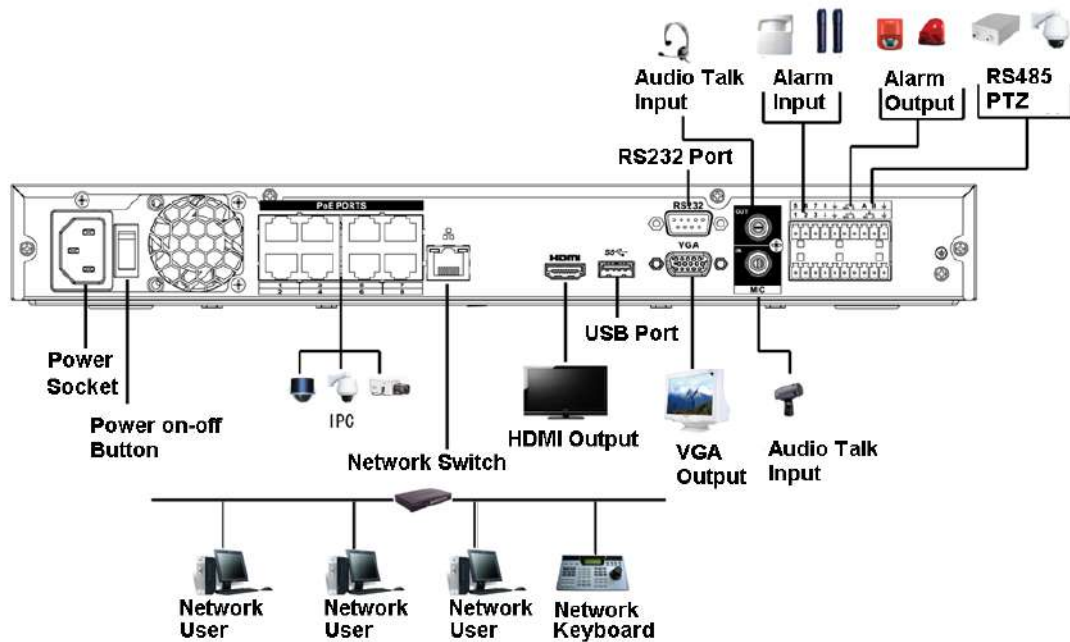

3.5.7 Seria NVR54-4KS2/NVR54-16P-4KS2/NVR58-4KS2/ NVR58-16P-4KS2/NVR54-24P-4KS2/NVR54-16P-4KS2E/NVR58-16P-4KS2E

Figura 3-54 Conexiune tipică

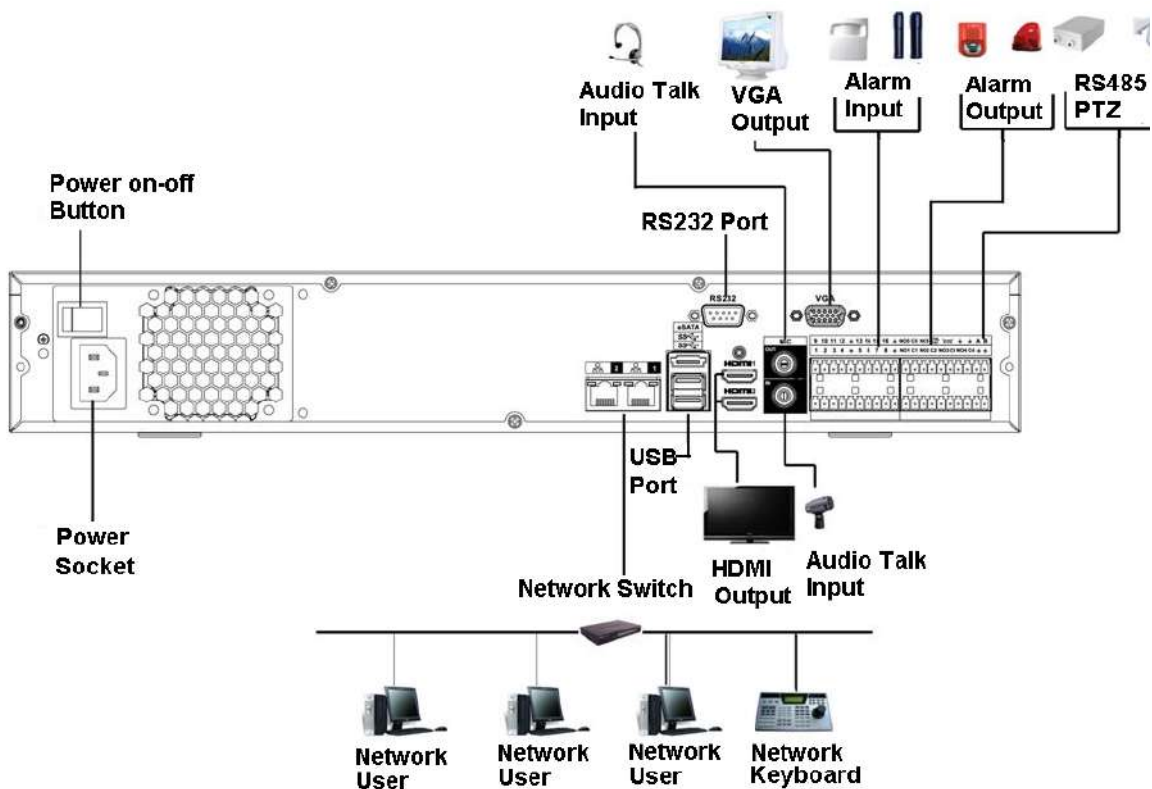

3.5.8 NVR44-4KS2/NVR44-16P-4KS2/NVR44-4KS2/L/NVR44-16P-4KS2/ L/NVR44-4KS2/I/NVR44-16P-4KS2/I/NVR44-EI/NVR44-16P-EI Serie

Figura 3-55 Conexiune tipică

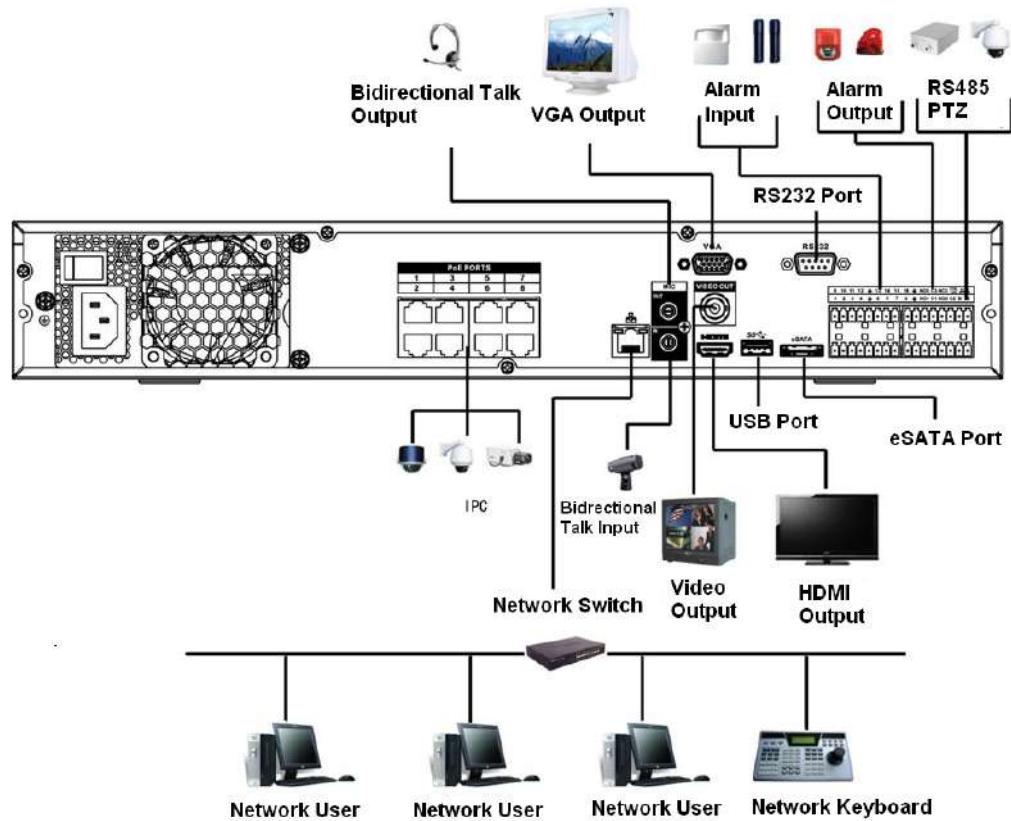

3.5.9 NVR48-4KS2/NVR48-16P-4KS2/NVR48-4KS2/L/NVR48-16P-4KS2/ L/NVR48-4KS2/I/NVR48-16P-4KS2/I/NVR48-EI/NVR48-16P-EI

Serie

Figura 3-56 Conexiune tipică

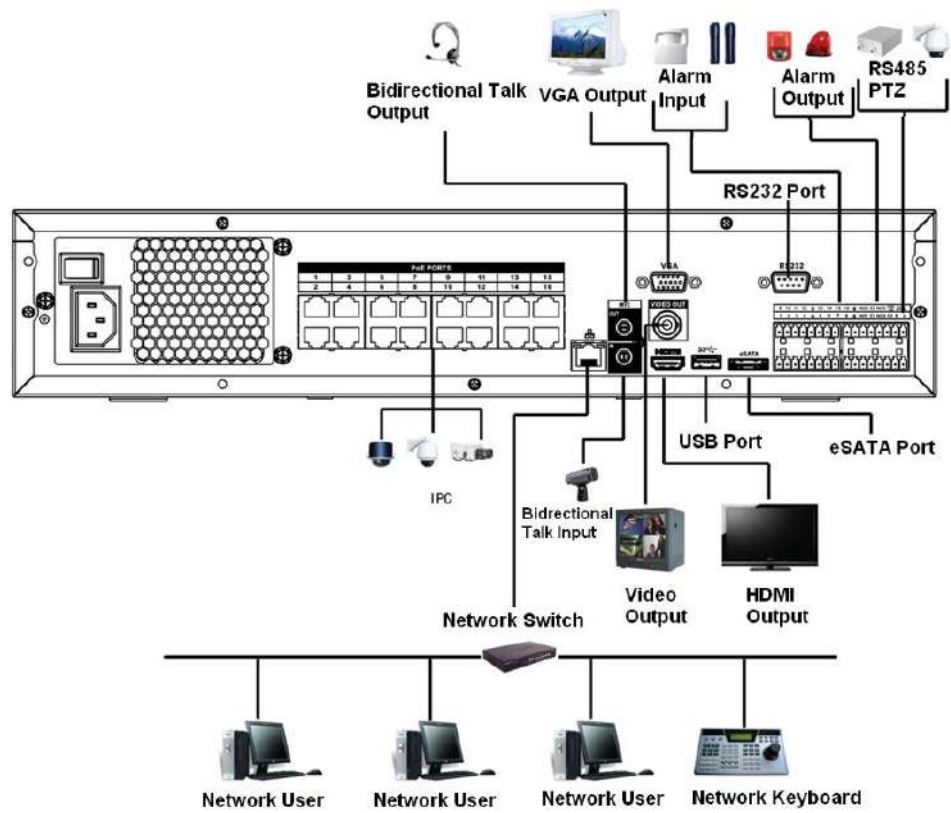

3.5.10 Seria NVR58-I/NVR58-I/L/NVR48-I

Figura 3-57 Conexiune tipică

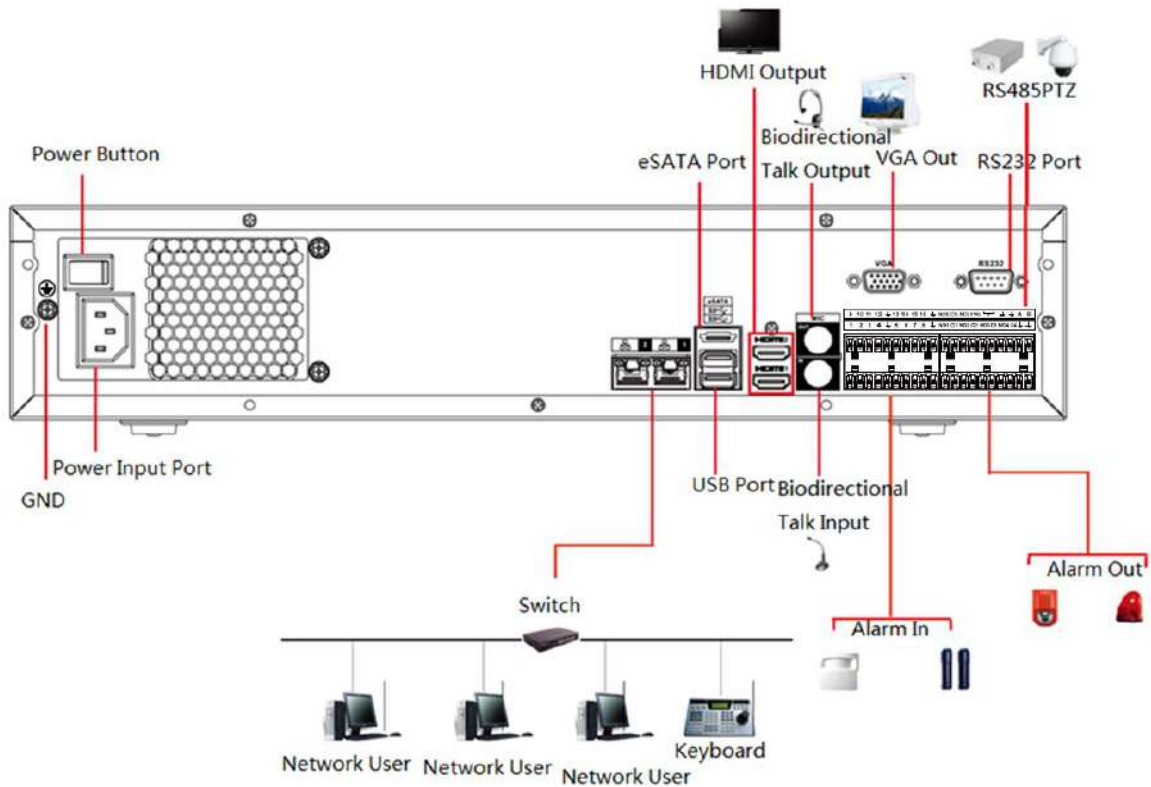

3.5.11 NVR54-I/NVR54-I/L/NVR44-I

Figura 3-58 Conexiune tipică

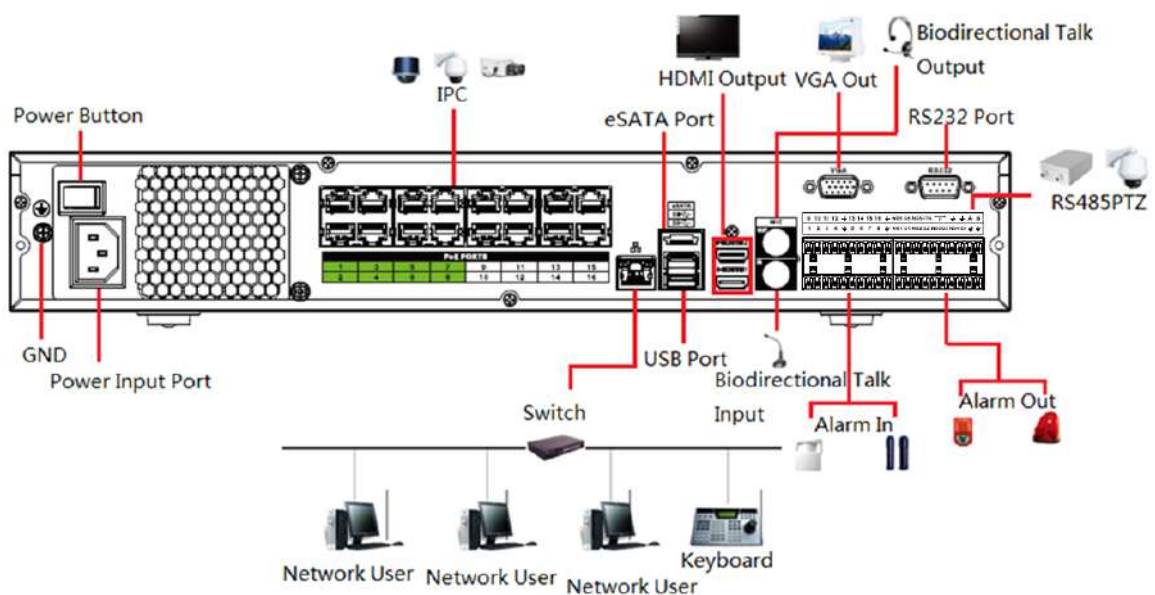

3.5.12 NVR52-16P-I/NVR52-16P-I/L/NVR52-8P-I/NVR52-8P-

Seria I/L/NVR42-8P-I/NVR42-16P-I

Figura 3-59 Conexiune tipică

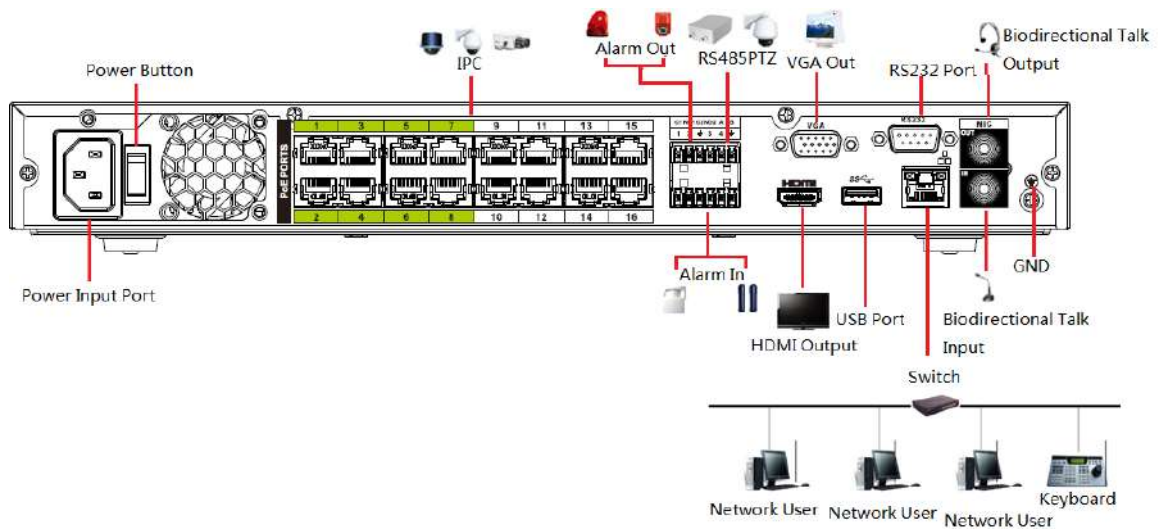

3.5.13 Seria NVR4216-I

Figura 3-60 Conexiune tipică

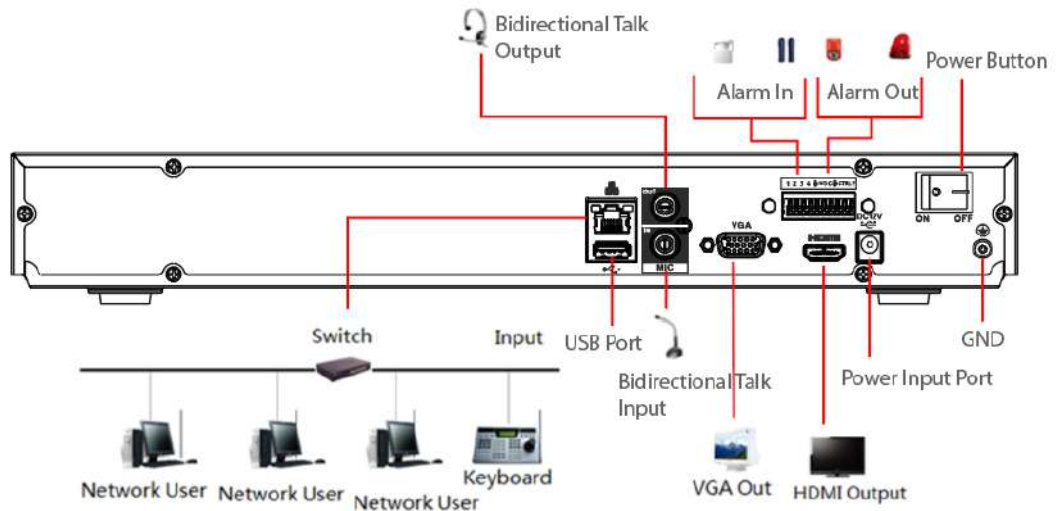

3.5.14 Seria NVR608-4KS2/NVR608H-XI/NVR608RH-XI



Următoarea figură este doar pentru referință și poate diferi de produsul real.

Figura 3-61 Conexiune tipică

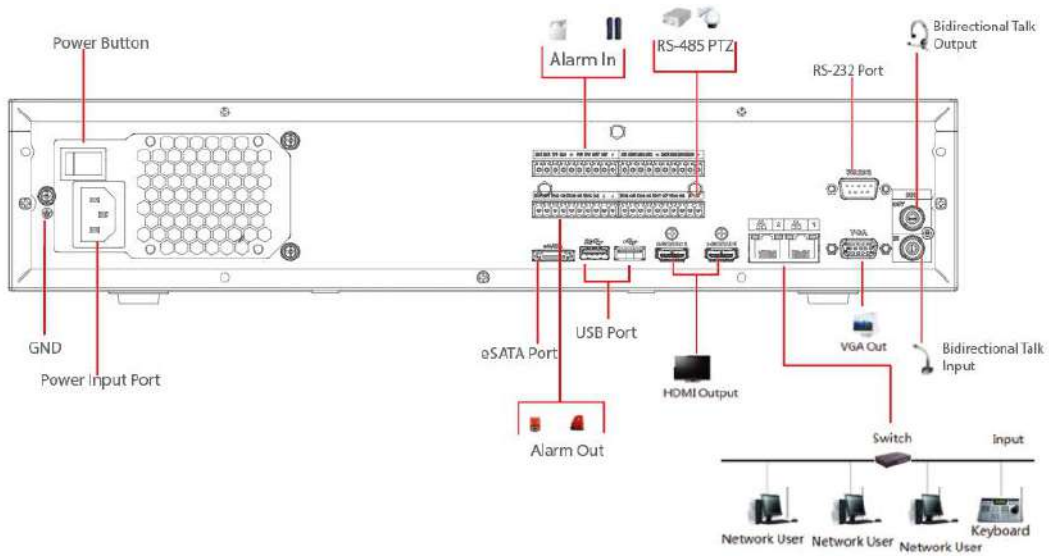

3.5.15 Seria NVR616-4KS2

Figura 3-62 Conexiune tipică

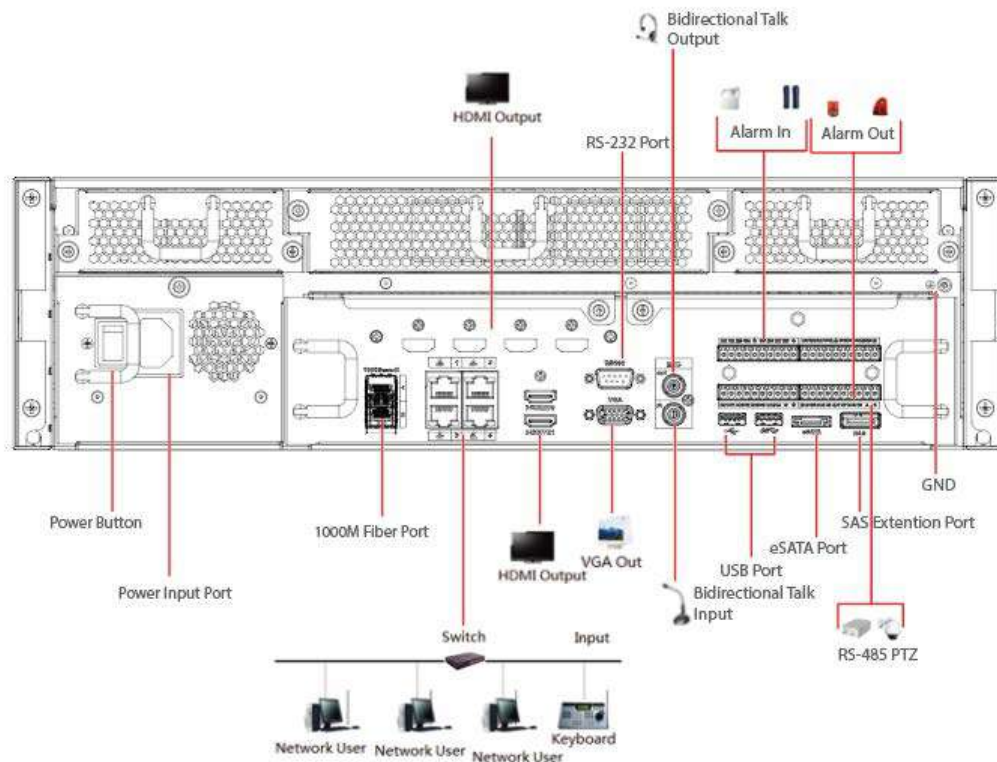

4 Pornirea dispozitivului

Informații generale



- Pentru securitatea dispozitivului, conectați mai întâi NVR-ul la adaptorul de alimentare și apoi conectați dispozitivul la priza de curent.
- Tensiunea nominală de intrare se potrivește cu butonul de pornire al dispozitivului. Asigurați-vă că conexiunea cablului de alimentare este în regulă. Apoi apăsați butonul de pornire.
- Utilizați întotdeauna curentul stabil, dacă este necesar UPS-ul este cea mai bună măsură alternativă.

Procedură

Pasul 1 Conectați dispozitivul la monitor și apoi conectați un mouse. Conectați

Pasul 2 cablul de alimentare.

Pasul 3 Apăsați butonul de pornire de pe panoul frontal sau porniți comutatorul de pornire de pe panoul din spate pentru a porni dispozitivul.

După ce dispozitivul pornește, sistemul este în mod implicit de afișare cu mai multe canale.



Dispozitivul va verifica licența în timpul pornirii. Dacă verificarea a eșuat, pictograma  este afișate pe ecran. Contactați suportul tehnic.

5 Operațiuni locale



Următoarele cifre sunt doar pentru referință. O mică diferență poate fi găsită pe pagina reală.

5.1 Inițializare

Informații generale

- Pentru prima utilizare, setați o parolă de conectare pentru contul de administrator (utilizator implicit).
- Vă recomandăm să setați protecția prin parolă, astfel încât să puteți reseta parola în cazul în care ați uitat.



- Pentru siguranța dispozitivului dvs., păstrați parola de conectare bine și schimbați parola în mod regulat.
- Adresa IP a dispozitivului este 192.168.1.108 în mod implicit.

Procedură

Pasul 1 Porniți NVR-ul.

Pasul 2 Setați regiunea, fusul orar și ora în funcție de situația reală, apoi faceți clic **Următorul**.



Clic  pentru a opri dispozitivul. Integratorul de sistem sau utilizatorul poate închide Dispozitivul imediat după setarea fusului orar.



Pasul 3 Setați parola de conectare pentru contul de administrator și apoi faceți clic **Următorul**.

Figura 5-1 Setări parola

The screenshot shows a 'Device Initialization' window with three steps: 1. Password Setting, 2. Unlock Pattern, and 3. Password Protection. Under '1. Password Setting', there are four input fields: 'Username' (pre-filled with 'admin'), 'Password', 'Confirm Password', and 'Password Hint'. To the right of these fields is a text box explaining password requirements: 'Password must be 8 to 32 characters, including at least two of the following categories: numbers, uppercase letters, lowercase letters and special characters (Characters like ' "; & cannot be included in)'. A 'Next' button is located at the bottom right of the screen.

Tabelul 5-1 Parametrii parolei

Parametru	Descriere
Utilizator	În mod implicit, utilizatorul este admin.

Parametru	Descriere
Parola	Introduceți parola pentru admin și apoi confirmați parola.
Confirmă parola	
Indiciu parolă	Introduceți informațiile care vă pot aminti de parolă.  În fereastra de conectare, faceți clic  pentru a afișa indicația de parolă.

Pasul 4 Setează modelul de deblocare.



- Modelul pe care doriți să îl setați trebuie să traverseze cel puțin patru puncte.
- Dacă nu doriți să configurați modelul de deblocare, faceți clic **Ocolire**.
- După ce ați configurat modelul de deblocare, sistemul va solicita deblocarea model ca metodă implicită de conectare. Dacă nu ați configurat modelul de deblocare, vă trebuie să introduceți parola pentru autentificare.

Figura 5-2 Desenăți modelul de deblocare

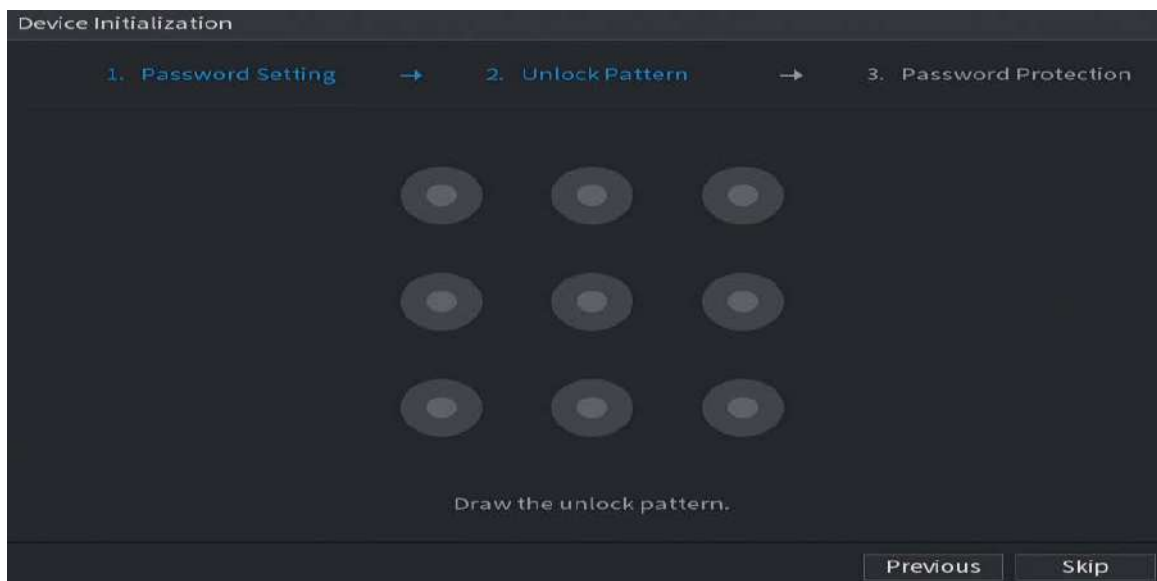

Pasul 5 Setăți protecția prin parolă.

- După configurare, dacă ați uitat parola pentru utilizatorul admin, puteți reseta parola prin adresa de e-mail asociată sau prin întrebări de securitate. Pentru detalii despre resetarea parolei, consultați „5.13.3 Resetarea parolei”.
- Dacă nu aveți nevoie de protecție prin parolă, dezactivați **E-mail rezervat** și **Întrebare de securitate**.

Figura 5-3 Setări protecția prin parolă

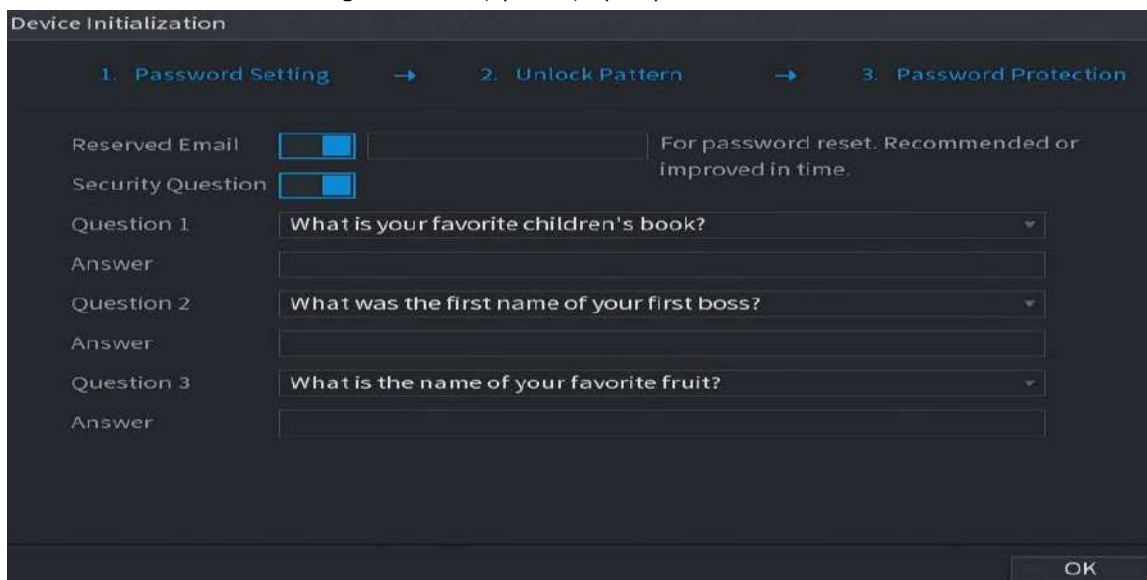

Device Initialization

1. Password Setting → 2. Unlock Pattern → 3. Password Protection

Reserved Email For password reset. Recommended or improved in time.

Security Question

Question 1: What is your favorite children's book?

Answer: _____

Question 2: What was the first name of your first boss?

Answer: _____

Question 3: What is the name of your favorite fruit?

Answer: _____

OK

Tabelul 5-2 Parametrii întrebării de securitate

Protecție cu parolă Modul	Descriere
Adresa de e-mail	Introduceți adresa de e-mail asociată. Introduceți o adresă de e-mail pentru resetarea parolei. Dacă ați uitat parola, introduceți codul de securitate pe care îl veți primi de la această adresă de e-mail conectată pentru a reseta parola administratorului.
Intrebări de securitate	Configurați întrebările și răspunsurile de securitate. Dacă ați uitat parola, puteți reseta parola după ce ați introdus răspunsurile la întrebări.

Pasul 6 **ClicSalvați.**

5.2 Expertul de pornire

Informații generale

După inițializare, sistemul trece la **Expertul de pornire**. Vă puteți configura rapid dispozitivul.



Expertul de pornire este afișat numai atunci când vă conectați la Dispozitiv pentru prima dată sau ați restaurat Dispozitivul la setările din fabrică.

Procedură

Pasul 1 Selectați **Verificare automată pentru actualizări**, apoi faceți clic **Următorul**.

Dacă selectați **Verificare automată pentru actualizări** caseta de selectare, sistemul vă va anunța automat când sunt disponibile actualizări.

Figura 5-4 Expertul de pornire

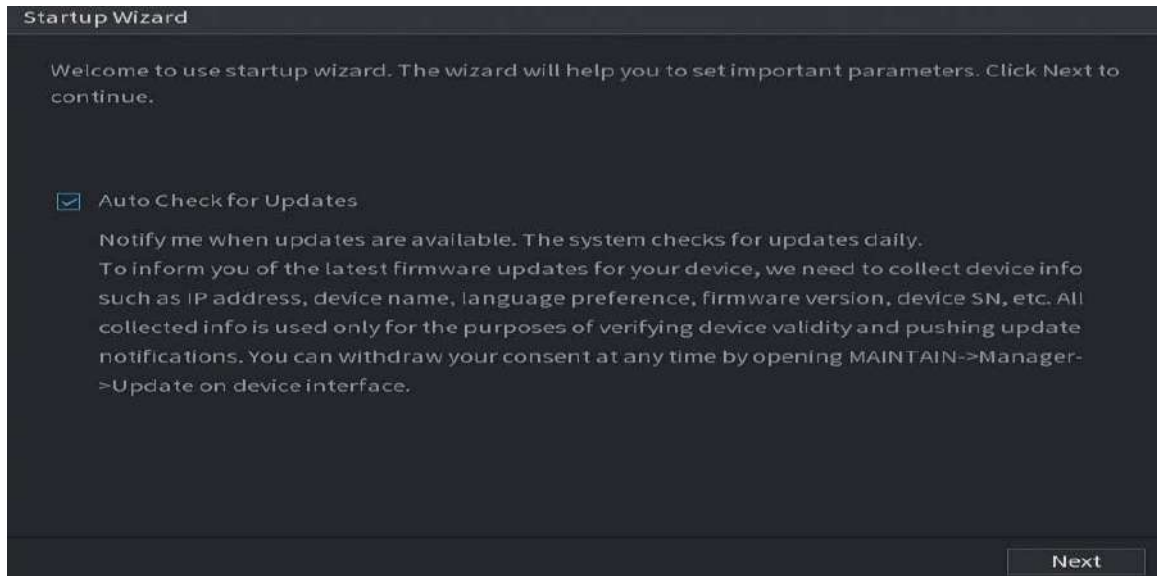

Pasul 2 Configurați adresa IP, apoi faceți clic **Următorul**.



Numărul de adaptoare de rețea poate varia în funcție de model. Configurați adresa IP a adaptorului de rețea în funcție de situația reală de conectare.

1) Faceți clic





Figura 5-5 Editați adaptorul de rețea



2) Configurați parametrii.

Tabelul 5-3 Parametrii rețelei

Parametru	Descriere
Mod rețea	

Parametru	Descriere
Port Ethernet implicit	<ul style="list-style-type: none"> ● NIC unic: Două adaptoare de rețea funcționează separat. Dacă unul dintre cele două adaptoare de rețea este deconectat, starea rețelei sistemului este considerată offline. ● Toleranță la erori: Două adaptoare de rețea partajează o adresă IP. În mod normal, funcționează un singur adaptor de rețea. Când acest adaptor eșuează, celălalt adaptor de rețea va începe să funcționeze automat pentru a asigura conexiunea la rețea. <p></p> <ul style="list-style-type: none"> ◇ Când testați starea rețelei, rețeaua este considerată offline numai atunci când ambele adaptoare de rețea sunt deconectate. ◇ Cele două adaptoare de rețea sunt utilizate sub aceeași rețea LAN. <ul style="list-style-type: none"> ● Echilibrul de sarcină: Două adaptoare de rețea partajează o adresă IP. Cele două adaptoare funcționează în același timp pentru a partaja în medie sarcina rețelei. Dacă unul dintre ele eșuează, celălalt poate continua să funcționeze normal. <p></p> <ul style="list-style-type: none"> ◇ Când se testează starea rețelei, rețeaua este considerată ca offline numai atunci când ambele adaptoare de rețea sunt deconectat. ◇ Cele două adaptoare de rețea sunt utilizate sub aceeași rețea LAN. <p></p> <p>Dispozitivul cu un singur port Ethernet nu acceptă această funcție.</p>
Versiunea IP	Selectați IPv4 sau IPv6 . Ambele versiuni sunt acceptate pentru acces.
DHCP	Activați sistemul să obțină automat o adresă IP dinamică.
Adresa mac	Afișează adresa MAC a dispozitivului.
Adresa IP	<ul style="list-style-type: none"> ● Introduceți adresa IP și apoi configurați masca de subrețea corespunzătoare și gateway-ul implicit. ● După configurare, faceți clic Test pentru a verifica dacă există un conflict în adresa IP. <p></p> <p>Adresa IP și gateway-ul implicit trebuie să fie în aceeași rețea segment.</p>
Mască de rețea	
Gateway implicit	



Pentru a dezlega NIC, pe **TCP/IP** pagina, faceți clic . Dezlegarea va intra în vigoare după Dispozitivul repornește.

3) Pe **TCP/IP** pagina, configurați serverul DNS. Acest pas trebuie efectuat când activați serviciul de nume de domeniu.

Puteți obține adresa serverului DNS sau o puteți introduce manual.

- Obțineți automat adresa serverului DNS: atunci când există un server DHCP în rețea, puteți activa **DHCP**, iar apoi Dispozitivul primește o adresă IP dinamică.
- Introduceți adresa serverului DNS: Selectați **Versiunea IP**, apoi configurați serverul DNS preferat și serverul DNS alternativ.

4) Pe **Card implicit** lista derulantă, selectați NIC-ul implicit.

5) Faceți clic **Următorul**.

Pasul 3 Permite **P2P**, apoi faceți clic **Următorul**.

Scanați codul QR de pe pagina reală pentru a descărca aplicația. Înregistrați un cont și apoi puteți adăuga Dispozitivul la aplicație.



Înainte de a utiliza funcția P2P, asigurați-vă că NVR-ul sa conectat la WAN. **The stare devine Pe net** după ce ați configurat cu succes P2P.

Figura 5-6 P2P



Pasul 4 Adăugați camere în funcție de situația reală.

După adăugarea camerelor, puteți vizualiza imaginile video transmise de la camere și puteți modifica configurația camerei.



- Numărul de camere care pot fi adăugate la NVR variază în funcție de model.
- Sistemul acceptă adăugarea camerei prin căutare, adăugare manuală și adăugare în lot. Această secțiune folosește adăugarea prin căutare ca exemplu.
- Inițializați camera înainte de a o adăuga pe dispozitiv.

1) Faceți clic **Căutați dispozitivul**.

Dispozitivele găsite sunt afișate în panoul superior, excluzând dispozitivele deja adăugate.

Figura 5-7 Dispozitiv de căutare

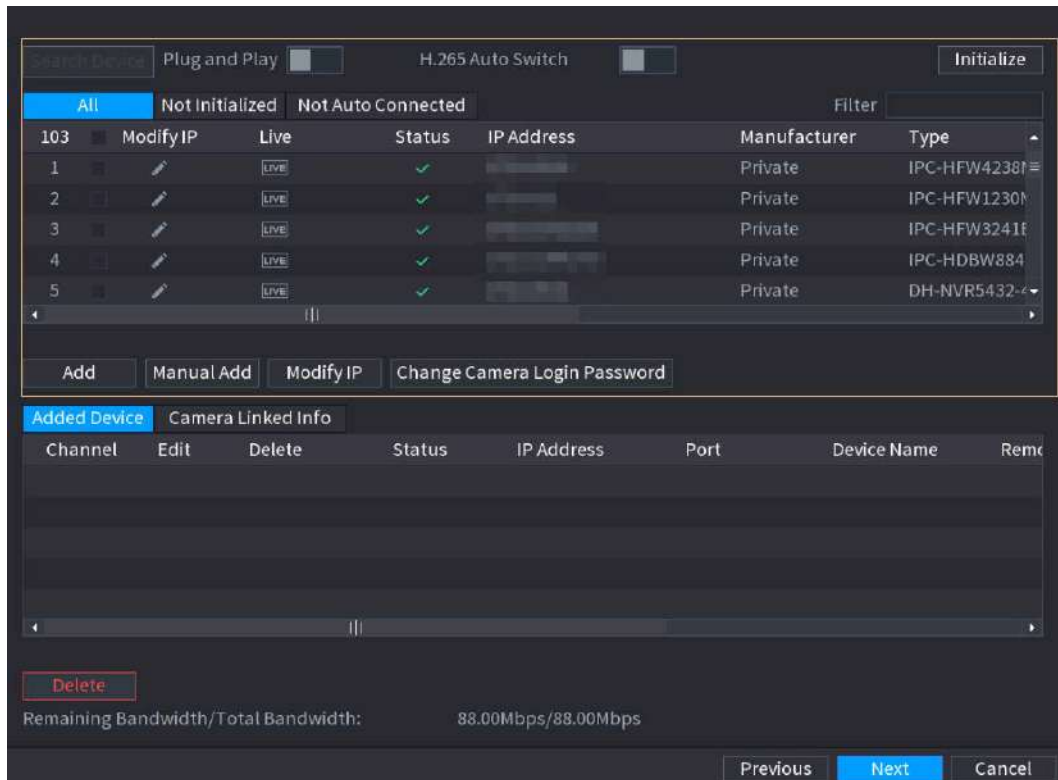

- Pentru a vizualiza imaginea live a unei camere, faceți clic **TRĂI** și apoi introduceți numele de utilizator și parola. Puteți vizualiza doar imagini live ale camerelor accesate prin privat protocol.
- Pentru a filtra dispozitivele la distanță, selectați numele dispozitivului din **Filtru** lista verticală.
- Pentru a filtra dispozitivele neinițializate, faceți clic pe **Neinițializat** fila și apoi puteți inițializa dispozitivele de la distanță.
- Pentru a vedea toate dispozitivele la distanță adăugate prin plug and play, faceți clic pe **Nu Auto Conectat** fila. Puteți elimina dispozitivele adăugate prin plug and play și acestea poate fi adăugat automat din nou după ce plug and play este activat.

2) (Opțional) Activați **Conectează și utilizează**.

Când **Conectează și utilizează** este activat, dispozitivul adaugă automat camere pe aceeași rețea LAN.



Pentru camerele neinițializate, dispozitivul le inițializează automat înainte de a le adăuga lor.

3) Activați **Comutare automată H.265**

Când **Comutare automată H.265** este activat, standardul de compresie video al dispozitivelor la distanță adăugate este comutat automat la H.265.

4) Faceți dublu clic pe o cameră sau selectați o cameră și apoi faceți clic **Adăuga** pentru a-l înregistra la **Dispozitiv adăugat** listă.

5) Faceți clic **Următorul**.

Pasul 5 Gestionați HDD-ul. Puteți vizualiza numele HDD, poziția fizică, starea de sănătate, capacitatea și multe altele.



- Pentru a configura proprietatea de citire/scriere, selectați o opțiune din **Proprietăți** lista verticală.
- Pentru a formata un HDD, selectați-l, apoi faceți clic **Format**.

Figura 5-8 Gestionare HDD

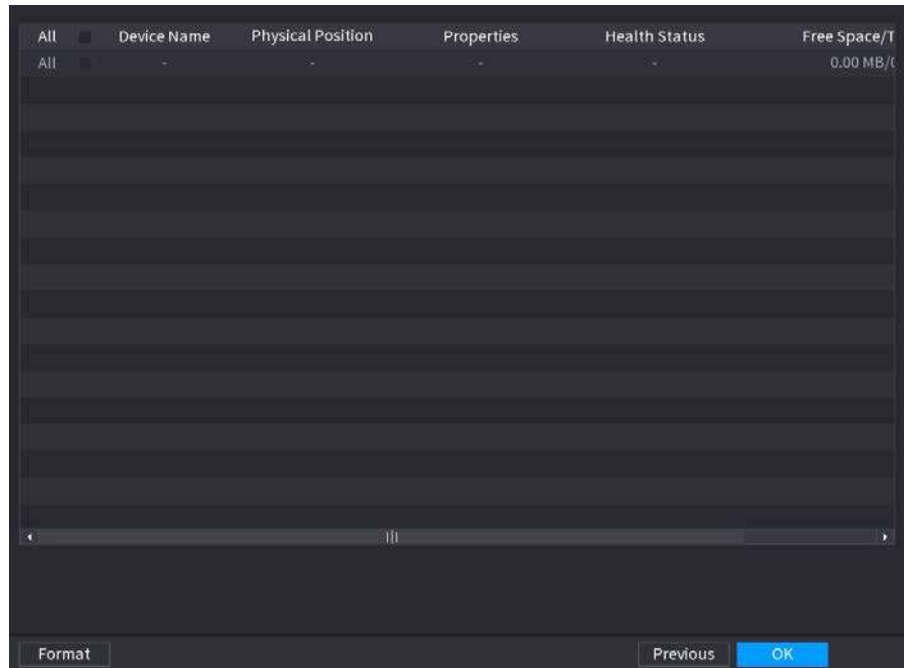

Pasul 6 **ClicBine.**

Când Dispozitivul vă solicită să reporniți, faceți clic **Bine**. Configurațiile prin asistentul de pornire au efect după repornirea dispozitivului.

5.3 Conectare

Conectați-vă la Dispozitiv pentru a efectua operațiuni locale.

Procedură

Pasul 1

Faceți clic dreapta pe pagina live, apoi faceți clic pe meniul de comenzi rapide.

- Dacă ați configurat modelul de deblocare, este afișată fereastra de conectare a modelului de deblocare. **ClicAm uitat modelul** pentru a comuta la autentificare prin parolă.
- Dacă nu ați configurat modelul de deblocare, se afișează fereastra de conectare cu parolă.

Figura 5-9 Deblocare autentificare model



Figura 5-10 Autentificare prin parolă



Login

Username admin

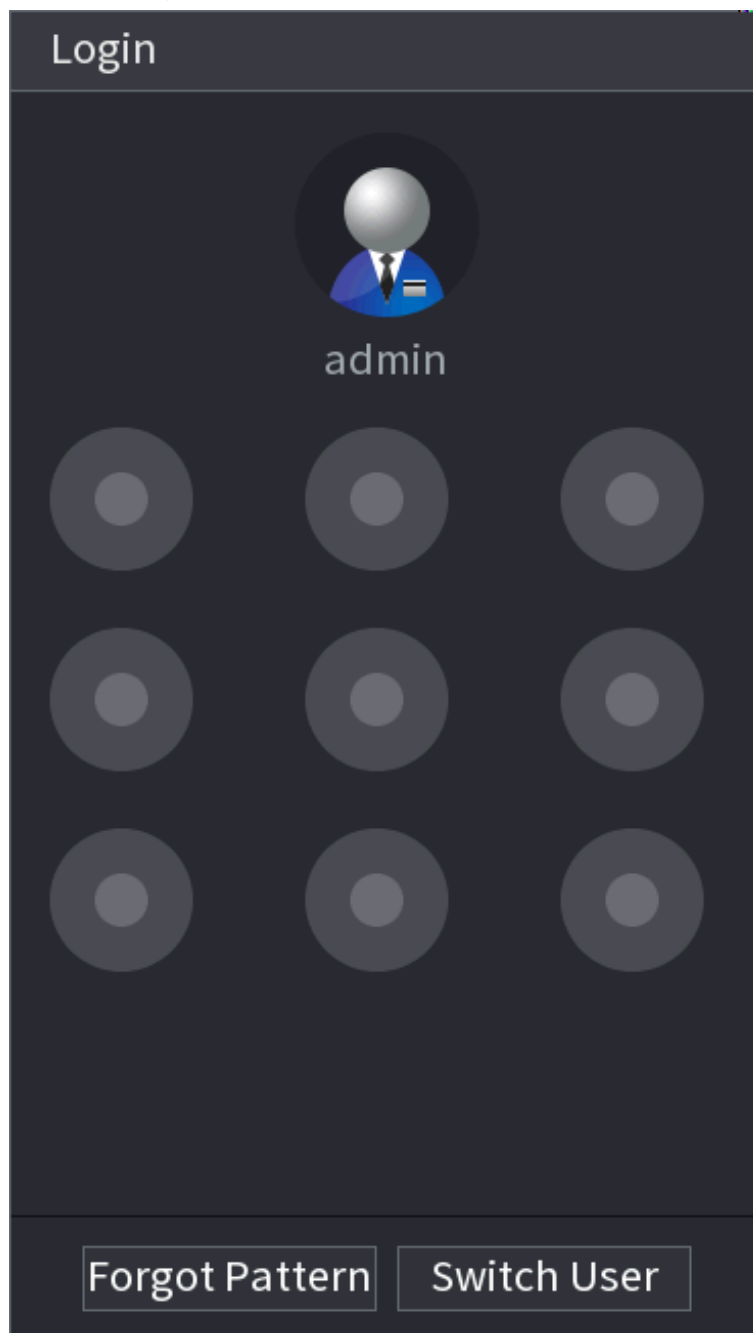
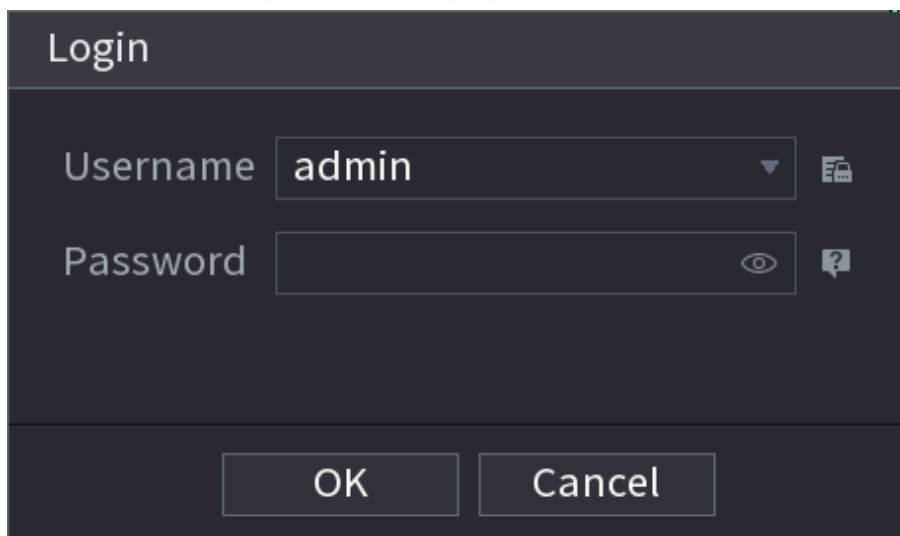
Password

OK Cancel

Pasul 2 Desenați modelul de deblocare sau introduceți parola și apoi faceți clic **Bine**.

5.4 Meniul principal

După conectare, faceți clic dreapta pe pagina live, apoi faceți clic **Meniu principal**.

Figura 5-11 Meniul principal

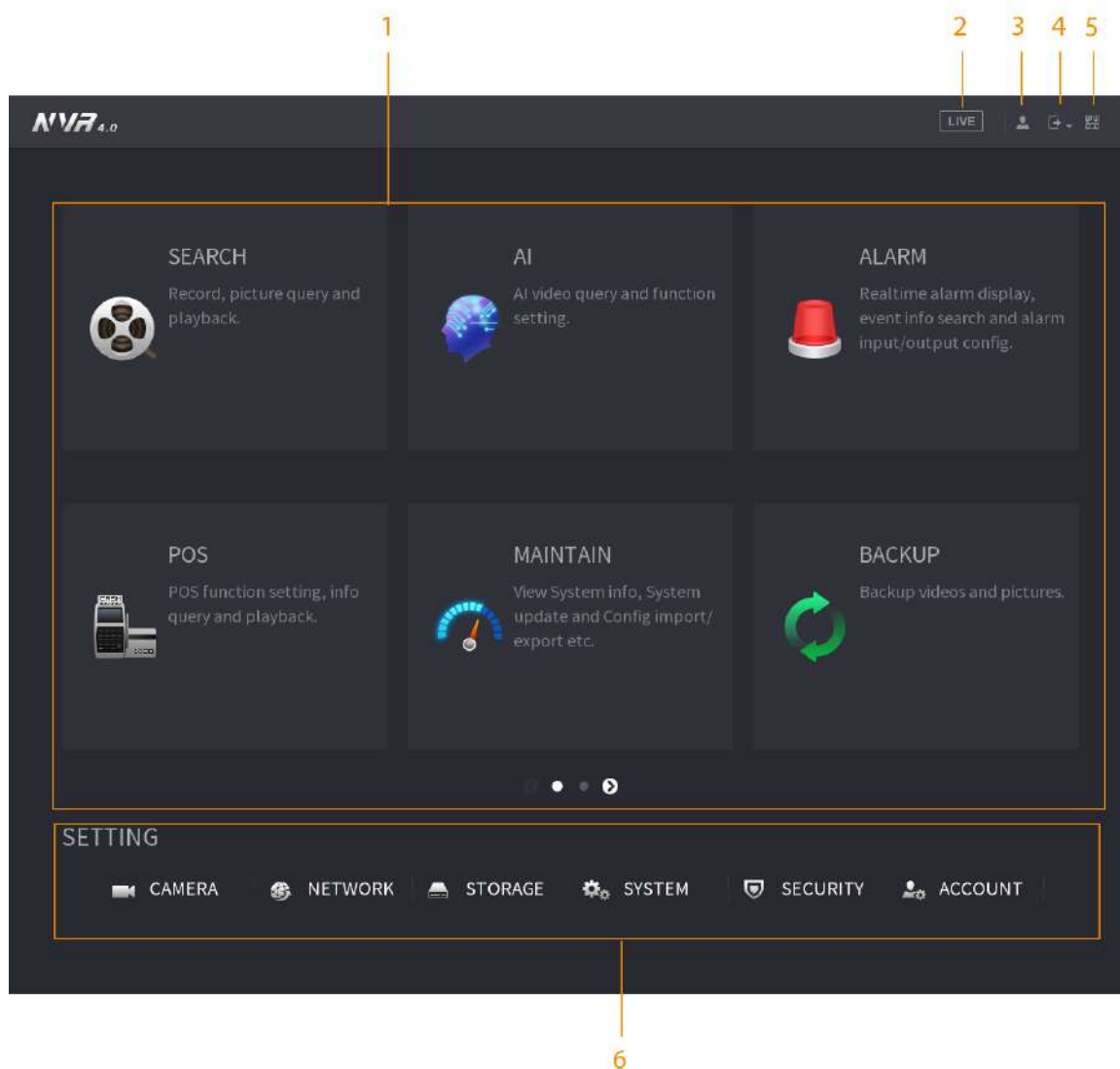

Tabelul 5-4 Descrierea meniului principal

Nu.	Descriere
1	Faceți clic pe fiecare țigla pentru a deschide pagina de configurare corespunzătoare.
2	Reveniți la vizualizarea live.
3	Indicați pictograma pentru a vedea numele de utilizator curent.
4	Deconectați-vă, reporniți sau închideți dispozitivul.
5	Faceți clic pe pictogramă pentru a obține codurile QR ale clientului mobil și SN al dispozitivului. Puteți adăuga dispozitivul la clientul mobil pentru gestionarea de la distanță.
6	Configurați setările pentru cameră, rețea, stocare, sistem, securitate și cont.

5.5 Bara de operare rapidă

Puteți face clic pe pictogramele din meniul principal pentru a accesa pagina de configurare corespunzătoare. După care,

puteți accesa alte piese de funcție sau element de setare prin bara de operare rapidă.

Această secțiune folosește **ALARMA** și **APARAT FOTO** ca exemple pentru a arăta cum să accesați rapid alte module.

Pictograme de comandă rapidă pe titlurile funcțiilor

Clic **ALARMA** merge la **ALARMA** pagină.

Figura 5-12 Bara de operare rapidă (1)

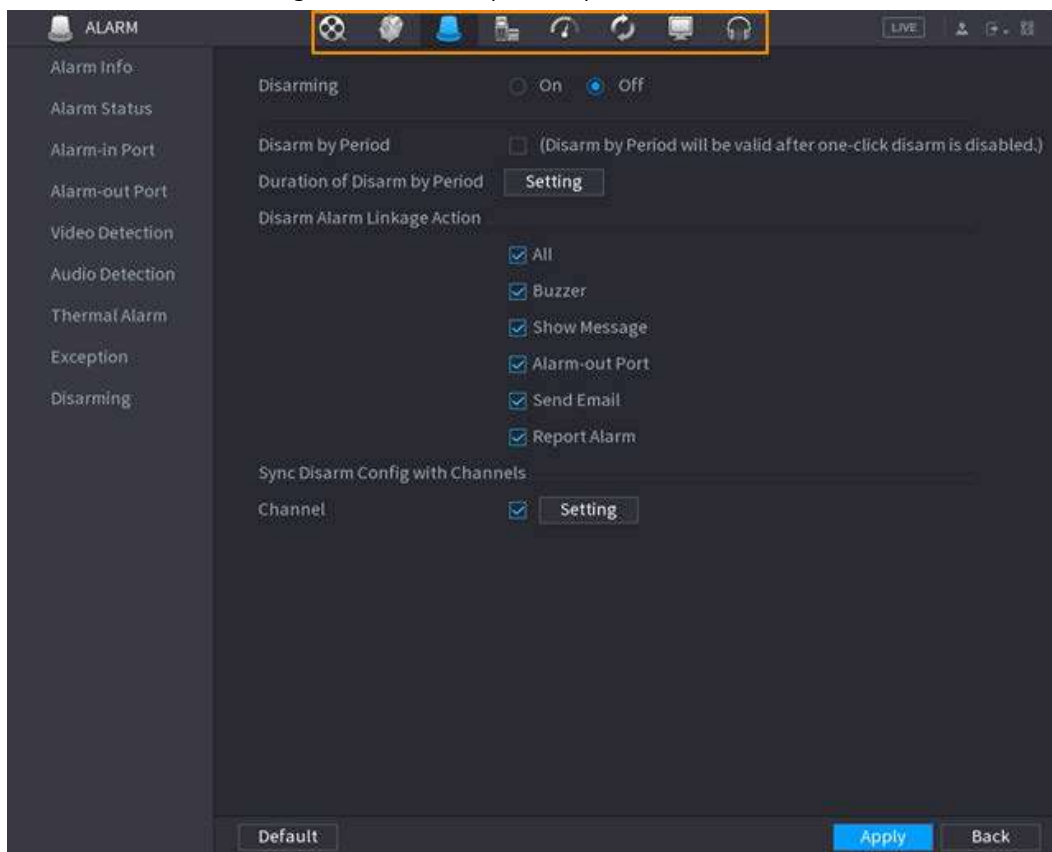

Tabelul 5-5 Descrierea barei de operare rapidă (1)

Pictogramă	Descriere
	Du-te la CĂUTARE pagină.
	Du-te la ALARMA pagină.
	Du-te la AI pagină.
	Du-te la POS pagină.
	Mergi la REȚEA pagină.
	Du-te la Centru de întreținere pagină.
	Du-te la BACKUP pagină.
	Du-te la AFIȘA pagină.
	Du-te la AUDIO pagină.

Pictograme de comandă rapidă din meniul de setări

Clic **APARAT FOTO** merge la **APARAT FOTO** pagină.

Figura 5-13 Bara de operare rapidă (2)

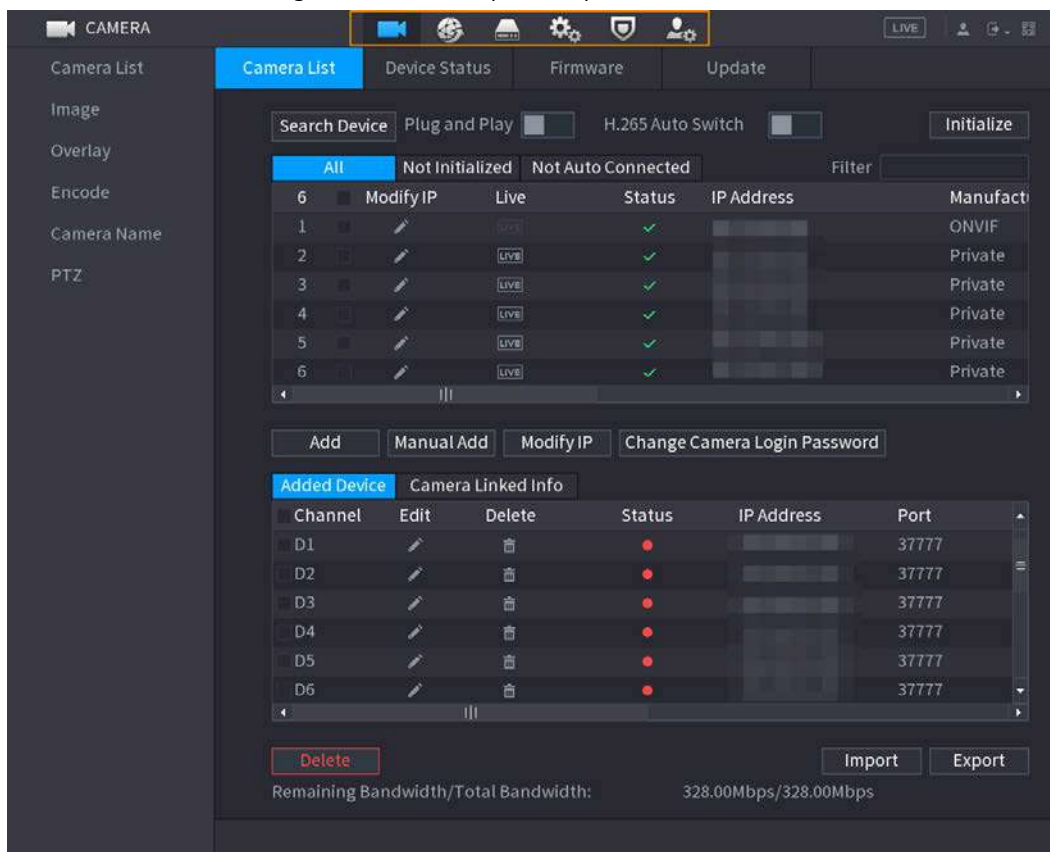

Tabelul 5-6 Descrierea barei de operare rapidă (2)

Pictogramă	Descriere
	Du-te la APARAT FOTO pagină.
	Du-te la REȚEA pagină.
	Du-te la DEPOZITARE pagină.
	Du-te la SISTEM pagină.
	Du-te la SECURITATE pagină.
	Du-te la CONT pagină.

5.6 Vizualizare live

După ce v-ați conectat, sistemul trece în mod implicit în modul de vizualizare live pe mai multe canale. Puteți viziona videoclipul live al fiecărui canal.



Numărul de ferestre despărțite poate varia în funcție de modelul pe care îl utilizați.

5.6.1 Pagina live

Pe pagina de vizualizare live, puteți viziona videoclipurile live ale fiecărui canal. Canalul corespunzător afișează data, ora și numele canalului după ce suprapuneți informațiile corespunzătoare.

Tabelul 5-7 Descrierea pictogramei

Nu.	Pictogramă	Descriere
1		Canalul curent se înregistrează.
2		Se produce alarma de detectare a mișcării.
3		Se produce alarma de pierdere video.
4		Canalul curent este în starea de blocare a monitorului.
5		Dispozitivul se conectează la camera de rețea de la distanță. Această funcție este disponibilă pe anumite modele.

5.6.2 Bara de navigare

Informații generale

Puteți efectua rapid operațiuni prin pictogramele de pe bara de navigare.



Bara de navigare poate varia în funcție de model.

Procedură

Pasul 1 După conectare, faceți clic dreapta pe pagina live, apoi selectați **Meniu principal**

Pasul 2 . Selectați **Sistem>General>De bază**. Clic

Pasul 3  pentru a activa bara de navigare.













Pasul 4 Pe pagina live, faceți clic pe orice poziție, apoi navigarea apare în partea de jos.

Figura 5-14 Bara de navigare



Tabelul 5-8 Descrierea barei de navigare

Pictogramă	Funcție
	Deschis Meniu principal .
	Extindeți sau condensați bara de navigare.
	Selectați aspectul de vizualizare.
	Accesați ecranul anterior.
	Accesați următorul ecran.
	Activați funcția de tur. Pictograma comută la  . Dacă închideți turul sau operațiunea de tur declanșată a fost anulată, dispozitivul restabilește videoclipul de previzualizare anterior.

Pictogramă	Funcție
	Deschideți panoul de control PTZ. Pentru detalii, consultați „5.6.7.2 Control PTZ”.
	Configurați setările pentru imagine. Pentru detalii, consultați „5.7.4 Configurarea setărilor de imagine”.  Această funcție este acceptată numai în aspectul cu un singur canal.
	Căutați înregistrări. Pentru detalii, consultați „5.8.2.1 Pagina de căutare”.
	Deschideți Difuzare vocală pagină. Pentru detalii, consultați „5.18.3 Broadcast”.
	Deschideți Stare alarmă pagina pentru a vedea starea alarmei dispozitivului. Pentru detalii, consultați „5.10.2 Stare alarmă”.
	Deschideți Informații despre canal pagina pentru a afișa informațiile fiecărui canal.
	Deschideți Adăugați o cameră pagină.
	Deschideți REȚEA pagină. Pentru detalii, consultați „5.19.3 Rețea”.
	Deschideți Manager de disc pagină. Pentru detalii, consultați „5.12.2 Manager de disc”.
	Deschideți Administrare USB pagină. Puteți vizualiza informațiile USB, puteți face copii de siguranță ale fișierelor și puteți actualiza sistemul.
	Comutați la ecranul secundar.

5.6.3 Bara de control Live View

Indicați spre centrul de sus al videoclipului canalului curent; iar apoi apare bara de control pentru vizualizarea live. Dacă mouse-ul rămâne în această zonă mai mult de 6 secunde și nu funcționează, bara de control se ascunde automat.



- Dezactivați bara de navigare înainte de a utiliza această funcție.
- Bara de control live view este diferită în funcție de model.

Figura 5-15 Bara de control Live View

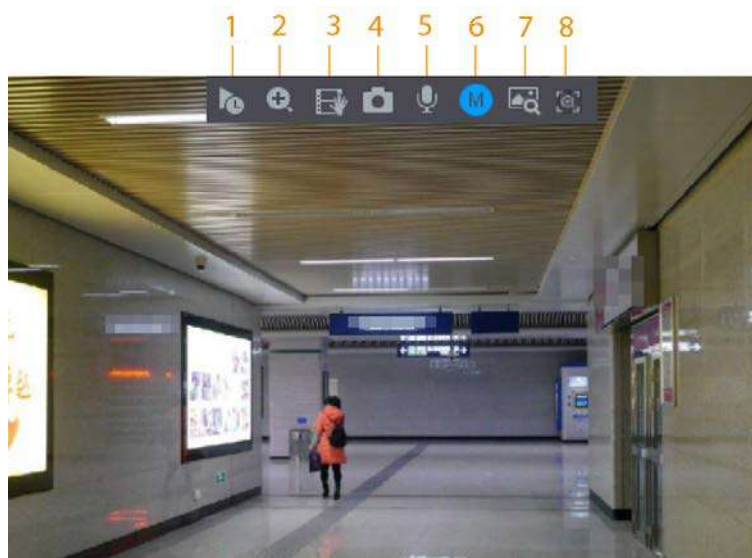

Tabelul 5-9 Descrierea barei de control Live View

Nu.	Nume	Nu.	Nume
1	Redare instantanee.	5	Discuție în două sensuri.
2	Zoom digital.	6	Comutator de flux.
3	Backup instantaneu.	7	Căutare de imagini.
4	Instantaneu manual.	8	Alegere rapidă/AcuPick.

5.6.3.1 Redare instantanee

Puteți reda înregistrarea anterioară de 5-60 de minute a canalului curent. Faceți clic pentru redare instantanee.

Figura 5-16 Redare instantanee



- Mutați cursorul pentru a alege ora la care doriți să începeți jocul.



- Puteți porni, întrerupe și închide redarea.
- Informațiile precum numele canalului și pictograma de stare a înregistrării sunt protejate în timpul redării instantanee și nu vor fi afișate până când ieșiți din redare.
- În timpul redării, comutatorul de aspect împărțit ecranul nu este permis.
- Turul are o prioritate mai mare decât redarea instantanee. Funcția de redare instantanee nu este disponibilă atunci când funcția de tur este în proces și nici bara de control a vizualizării live se ascunde automat. Funcția devine din nou disponibilă după încheierea turului.
- Suporta AcuPick. Pentru mai multe detalii, consultați „5.6.3.9 AcuPick”.



Du-te la **Meniu principal>SISTEM>General>De bază** pentru a seta timpul de redare instantanee.

5.6.3.2 Zoom digital

Puteți mări o zonă specificată a canalului curent pentru a vedea detalii. Sistemul acceptă zoom multicanal. Puteți utiliza zoom-ul digital în următoarele două moduri:

- Faceți clic pe  pe . Pictograma comută la . Selectați o zonă. Zona este mărită după ce eliberați butonul mouse-ului.



Pentru unele modele, atunci când imaginea este mărită în acest mod, zona selectată este mărită proporțional în funcție de fereastră.

- Indicați spre centrul pe care doriți să îl măriți, apoi derulați mouse-ul pentru a mări zona. Când imaginea este în starea mărită, puteți trage imaginea în orice direcție pentru a vizualiza celelalte zone mărite. Faceți clic dreapta pentru a anula zoomul și a reveni la imaginea video originală.

Figura 5-17 Zoom



5.6.3.3 Backup instantaneu

Puteți înregistra videoclipul de pe orice canal și puteți salva clipul pe un dispozitiv de stocare USB. Făcând clic pentru a începe înregistrarea . Pentru a opri înregistrarea, faceți clic din nou pe această pictogramă. Clipul este salvat automat pe dispozitivul de stocare USB conectat.

5.6.3.4 Instantaneu manual

Puteți face una până la cinci instantanee ale videoclipului și le puteți salva pe un dispozitiv de stocare USB. Faceți clic pentru a face instantanee . Instantaneele sunt salvate automat pe dispozitivul de stocare USB conectat. Puteți vizualiza instantaneele pe computer.





Pentru a modifica cantitatea de instantanee, selectați **Meniu principal > APARAT FOTO > Codifica > Instantaneu**, în **Instantaneu manual** listă, selectați cantitatea de instantaneu.

5.6.3.5 Convorbire în două sensuri

Puteți efectua interacțiunea vocală între NVR și dispozitivul de la distanță pentru a îmbunătăți eficiența în caz de urgență.

Procedură

Pasul 1 **Clic**  pentru a începe o discuție în două sensuri. Pictograma se schimbă în . Restul butoanelor de vorbire în două sensuri ale canalului digital devine estompat. Faceți clic din nou

Pasul 2 pentru a  anula convorbirea bidirecțională.

5.6.3.6 Comutare flux

Clic  pentru a comuta tipul fluxului de biți al fluxului principal și al fluxului secundar în funcție de curent lățimea de bandă a rețelei.

- **M:** Fluxul principal: Fluxurile sale de biți sunt mari și definiția este ridicată. Ocupă o lățime de bandă mare de rețea, potrivită pentru supraveghere video, stocare și multe altele.
- **S:** Flux secundar: definiția sa este redusă, dar ocupă o lățime de bandă mică a rețelei. Este potrivit pentru supraveghere generală, conexiune la distanță și multe altele. Unele modele acceptă două substreamuri (S1, S2).

5.6.3.7 Căutare imagini

Selectați imaginea persoanei țintă pe pagina de vizualizare live și apoi căutați după imagine toate videoclipurile asociate cu persoana țintă.

Procedură

Pasul 1 **Clic** . Imaginea live este înghețată.

Pasul 2 Desenați un interval de căutare conform solicitării de pe ecran, apoi faceți clic **Bine**.



Puteți ajusta zona de căutare. Asigurați-vă că există mai puțin de 30 de fețe în intervalul selectat.

Figura 5-18 Desenați un interval de căutare

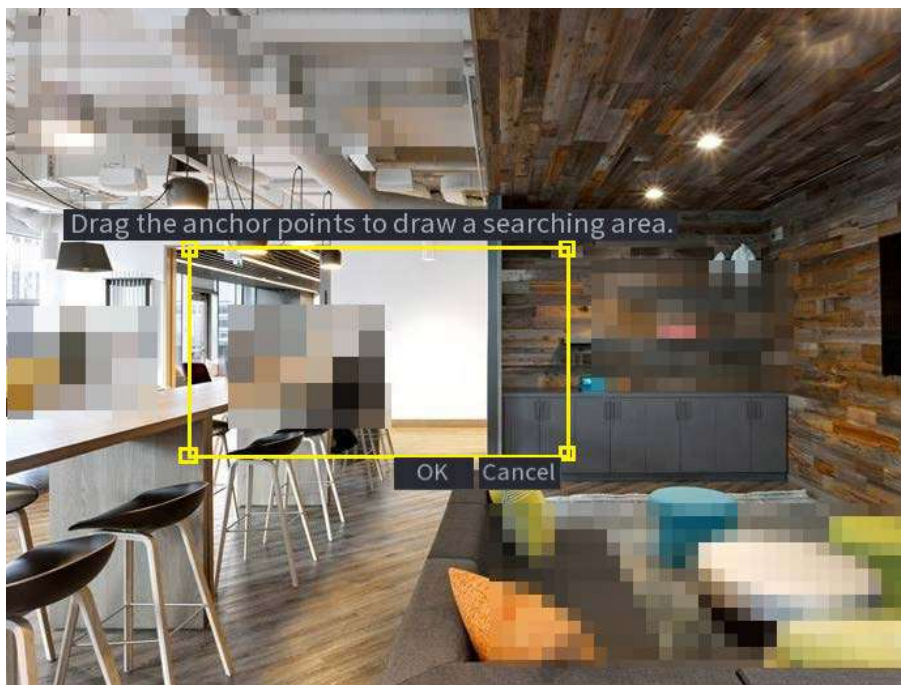



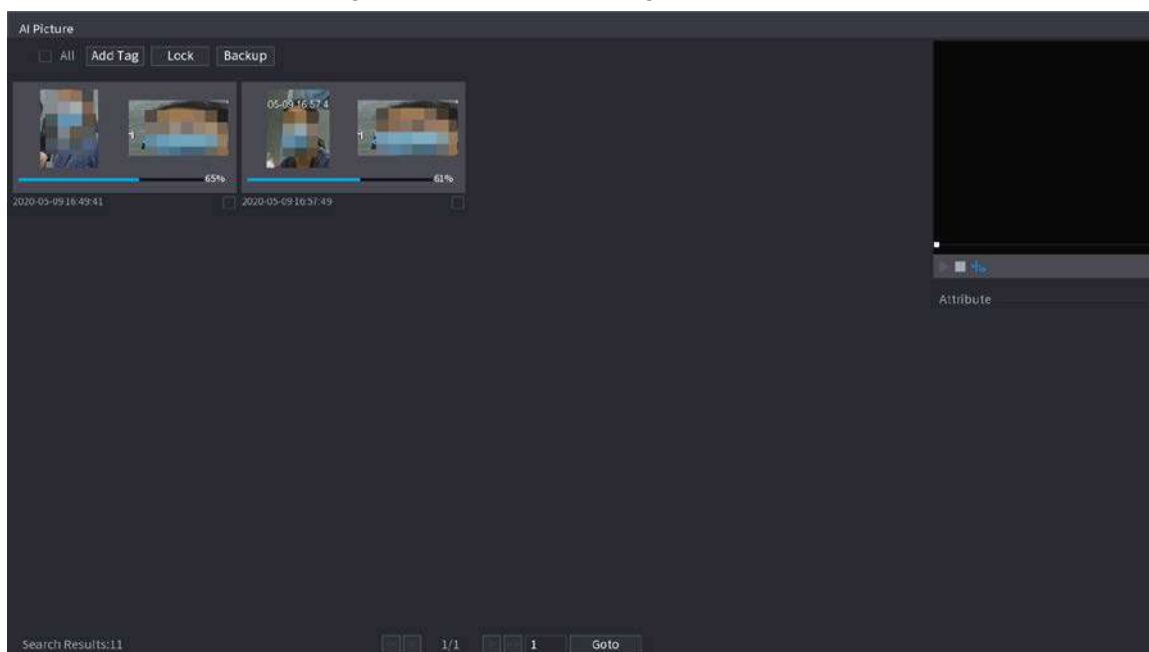

- Pasul 3** Selectați fața țintă pe care doriți să o căutați. Puteți selecta maximum 8 fețe țintă. Clic
- Pasul 4** **Căutare.** Sunt afișate rezultatele căutării.

Figura 5-19 Rezultatele căutării imaginilor



Operațiuni conexe

- Rulează video.
 Selectați imaginea și apoi faceți clic pe  pentru a reda videoclipul în 10 secunde înainte și după instantaneu. În timpul redării, puteți

- ◇ Clic  a face o pauză.
- ◇ Clic  a opri.
- ◇ Clic  pentru a afișa sau a ascunde regulile inteligente.

● Adaugă etichetă.

Selecționați imaginea și apoi faceți clic **Adaugă etichetă** pentru a adăuga o etichetă la videoclipul înregistrat pentru a găsi mai rapid videoclipul țintă înregistrat.

● Blocați videoclipul înregistrat.

Dacă doriți să păstrați permanent videoclipul înregistrat, selecționați imaginea, apoi faceți clic **Lacăt**. Videoclipul blocat nu poate fi suprascris și șters.

● Faceți backup pentru videoclipul sau imaginea înregistrată.

Selecționați imaginea, apoi faceți clic **Backup**. Puteți seta calea de salvare, tipul de rezervă și tipul de fișier, apoi puteți exporta pe dispozitivul de stocare extern.

5.6.3.8 Alegere rapidă

Atunci când sunt conectate la anumite camere IPC, tehnologia Quick Pick devine disponibilă, permițând căutării și alese cu ușurință ținte umane și vehicule.

Procedură

Pasul 1 Clic  pentru a îngheța pagina live.

Pasul 2 Trageți punctele de ancorare pentru a desena o zonă de căutare.



Puteți ajusta zona de căutare. Asigurați-vă că există mai puțin de 30 de ținte în zona selectată.

Figura 5-20 Alegere rapidă



Pasul 3 Clic **Bine**.

Sunt afișate rezultatele căutării.

Figura 5-21 Rezultatele căutării

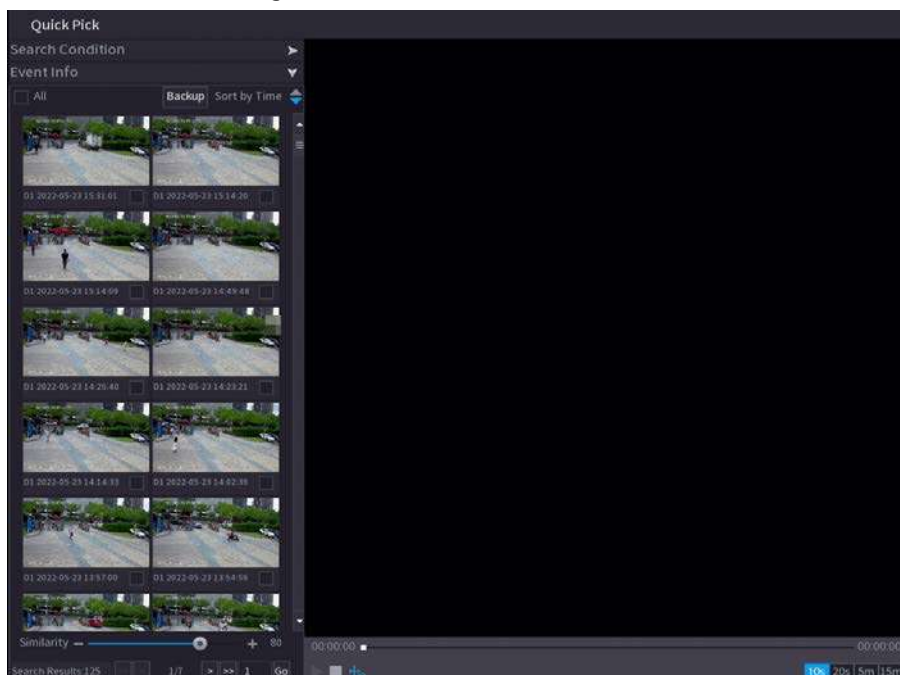

Pasul 4 (Opțional) Faceți clic **Condiție de căutare**, modificați condițiile de căutare, apoi faceți clic **Căutare**.



Puteți selecta până la 8 ținte pentru căutare.

Figura 5-22 Condiții de căutare

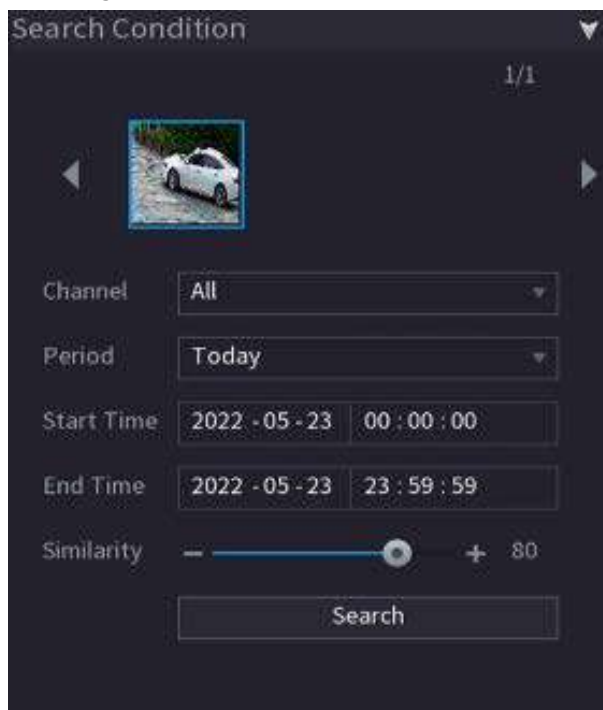

Pasul 5 Plasați cursorul peste un rezultat al căutării pentru a vedea informațiile de bază, inclusiv canalul, ora de începere, ora de încheiere și tipul ținte. Faceți dublu clic pe un rezultat pentru a reda videoclipul.



Puteți selecta unul sau mai multe rezultate de căutare și apoi faceți clic **Backup** pentru a susține rezultatele.

5.6.3.9 AcuPick

Căutați corpurile umane și vehiculele cu motor în videoclipurile live. Atât o singură imagine în direct, cât și mai multe imagini în direct acceptă AcuPick.

Cerințe preliminare

Canalul acceptă AcuPick, iar funcția a fost activată.

Procedură

- Pasul 1** Selectați un canal pentru a reda imaginea live.
- Pasul 2** Indicați spre centrul de sus al videoclipului canalului curent, apoi va apărea bara de control pentru vizualizarea live.

Figura 5-23 Bara de control Live View

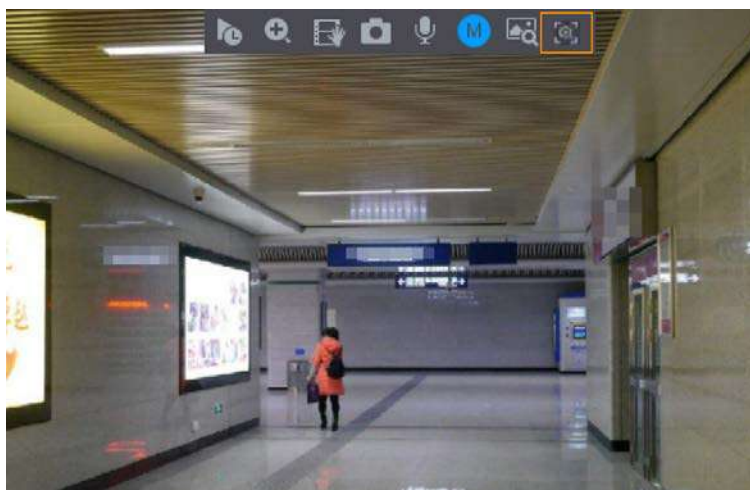

- Pasul 3** Când doriți să căutați ținta în imagine, faceți clic pe  pentru a îngheța pagina live. The imagine afișează automat țintele.



- Suportă detectarea umană (cutie de detectare albastră) și detectarea autovehiculelor (galben caseta de detectare).
- Dacă selectați **Modul AI** la fel de **Modul live**, când activați funcția AcuPick, numai cele mai recente Vor fi afișate 5 înregistrări în partea dreaptă a paginii live.

- Pasul 4** Indicați spre ținta dorită, apoi faceți clic  pentru a verifica detaliile.

Figura 5-24 AcuPick (detectie umană)



Figura 5-25 AcuPick (detectie autovehicul)



Pasul 5 Configurați condițiile de căutare după cum este necesar.

Figura 5-26 Condiții de căutare și rezultate

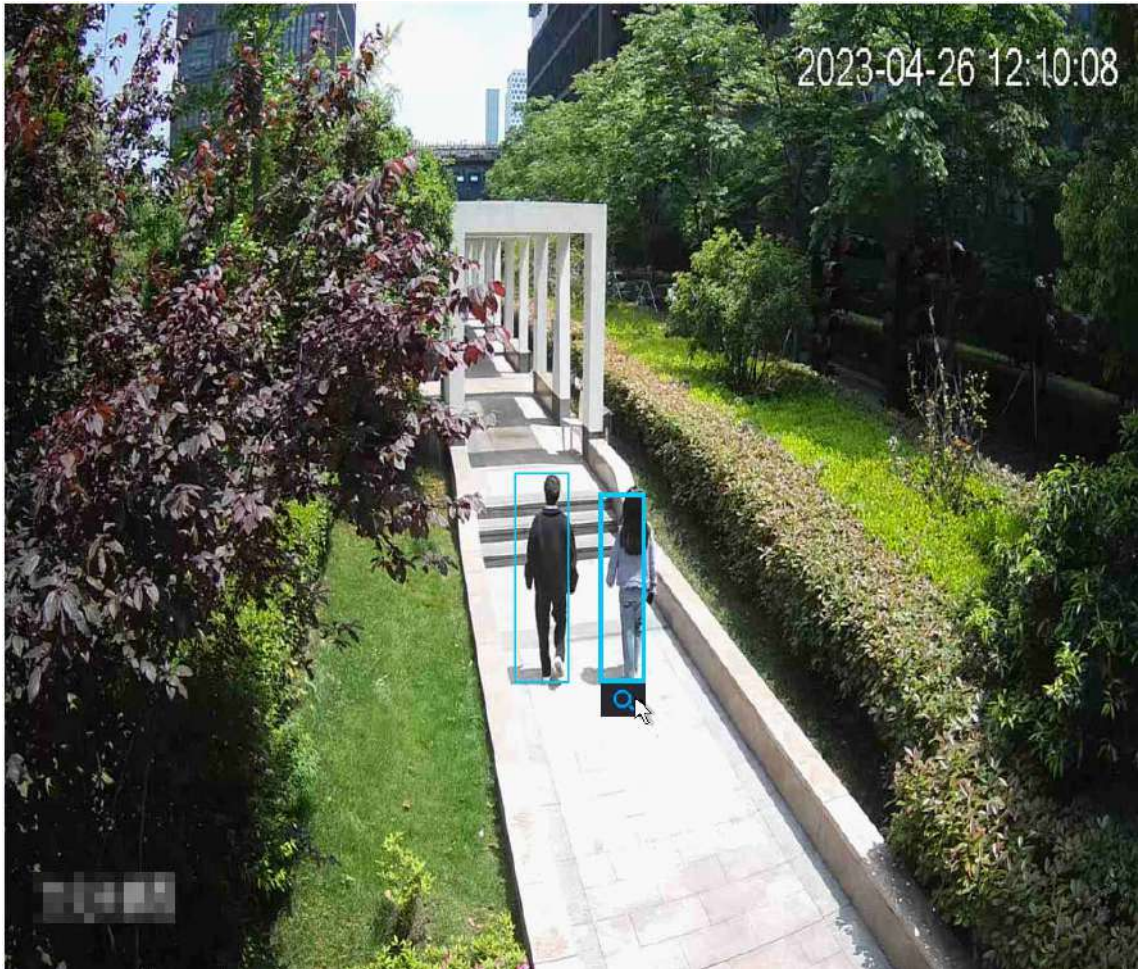
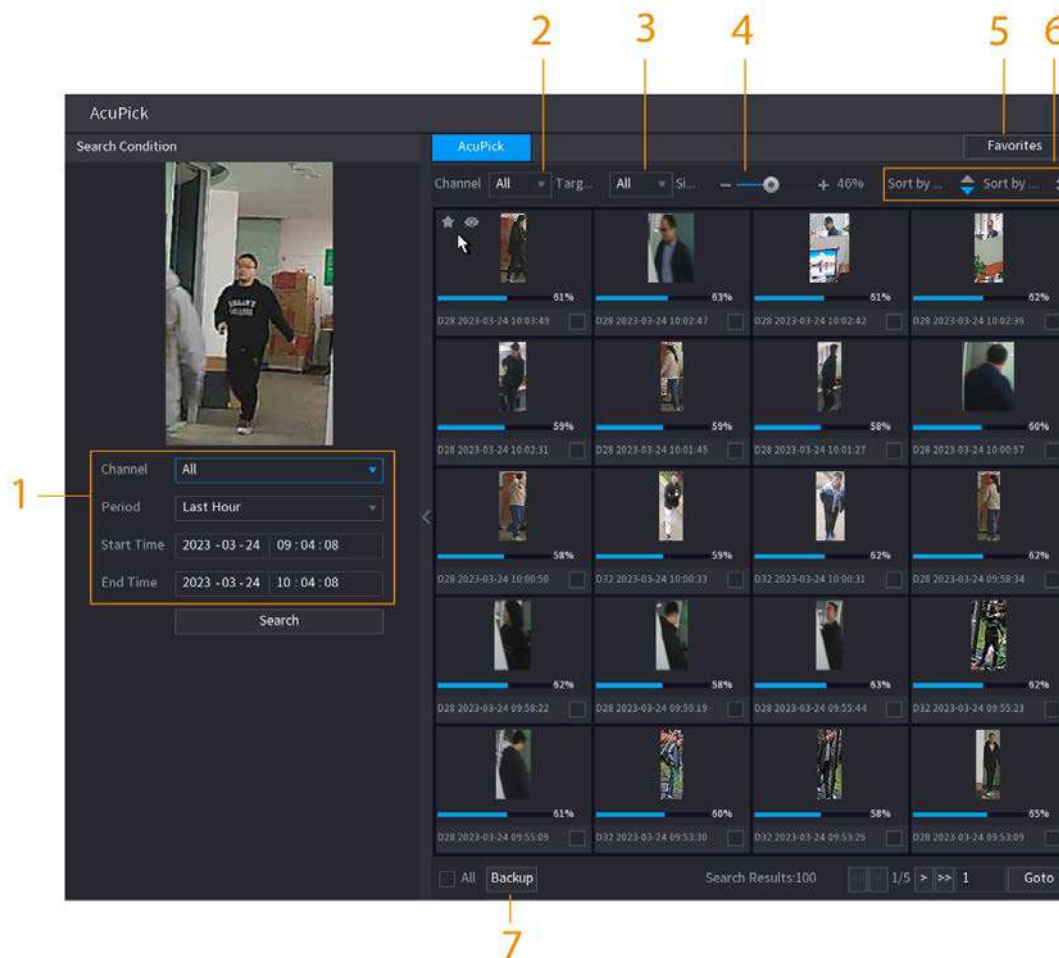



Tabelul 5-10 Descrierile condițiilor și rezultatelor căutării

Nu.	Nume	Descriere
1	Condiție de căutare	Configurați canalul și perioada. Când alegeți Personalizat , puteți seta ora de începere și ora de încheiere, după cum este necesar. Se pot seta până la 7 zile.
2	Canal	Afișează canalele cu rezultatul căutării.
3	Filtru țintă	Alege din Toate , Articole preferate și Articole ascuse . Când selectați elementele țintă, dispozitivul va căuta numai în acest articol.
4	Similitudine	Configurați similaritatea căutării în funcție de condițiile reale. Valoarea recomandată este de 80% sau mai mult.
5	Favorite	Sistemul caută doar ținta în favorite.
6	Sortare după timp/ Sortare după asemănare	Reordonați rezultatele căutării după timp sau asemănări.
7	Backup	Puteți selecta unul sau mai multe rezultate de căutare, apoi faceți clic Backup pentru a susține rezultatele.

Pasul 6 Selectați un rezultat și faceți dublu clic pe el pentru a verifica videoclipul.

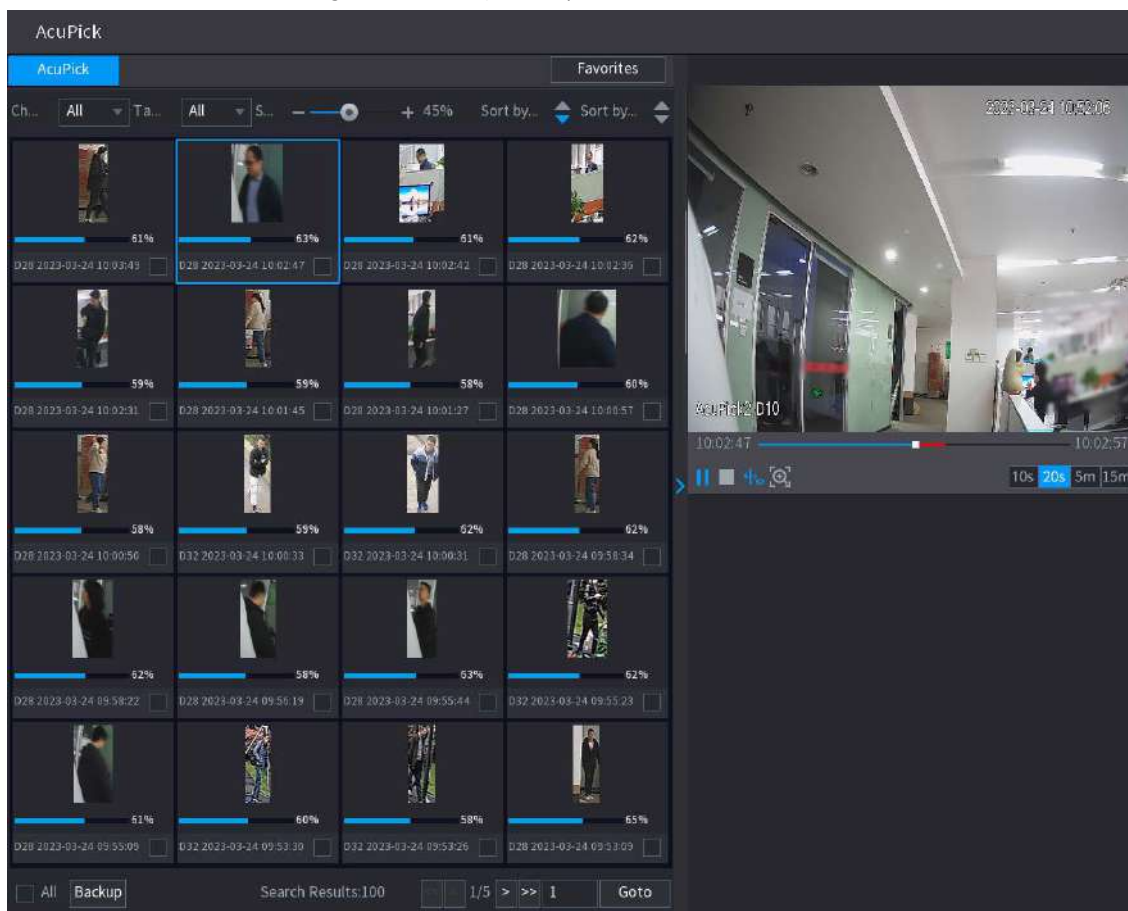
Figura 5-27 Verificați videoclipul de căutare



- Sub rezoluție 4K, videoclipul nu acceptă redarea pe tot ecranul pe această pagină.
- Clic , puteți activa din nou funcția AcuPick, puteți îngheța imaginea și puteți căuta noua țintă.

5.6.4 Meniul de comenzi rapide

Faceți clic dreapta pe pagina de vizualizare live pentru a afișa meniul de comenzi rapide. Puteți accesa meniul principal, puteți reda videoclipuri sau imagini, puteți configura diviziunea vizualizării și puteți configura setările PTZ, imagine și multe altele.



Meniul de comenzi rapide este diferit pentru diferite modele.

Figura 5-28 Meniul de comenzi rapide (1)



Figura 5-29 Meniul de comenzi rapide (2)





Figura 5-30 Meniul de comenzi rapide (3)

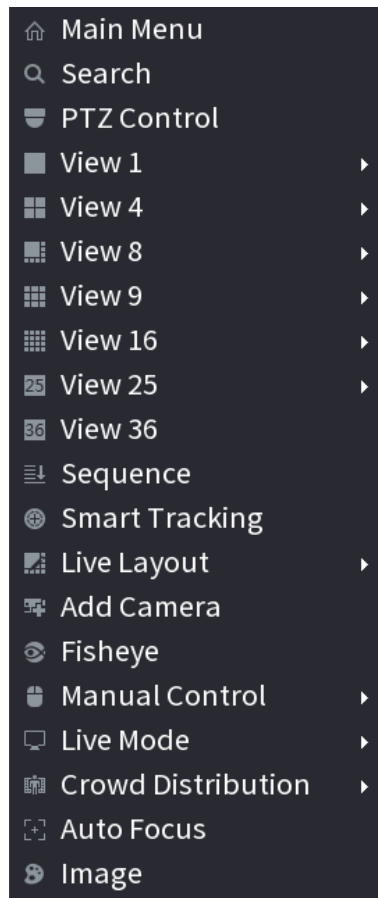

Tabelul 5-11 Descrierea meniului de comenzi rapide

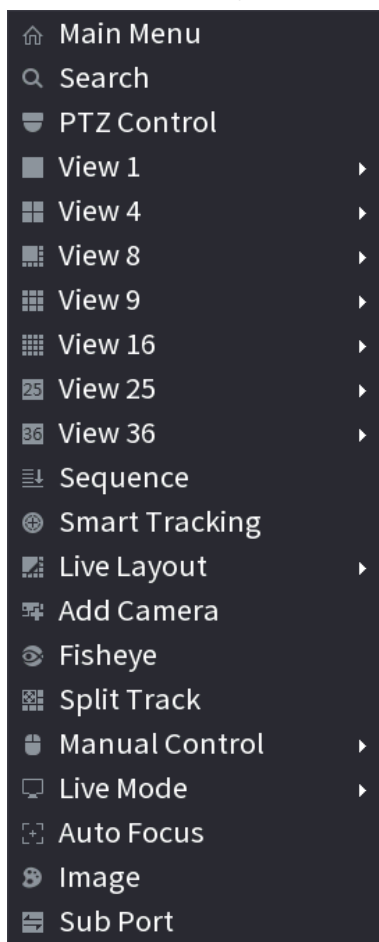
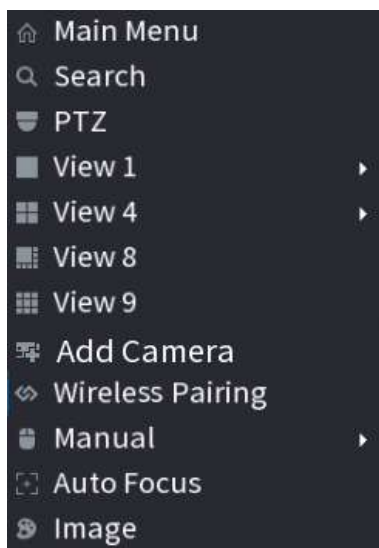
Funcție	Descriere
Meniu principal	Accesați meniul principal.
Căutare	Căutați și redați videoclipuri sau imagini.
Control PTZ	Deschideți panoul de control PTZ. Pentru detalii, consultați „5.6.7 PTZ”.

Funcție	Descriere
Vedere 1/4/8/9/16/25/36	Configurați ecranul de vizualizare live ca aspect cu un singur canal sau aspect multicanal.
Secvență	Setați modul de împărțire a ecranului și canalele personalizate. Pentru detalii, consultați „5.6.9 Secvență”.
Adăugați o cameră	Adăugați camere la dispozitiv.
Împerecherea fără fir	Adăugați rapid IPC-uri. Pentru detalii, consultați „5.6.8 Împerecherea fără fir”.
Pista împărțită	Împărțiți ecranul unui anumit canal. Pentru detalii, consultați „5.6.6 Urmărire împărțită”.
Control manual	<ul style="list-style-type: none"> ● Modul de înregistrare: Puteți configura modul de înregistrare ca Auto sau Manual, sau opriți înregistrarea. De asemenea, puteți activa sau dezactiva funcția de instantaneu ● Modul de alarmă: Puteți configura setările de ieșire de alarmă.
Modul live	Selectați General sau Modul AI . În modul AI, informațiile feței, umane sau vehicule detectate sunt afișate în partea dreaptă a paginii live.
Distribuția mulțimii	Selectați Pe sau Închide pentru a activa sau dezactiva funcția de distribuție a mulțimii.
Focalizare automată	<p>Faceți clic pentru a realiza funcția de focalizare automată.</p>  <p>Asigurați-vă că camera conectată acceptă această funcție.</p>
Imagine	Faceți clic pentru a modifica parametrii imaginii camerei. Pentru detalii, consultați „5.7.4 Configurarea setărilor de imagine”.
Ecran secundar	Clic Ecran secundar pentru a comuta la monitorul curent la ecranul secundar.
Urmărire inteligentă	Activați urmărirea inteligentă pentru a urmări ținte manual sau automat.
Subecran oglindă	Afișează imaginea ecranului secundar pe ecranul principal.

5.6.5 Modul AI Live View

Informații generale

Când selectați modul AI, sistemul afișează informații despre chipul uman, personal, vehicul și vehicul fără motor în partea dreaptă a paginii live și acceptă redarea înregistrărilor și afișarea atributelor caracteristicilor.



- Trebuie să activați detectarea feței, detectarea corpului, detectarea vehiculelor și vehicule fără motor detectie pentru a sprijini aceasta functie. Pentru detalii, consultați „5.9.2 Configurarea metadatelor video”.
- Modul de vizualizare live AI acceptă AcuPick.

Procedură

Pasul 1 Faceți clic dreapta pe pagina live, apoi setați **Modul AI** la fel de **Modul live**.

Figura 5-31 Vizualizare live AI

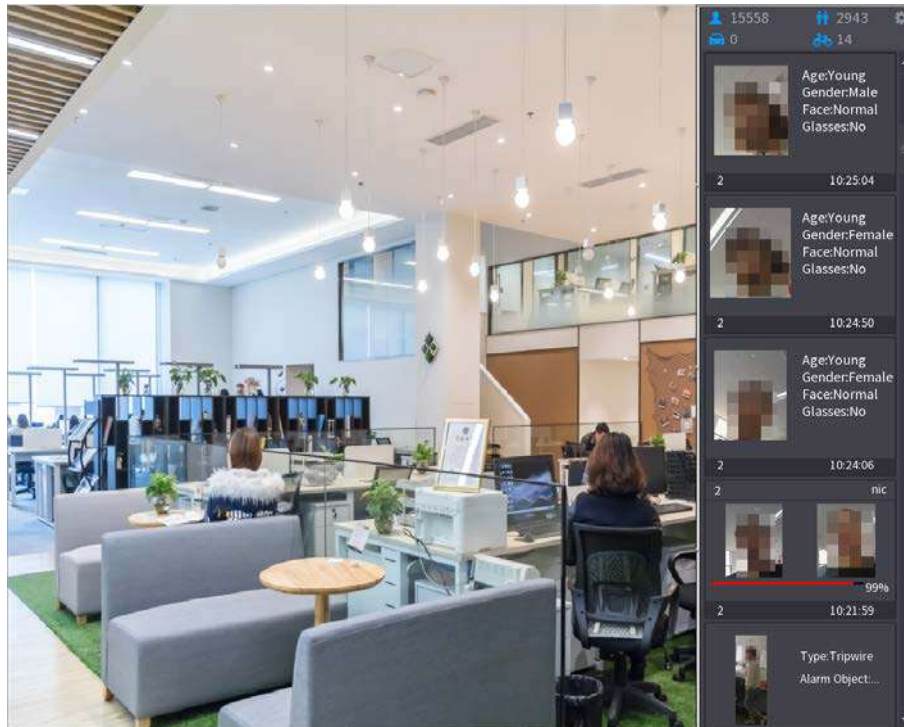

Pasul 2 (Opțional) Faceți dublu clic pe imaginea din dreapta pentru a reda videoclipul corespunzător. Faceți clic

Pasul 3 pe , apoi selectați atributele feței pe care doriți să le afișați. Puteți selecta până la 4 atribute.

Figura 5-32 Proprietățile vehiculului față

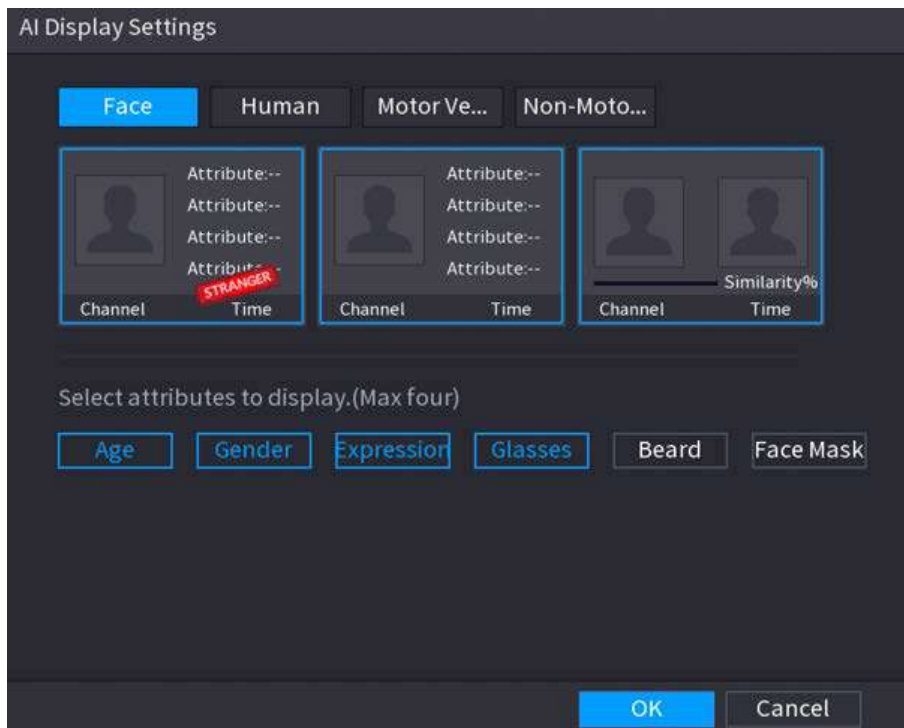

Pasul 4 (Opțional) Faceți dublu clic pe imaginea din partea dreaptă a paginii pentru a reda înregistrarea.



În partea dreaptă a paginii de redare, faceți clic **Adăugați la baza de date pentru fețe** pentru chipul detectat pentru a adăuga imaginea în baza de date a fețelor.

Figura 5-33 Vizualizare și redare live AI





Pasul 5 Clic  pentru a îngheța imaginea și apoi executați AcuPick pe țintă.

Pasul 6 Pe pagina cu rezultatele căutării, faceți dublu clic pe un rezultat al căutării, iar apoi înregistrarea corespunzătoare înainte și după evenimentul raportat va fi redată automat în partea dreaptă a paginii.

Puteți configura durata de redare

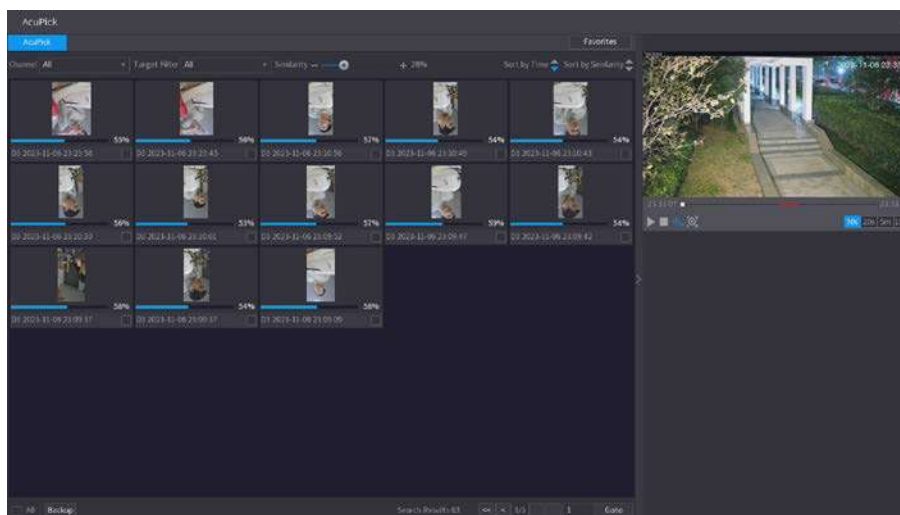
Figura 5-34 Rezultatul căutării AcuPick



Pasul 7 Clic  pentru a căuta din nou ținta.



Pe lângă AcuPick, înregistrarea acceptă pauză, redare, reguli de afișare și afișare zone.

Pasul 8 Clic **Bine**.



Sistemul poate afișa cel mult patru atribute.

5.6.6 Urmărire împărțită

Puteți urmări împărțirea ferestrei pentru un anumit canal.

Informații generale



Această funcție este doar pentru anumite modele.

Procedură

Pasul 1 Faceți clic dreapta pe pagina live, apoi selectați **Pista împărțită**.

Figura 5-35 Split track

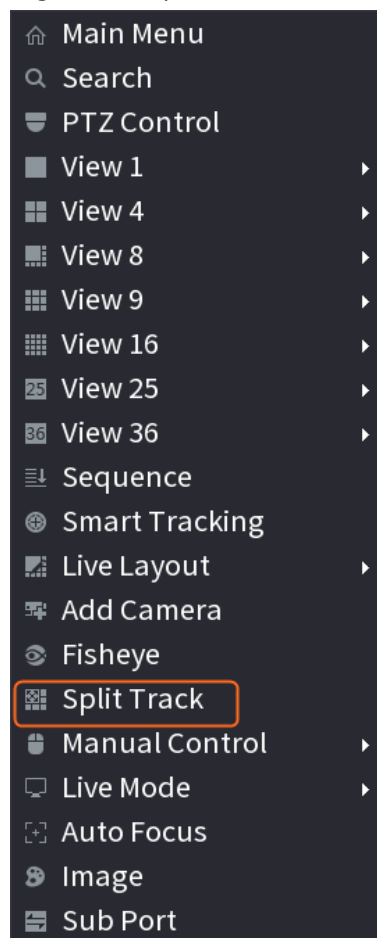

Pasul 2 Selectați un mod divizat.

Figura 5-36 Modul Split

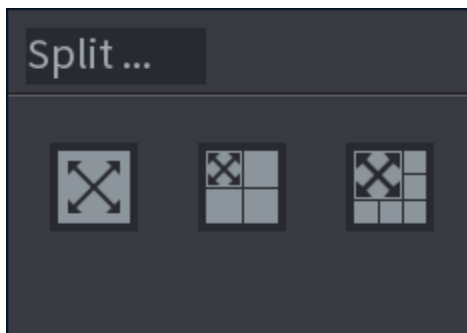

Modul împărțit include ecran complet, 1 ecran principal + 3 ecrane împărțite și 1 ecran principal + 5 ecrane împărțite.

- Puteți muta dreptunghiurile cu culoare pentru a ajusta videoclipurile afișate pe ecranele împărțite.
- Puteți derula mouse-ul în ecrane împărțite pentru a mări sau micșora videoclipul.

Figura 5-37 Split display



5.6.7 PTZ

PTZ este o platformă mecanică care poartă o cameră și un capac de protecție și efectuează controlul general de la distanță. Un PTZ se poate mișca atât în direcție orizontală, cât și verticală pentru a oferi camerei o vedere de jur împrejur.



Înainte de a controla PTZ, asigurați-vă că decodorul PTZ și conexiunea la rețea NVR sunt OK.

5.6.7.1 Setări PTZ

Informații generale

Puteți seta diferiți parametri PTZ pentru tipul local și tipul de la distanță. Înainte de a utiliza PTZ local, asigurați-vă că ați setat protocolul PTZ; altfel nu puteți controla PTZ-ul local.

- Local: dispozitivul PTZ se conectează la NVR prin cablu.
- La distanță: dispozitivul PTZ se conectează la NVR prin rețea.



Această funcție este disponibilă pe anumite modele.

Procedură

Pasul 1 Selectați **Meniu principal > aparat foto > PTZ**.

Figura 5-38 PTZ (local)





Figura 5-39 PTZ (la distanță)

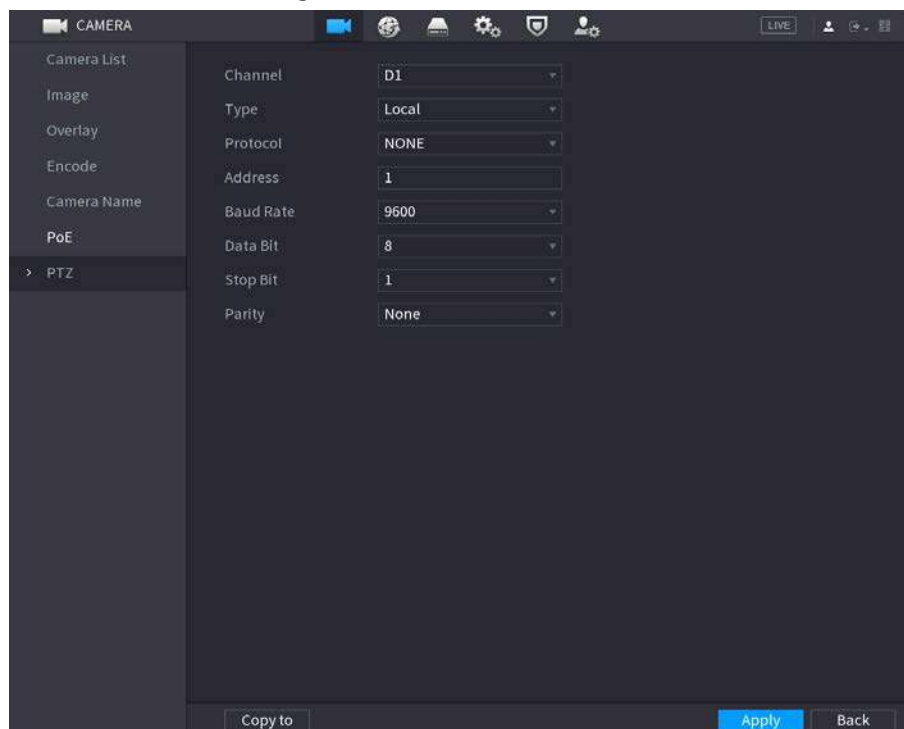
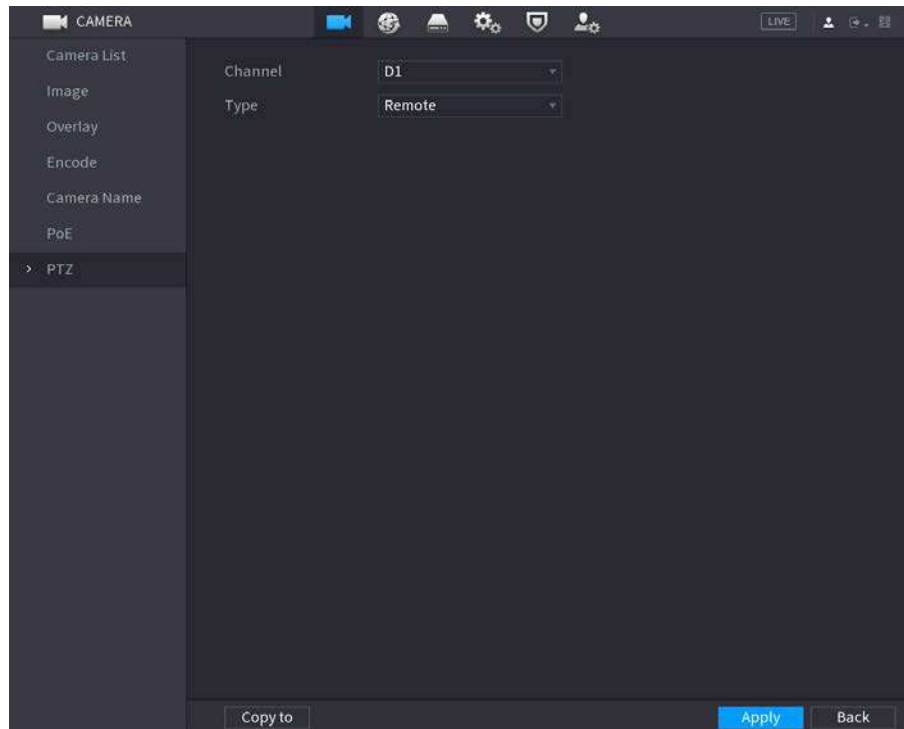

Pasul 2 Configurați parametrii.

Tabelul 5-12 Parametrii PTZ

Parametru	Descriere
Canal	Selectați canalul la care doriți să conectați camera PTZ.
Tip	<ul style="list-style-type: none"> ● Local: Conectați-vă prin portul RS-485. ● La distanță: Conectați-vă prin rețea adăugând adresa IP a camerei PTZ la dispozitiv.
Protocol	Selectați protocolul pentru camera PTZ, cum ar fi PELCOD.
Abordare	Introduceți adresa pentru camera PTZ. Valoarea implicită este 1.  Adresa introdusă trebuie să fie aceeași cu adresa configurată pe camera PTZ; în caz contrar, sistemul nu poate controla camera PTZ.
Rata baud	Selectați viteza de transmisie pentru camera PTZ. Valoarea implicită este 9600.
Bit de date	Valoarea implicită este 8.
Stop Bit	Valoarea implicită este 1.
Paritate	Valoarea implicită este Nici unul.

Pasul 3 Clicaplica.

5.6.7.2 Control PTZ

Puteți utiliza panoul de control PTZ pentru a efectua operațiuni precum direcționarea camerei în opt direcții, reglarea setărilor de zoom, focalizare și iris și poziționarea rapidă.

Panoul de control PTZ de bază

Faceți clic dreapta pe pagina live, apoi selectați **Control PTZ**.

Figura 5-40 Panoul de control PTZ de bază

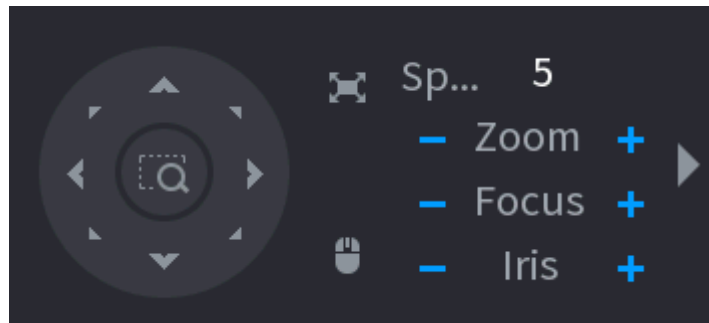

- Butonul gri înseamnă că sistemul nu acceptă funcția curentă.
- Pentru anumite modele, funcția PTZ este disponibilă numai în modul cu o singură fereastră.

Tabelul 5-13 Parametrii de control PTZ

Parametru	Descriere
Viteză	Controlează viteza de mișcare. Cu cât valoarea este mai mare, cu atât mișcarea este mai rapidă.
Zoom	: A micșora. : A mari.
Concentrează-te	: Concentrează-te departe. : Concentrați-vă aproape.
Iris	: Imagine mai întunecată. : Imagine mai luminoasă.
Mișcarea PTZ	Suportă opt direcții. Buton de poziționare rapidă. <ul style="list-style-type: none"> ● Poziționare: faceți clic pe pictogramă și faceți clic pe orice punct din pagina live. PTZ-ul se va întoarce în acest punct și va localiza acest punct în centru. ● Mărire: faceți clic pe pictogramă, apoi trageți pentru a desena un pătrat pe vizualizare. Pătratul acceptă zoom-ul. <ul style="list-style-type: none"> ◇ Trageți în sus pentru a micșora și trageți în jos pentru a mări. ◇ Cu cât pătratul este mai mic, cu atât efectul de zoom este mai mare. Această funcție este disponibilă pe anumite modele și poate fi controlată numai prin operații cu mouse-ul.
	Faceți clic pe pictogramă și apoi puteți controla cele patru direcții (stânga, dreapta, sus și jos) ale mișcării PTZ prin operarea mouse-ului.
	Deschideți panoul de control PTZ extins.

Panou de control PTZ extins









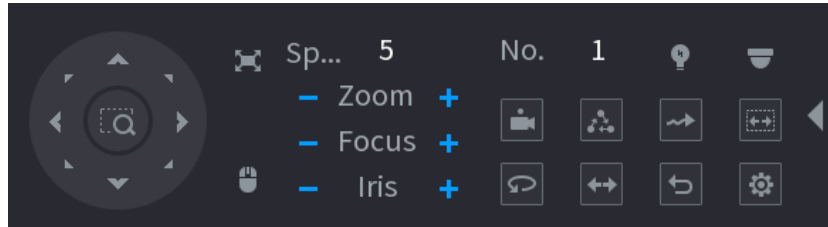

Pe panoul de control PTZ de bază, faceți clic  pentru a deschide panoul de control PTZ extins pentru a găsi mai multe pe opțiuni. Vezi Figura 5-41.

Figura 5-41 Bara de control PTZ extinsă



- Funcțiile cu butoane în gri nu sunt acceptate de sistem.
- Faceți clic dreapta o dată pentru a reveni la pagina panoului de control de bază PTZ.

Tabelul 5-14 Funcții PTZ

Pictogramă	Funcție	Pictogramă	Funcție
	Presetat		Tigaie
	Tur		Flip
	Model		Resetați
	Scanează		Apasă pe Configurare AUX pictograma pentru a deschide pagina de setări a funcțiilor PTZ.
	Comutator AUX		Apasă pe Intrați în meniul pictograma pentru a deschide Meniul PTZ pagină.

5.6.7.3 Configurarea funcțiilor PTZ

5.6.7.3.1 Configurarea presetărilor

Procedură

Pasul 1 Pe panoul de control PTZ extins, faceți clic .

Figura 5-42 Presetare

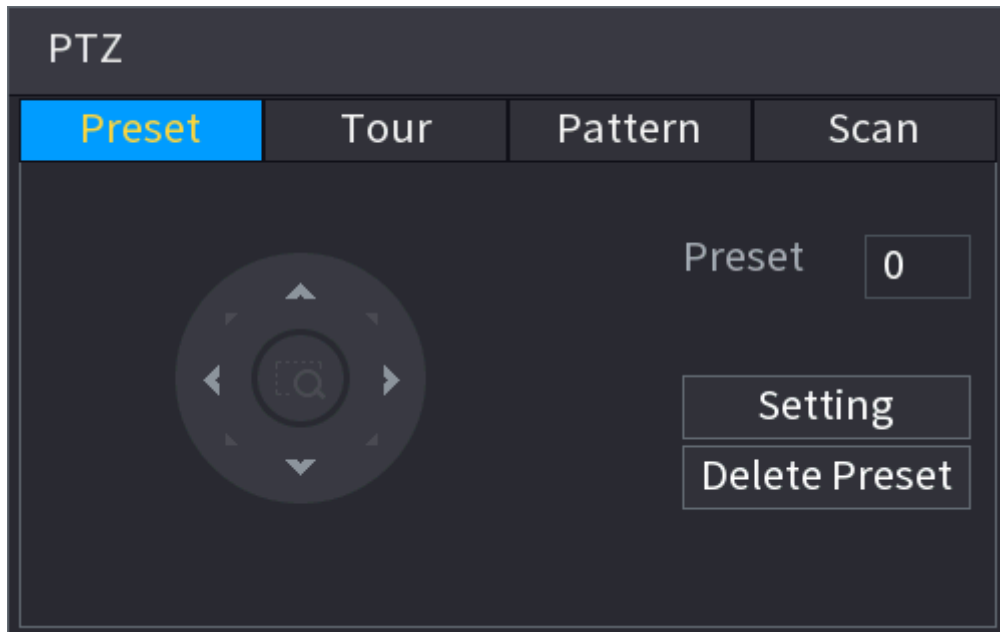

- Pasul 2 Faceți clic pe săgețile de direcție în poziția dorită.
- Pasul 3 În **Presetat** caseta, introduceți valoarea pentru a reprezenta poziția dorită.
- Pasul 4 Clic **Setare** pentru a finaliza setările prestabilite.

5.6.7.3.2 Configurarea tururilor

Procedură

- Pasul 1 Pe panoul de control PTZ extins, faceți clic pe .
- Pasul 2 Faceți clic pe **Tur** fila.

Figura 5-43 Tur



- Pasul 3 În **Turul nr.** caseta, introduceți valoarea traseului turului. În **Presetat**
- Pasul 4 caseta, introduceți valoarea prestată. Clic **Adăugați presetare**.
- Pasul 5

O presetare va fi adăugată pentru acest tur.

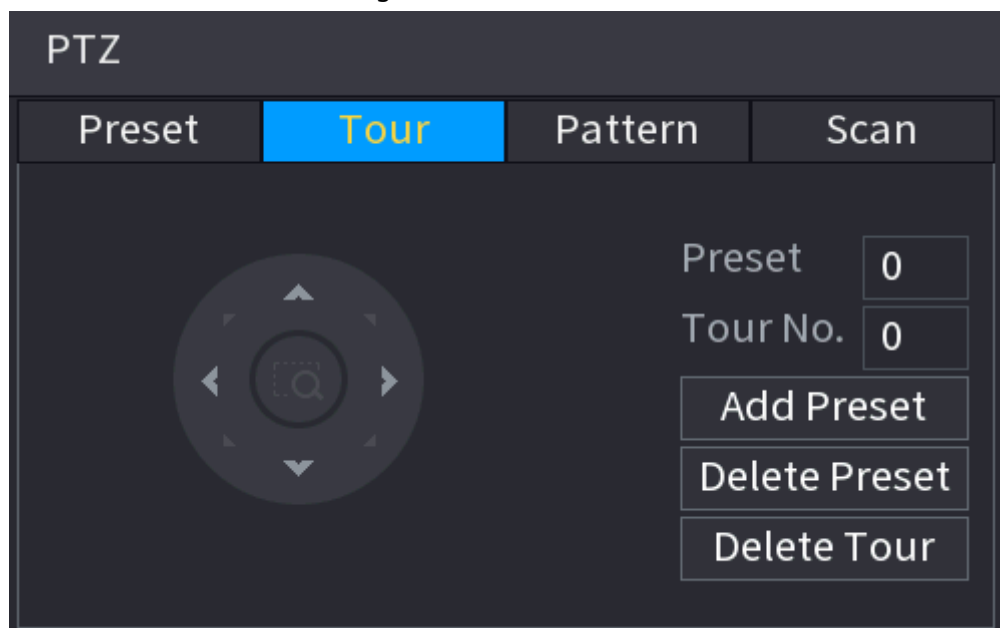

- Puteți repeta adăugarea mai multor presetări.
- **ClicȘtergeți presetarea** pentru a șterge presetarea pentru acest tur. Această operație poate fi repetată la ștergeți mai multe presetări. Unele protocoale nu acceptă ștergerea.

5.6.7.3.3 Configurarea modelelor

Procedură

Pasul 1 Pe panoul de control PTZ extins, faceți clic pe .

Pasul 2 Faceți clic pe **Model** fila.

Figura 5-44 Model

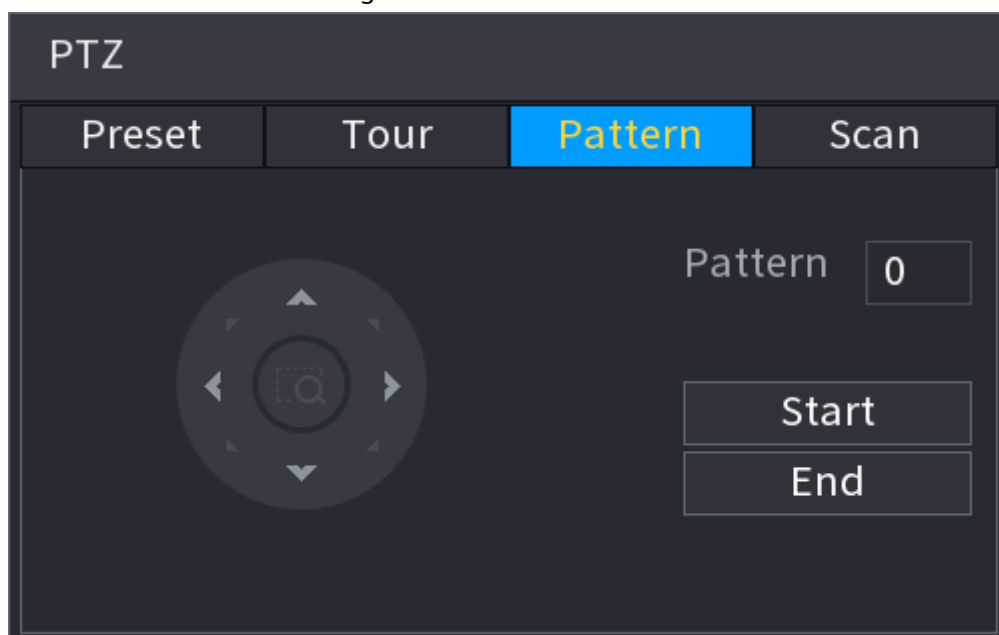

Pasul 3 În **Model** caseta, introduceți valoarea pentru model.

Pasul 4 Clic **start** pentru a efectua operațiile de direcții. De asemenea, puteți accesa panoul de control PTZ pentru a efectua operațiunile de ajustare a zoom-ului, focalizării, irisului și direcțiilor.

Pasul 5 Pe **PTZ** fereastra, faceți clic **Sfârșit** pentru a finaliza setările.

5.6.7.3.4 Configurarea AutoScan

Procedură

Pasul 1 Pe panoul de control PTZ extins, faceți clic pe Faceți .

Pasul 2 clic pe **Scanează** fila.

Figura 5-45 Scanare

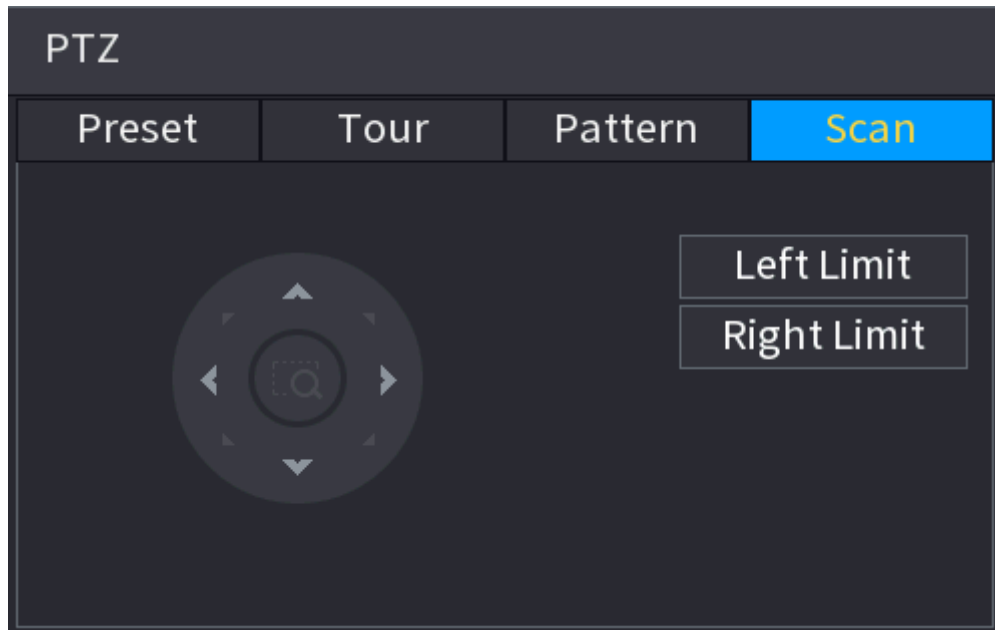

Pasul 3 Faceți clic pe săgețile de direcție pentru a poziționa limitele stânga și dreapta.

5.6.7.4 Utilizarea funcțiilor PTZ

După ce ați configurat setările PTZ, puteți utiliza funcțiile PTZ din panoul de control PTZ extins.

Figura 5-46 Panoul de control PTZ extins

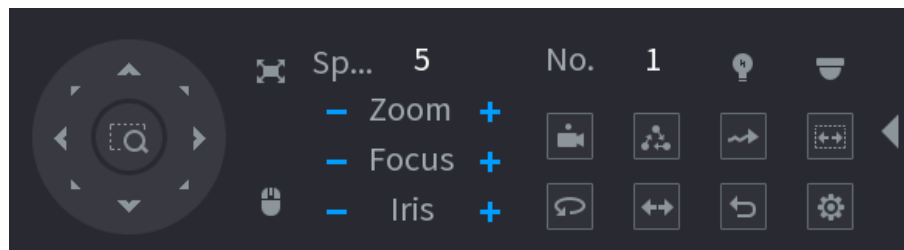

5.6.7.4.1 Presetari

Procedură

Pasul 1 Pe panoul de control PTZ extins, în **Nu.caseta**, introduceți valoarea presetării.

Pasul 2 Clic pentru a apela presetarea.

Pasul 3 Clic din nou pentru a opri apelarea presetării.

5.6.7.4.2 Tururi

Procedură



Pasul 1 Pe panoul de control PTZ extins, în **Nu.caseta**, introduceți valoarea turului.

Pasul 2 Clic pentru a suna turul.

Pasul 3 Clic din nou pentru a nu mai apela turul.



5.6.7.4.3 Modele

Procedură

- Pasul 1 Pe panoul de control PTZ extins, în **Nu.caseta**, introduceți valoarea modelului. Faceți clic
- Pasul 2 pentru  apela modelul.
Camera PTZ se mișcă în mod repetat conform modelului configurat. Faceți clic
- Pasul 3 din nou  pentru a opri apelarea modelului.



5.6.7.4.4 AutoScan

Procedură

- Pasul 1 Pe panoul de control PTZ extins, în **Nu.caseta**, introduceți valoarea chenarului. Faceți clic
- Pasul 2 pe .
Camera PTZ efectuează scanarea conform marginilor configurate. Faceți clic din nou
- Pasul 3 pentru  opri scanarea automată.

5.6.7.4.5 Apelarea AutoPan

Procedură

- Pasul 1 Pe panoul de control PTZ extins, faceți clic pe  pentru a începe să se deplaseze în direcție orizontală.
- Pasul 2 Click din nou  pentru a opri mișcarea.

5.6.7.4.6 Buton auxiliar

Pe panoul de control PTZ extins, faceți clic .

În **Comandă rapidă Aux** listă, selectați opțiunea care corespunde protocolului aplicat.

În **Aux nr.caseta**, introduceți numărul care corespunde comutatorului AUX de pe decodor.

Figura 5-47 Auxiliar

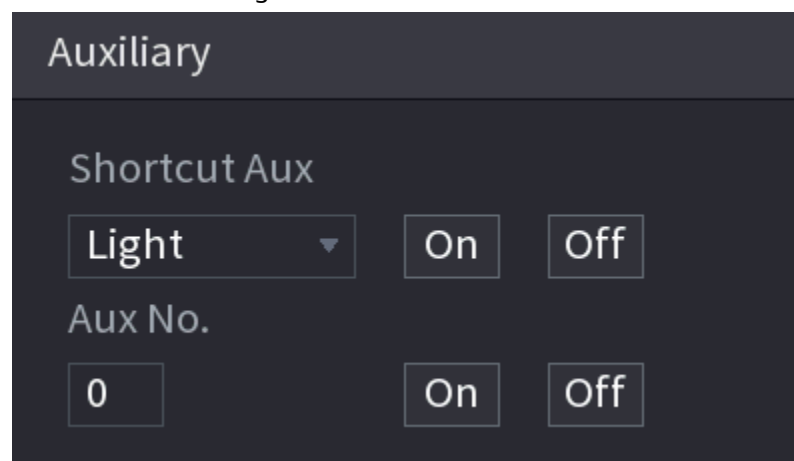

5.6.7.5 EPTZ

5.6.7.5.1 Configurarea legăturii EPTZ

Activați funcția de conectare EPTZ pe pagina live. Această funcție poate mări și urmări simultan mai multe persoane și vehicule care declanșează alarme. Oferă detalii bogate și o vedere panoramică în același timp.

Informații generale

Unele modele trebuie să configureze funcția de conectare EPTZ în **aparatură foto**, iar apoi funcția de conectare EPTZ va fi activată pe pagina live.

Procedură

- Pasul 1** Faceți clic dreapta pe pagina live, apoi selectați **Meniu**
- Pasul 2** **principal**. Selectați **APARAT FOTO > Legătura EPTZ**.
- Pasul 3** Configurați parametrii.

Figura 5-48 Legătura EPTZ

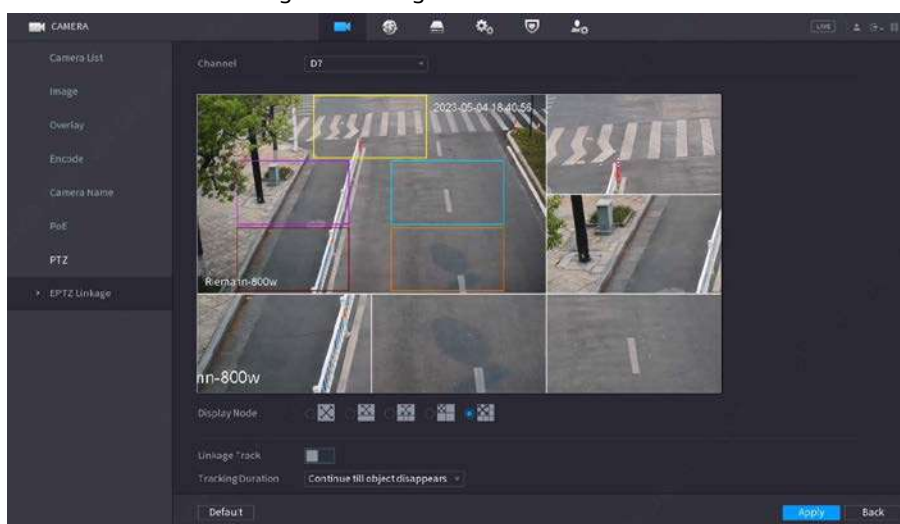

Tabelul 5-15 Descrierea parametrilor

Parametru	Descriere
Canal	Selectați canalul de conectare.
Modul de afișare	Selectați numărul de canale urmărite. Modurile Ecran complet, 1+1, 1+3 și 1+5 sunt disponibile, iar ecranul complet este selectat implicit.
Pista de legătură	După Pista de legătură este activat, evenimentele inteligente vor fi urmărite. Este dezactivat implicit.
Durata urmăririi	<ul style="list-style-type: none"> ● Personalizat: selectați manual durata de urmărire. De exemplu, dacă setați de la 30 s la 60 s, după urmărirea obiectului A timp de 30 s, dacă apare obiectul B, camera va începe să urmărească obiectul B; dacă nu apare niciun alt obiect în procesul de urmărire A, camera va opri urmărirea obiectului A după 60 de secunde. ● Continuați până când obiectul dispăre: camera nu va mai urmări când obiectul detectat dispăre din imagine.

Pasul 4 Clicaplica.

Operațiuni conexe

Când este declanșat un eveniment inteligent, pagina live va afișa efectul de urmărire a legăturii.

Verificați legătura EPTZ în pagina live.

Faceți clic dreapta pe pagina live, apoi selectați **EPTZ**. Activați EPTZ și apoi puteți vizualiza videoclipuri live EPTZ locale.

Figura 5-49 Vizualizare live EPTZ



5.6.7.5.2 EPTZ Live View

Unele modele pot activa direct funcția de conectare EPTZ în pagina live.

Faceți clic dreapta pe pagina live și apoi configurați parametrii de legături EPTZ. Pentru detalii, vezi Tabelul 5-15.

În funcție de configurația EPTZ a canalului corespunzător, puteți vedea imaginile divizate și efectele de afișare de urmărire.



Când treceți la divizarea, aspectul de vizualizare live sau ordinea canalelor, dispozitivul iese automat din Modul de vizualizare live EPTZ. Când treceți la meniul principal sau la pagina de redare, dispozitivul iese din acea pagină, apoi revine la modul EPTZ live view.

Figura 5-50 Vizualizare live EPTZ

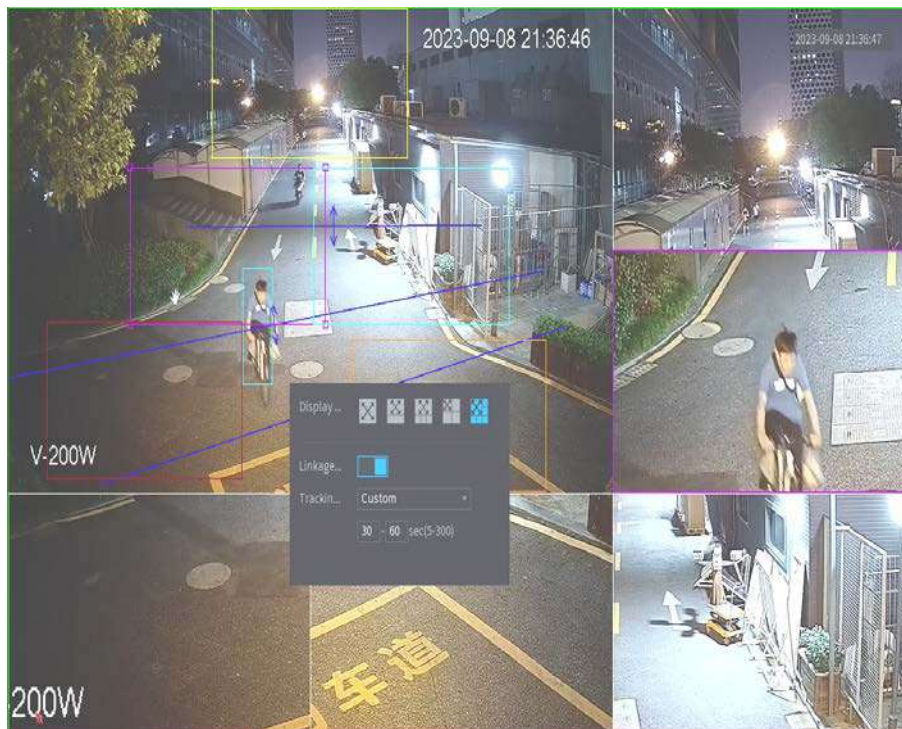

5.6.8 Împerecherea fără fir

Puteți utiliza împerecherea fără fir pentru a adăuga rapid IPC-uri la NVR.



Asigurați-vă că IPC și NVR sunt pe același segment de rețea.

Faceți clic dreapta pe pagina live, apoi selectați **Împerecherea fără fir**. Sistemul începe o numărătoare inversă de împerechere de 120 de secunde. Puteți vedea videoclipul IPC-ului asociat după ce asocierea este reușită.

Figura 5-51 Împerecherea fără fir



5.6.9 Secvență

Puteți configura secvența canalelor afișate pe pagina live.

Procedură

Pasul 1 Faceți clic dreapta pe pagina live, apoi selectați **Secvență**.



- După ce ați selectat **Secvență**, sistemul comută automat la suma maximă împărțită modul.
- Lista de canale de pe **Secvență** panoul afișează numărul de canal adăugat al camerei și numele canalului. ● înseamnă că camera este online. ● înseamnă că camera este offline.

Figura 5-52 Secvență

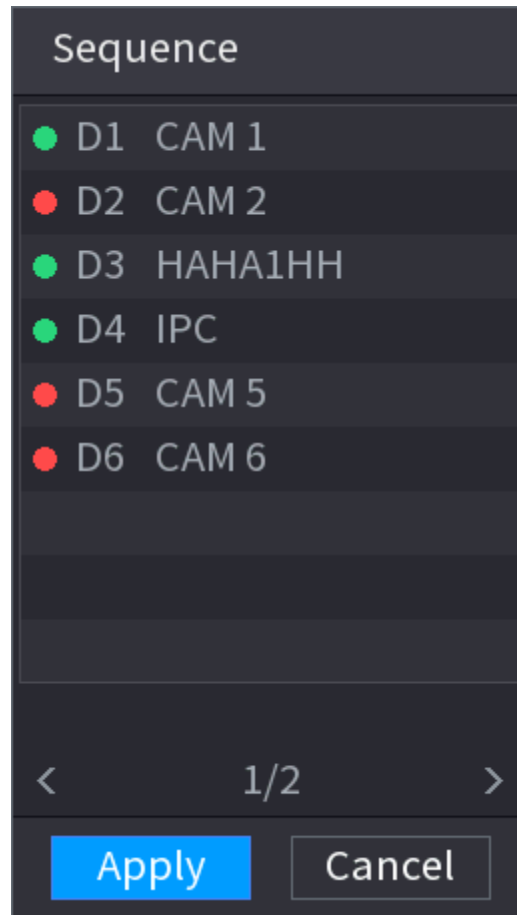

- Pasul 2 Pe **Secvență** panou, trageți canalul în fereastra dorită sau trageți pe fereastra live pentru a schimba poziția.
- Verificați numărul canalului din colțul din dreapta jos pentru a vedea secvența curentă a canalului.

Figura 5-53 Numărul canalului

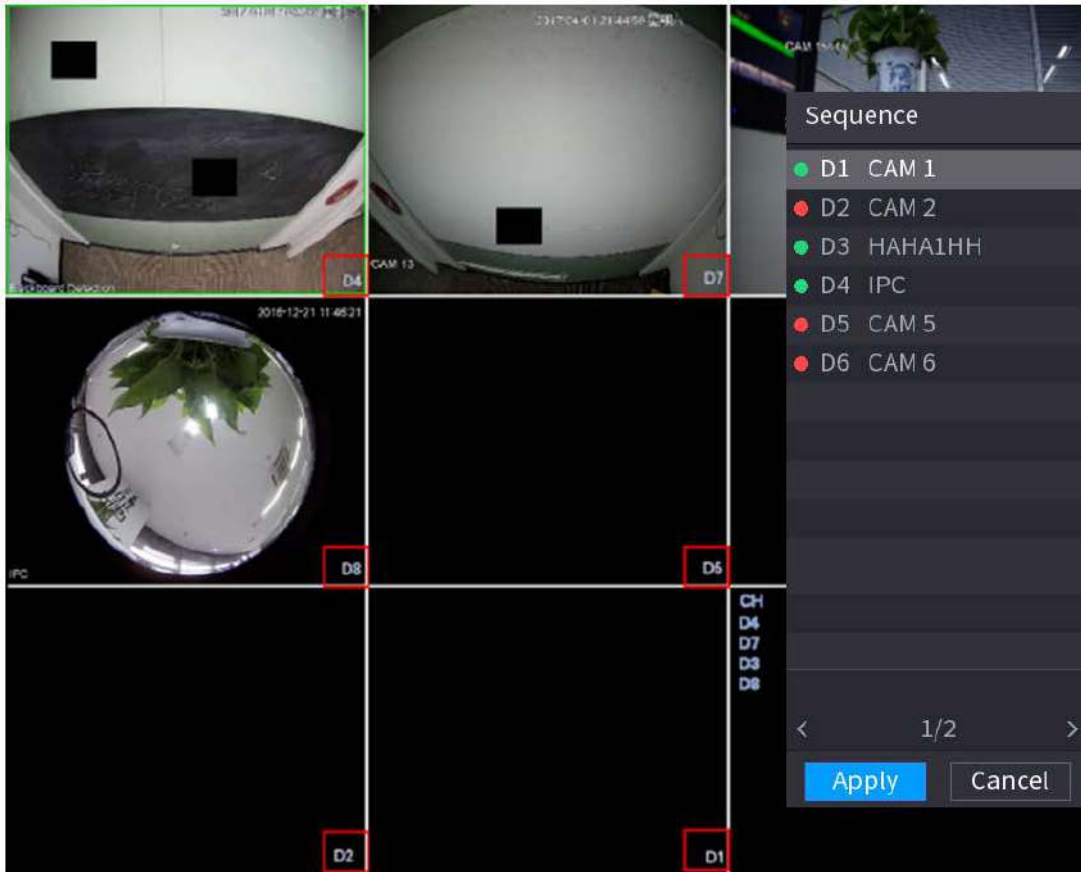

Pasul 3 **Clic aplica.**

După ce modificați secvența canalului, faceți clic **Anula** sau faceți clic dreapta pe pagina de vizualizare live, sistemul vă solicită dacă doriți să salvați modificarea secvenței.

- Clic **Bine** pentru a salva setările curente.
- Clic **Nu** pentru a ieși fără a salva setările.

Figura 5-54 Notă pentru salvarea secvenței

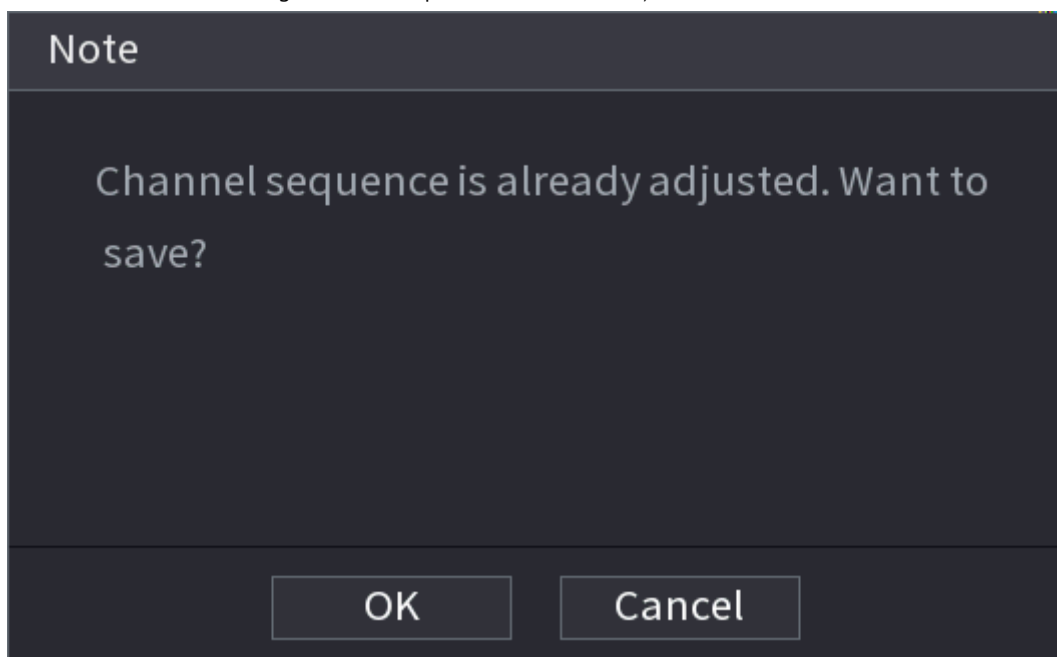

5.6.10 Fisheye

Această funcție este valabilă numai pentru unele modele.

5.6.10.1 Fisheye De-warp pe pagina Live View

Camera fisheye (camera panoramică) are un unghi video larg, dar videoclipul său este serios distorsionat. Funcția de deformare poate prezenta un videoclip adecvat și viu, potrivit pentru ochi umani.

Pe pagina live, faceți clic dreapta pe canalul fisheye, apoi selectați **Ochi de pește**. Puteți seta modul de instalare fisheye și modul de afișare.



- Pentru canalul non-ochi de pește, sistemul vă solicită că nu este un canal ochi de pește și nu suportă funcția de deformare.
- Dacă resursele sistemului sunt insuficiente, sistemul vă solicită că funcția de deformare nu este disponibilă.

Figura 5-55 Fisheye

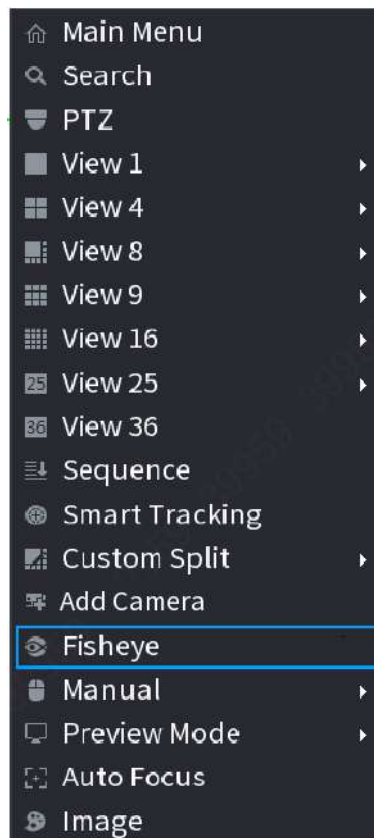

Există trei moduri de instalare: montare pe tavan, montare pe perete și montare pe sol.



- Diferitele moduri de instalare au diferite moduri de deformare.
- Unele modele acceptă deformarea camerei fisheye la 180°. Camera fisheye de 180° acceptă deformarea numai modul de montare pe perete.

Figura 5-56 Setări Fisheye

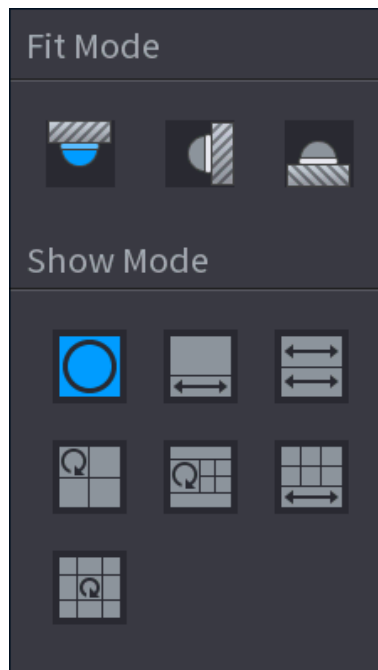

Tabelul 5-16 Modul de instalare

Modul de instalare	Pictogramă	Descriere
(Montare pe tavan) (Montare la sol)		Vedere panoramă originală la 360°
		1 fereastră de deformare + 1 întindere panoramă
		2 vederi panoramice întinse
		1 vedere panoramică la 360°+3 ferestre de deformare
		1 vedere panoramică la 360°+4 ferestre de deformare
		4 ferestre de deformare + 1 întindere panoramică
		1 vedere panoramică la 360°+8 ferestre de deformare
(Montare pe perete)		Vedere panoramică originală la 360°
		Întindere panoramică
		1 panoramă de desfășurare + 3 ferestre de deformare
		1 panoramă desfășurată +4 ferestre warp
		1 panoramă de desfășurare +8 ferestre warp

Figura 5-57 De-warp



Puteți ajusta panoul de culoare din panoul din stânga sau puteți utiliza mouse-ul pentru a schimba poziția imaginilor mici din panoul din dreapta pentru a realiza deformarea ochiului de pește.

Operare: Folosiți mouse-ul pentru a mări, micșora, muta și roti imaginea (Nu pentru modul de montare pe perete.)

5.6.10.2 Deformarea Fisheye în timpul redării

Când redați fișierul de înregistrare fisheye, puteți utiliza funcția de deformare pentru a regla videoclipul.

Procedură

- Pasul 1 În meniul principal, faceți clic **BACKUP**.
- Pasul 2 Selectați modul de redare cu 1 fereastră și canalul de ochi de pește corespunzător, faceți **juca**.
- Pasul 3 clic dreapta pe **pe**, apoi puteți accesa pagina de redare de-warp. Pentru informații detaliate, vezi Figura 5-57.

5.6.11 Monitorizarea temperaturii

Informații generale

Când NVR se conectează la camera care acceptă detectarea temperaturii, sistemul poate afișa instantaneu temperatura.



- Această funcție poate colecta temperatura umană în videoclipul de supraveghere.
- Această funcție este disponibilă pe anumite modele.

Procedură

- Pasul 1 Mergi la **Meniu principal > AFIȘA > Afiș** pentru a activa funcția de testare a temperaturii.
- Pasul 2 Pe pagina live, faceți clic pe orice poziție din videoclipul canalului termic. Este afișată temperatura la poziție.

Figura 5-58 Afișarea temperaturii

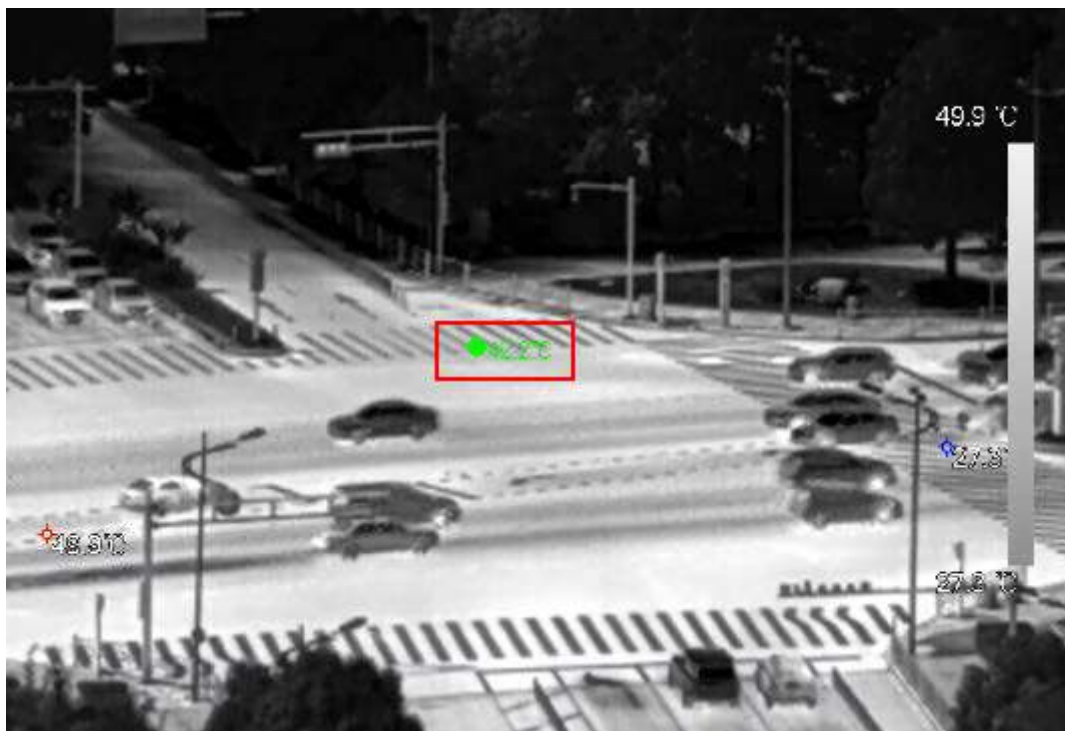

5.6.12 Meniul de comenzi rapide pentru a adăuga cameră

Puteți adăuga camere pe pagina live.

Procedură

- Pasul 1** Pe pagina live, indicați spre o fereastră de canal.
Există o pictogramă + în fereastra canalului.

Figura 5-59 Adăugați pictograma

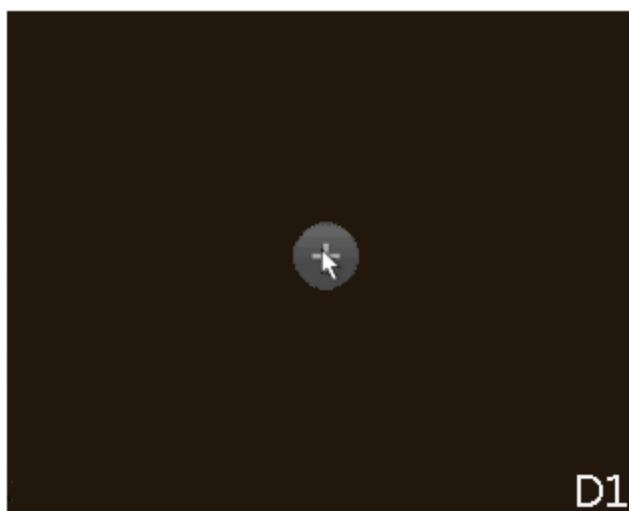

- Pasul 2** Faceți clic pe „+”, apoi configurați parametrii pentru a adăuga dispozitivul la distanță. Pentru detalii, consultați „5.7.2 Adăugarea de dispozitive la distanță”.

5.6.13 Urmărire inteligentă

Urmăriți ținte manual sau automat. Această funcție este disponibilă numai pentru camera panoramică multi-senzor + camera PTZ.

Informații generale



Asigurați-vă că funcția de urmărire conectată a fost activată.

Procedură

Pasul 1 Faceți clic dreapta pe videoclipul live, apoi selectați **Urmărire**

Pasul 2 **inteligentă**. Selectați metoda de urmărire.

- **Poziționare manuală:** faceți clic pe un loc sau selectați o zonă de pe videoclipul camerei bullet, apoi camera PTZ se va roti automat acolo și va mări.
- **Urmărire manuală:** faceți clic sau selectați o țintă pe videoclipul camerei cu glonț, apoi camera PTZ se rotește și o urmărește automat.
- **Urmărire automată:** Acțiunea de urmărire este declanșată automat de alarme de declanșare sau de intruziune conform regulilor predefinite.

5.7 Camera

5.7.1 Inițializarea dispozitivelor de la distanță

Informații generale

Puteți schimba parola de conectare și adresa IP a unui dispozitiv la distanță atunci când îl inițializați.



- Când conectați o cameră la NVR prin portul PoE, NVR inițializează automat camera. Camera adoptă implicit parola curentă a NVR și informațiile de e-mail.
- Când conectați o cameră la NVR prin portul PoE după ce NVR este actualizat la noua versiune, NVR-ul ar putea să nu reușească să inițializeze camera. Trebuie să inițializați camera manual.

Procedură

Pasul 1 Conectați-vă la sistemul local al Dispozitivului.

Pasul 2 Faceți clic dreapta pe pagina live și apoi selectați **Meniu principal>APARAT FOTO>Lista camerelor>Lista camerelor**.

Pasul 3 Clic **Neinițializat**, apoi faceți clic **Căutați dispozitivul**.
Dispozitivul afișează camerele care urmează să fie inițializate.

Pasul 4 Selectați o cameră pentru a fi inițializată și apoi faceți clic **Inițializați**.

Figura 5-60 Introduceți parola

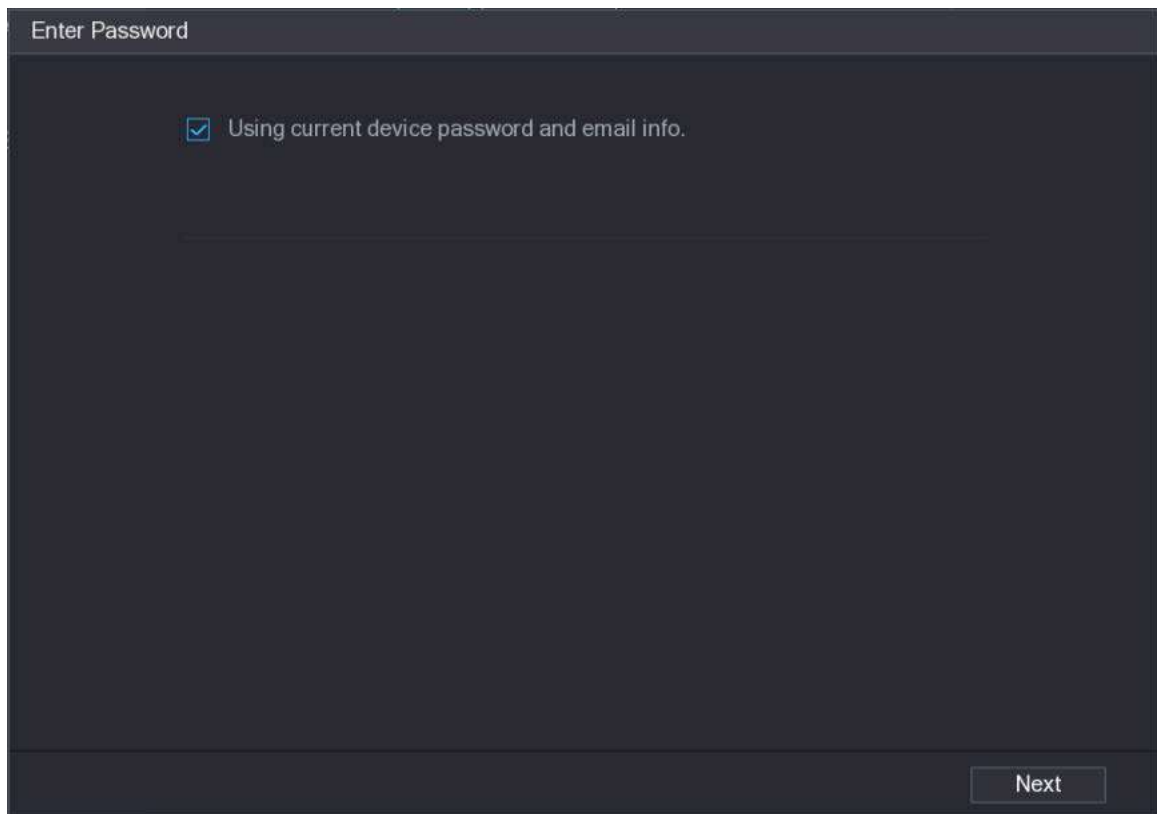

Pasul 5 Setați parola și informațiile de e-mail pentru dispozitivul de la distanță.



Dacă selectați **Folosind parola curentă a dispozitivului și informațiile de e-mail**, dispozitivul de la distanță utilizează automat informațiile contului de administrator al NVR (parolă de conectare și e-mail). Puteți sari peste acest pas.

1) Anulați selecția **Folosind parola curentă a dispozitivului și informațiile de e-mail**.

Figura 5-61 Parola

Enter Password

Using current device password and email info.

User admin

Password

Use a password that has 8 to 32 characters, it can be a combination of letter(s), number(s) and symbol(s) with at least two kinds of them. (please do not use special symbols like ' " ; : &)

Confirm Password

2) Introduceți parola și apoi confirmați-o.



Pentru securitatea dispozitivului dvs., vă recomandăm să creați o parolă puternică în conformitate cu indicarea puterii parolei și schimbați-vă parola în mod regulat.

3) Faceți clic **Următorul**.

Figura 5-62 Protecție prin parolă

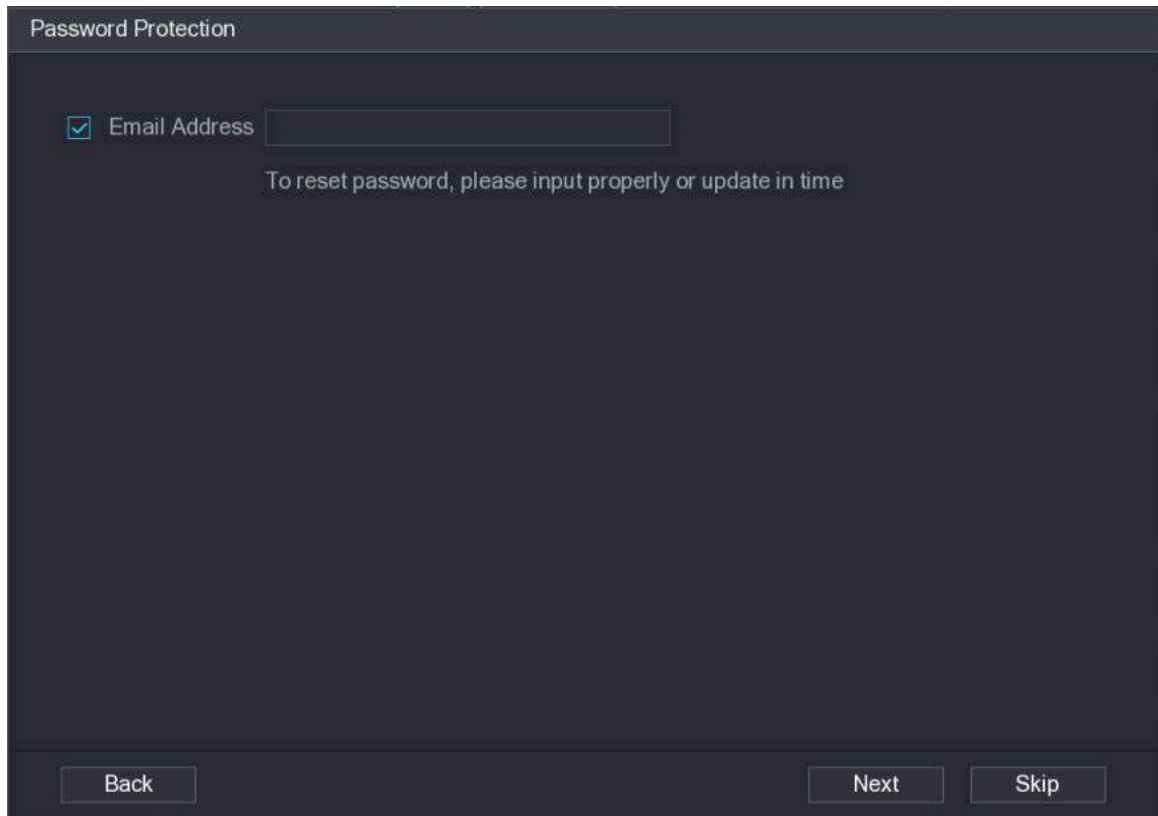

4) Introduceți adresa dvs. de e-mail, apoi faceți clic **Următorul**.

Adresa de e-mail este folosită pentru a primi codul de securitate pentru resetarea parolei.



Dacă nu doriți să introduceți informații de e-mail, anulați selectarea casetei de selectare și apoi apăsați **Următorul** sau **Ocolire**.

Pasul 6 Setări adresa IP a camerei.

- **DHCP:** Nu este nevoie să introduceți adresa IP, masca de subrețea și gateway-ul implicit. Dispozitivul alocă automat adresa IP camerei.
- **Static:** Trebuie să introduceți adresa IP, masca de subrețea și gateway-ul implicit.



- Când schimbați adresele IP ale mai multor dispozitive în același timp, introduceți valoare incrementală. Sistemul poate adăuga pe rând a patra cifră zecimală a adresei IP unul pentru a aloca automat adresele IP.
- Dacă apare un conflict IP atunci când schimbați adresa IP statică, sistemul vă va anunța Problema. Dacă schimbați adresele IP în loturi, sistemul omite automat IP conflictual și începe alocarea în funcție de valoarea incrementală.

Figura 5-63 Modificare IP

Modify IP

Checked Device No.: 1

DHCP

STATIC

IP Address

Subnet Mask

Default Gateway

Username

Password

Incremental Value

1	Serial No.	IP Address
1		192.168.1.1

Pasul 7 **Clic Următorul.**

Figura 5-64 Inițializarea dispozitivului

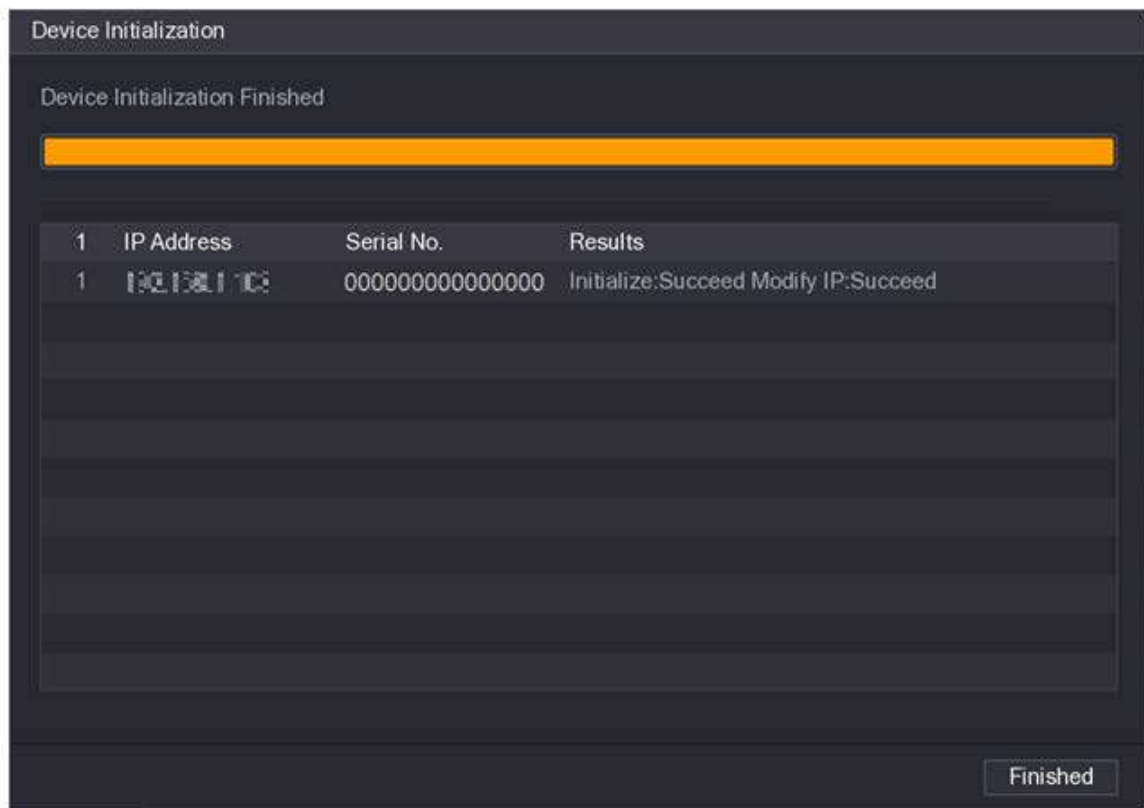

Pasul 8 **ClicTerminat.**

5.7.2 Adăugarea de dispozitive la distanță

Adăugați dispozitive la distanță la NVR pentru a primi, stoca și gestiona fluxurile video ale dispozitivului la distanță.



Înainte de a adăuga dispozitivele la distanță, asigurați-vă că dispozitivele au fost inițializate.

5.7.2.1 Adăugarea camerelor din Căutare

Informații generale

Căutați dispozitivele la distanță care se află în aceeași rețea cu NVR-ul și apoi adăugați dispozitivele la distanță din rezultatele căutării.



Vă recomandăm această metodă atunci când nu cunoașteți adresa IP specifică a dispozitivului la distanță.

Procedură

Pasul 1 Selectați **Meniu principal>APARAT FOTO>Lista camerelor>Lista camerelor**. Clic

Pasul 2 **Căutați dispozitivul.**

Dispozitivele de la distanță găsite sunt afișate în panoul superior. Dispozitivele adăugate deja nu sunt incluse în rezultatele căutării.

Figura 5-65 Dispozitiv de căutare

- Pentru camerele accesate prin protocol privat, puteți face clic pe **TRĂI** și apoi introduceți numele de utilizator și parola pentru a reda videoclipuri live.
- Pentru a filtra dispozitivele de la distanță, puteți introduce tot sau o parte din numele dispozitivului în **Filtru** cutie.
- Pentru a filtra dispozitivele neinițializate, faceți clic pe **Neinițializat** fila și apoi puteți inițializa dispozitivele. Pentru detalii, consultați „5.7.1 Inițializarea dispozitivelor de la distanță”.
- Pentru a vedea toate dispozitivele la distanță adăugate prin plug and play, puteți face clic pe **Nu este conectat automat** fila. Puteți elimina dispozitivele adăugate prin plug and play și pot fi adăugate automat din nou după ce este activată plug and play.

Pasul 3

(Opțional) Activați **Conectează și utilizează**.

Când **Conectează și utilizează** este activat, NVR-ul adaugă automat dispozitive la distanță pe aceeași subrețea.



Pentru dispozitivele de la distanță neinițializate, NVR-ul le inițializează automat înainte de a le adăuga lor.

Pasul 4



(Opțional) Activați **Comutare automată H.265**.



Când **Comutare automată H.265** este activat, standardul de compresie video al telecomenzii adăugate dispozitivele este comutat automat la H.265.

- Pasul 5** Faceți dublu clic pe un dispozitiv la distanță sau selectați un dispozitiv la distanță și apoi faceți clic **Adăuga** pentru a-l înregistra la **Dispozitiv adăugat** listă.

Operațiuni conexe

- Schimbați parola de conectare la cameră.
Selectați o cameră adăugată, apoi faceți clic **Schimbați parola de conectare la cameră** pentru a schimba parola.
- Editați informațiile camerei. Pe **Dispozitiv adăugat** listă, faceți clic pe  pentru a schimba adresa IP, numele de utilizator, parola și altele informații.
- Import și export camere.
Puteți exporta informațiile camerelor conectate și puteți importa informații despre camere în sistem pentru a adăuga camere în loturi. Pentru detalii, consultați „5.7.2.3 Importarea camerelor”.
- Vizualizați informațiile legate.
Dacă dispozitivul la distanță are mai multe canale, puteți face clic pe **Informații legate de cameră** pentru a vizualiza informațiile legate de dispozitivul de la distanță.
- Ștergeți camerele.
 - ◇ Ștergeți unul câte unul.
Faceți clic  pentru a șterge camera corespunzătoare.
 - ◇ Ștergeți în loturi.
Selectați una sau mai multe camere, apoi faceți clic **Șterge**.

5.7.2.2 Adăugarea manuală a camerelor

Informații generale

Configurați manual adresa IP, numele de utilizator, parola și alte informații ale dispozitivului de la distanță pentru a le adăuga la NVR.



Vă recomandăm această metodă atunci când doriți să adăugați doar câteva dispozitive la distanță și să le cunoașteți IP-ul adrese, nume de utilizator și parole.

Procedură

- Pasul 1** Selectați **Meniu principal > APARAT FOTO > Lista camerelor > Lista camerelor**.
- Pasul 2** (Opțional) Activați **Comutare automată H.265**.



Când **Comutare automată H.265** este activat, standardul de compresie video al telecomenzii adăugate dispozitivele este comutat automat la H.265.

- Pasul 3** Clic **Adăugați manual**.

Figura 5-66 Adăugarea manuală

Manual Add

Channel

Manufacturer

IP Address

TCP Port

Username

Password

Total Channels

Remote CH No.

Decode Strategy

Pasul 4 Configurați parametrii.



Parametrii pot varia în funcție de producătorul pe care îl selectați.

Tabelul 5-17 Parametrii canalului de la distanță

Parametru	Descriere
Canal	Selectați canalul pe care doriți să îl utilizați pe dispozitiv pentru a conecta dispozitivul la distanță.
Producător	Selectați producătorul dispozitivului de la distanță. Vă rugăm să conectați camera Imou la Dispozitiv prin protocolul ONVIF, în caz contrar, camera Imou adăugată prin privat protocoalele nu pot fi conectate.
ID de înregistrare	Introduceți ID-ul de înregistrare al dispozitivului la distanță.
Adresa IP	Introduceți adresa IP a dispozitivului de la distanță.
Port RTSP	Introduceți numărul portului RTSP. Valoarea implicită este 554.
Port HTTP	Introduceți numărul portului HTTP. Valoarea implicită este 80.
Port TCP	Valoarea implicită este 37777. Puteți introduce valoarea după cum este necesar.
Nume de utilizator	Introduceți numele de utilizator al dispozitivului de la distanță.
Parola	Introduceți parola utilizatorului pentru dispozitivul de la distanță.

Parametru	Descriere
Total canale	Clic Conectați pentru a obține numărul total de canale ale dispozitivului la distanță.
Telecomandă CH Nr.	Introduceți numărul canalului de la distanță al dispozitivului la distanță.
Strategia de decodare	Selecționați Mod implicit , În timp real , sau Fluent .
Tip protocol	<ul style="list-style-type: none"> ● Dacă dispozitivul la distanță este adăugat prin protocol privat, tipul implicit este TCP. ● Dacă dispozitivul la distanță este adăugat prin protocolul ONVIF, sistemul acceptă Auto, TCP, UDP, sau MULTICAST. ● Dacă dispozitivul la distanță este adăugat prin alți producători, sistemul acceptă TCP și UDP.
Criptare	<p>Dacă dispozitivul la distanță este adăugat prin protocolul ONVIF, selectați Criptează caseta de selectare și apoi sistemul va oferi protecție prin criptare datelor transmise.</p> <p></p> <p>Pentru a utiliza această funcție, asigurați-vă că funcția HTTPS este activată pentru camera IP la distanță.</p>

Pasul 5 Clic **Bine**.

5.7.2.3 Importarea camerelor

Informații generale

Puteți importa dispozitive la distanță în loturi.



Vă recomandăm această metodă atunci când doriți să adăugați o mulțime de dispozitive la distanță ale căror adrese IP, numele de utilizator și parolele nu sunt aceleași.

Procedură

Pasul 1 Selectați **Meniu principal** > **APARAT FOTO** > **Lista camerelor** > **Lista**

Pasul 2 **camerelor**. Exportați șablonul.



Șablonul exportat include informații despre dispozitivul la distanță adăugat. Fiți atenți la securitatea datelor dvs.

1) Faceți clic **Export**.

Figura 5-67 Criptare de rezervă

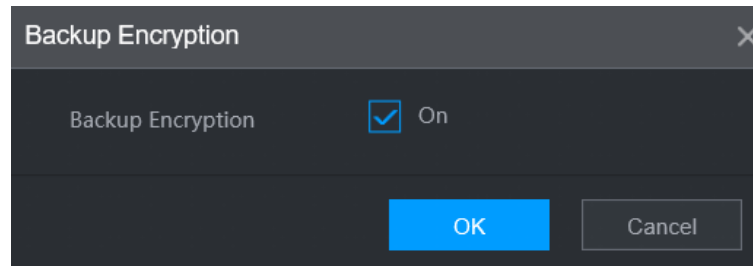

2) Anulați selecția **P**ecasetă de selectare pentru a dezactiva criptarea copiei de rezervă, apoi faceți clic **B**ine.



- Dacă **Criptare de rezervă** este activat, formatul fișierului este .backup.
- Dacă **Criptare de rezervă** este dezactivat, formatul fișierului este .csv. Păstrați bine fișierele necriptate pentru a evita scurgerea datelor.

3) Selectați calea de stocare și apoi faceți clic **S**alvați.

- Fișierul șablon se numește RemoteConfig_20220222191255.csv.20220222191255 reprezintă timpul de export.
- Șablonul include adresa IP sau ID-ul de înregistrare, portul, numărul canalului la distanță, producătorul, numele de utilizator, parola și alte informații.

Pasul 3 Completați șablonul și apoi salvați fișierul.



Nu modificați extensia de fișier a șablonului. În caz contrar, șablonul nu poate fi importat.

Pasul 4 Clic **I**mport, selectați fișierul șablon și apoi deschideți-l.

Dispozitivele de la distanță din șablon sunt adăugate la NVR. Dacă dispozitivul la distanță din șablon a fost adăugat, sistemul vă va cere dacă îl înlocuiți pe cel existent în lista de dispozitive.

- Dacă selectați **d**a, sistemul îl șterge pe cel existent și importă din nou dispozitivul.
- Dacă selectați **N**u, sistemul îl păstrează pe cel existent și adaugă dispozitivul la un alt canal neocupat.

5.7.3 Schimbarea adresei IP a dispozitivului de la distanță

Procedurile de schimbare a adreselor IP ale camerelor conectate și neconectate sunt diferite.



Puteți schimba adresa IP numai când camera este online.

5.7.3.1 Modificarea adresei IP a dispozitivului de la distanță conectat

Procedură

Pasul 1 Selectați **M**eniu principal > **A**PARAT FOTO > **L**ista camerelor > **L**ista camerelor. Pe

Pasul 2 **D**ispozitiv adăugat listă, faceți dublu clic pe un dispozitiv la distanță sau faceți clic .

Pasul 3 pe Schimbați adresa IP.

Pasul 4 **ClicBine.**

5.7.3.2 Modificarea adresei IP a camerelor neconectate

Procedură

Pasul 1 Selectați **Meniu principal**>**APARAT FOTO**>**Lista camerelor**>**Lista camerelor**. Clic

Pasul 2 **Căutați dispozitivul.**

Dispozitivele de la distanță găsite sunt afișate în panoul superior. Faceți clic pe sau selectați

Pasul 3 unul sau  mai multe dispozitive la distanță și apoi faceți clic **Modificați IP-ul**.



Când schimbați adresele IP ale mai multor dispozitive la distanță în același timp, asigurați-vă că
că au același nume de utilizator și parolă.

Pasul 4 Introduceți numele de utilizator și parola dispozitivului la distanță, apoi configurați adresa IP.

- **DHCP:** Dispozitivul de la distanță primește automat o adresă IP dinamică.
- **Static:** Trebuie să introduceți adresa IP statică, masca de subrețea și gateway-ul implicit. Când schimbați adresele IP ale mai multor dispozitive la distanță în același timp, introduceți valoarea incrementală, astfel încât sistemul să poată adăuga a patra cifră zecimală a adresei IP una câte una în funcție de valoarea incrementală.

Pasul 5 **ClicBine.**

5.7.4 Configurarea setărilor de imagine

Puteți seta parametrii camerei de rețea în funcție de diferite medii pentru a obține cel mai bun efect video.

Procedură

Pasul 1 Selectați **Meniu principal**>**APARAT FOTO**>**Imagine**.

Figura 5-68 Imagine

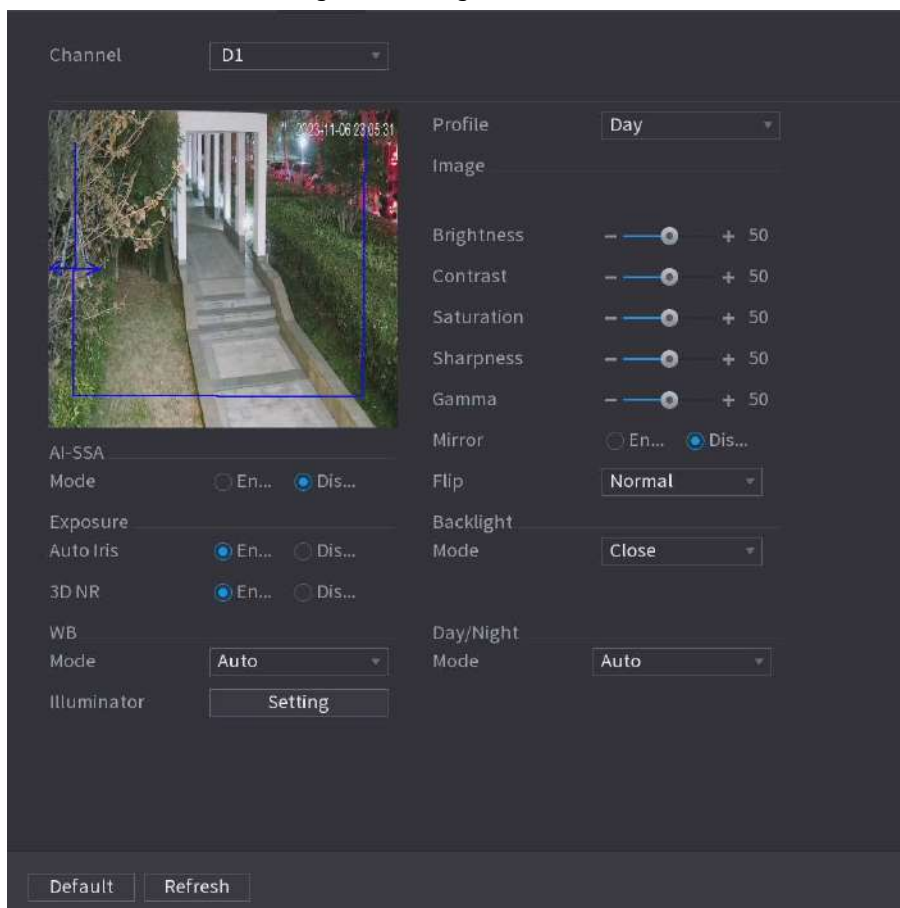



Pasul 2 Selectați un canal și apoi configurați parametrii.





Parametrii pot varia în funcție de modelul camerei.

Tabelul 5-18 Parametrii imaginii

Parametru	Descriere
Profil	Există trei fișiere de configurare. Sistemul a configurat parametrii corespunzători fiecărui fișier. Puteți alege în funcție de situația dvs. reală.
Luminozitate	Reglați luminozitatea imaginii. Cu cât valoarea este mai mare, cu atât imaginea va deveni mai luminoasă.
Contrast	Reglați contrastul imaginii. Cu cât valoarea este mai mare, cu atât va deveni mai evident contrastul dintre zona luminoasă și zona întunecată.
Saturare	Reglați nuanțele de culoare. Cu cât valoarea este mai mare, cu atât culoarea va deveni mai deschisă.
Claritate	Reglați claritatea marginii imaginii. Cu cât valoarea este mai mare, cu atât marginea imaginii este mai evidentă.
Gamma	Reglați luminozitatea imaginii și îmbunătățiți intervalul de afișare dinamică a imaginii. Cu cât valoarea este mai mare, cu atât videoclipul este mai luminos.

Parametru	Descriere	
Oglindă	Comutați partea stângă și dreaptă a imaginii video. Este dezactivat implicit.  Această funcție este disponibilă pe anumite modele.	
Flip	Setați direcția de afișare video. Include normal, 180°, 90° și 270°.	
AI SSA	După ce activați AI SSA (AI Scene Self-Adaptation), camera poate detecta condițiile de mediu, cum ar fi ploaie, ceață, iluminare de fundal, lumină scăzută și pălpâire, pentru a ajusta parametrii imaginii în funcție de condiții, asigurându-se că imaginile clare sunt clare. Întotdeauna produs.  Când AI SSA este activat, anumiți parametri ai imaginii, cum ar fi expunerea iar modul de iluminare de fundal va deveni indisponibil.	
Expunere	Iris auto	<ul style="list-style-type: none"> ● Această funcție este disponibilă atunci când camera este echipată cu obiectiv cu iris automat. ● După ce activați funcția iris automat, irisul poate mări și micșora automat în funcție de luminozitatea mediului, iar luminozitatea imaginii se modifică în consecință. ● Dacă dezactivați funcția iris automat, irisul este la cea mai mare valoare. Irisul nu măriți sau micșorați automat în funcție de luminozitatea mediului.
	3D NR	Această funcție se aplică în special imaginii a cărei frecvență de cadre este configurată ca cel puțin 2. Reduce zgomotul prin utilizarea informațiilor dintre două cadre. Cu cât valoarea este mai mare, cu atât efectul este mai bun.

Parametru	Descriere
Modul iluminare de fundal	<p>Puteți seta modul de iluminare de fundal a camerei.</p> <ul style="list-style-type: none"> ● SSA: În mediul cu iluminare de fundal, sistemul poate ajusta automat luminozitatea imaginii pentru a afișa clar obiectul. ● BLC: <ul style="list-style-type: none"> ◇ Implicit: Dispozitivul efectuează expuneri automate în funcție de situația mediului pentru a clarifica cea mai întunecată zonă a videoclipului. ◇ Personalizare: După ce selectați zona specificată, sistemul poate expune zona specifică, astfel încât zona să poată atinge luminozitatea adecvată. ● WDR: În mediul cu iluminare de fundal, sistemul scade secțiunea luminoasă ridicată și îmbunătățește luminozitatea secțiunii luminoase scăzute, astfel încât să puteți vizualiza clar aceste două secțiuni în același timp. ● HLC: În mediul cu iluminare de fundal, sistemul scade luminozitatea celei mai luminoase secțiuni, reduce aria haloului și scade luminozitatea întregului videoclip. ● Închidere: Dezactivați funcția BLC.
Modul WB	<p>Puteți seta modul de balans de alb al camerei. Sistemul ajustează nuanța generală a imaginii pentru ca culoarea imaginii să fie afișată exact așa cum este.</p>  <p>Camerele diferite acceptă diferite moduri de balans de alb, cum ar fi automată, manuală, lumină naturală și exterior.</p>
Mod zi/noapte	<p>Configurați modul de culoare și alb-negru al imaginii. Acest parametru nu este afectat de fișierele de configurare.</p> <ul style="list-style-type: none"> ● Culoare: Aparatul foto scoate numai imagini color. ● Auto: Aparatul foto scoate imagini color sau imagini alb-negru în funcție de luminozitatea mediului ambiant ● alb/negru: Camera scoate numai imagini alb-negru. ● Senzor: Utilizați acest mod când este conectată o lumină IR periferică.  <p>TheSenzormodul este disponibil pe anumite modele non-IR.</p>



Parametru	Descriere
Iluminator	<p>Când camera vine cu un iluminator, puteți configura soluția de iluminare.</p> <ol style="list-style-type: none"> Faceți clic Setări chiar lângă Iluminator pentru a configura iluminatorul. Selectați o soluție de iluminare din Lumină de umplere lista verticală. <ul style="list-style-type: none"> ● Modul IR: Activați iluminatorul IR, iar lumina albă este dezactivată. Puteți captura imagini alb-negru numai după ce activați această funcție. ● Lumină albă: Activați lumina albă, iar iluminatorul IR este dezactivat. Puteți captura o imagine clară a scenei după ce activați această funcție. ● Iluminare inteligentă: Această funcție este utilizată în principal noaptea. Iluminarea inteligentă aplică modul IR în majoritatea situațiilor. Când are loc un eveniment (cum ar fi perimetrul, detectarea mișcării și detectarea umană), camera trece automat în modul lumină albă pentru a lega captarea imaginii și înregistrarea video în modul plin de culoare. Lumina albă se stinge când evenimentul se oprește, iar apoi modul comută în modul IR în funcție de luminozitatea mediului ambiant. <p></p> <p>Starea iluminatorului depinde în principal de timp și mediu inconjurator. Dacă iluminarea inteligentă este declanșată noaptea și evenimentul continuă în timpul zilei, iluminatorul configurat pentru ziua va fi oprit.</p> <ol style="list-style-type: none"> ● Cu timpul: Setati soluția de iluminare în funcție de perioada de timp și utilizați diferite soluții la diferite perioade de timp. <ol style="list-style-type: none"> Configurați planul de timp. <ol style="list-style-type: none"> Clic Setări chiar lângă Planul de timp. Selectați o soluție de iluminare, apoi trageți pe cronologia pentru a selecta perioada de timp a soluției de iluminare. Culoarele diferite reprezintă soluții diferite de iluminare pe linia temporală, așa cum se arată în figura următoare. <p></p> <ul style="list-style-type: none"> ● Faceți clic pe perioada de timp selectată, apoi setați o perioadă precisă ora de începere și de sfârșit. ● Clic Copie, selectați săptămâni, apoi faceți clic aplica. Planurile de timp pentru săptămâna curentă pot fi copiate rapid în alte săptămâni. Faceți clic Bine.

Figura 5-69 Setări planul de timp



Pasul 3 **Clicaplica.**

5.7.5 Configurarea setărilor de suprapunere

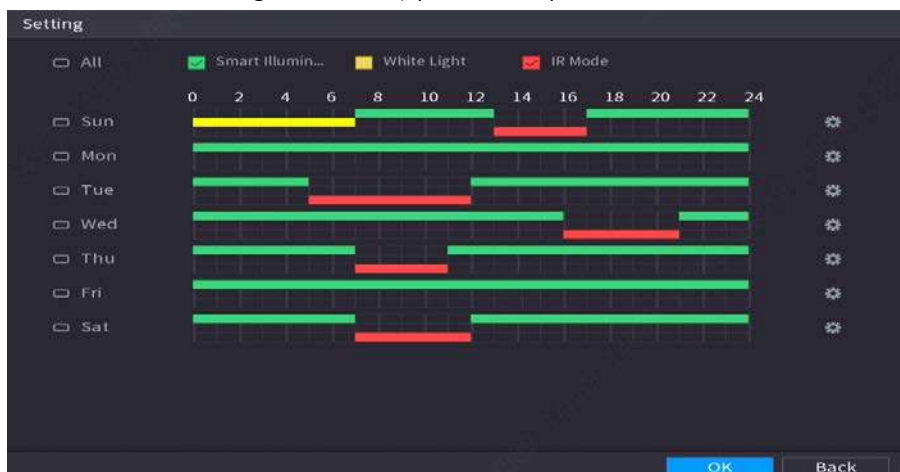
Puteți seta parametri pentru suprapunere și mascare privată.

5.7.5.1 Suprapunere

Puteți adăuga informații despre oră și canal în pagina de vizualizare live.

Procedură

Pasul 1 Selectați **Meniu principal > APARAT FOTO > Acoperire >**

Pasul 2 **Acoperire.** Selectați un canal și apoi configurați parametrii.

Tabelul 5-19 Parametrii de suprapunere video

Parametru	Descriere
Timpu Titlu	Afișați țițlă de timp pe imaginea video în vizualizare live și redare. 1. Selectați Timpu Titlu . 2. Trageți titlul orei în locul dorit. 3. Faceți clic aplica .
Titlu canalului	Afișați țițlă de canal pe imaginea video în vizualizare live și redare. 1. Selectați Titlu canalului și apoi editați titlul canalului. 2. Trageți titlul canalului în locul dorit. 3. Faceți clic aplica .
Titlu personalizat	Puteți personaliza titlu pentru a fi suprapus pe imaginea video. Clic Setare pentru a seta informații precum dimensiunea fontului, conținutul titlului și alinierea textului, apoi faceți clic Bine .
Mod implicit	Restabiliți setările de suprapunere la configurația implicită.
Copiaza in	Copiați setările de suprapunere pe alte canale.

Pasul 3 **Clicaplica.**

5.7.5.2 Mascarea confidențialității

Puteți masca anumite zone ale imaginii video pentru protecția vieții private.

Procedură

Pasul 1 Selectați **Meniu principal > APARAT FOTO > Acoperire > Mascare de confidențialitate.**

Figura 5-70 Mascarea confidențialității

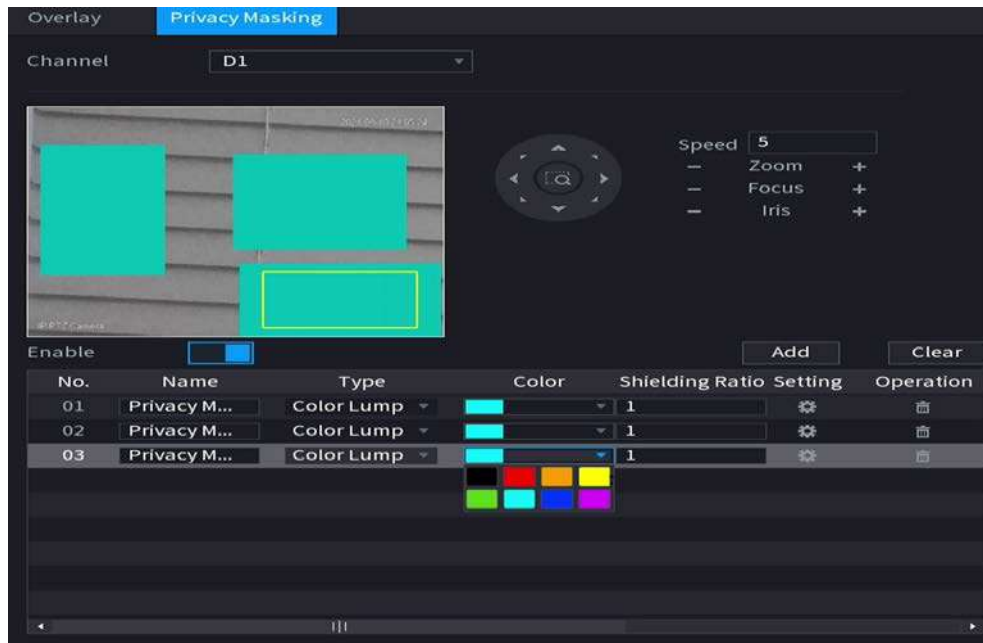

Pasul 2 Selectați un canal.

Pasul 3 Clic  pentru a activa mascarea confidențialității.

Pasul 4 Clic **Adăuga**, selectați tipul și culoarea de mascare, apoi desenați mozaic sau blocuri de culoare în imagine, după cum este necesar.

Pe imaginea video apare un bloc de mascare.



- Numărul de blocuri de mascare pe care le puteți adăuga poate diferi în funcție de cameră.

Puteți adăuga până la 24 de blocuri de mascare.

- Clic **Clar** pentru a șterge toate zonele de mascare. Clic  pentru a șterge o zonă de mascare.

Pasul 5 Trageți blocul de mascare în poziția dorită și apoi configurați tipul, culoarea și alți parametri.

Pasul 6 **Clicaplica.**

5.7.6 Configurarea setărilor de codare

Puteți seta fluxul de biți video și parametrii imaginii.

5.7.6.1 Configurarea setărilor de codificare audio și video

Puteți seta parametrii de codificare audio și video, cum ar fi tipul fluxului de biți, compresia și

rezoluție.

Procedură

Pasul 1 Selectați **Meniu principal > APARAT FOTO > Codifica > Audio video**.

Figura 5-71 Audio/video

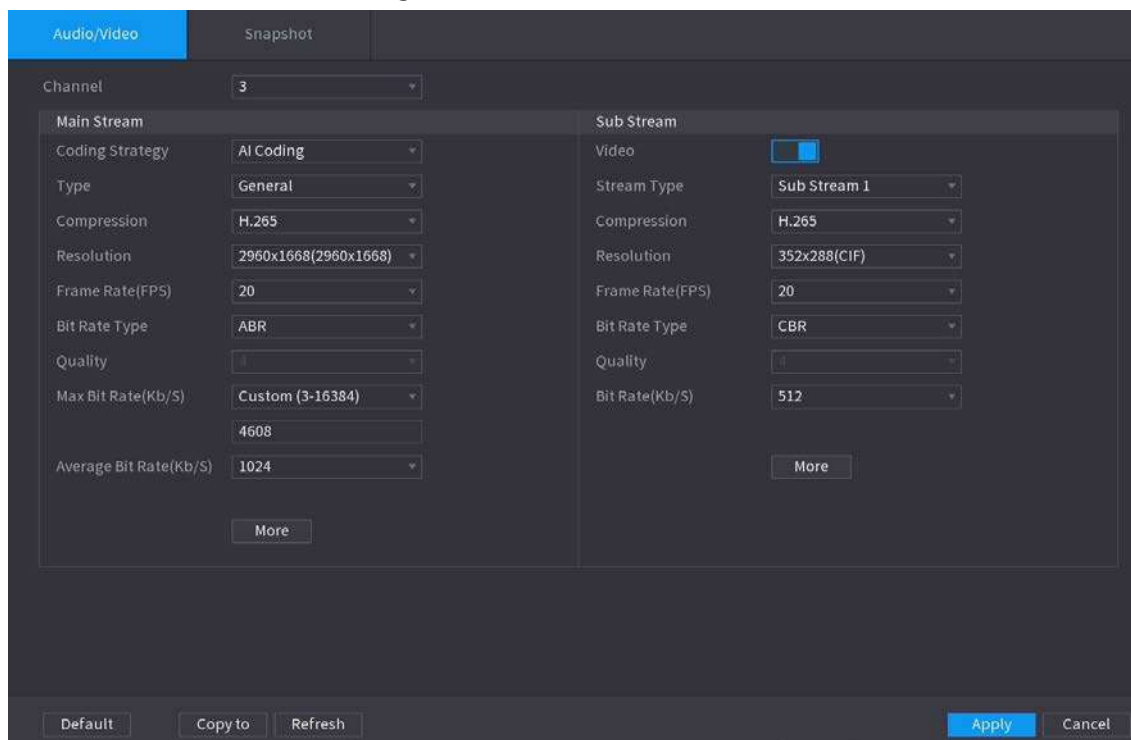



Pasul 2 Selectați un canal și apoi configurați parametrii.



Parametrii pentru fluxul principal și fluxul secundar sunt diferiți. Unele modele acceptă trei fluxuri: flux principal, flux secundar 1, flux secundar 2.

Tabelul 5-20 Parametri audio/video

Parametru	Descriere
Strategia de codificare	<ul style="list-style-type: none"> ● General: Utilizați strategia generală de codare. ● Codec inteligent: Activați funcția de codec inteligent. Această funcție poate reduce fluxul de biți video pentru videoclipurile înregistrate neimportante pentru a maximiza spațiul de stocare. ● Codec AI: Activați funcția de codec AI. Această funcție poate reduce fluxul de cod al camerei, presiunea transmisiei în rețea și spațiul de stocare pe hard disk fără a afecta calitatea imaginii.
Tip	Selectați tipul de înregistrare pentru fluxul principal de la General , Mișcare (detecția mișcării) sau Alarma .
Comprimare	Selectați modul de codare. <ul style="list-style-type: none"> ● H.265: Codificarea profilului principal. Această setare este recomandată. ● H.264H: Codare de profil înalt. Flux de biți scăzut cu definiție înaltă. ● H.264: Codificarea profilului principal. ● H.264B: Codificarea profilului de bază. Acest mod necesită flux de biți mai mare în comparație cu alte moduri pentru aceeași definiție.

Parametru	Descriere
Rezoluție	<p>Selecți rezoluția pentru videoclip.</p>  <p>Rezoluția maximă video poate fi diferită în funcție de modelul dispozitivului dvs.</p>
Frecvența cadrelor (FPS)	<p>Configurați cadrele pe secundă pentru videoclip. Cu cât valoarea este mai mare, cu atât imaginea va deveni mai clară și mai netedă. Frecvența cadrelor se modifică odată cu rezoluția.</p> <p>În general, în format PAL, puteți selecta valoarea de la 1 la 25; în format NTSC, puteți selecta valoarea de la 1 la 30. Cu toate acestea, intervalul real de frecvență a cadrelor pe care îl puteți selecta depinde de capacitatea Dispozitivului.</p>
Tip de viteză de biți	<ul style="list-style-type: none"> ● CBR(Rată de biți constantă): Rata de biți se modifică ușor în jurul valorii definite. Am recomandat selectarea CBR când ar putea exista doar mici schimbări în mediul de monitorizare. ● VBR(Rata de biți variabilă): Rata de biți se modifică odată cu scenele de monitorizare. Selecți fluxul variabil atunci când ar putea exista schimbări mari în mediul de monitorizare. ● ABR(rata medie de biți): La selectare ABR, trebuie să configurați Rata de biți maximă și ABR.  <p>Camera conectată trebuie să accepte bitul mediu rar.</p>
Calitate	<p>Cu cât valoarea este mai mare, cu atât imaginea va deveni mai bună.</p>  <p>Acest parametru este disponibil dacă selecți VBR la fel de Tip de viteză de biți.</p>
I Frame Interval	Intervalul dintre două cadre de referință.
Rata de biți (Kb/S)	<ul style="list-style-type: none"> ● Fluxul principal: cu cât valoarea este mai mare, cu atât calitatea imaginii este mai bună. ● Flux secundar: pentru flux constant, rata de biți se modifică în apropierea valorii definite; pentru fluxul variabil, rata de biți se modifică odată cu imaginea, dar valoarea maximă rămâne în continuare aproape de valoarea definită.

Pasul 3 **Clic Mai mult.**

Figura 5-72 Mai multe setări

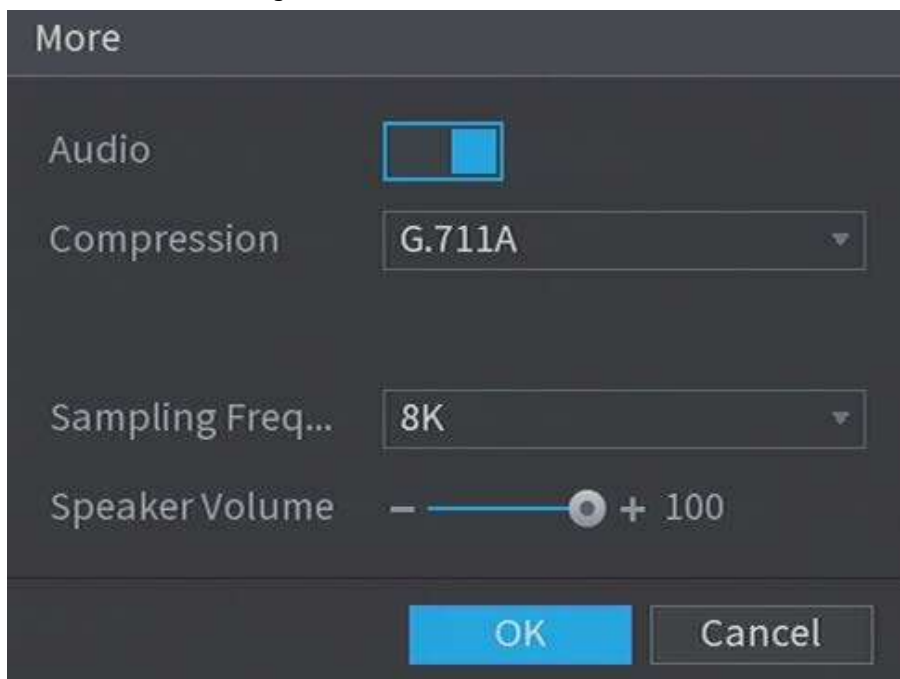

Pasul 4 Configurați parametrii de compresie audio.

Tabelul 5-21 Parametrii compresiei audio

Parametru	Descriere
Audio	Această funcție este activată implicit pentru fluxul principal. Trebuie să îl activați manual pentru substream. Odată ce această funcție este activată, fișierul video înregistrat este un flux audio și video compus.
Comprimare	Selectați un format de compresie audio.
Frecvența de eșantionare	Setați de câte ori pe secundă este eșantionat un sunet. Cu cât valoarea este mai mare, cu atât sunetul este mai natural.
Volumul difuzorului	Reglați volumul camerei.  Doar camera care acceptă ieșirea audio are această funcție.

Pasul 5 Clic **Bine**.

Pasul 6 Clic **aplica**.

5.7.6.2 Instantaneu

Puteți seta modul instantaneu, dimensiunea imaginii, calitatea și intervalul.

Procedură

Pasul 1 Selectați **Meniu principal**>**APARAT FOTO**>**Codifica**>**Instantaneu**.

Figura 5-73 Instantaneu

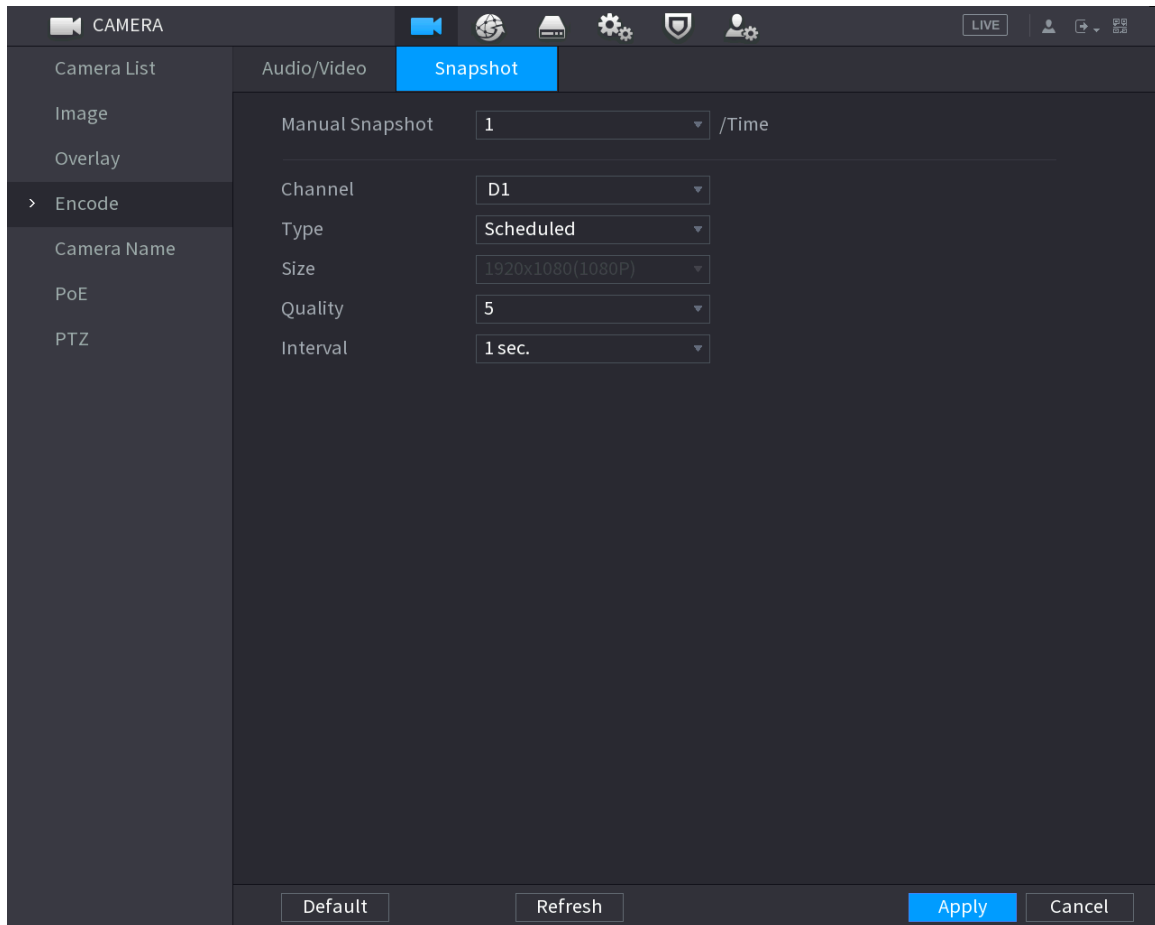

Pasul 2 Configurați parametrii.

Tabelul 5-22 Parametrii de instantaneu

Parametru	Descriere
Instantaneu manual	Selectați numărul de instantanee pe care doriți să le faceți de fiecare dată.
Canal	Selectați canalul pentru care doriți să configurați setările.
Tip	<ul style="list-style-type: none"> ● Programat: Instantaneul este realizat în perioada programată. ● Eveniment: Instantaneul este realizat pentru detectarea mișcării, pierderea video, alarme locale și alte evenimente.
mărimea	Mărimea este determinată de rezoluția fluxului principal sau subfluxului canalului.
Calitate	Configurați calitatea imaginii. Cu cât nivelul este mai mare, cu atât imaginea va deveni mai bună. Nivelul 6 reprezintă cea mai bună calitate.
Interval	Selectați sau personalizați cât de des vor fi făcute instantaneele.

Pasul 3 **Clicaplica.**

5.7.7 Modificarea numelui canalului

Puteți personaliza numele canalului.

Procedură

Pasul 1 Selectați **Meniu principal**>**APARAT FOTO**>**Numele camerei**.

Figura 5-74 Numele camerei

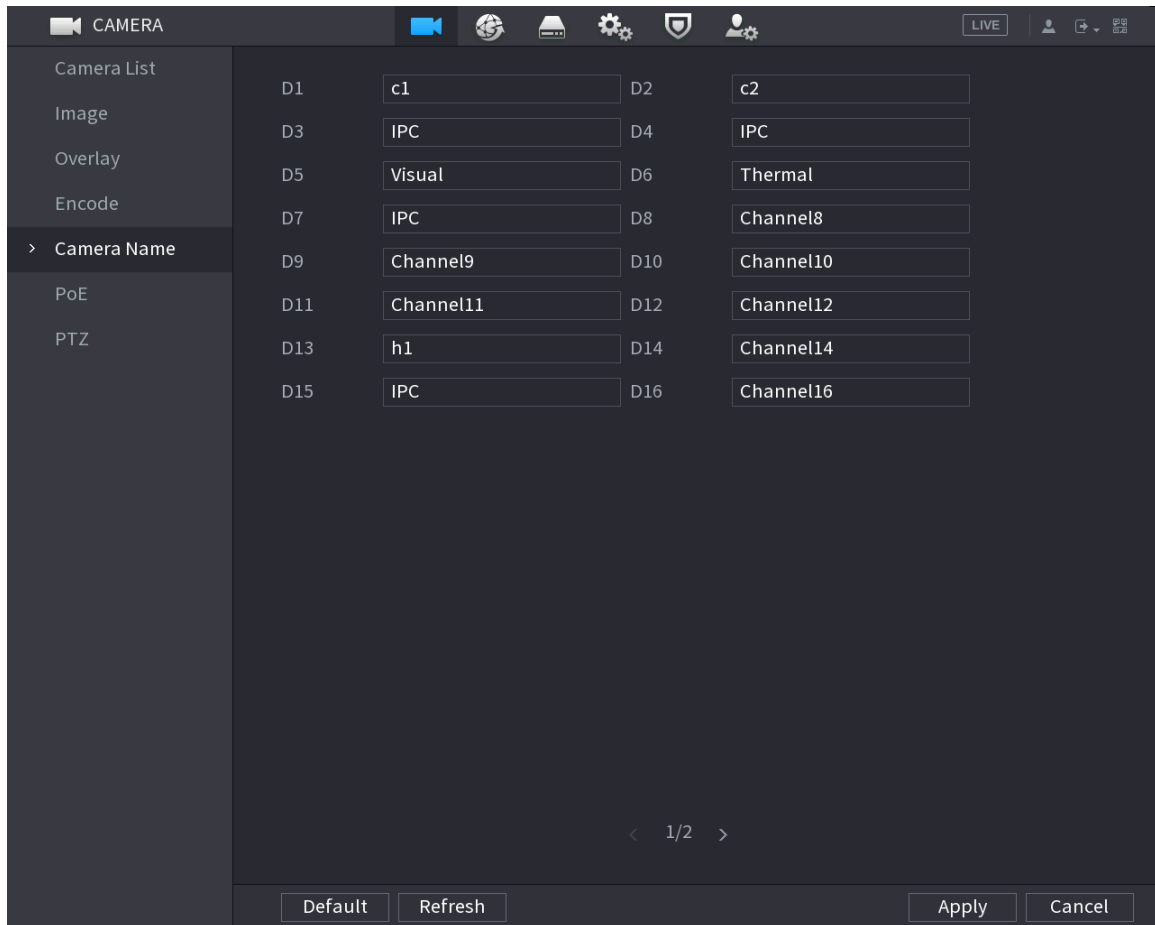

Pasul 2 Modificați numele unui canal.



- Puteți schimba numai numele camerei conectate prin protocolul privat.
- Puteți introduce până la 63 de caractere în limba engleză pentru numele unui canal.
- Când sistemul este în chineză sau engleză, conținutul din caseta de introducere a textului (excluzând caseta de introducere a parolei) poate fi copiată și lipită.

Pasul 3 **Clicaplica.**

5.7.8 Verificarea stării PoE

Puteți verifica starea porturilor PoE și puteți seta modul de îmbunătățire pentru fiecare port PoE.

Procedură

Pasul 1 Selectați **Meniu principal > APARAT FOTO > PoE**.

Figura 5-75 PoE

Connected/Total		0/16		Actual/Total Power(W)		0.0/150.0	
Status	Port	Link Quality	Enhancement Mode	Rate(Mbps)	Power(W)		
	1	0	Off	-	-		
	2	0	Off	-	-		
	3	0	Off	-	-		
	4	0	Off	-	-		
	5	0	Off	-	-		
	6	0	Off	-	-		
	7	0	Off	-	-		
	8	0	Off	-	-		
	9	0	Off	-	-		

Note:

- About icon : for PoE connection status, green circle means the device is connected and red circle means the device is disconnected ;
- Power protection function : Once the system detects the connected total power consumption exceeds the threshold, it begins to disconnect device one by one according to the port number (N~1). System stops disconnecting when the total power consumption is restored to rated power ;
- Link quality : It mainly contains three levels: poor, average and good. Try to enable signal enhancement mode when the link quality is poor.

Pasul 2 (Opțional) **Setați Modul de îmbunătățirea Pesau Oprit.**



Când modul de îmbunătățire este activat, distanța de transmisie a portului PoE va fi extins.

5.7.9 Actualizarea dispozitivelor de la distanță

Puteți actualiza firmware-ul camerei de rețea conectate prin actualizare online sau actualizare fișier.

Procedură

Pasul 1 Selectați **Meniu principal > APARAT FOTO > Lista camerelor > Actualizați.**

Figura 5-76 Actualizare

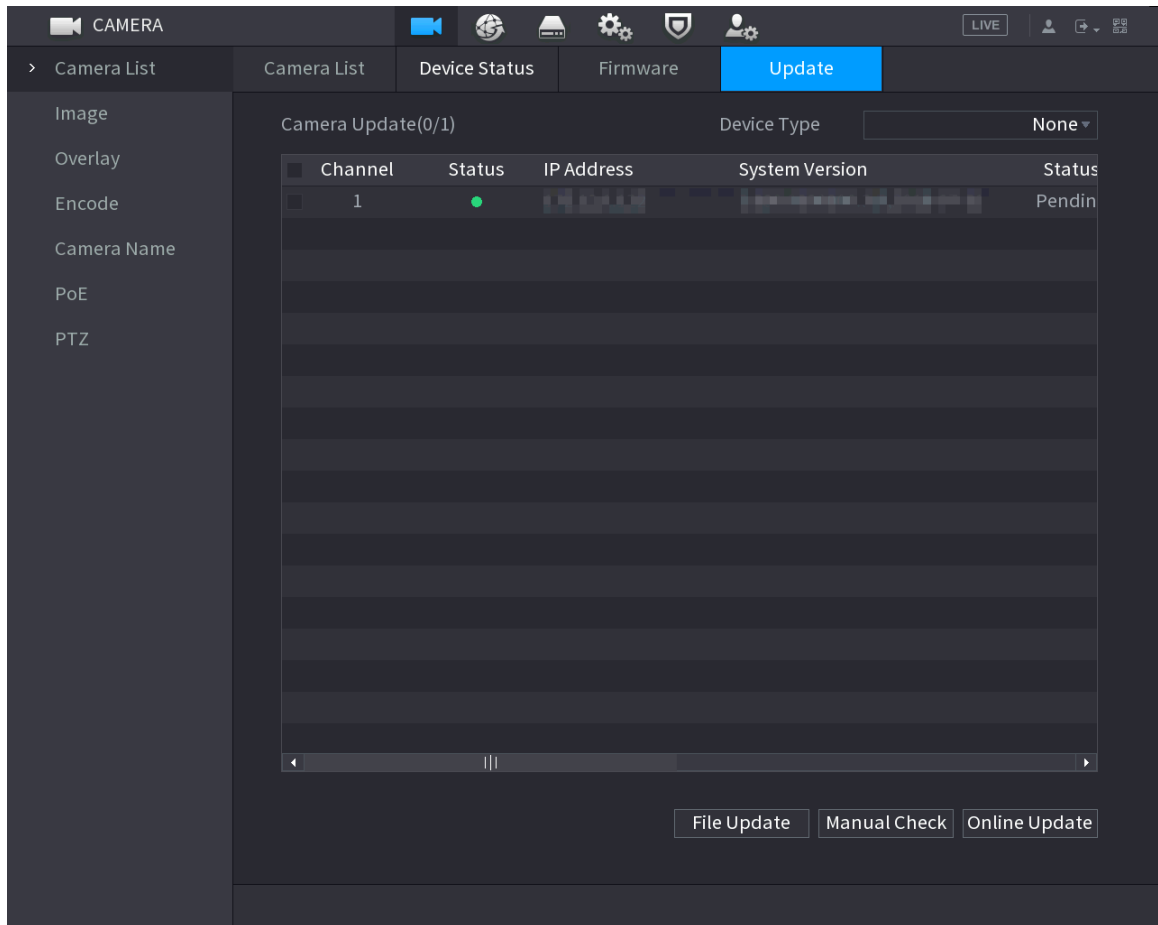

Pasul 2 Actualizați firmware-ul dispozitivului la distanță conectat.

● Actualizare online.

1. Selectați un dispozitiv la distanță și apoi faceți clic **Verificare manuală**

. Sistemul verifică actualizările disponibile.

2. Selectați un dispozitiv la distanță care are o actualizare disponibilă pentru acesta, apoi faceți clic **Actualizare online**.

● Actualizare fișier.

1. Selectați un canal și apoi faceți clic **Actualizare fișier**.

2. Selectați un fișier de actualizare.

3. Faceți clic **Bine**.



Dacă există prea multe dispozitive la distanță, le puteți filtra pe **Tip de dispozitiv** listă.

5.7.10 Vizualizarea informațiilor despre dispozitiv la distanță

5.7.10.1 Stare dispozitiv

Puteți vizualiza conexiunea și starea de alarmă a canalului corespunzător. Selectați **Meniu principal**>**APARAT FOTO**>**Lista camerelor**>**Starea dispozitivului**.

Figura 5-77 Stare dispozitiv

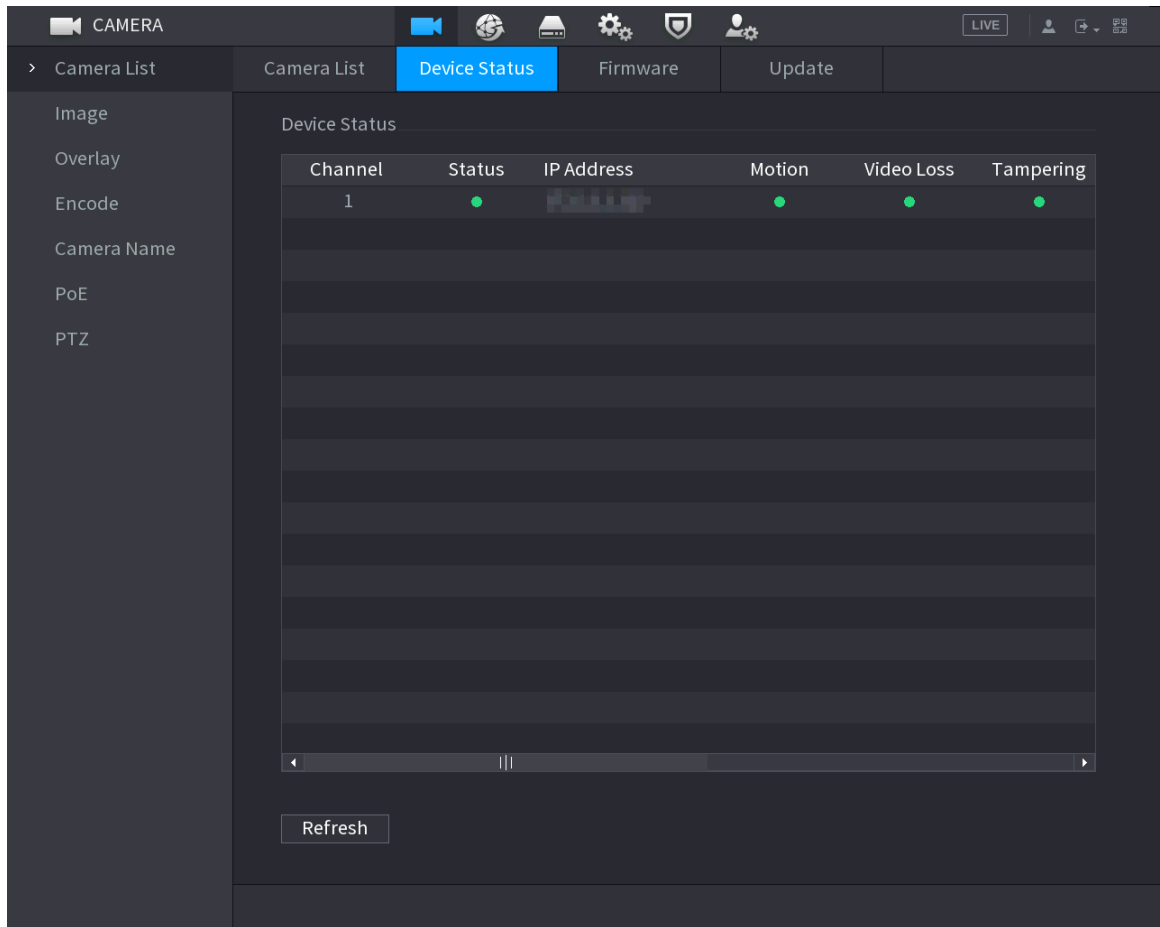

Tabelul 5-23 Parametrii stării dispozitivului

Pictogramă	Descriere	Pictogramă	Descriere
	IPC funcționează corect.		IPC nu este acceptat.
	Alarma.		Pierderea calității video.

5.7.10.2 Firmware

Puteți vizualiza adresa IP, producătorul, tipul și versiunea de sistem a dispozitivului la distanță conectat.

Selecționați **Meniu principal > APARAT FOTO > Lista camerelor > Firmware**.

Figura 5-79 Program video

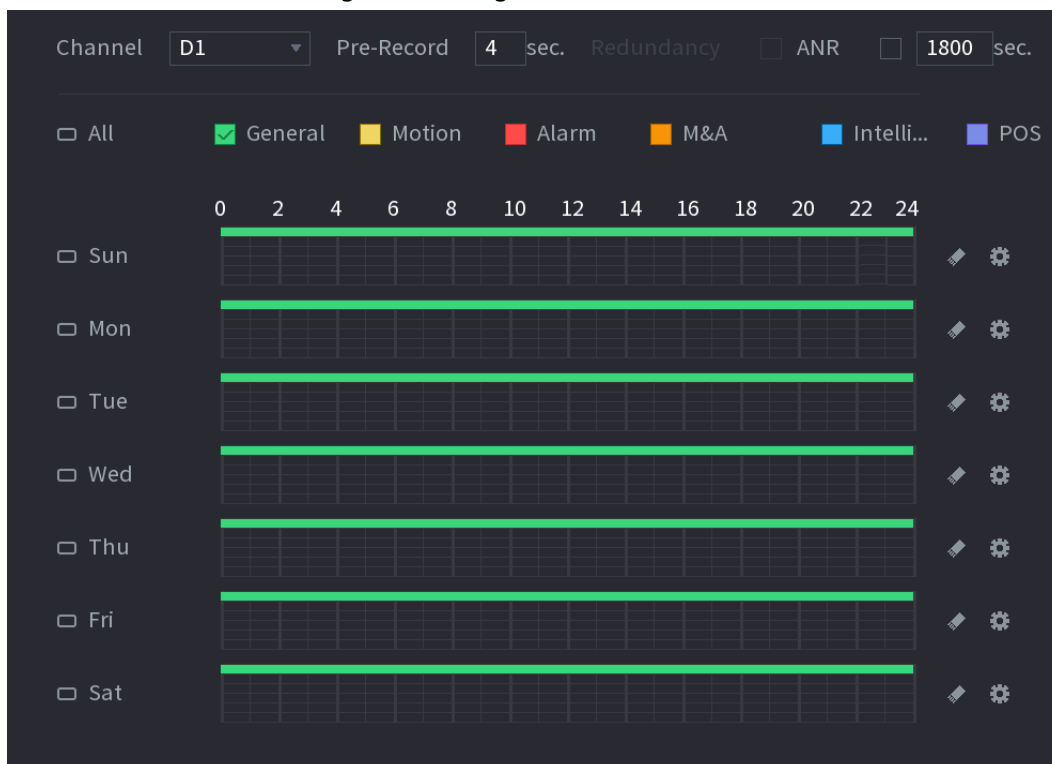

Pasul 2 Configurați parametrii.

Tabelul 5-24 Parametrii programării video

Parametru	Descriere
Canal	Selectați un canal pentru a înregistra un videoclip.
Pre-înregistrare	Introduceți durata de timp pe care doriți să dureze preînregistrarea. O înregistrare se va face înainte de eveniment.



Parametru	Descriere
Redundanță	<p>Dacă există mai multe HDD-uri instalate pe Dispozitiv, puteți seta unul dintre HDD-uri ca HDD redundant pentru a salva fișierele înregistrate pe diferite HDD-uri. Dacă unul dintre HDD-uri este deteriorat, puteți găsi backup-ul pe celălalt HDD.</p> <ul style="list-style-type: none"> ● Selectați Meniu principal>DEPOZITARE>Manager de disc, apoi setați un HDD ca HDD redundant. ● Selectați Meniu principal>DEPOZITARE>Programa>Record, apoi selectați Redundanță Caseta de bifat. <ul style="list-style-type: none"> ◇ Dacă canalul selectat nu înregistrează, funcția de redundanță va avea efect data viitoare când înregistrați, indiferent dacă selectați sau nu caseta de selectare. ◇ Dacă canalul selectat înregistrează, fișierele înregistrate curente vor fi împachetate și apoi începe înregistrarea conform noului program. <p></p> <ul style="list-style-type: none"> ● Această funcție este valabilă numai pentru unele modele. ● HDD-ul redundant face copii de rezervă numai pentru videoclipurile înregistrate, dar nu și pentru instantanee.
ANR	<p>Puteți seta funcția ANR (reluare automată a rețelei).</p> <ul style="list-style-type: none"> ● IPC continuă înregistrarea odată ce conexiunea NVR și IPC eșuează. După ce rețeaua devine normală, NVR-ul poate descărca fișiere de înregistrare în timp ce este deconectat de la IPC. Acest lucru este pentru a ajuta la protejarea împotriva pierderii de date de la canalul IPD curent care este conectat. ● Setați perioada maximă de încărcare a înregistrării. Dacă perioada offline este mai lungă decât perioada pe care o setați, IPC va încărca fișierul de înregistrare numai în perioada specificată. <p></p> <p>Asigurați-vă că cardul SD este instalat și că funcția de înregistrare este activată pe IPC.</p>
Perioadă	<p>Setați o perioadă în care setarea de înregistrare configurată este activă.</p> <p></p> <p>Sistemul activează alarma doar în perioada definită.</p>
Copiază în	<p>Clic Copiază în pentru a copia setările pe alte canale.</p>

Figura 5-80 Perioada

Period									
Day	Sun								
Period 1	00 : 00	-	24 : 00	<input checked="" type="checkbox"/> General	<input type="checkbox"/> Motion	<input type="checkbox"/> Alarm	<input type="checkbox"/> M&A	<input type="checkbox"/> Inte...	<input type="checkbox"/> POS
Period 2	00 : 00	-	24 : 00	<input type="checkbox"/> General	<input type="checkbox"/> Motion	<input type="checkbox"/> Alarm	<input type="checkbox"/> M&A	<input type="checkbox"/> Inte...	<input type="checkbox"/> POS
Period 3	00 : 00	-	24 : 00	<input type="checkbox"/> General	<input type="checkbox"/> Motion	<input type="checkbox"/> Alarm	<input type="checkbox"/> M&A	<input type="checkbox"/> Inte...	<input type="checkbox"/> POS
Period 4	00 : 00	-	24 : 00	<input type="checkbox"/> General	<input type="checkbox"/> Motion	<input type="checkbox"/> Alarm	<input type="checkbox"/> M&A	<input type="checkbox"/> Inte...	<input type="checkbox"/> POS
Period 5	00 : 00	-	24 : 00	<input type="checkbox"/> General	<input type="checkbox"/> Motion	<input type="checkbox"/> Alarm	<input type="checkbox"/> M&A	<input type="checkbox"/> Inte...	<input type="checkbox"/> POS
Period 6	00 : 00	-	24 : 00	<input type="checkbox"/> General	<input type="checkbox"/> Motion	<input type="checkbox"/> Alarm	<input type="checkbox"/> M&A	<input type="checkbox"/> Inte...	<input type="checkbox"/> POS
Copy to									
<input type="checkbox"/> All									
<input checked="" type="checkbox"/> Sun									
<input type="checkbox"/> Mon									
<input type="checkbox"/> Tue									
<input type="checkbox"/> Wed									
<input type="checkbox"/> Thu									
<input type="checkbox"/> Fri									
<input type="checkbox"/> Sat									

Pasul 3 Setati unul sau mai multe tipuri de înregistrare de la **General**, **Mișcare** (detectarea miscarii), **Alarma**, **M&A** (detectia mișcării și alarmă), **Inteligent** și **Alarma**.

Figura 5-81 Tip de înregistrare

All
 General
 Motion
 Alarm
 M&A
 Intelli...
 POS

Pasul 4 Setati perioada de înregistrare.



Dacă ați adăugat o vacanță, puteți seta perioada de înregistrare pentru vacanță.

Figura 5-82 Setare perioadă de înregistrare

	0	2	4	6	8	10	12	14	16	18	20	22	24	
<input type="checkbox"/> Sun	[Timeline with green bar from 0 to 10:30]													
<input type="checkbox"/> Mon	[Timeline with green bar from 0 to 10:30]													
<input type="checkbox"/> Tue	[Timeline with green bar from 0 to 24:00]													
<input type="checkbox"/> Wed	[Timeline with green bar from 0 to 24:00]													
<input type="checkbox"/> Thu	[Timeline with green bar from 0 to 24:00]													
<input type="checkbox"/> Fri	[Timeline with green bar from 0 to 24:00]													
<input type="checkbox"/> Sat	[Timeline with green bar from 0 to 24:00]													
Holiday	[Timeline with green bar from 0 to 24:00]													

● Definiți perioada prin desen.

1. Selectați o dată corespunzătoare pentru a seta.

- ◇ Definiți pentru întreaga săptămână: Faceți clic chiar lângă **Toate**. Toate pictograma comută la . **Tu** poate defini perioada pentru toate zilele simultan.



- ◇ Definiți pentru câteva zile dintr-o săptămână: Faceți clic  înainte de fiecare zi una câte una. Icoana comută la  teți defini perioada pentru zilele selectate simultan.
- 2. Pe cronologia, trageți pentru a defini o perioadă.
 - ◇ Odată ce perioada de timp se suprapune, prioritatea de înregistrare este: **M&A>Alarma>POS> Inteligent>Mișcare>General.**
 - ◇ Selectați un tip de înregistrare și apoi faceți clic pe  a datei corespunzătoare pentru a șterge perioada corespunzătoare.

Figura 5-83 Setarea perioadei prin desen



Funcția de înregistrare MD și înregistrarea alarmă sunt ambele nule dacă ați activat funcția MD&Alarm.

- Definiți perioada prin editare.
 1. Selectați o dată și apoi faceți clic pe 

Figura 5-84 Setarea perioadei prin editare



Period	Time Range	General	MD	Alarm	MD&Alarm	Intel	POS
Period 1	00:00 - 24:00	<input checked="" type="checkbox"/>	<input type="checkbox"/>	<input type="checkbox"/>	<input type="checkbox"/>	<input type="checkbox"/>	<input type="checkbox"/>
Period 2	00:00 - 24:00	<input type="checkbox"/>	<input type="checkbox"/>	<input type="checkbox"/>	<input type="checkbox"/>	<input type="checkbox"/>	<input type="checkbox"/>
Period 3	00:00 - 24:00	<input type="checkbox"/>	<input type="checkbox"/>	<input type="checkbox"/>	<input type="checkbox"/>	<input type="checkbox"/>	<input type="checkbox"/>
Period 4	00:00 - 24:00	<input type="checkbox"/>	<input type="checkbox"/>	<input type="checkbox"/>	<input type="checkbox"/>	<input type="checkbox"/>	<input type="checkbox"/>
Period 5	00:00 - 24:00	<input type="checkbox"/>	<input type="checkbox"/>	<input type="checkbox"/>	<input type="checkbox"/>	<input type="checkbox"/>	<input type="checkbox"/>
Period 6	00:00 - 24:00	<input type="checkbox"/>	<input type="checkbox"/>	<input type="checkbox"/>	<input type="checkbox"/>	<input type="checkbox"/>	<input type="checkbox"/>

Copy to

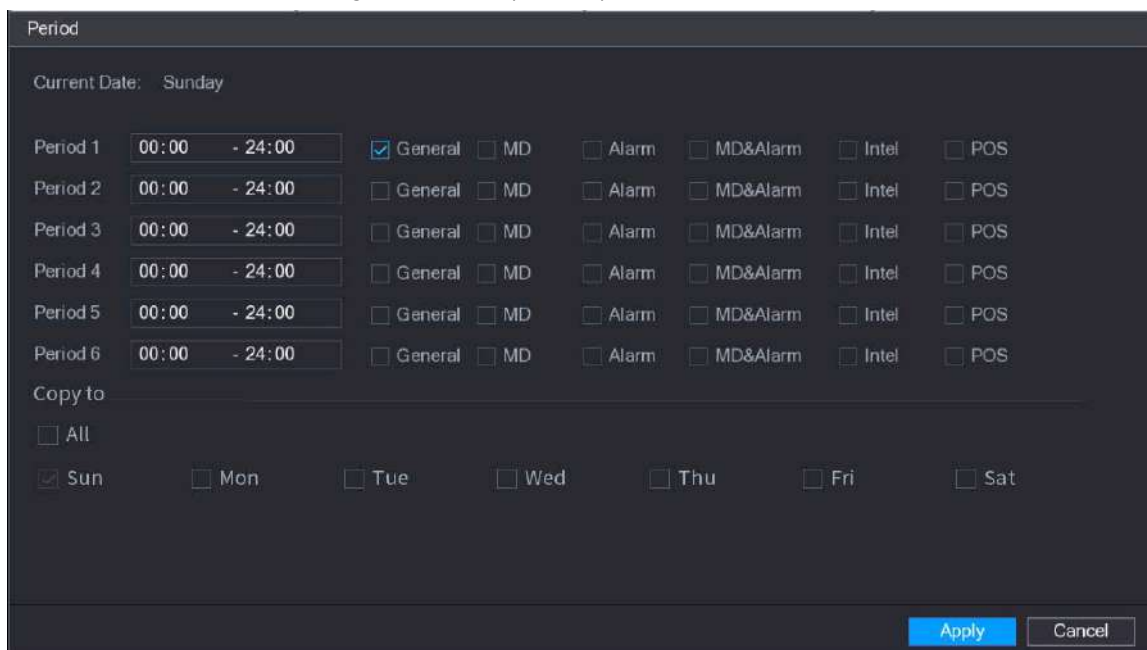
All

Sun Mon Tue Wed Thu Fri Sat

Apply Cancel

2. Setăți tipul de înregistrare pentru fiecare perioadă.

- ◇ Există șase perioade pe care le puteți stabili pentru fiecare zi.
- ◇ Sub **Copiază în**, Selectați **Toate** pentru a aplica setările tuturor zilelor săptămânii sau selectați anumite zile în care doriți să aplicați setările.

3. Faceți clic **aplica**.

Pasul 5 Clic **aplica** pentru a finaliza setările.

5.8.1.2 Configurarea programului de instantanee

Configurați programul de înregistrare pentru instantanee.

Procedură

Pasul 1 Faceți clic dreapta pe pagina live, apoi selectați **Meniu principal > DEPOZITARE > Programa > Instantaneu**.

Figura 5-85 Instantaneu

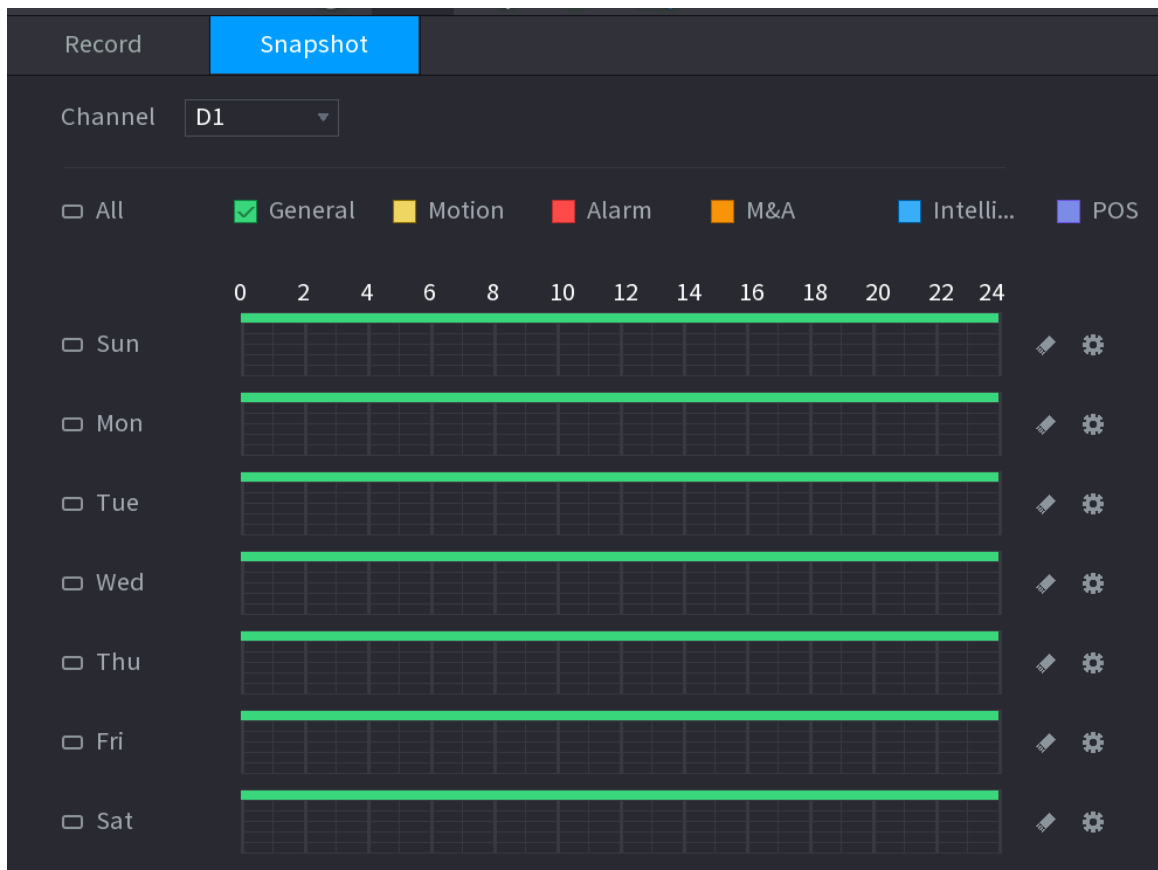

Pasul 2 Selectați un canal pentru a seta un instantaneu al programului.

Pasul 3 Setați un tip de înregistrare.

Figura 5-86 Tip de înregistrare



Pasul 4 Setați perioada instantanee. Pentru detalii, vezi **Pasul 4** în „5.8.1.1 Configurarea programului de înregistrare video”.

Pasul 5 **Clicaplica.**

5.8.1.3 Configurarea modului de înregistrare

Informații generale

După ce ați setat înregistrarea în program sau instantaneu, trebuie să activați funcția de înregistrare automată și instantaneu, astfel încât sistemul să poată înregistra sau face instantaneu automat.

- **Auto:** Sistemul înregistrează automat videoclipurile și instantaneele conform programului definit.
- **Manual:** Sistemul înregistrează fișiere generale pentru întreaga zi.



Trebuie să aveți autorități de stocare pentru a utiliza **Manual** modul de înregistrare.

Procedură

Pasul 1 Faceți clic dreapta pe pagina live, apoi selectați **Meniu principal > DEPOZITARE > Record**.

Figura 5-87 Mod înregistrare

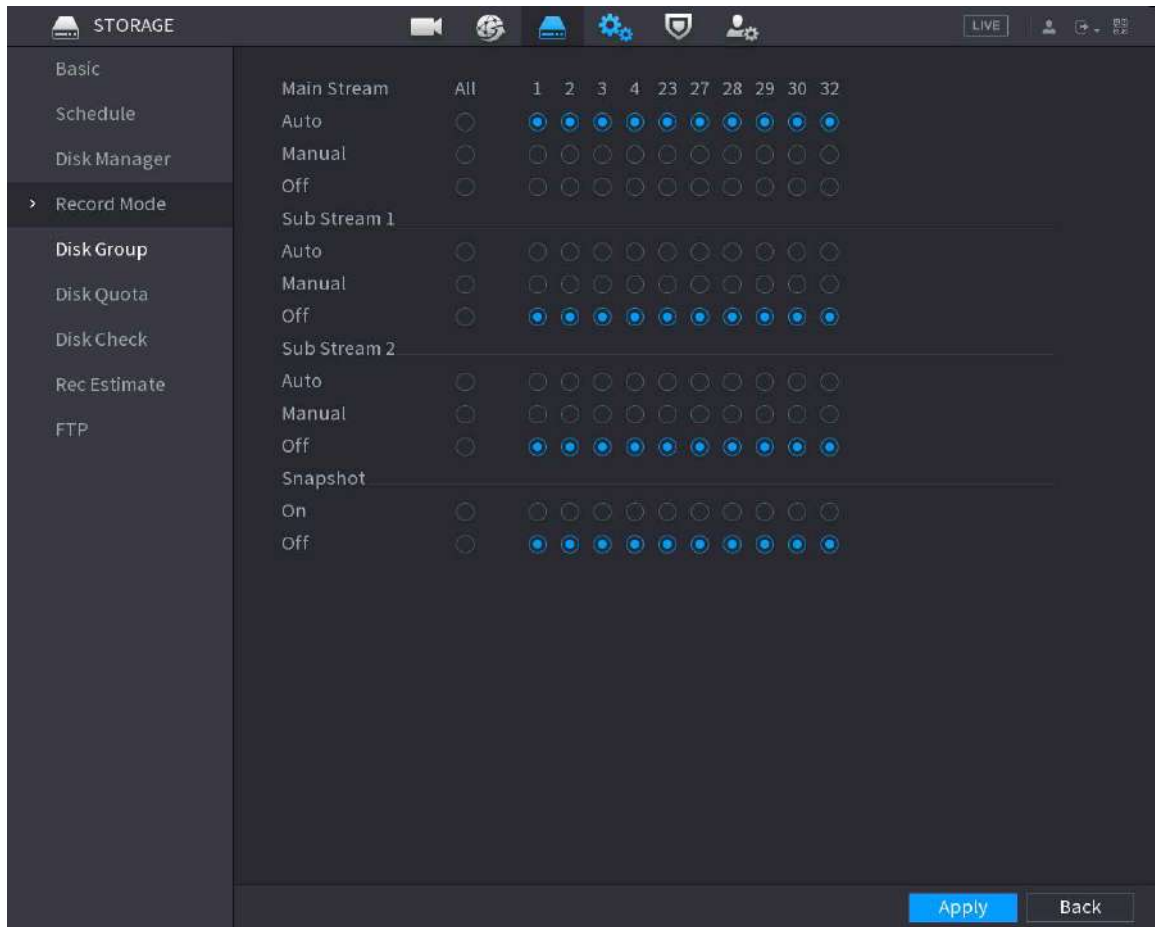

Pasul 2 Configurați parametrii.

Tabelul 5-25 Parametrii modului de înregistrare

Parametru	Descriere
Canal	Afișează toate canalele conectate. Puteți selecta un singur canal sau selectați Toate .
Starea înregistrării	<ul style="list-style-type: none"> ● Auto: faceți automat înregistrări conform programului. ● Manual: face o înregistrare generală în 24 de ore pentru canalul selectat. ● Off: Nu înregistrați.
Starea instantaneului	Activați sau dezactivați instantaneul programat pentru canalele corespunzătoare.

Pasul 3 **Clicaplica.**

5.8.2 Căutare și redare

5.8.2.1 Pagina de căutare

Puteți căuta și reda fișierele înregistrate pe NVR.

Selecționați **Meniu principal** > **CĂUTARE**, sau faceți clic dreapta pe pagina de vizualizare live și apoi selecționați **Căutare**.







Următoarea figură este doar pentru referință.





Figura 5-88 Căutare



Tabelul 5-26 Descrierea paginii de căutare

Nu.	Funcție	Descriere
1	Fereastra de afișare	<p>Afișați videoclipul sau imaginea înregistrată căutată. Sistemul acceptă redarea pe un singur canal, 4 canale, 9 canale și 16 canale simultan.</p> <p></p> <p>Când redați în modul cu un singur canal, țineți apăsat butonul stâng al mouse-ului pentru a selecta zona pe care doriți mări. Zona este mărită după ce butonul stâng al mouse-ului este eliberată. Pentru a ieși din starea mărită, faceți clic dreapta pe imagine.</p>
2	Bara de control al redării	Butoane de control al redării.
	Clamă	Clic  pentru a decupa fișierul de înregistrare și apoi a salva fișierul filmare. Consultați „5.8.2.6 Decuparea videoclipurilor” pentru detalii.
	Backup	Clic  pentru a face copii de rezervă ale înregistrărilor.

Nu.	Funcție	Descriere
3	Bara de timp	<p>Afișează tipul și perioada de timp a videoclipului înregistrat curent.</p> <ul style="list-style-type: none"> ● În aspectul cu 4 canale, sunt afișate 4 bare de timp. În alte aspecte de vizualizare, este afișată doar 1 bară de timp. ● Faceți clic pe zona colorată pentru a începe redarea de la o anumită oră. ● Când configurați setările, rotiți butonul rotativ de pe bara de timp pentru a mări de la 0. Când este redată o redare, rotiți butonul rotativ de pe bara de timp, bara de timp va mări punctul de timp în care este redarea. situat. ● Culoarea barei de timp: verde pentru tipul general; roșu pentru alarmă externă; galben pentru detectarea mișcării; albastru pentru evenimente inteligente; violet pentru evenimente POS. ● Faceți clic și țineți apăsată pe bara de timp, iar indicatorul mouse-ului se schimbă într-o pictogramă de mână, apoi puteți trage pentru a vedea redarea timpului țintă. ● Puteți trage linia portocalie verticală pe bara de timp pentru a vizualiza rapid redarea în format iframe. ● Când redați un videoclip într-un mod de canal, indicați bara de timp timp de 0,1 secunde, apoi puteți vizualiza 4 imagini înainte și după timpul selectat și imaginea în miniatură a orei selectate. ● Pentru unele modele, când faceți clic pe zona goală din bara de timp, sistemul trece automat la următorul punct de timp în care există un videoclip înregistrat.
4	Starea redării	Include 2 stări de redare: Joacă și Stop.
	Tipul de înregistrare	Bifați caseta de selectare pentru a defini tipul de înregistrare de căutat.
5	Tipul de căutare	Selectați conținutul de redat: Record, Imagine, și Subperioada.
6	Calendar	<p>Faceți clic pe data pe care doriți să o căutați.</p>  <p>Datele cu înregistrări sau instantanee au un solid mic cerc sub dată.</p>

Nu.	Funcție	Descriere
7	Vizualizați aspectul și selectarea canalului	<ul style="list-style-type: none"> ● În Numele camerei listă, selectați unul sau mai multe canale pe care doriți să le redați. ● Divizarea ferestrei este decisă de modul în care selectați canalele. De exemplu, dacă selectați 1 canal, redarea este afișată în vizualizarea cu un singur canal. Dacă selectați două până la patru canale, redarea este afișată în vizualizarea cu patru canale. Maximul este de opt canale. ● Faceți clic pe ▶ pentru a comuta fluxul ▶. ▶ indică fluxul principal și ▶ indică fluxul secundar.
8	Afișarea listei	<p>Această zonă include Lista de etichete și Lista de fișiere.</p>  <p>Pictogramele afișate pot varia în funcție de model.</p> <ul style="list-style-type: none"> ● : Faceți clic Lista de etichete pentru a vizualiza lista de videoclipuri înregistrate marcate. Faceți dublu clic pe fișier pentru a începe redarea. ● : Faceți clic Lista de fișiere pentru a vizualiza fișierele care au fost găsite. Tu poate bloca și debloca fișierele. Consultați „5.8.2.8 Lista de fișiere” pentru informații detaliate. ● : ochi de pește de warp. Consultați „5.6.10.2 Deformarea Fisheye în timpul redării” pentru informații detaliate.
9	Unitatea bară de timp	Puteți selecta 24 de ore, 2 ore, 1 oră sau 30 de minute ca unitate de bară de timp.



Toate operațiunile de redare pot varia în funcție de versiunea hardware. Unele funcții sunt disponibile pe selectați modele.

5.8.2.2 Redare

Puteți căuta și reda videoclipuri, imagini sau clipuri video. Operațiunile sunt similare. Această secțiune folosește redarea video ca exemplu.

Procedură

Pasul 1 Selectați **Meniu principal** > **Căutare**, sau faceți clic dreapta pe pagina live și apoi selectați **Căutare**.

Pasul 2 Selectați **De pe disc R/W** sau **De la dispozitivul I/O**.

- De pe disc R/W: Căutați fișiere înregistrate pe HDD-ul dispozitivului.

Figura 5-89 Căutare de pe disc R/W

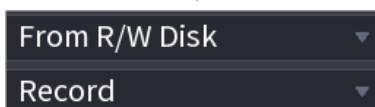

- Din dispozitivul I/O: Căutați fișiere înregistrate de pe dispozitivul de stocare extern.
Clic **Naviga**, selectați calea de stocare a fișierului video înregistrat pe care doriți să-l redați. Faceți dublu clic pe fișierul video sau faceți clic pentru a **▶** începe redarea.

Figura 5-90 Căutare din dispozitivul I/O

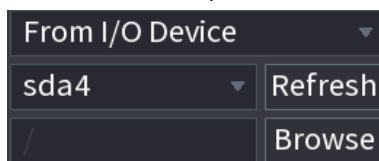

Pasul 3 Selectați **Record** ca tip de

Pasul 4 căutare. Selectați data și canalul.















Pasul 5 Faceți clic pe  sau pe orice poziție din bara de timp.











Sistemul începe redarea. Puteți utiliza comenzile de redare pentru a controla procesul de redare.

Figura 5-91 Controlul redării



Tabelul 5-27 Descrierea controlului redării

Pictogramă	Funcție
	Redare/Pauză În modul de redare lentă, faceți clic pe acesta pentru a comuta între redare/pauză.
	Stop Când redați, faceți clic pentru a opri procesul de redare curent.
	Rebobinați În modul de redare normal, faceți clic stânga pe buton, fișierul începe să se deruleze înapoi. Faceți clic din nou pentru a-l întrerupe. În timp ce se derulează, faceți clic  sau  pentru a restabili jocul normal.
	Afișează cadrul precedent/cadru următor. Când întrerupeți fișierul de redare normal, faceți clic  sau  pentru a reda cadru cu cadru. În modul de redare cadru cu cadru, faceți clic pe  sau  pentru a reveni la normal modul de redare.
	Joacă lentă În modul de redare, faceți clic pe acesta pentru a utiliza diferite moduri de redare lentă, cum ar fi redare lentă 1, redare lentă 2 și altele.
	Repede înainte În modul de redare, faceți clic pentru a realiza diverse moduri de redare rapidă, cum ar fi redare rapidă 1, redare rapidă 2 și altele.
	Reglați volumul redării.
	Căutare inteligentă. Consultați „5.8.2.3 Redare căutare inteligentă” pentru informații detaliate.

Pictogramă	Funcție
	<p>Detectare inteligentă a mișcării. Puteți face clic pe pictogramă pentru a selecta un vehicul uman sau cu motor, iar sistemul redă videoclipuri detectate ale persoanei sau vehiculului cu motor.</p> <p></p> <p>Omul și vehiculul cu motor pot fi selectate în același timp.</p>
	<p>Faceți clic pe butonul instantaneu în modul ecran complet pentru a face un instantaneu.</p> <p>Sistemul acceptă o cale personalizată salvată pentru fotografiere. Conectați mai întâi dispozitivul periferic, faceți clic pe butonul snap în modul ecran complet, puteți selecta sau crea o cale. Faceți clic pe butonul Start, imaginea instantanee poate fi salvată pe calea specificată.</p>
	<p>butonul Marcare.</p> <p>Această funcție este disponibilă pe anumite modele. Asigurați-vă că există un buton de marcare în panoul de control al redării.</p> <p>Consultați „5.8.2.9 Redarea etichetelor” pentru informații detaliate.</p>
	<p>Afișează și ascunde informațiile POS.</p> <p>În modul de redare pe 1 canal, puteți face clic pe el pentru a afișa/ascunde informațiile POS din videoclip.</p>
	<p>În modul de redare pe 1 canal, faceți clic pe acesta pentru a activa sau dezactiva afișarea informațiilor despre regulile IVS pe videoclip.</p> <p></p> <p>Această funcție este doar pentru anumite serii.</p>
	<p>Căutare de imagini. Pentru detalii, consultați „5.6.3.7 Căutare imagini”.</p>
	<ul style="list-style-type: none"> ● Alegere rapidă. Pentru detalii, consultați „5.6.3.8 Alegere rapidă”. ● AcuPick. Pentru detalii, consultați „5.8.2.4 AcuPick”. <p></p> <p>Atât modul de redare pe un canal, cât și pe mai multe canale acceptă AcuPick.</p> <p>Faceți clic pe pictogramă pentru a căuta cu precizie ținta.</p>

5.8.2.3 Redare căutare inteligentă

Informații generale



Această funcție este valabilă numai pentru unele modele.

În timpul procesului de redare, sistemul poate analiza zona de detectare a mișcării din scenă și poate oferi rezultatul analizei.



Asigurați-vă că detectarea mișcării a fost activată **Meniu principal > ALARMA > Detectare video >**

Detectarea miscarii.

Procedură

Pasul 1 Selectați un canal pentru a reda videoclipul și apoi faceți clic pe . Puteți vizualiza grilele pe Redare videoclip.



- Această funcție este pentru modul de redare pe un singur canal.
- În modul de redare pe mai multe canale, faceți dublu clic pe un canal pentru a comuta la un canal modul de redare.

Pasul 2 Selectați zonele de căutare inteligentă (22*18(PAL), 22*15(NTSC)).

Pasul 3 Faceți clic pentru a merge la căutare și redare inteligente. Sistemul va reda toate înregistrările de detectare a mișcării.

Pasul 4 Faceți clic nou pentru a opri căutarea inteligentă.



- Regiunea de detectare a mișcării nu poate fi zona ecran complet.
- Regiunea de detectare a mișcării adoptă în mod implicit întregul panou de redare curent.
- Comutarea unității barei de timp, derularea, cadru cu cadru nu sunt disponibile atunci când sistemul redă un fișier de detectare a mișcării.

5.8.2.4 AcuPick

5.8.2.4.1 Căutare comună

Procedură

Pasul 1 Selectați **Meniu principal > Căutare**, sau faceți clic dreapta pe pagina de vizualizare live și apoi selectați **Căutare**.

Pasul 2 (Opțional) Faceți clic pentru a selecta rezultatele afișate. Tu poti alege **Uman** și **Motor Vehicul**.

Pasul 3 Când doriți să căutați ținta în imagine, faceți clic pe pentru a îngheța pagina. The imagine afișează automat țintele.



Suportă detectarea umană (cutie de detectare albastră) și detectarea autovehiculelor (galben caseta de detectare).

Pasul 4 Indicați spre ținta dorită, apoi faceți clic pentru a verifica detaliile.

Figura 5-92 AcuPick (detectie umană)



Figura 5-93 AcuPick (detectie autovehicul)



Pasul 5 Configurați condițiile de căutare după cum este necesar.

Figura 5-94 Condiții de căutare și rezultate

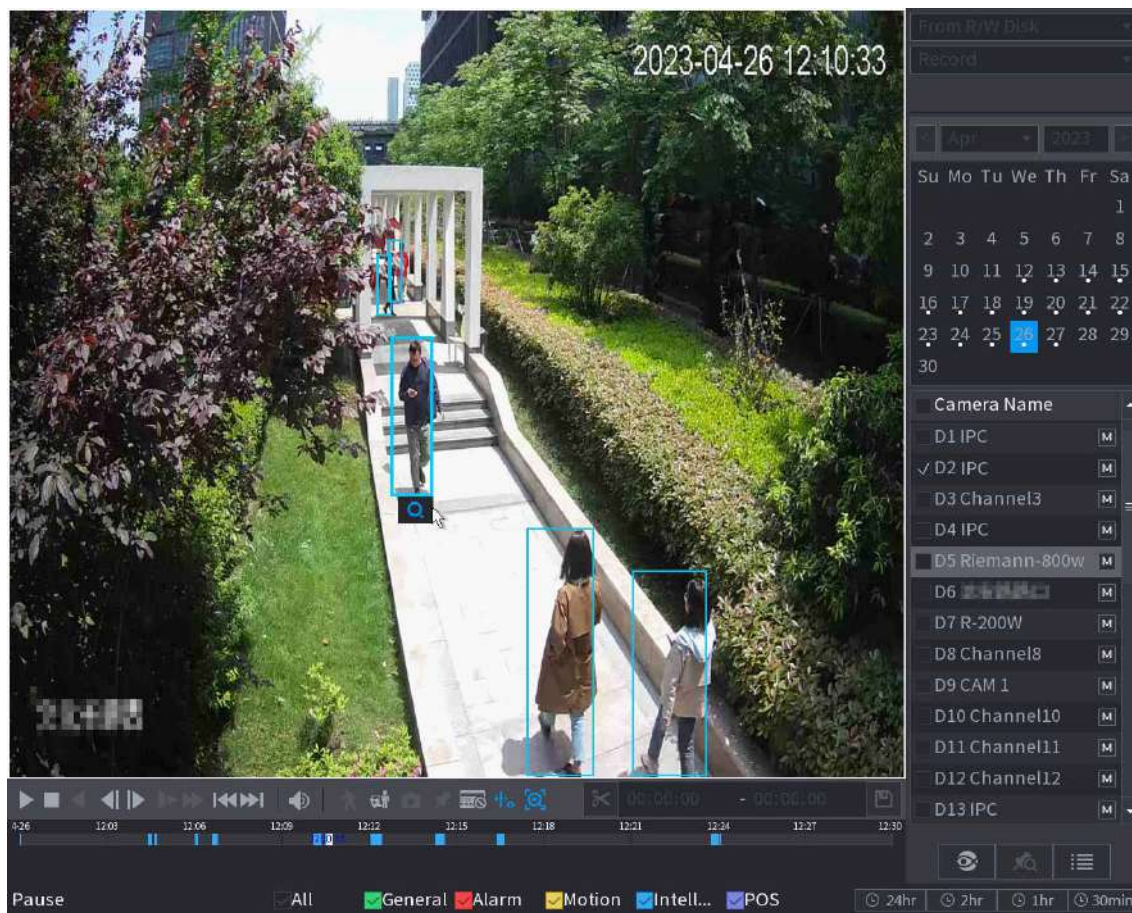
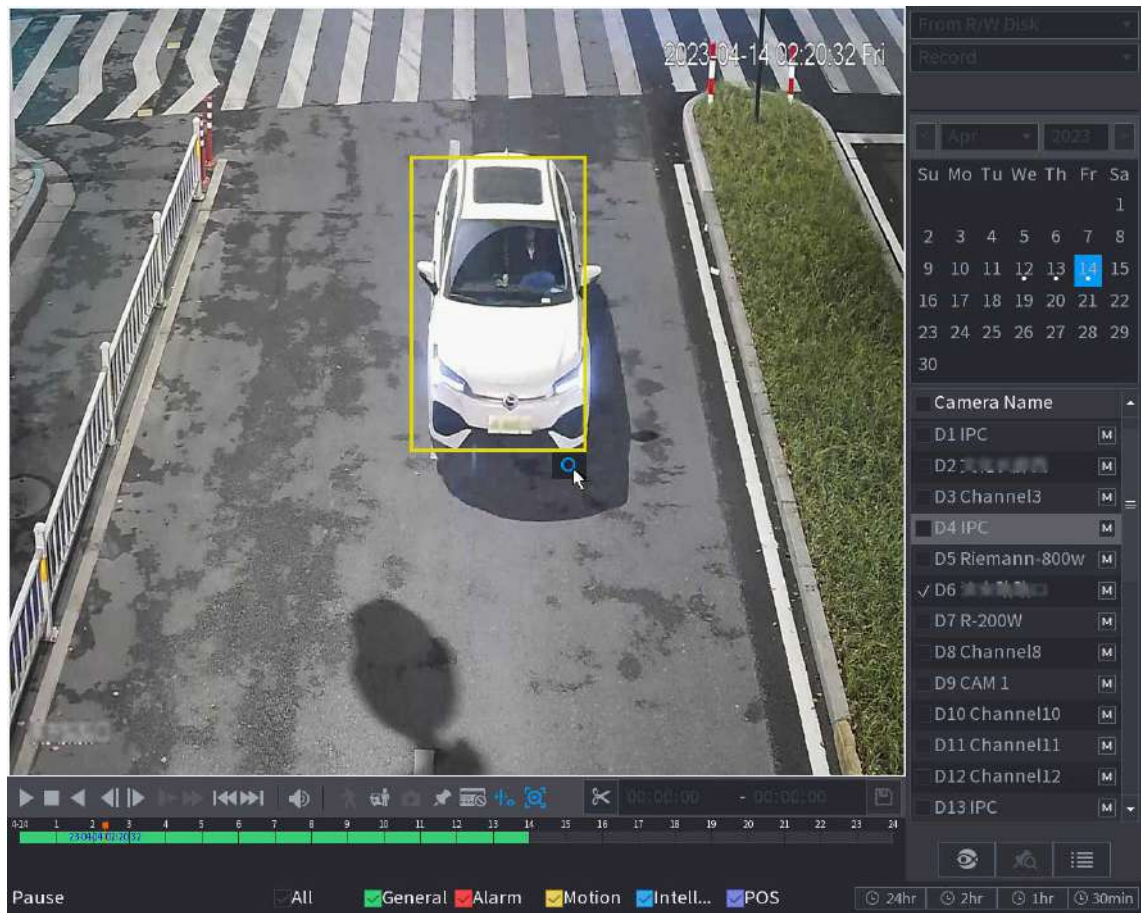
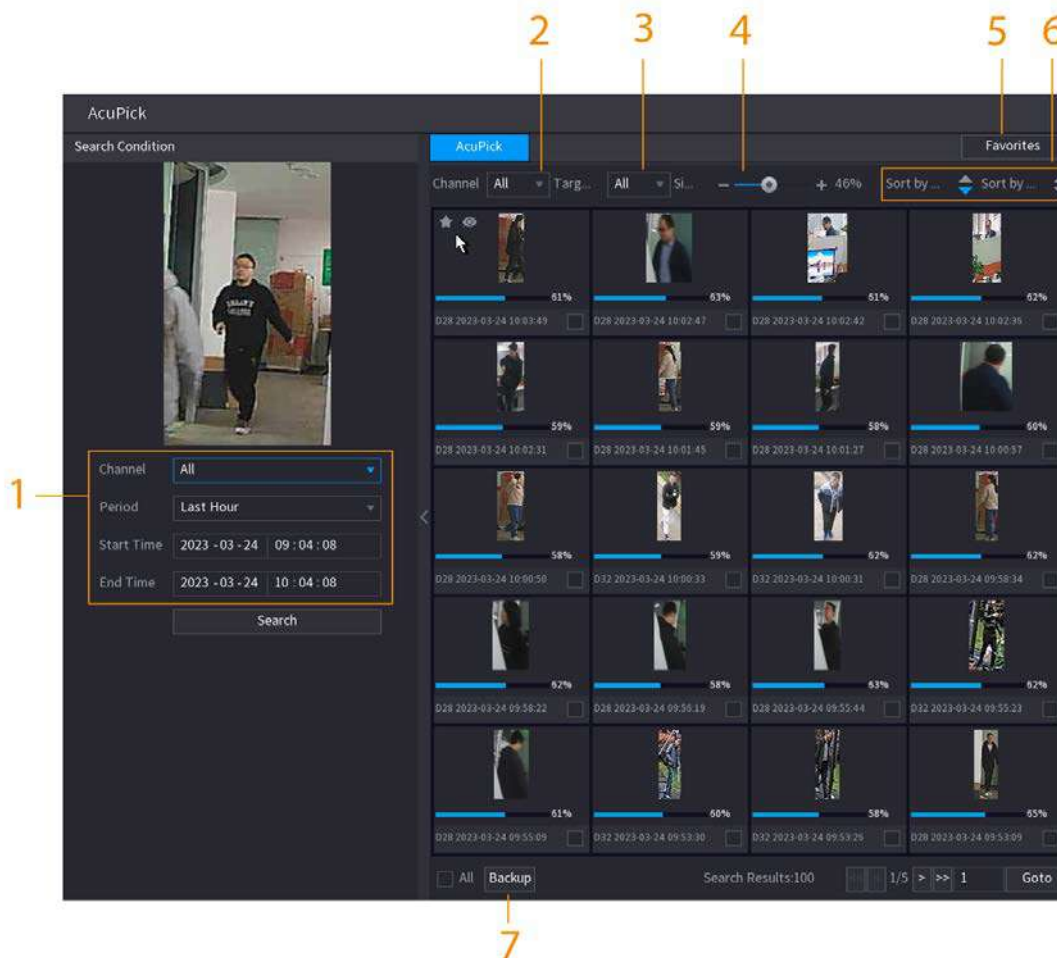

Tabelul 5-28 Descrieri ale condițiilor și rezultatelor căutării

Nu.	Nume	Descriere
1	Condiție de căutare	Configurați canalul și perioada. Când alegeți Personalizat , puteți seta ora de începere și ora de încheiere, după cum este necesar. Se pot seta până la 7 zile.
2	Canal	Afișează canalele cu rezultatul căutării.
3	Filtru țintă	Alege din Toate , Articole preferate și Articole ascunse . Când selectați elementele țintă, dispozitivul va căuta numai în acest articol.
4	Similitudine	Configurați similaritatea căutării în funcție de condițiile reale. Valoarea recomandată este de 80% sau mai mult.
5	Favorites	Sistemul caută doar ținta în favorite.
6	Sortare după timp/ Sortare după asemănare	Reordonați rezultatele căutării după timp sau asemănări.
7	Backup	Puteți selecta unul sau mai multe rezultate de căutare, apoi faceți clic Backup pentru a susține rezultatele.



Pasul 6 Selectați un rezultat, apoi faceți dublu clic pe el pentru a verifica videoclipul.



- Sub rezoluție 4K, videoclipul nu acceptă redarea pe tot ecranul pe această pagină.
- Clic , puteți activa din nou funcția AcuPick, puteți îngheța imaginea și puteți căuta noua țintă.

Operațiuni conexe

Plasați cursorul peste un rezultat al căutării și apoi puteți:

- Clic  adăugați rezultatul în articolele preferate. Până la 1.000 de articole pot fi adăugate la favorite.
- Clic  adăugați rezultatul în elementele ascunse.

5.8.2.4.2 Căutare personalizată

Procedură

Pasul 1 Selectați **Meniu principal > Căutare**, sau faceți clic dreapta pe pagina de vizualizare live și apoi selectați **Căutare**.

Pasul 2 (Opțional) Faceți clic  pentru a selecta rezultatele afișate. Tu poti alege **Uman și Motor Vehicul**.

Figura 5-95 Selectați rezultatul



Pasul 3 În modul de redare pe mai multe canale, faceți dublu clic pe un canal pentru a comuta la modul de redare pe un singur canal.

Pasul 4 Trageți mouse-ul pentru a desena o zonă de căutare în imagine, iar apoi NVR-ul va afișa automat rezultatele căutării din zona selectată în bara de timp (portocalie).

Figura 5-96 Căutare personalizată 1

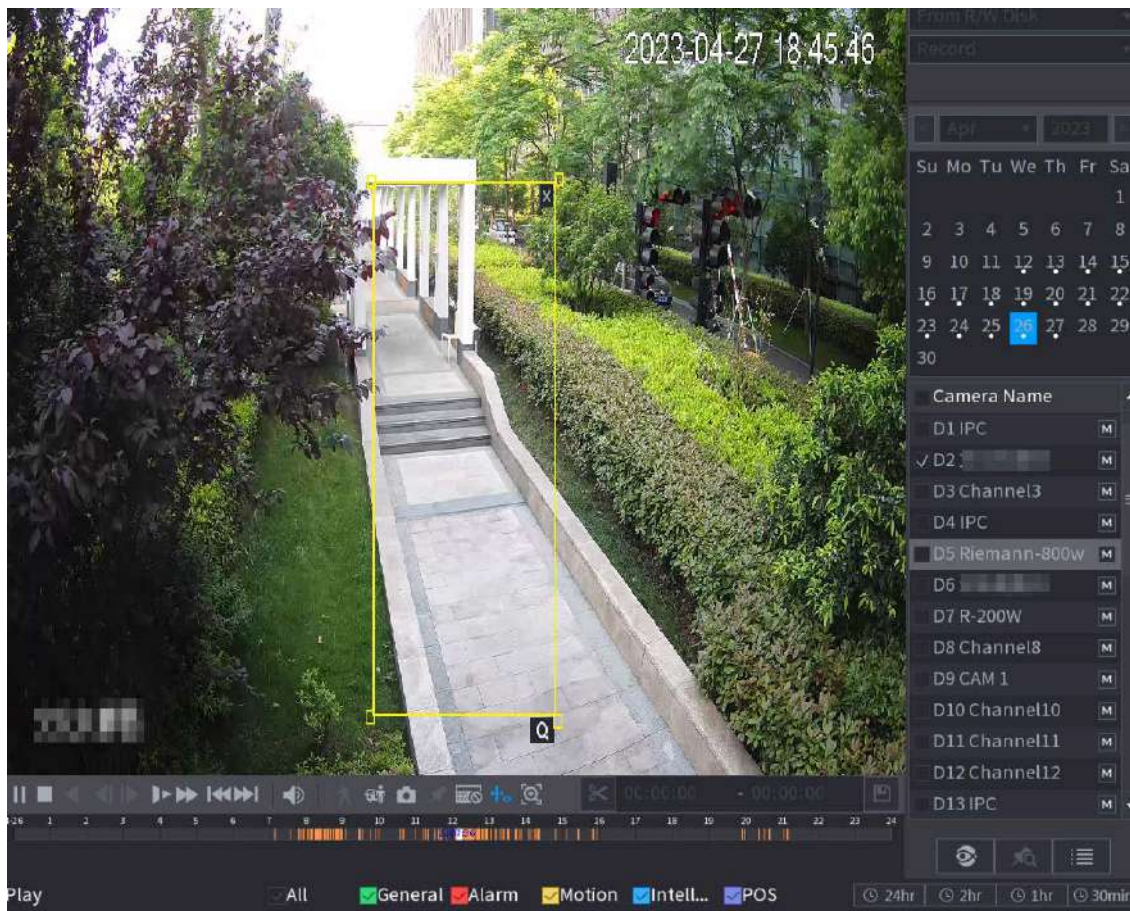

Pasul 5 Când doriți să căutați ținta în imagine, faceți clic  pentru a îngheta pagina. The imaginea arată automat țintele.

Pasul 6 Indicați spre bara de timp, NVR-ul afișează miniaturile din ultima vreme.

Figura 5-97 Miniaturi

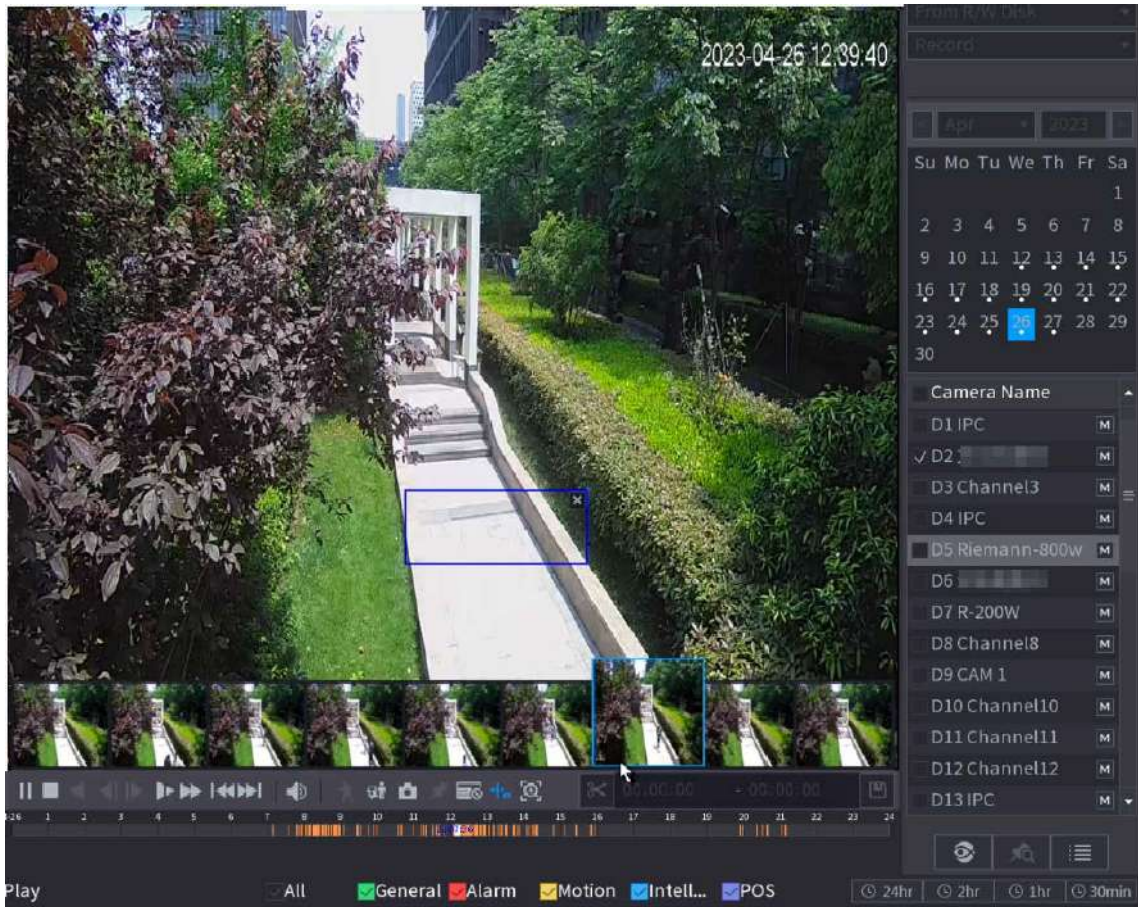

Pasul 7 Indicați spre ținta dorită, apoi faceți clic  pentru a verifica detaliile.

Figura 5-98 Căutare personalizată 2



Figura 5-99 Căutare personalizată 3



Pasul 8 Configurați condițiile de căutare după cum este necesar.

Figura 5-100 Condiții de căutare și rezultate

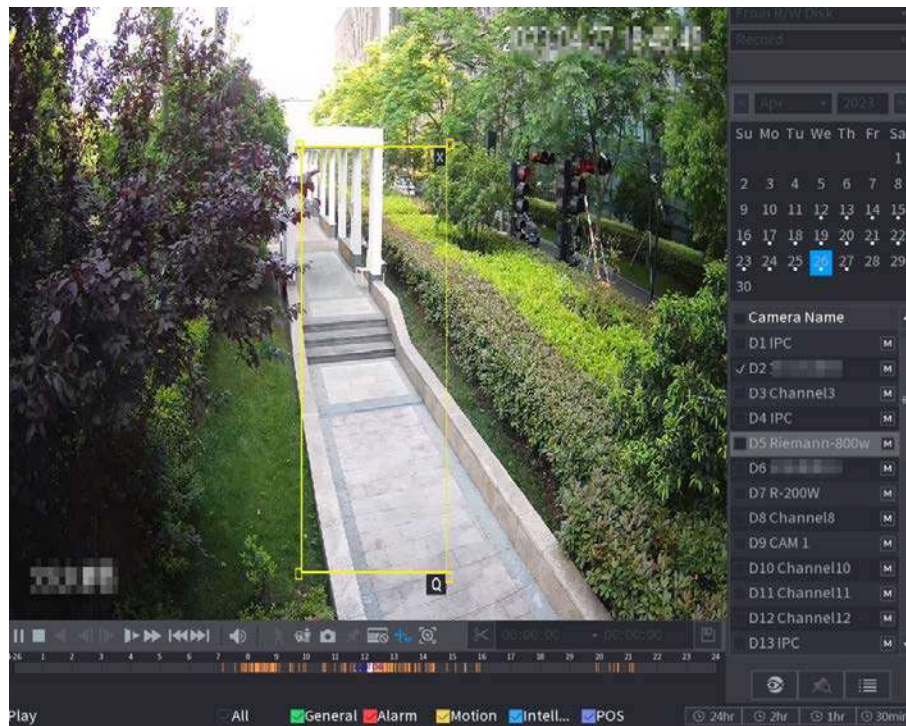
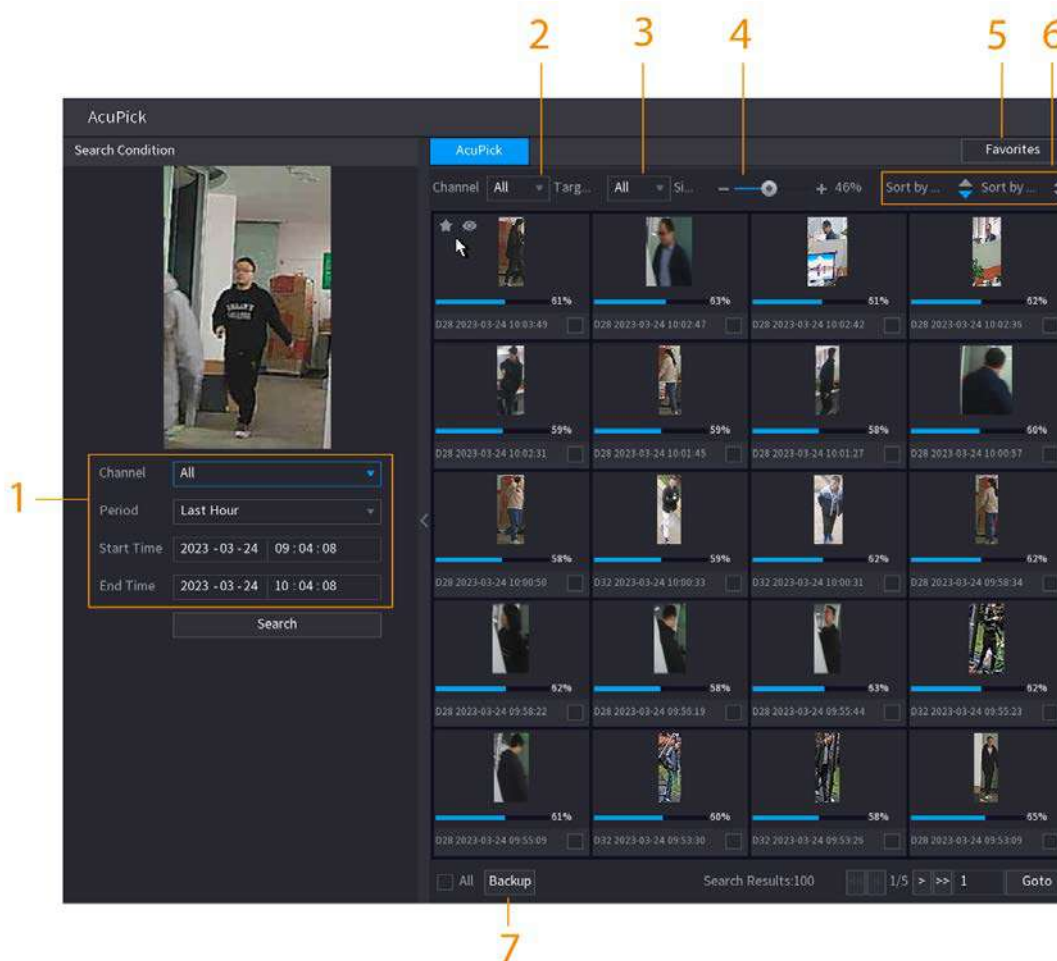

Tabelul 5-29 Descrieri ale condițiilor și rezultatelor căutării

Nu.	Nume	Descriere
1	Condiție de căutare	Configurați canalul și perioada. Când alegeți Personalizat , puteți seta ora de începere și ora de încheiere, după cum este necesar. Se pot seta până la 7 zile.

Nu.	Nume	Descriere
2	Canal	Afișează canalele cu rezultatul căutării.
3	Filtru țintă	Alege din Toate , Articole preferate și Articole ascunse . Când selectați elementele țintă, dispozitivul va căuta numai în acest articol.
4	Similitudine	Configurați similaritatea căutării în funcție de condițiile reale. Valoarea recomandată este de 80% sau mai mult.
5	Favorite	Sistemul caută doar ținta în favorite.
6	Sortare după timp/ Sortare după asemănare	Reordonați rezultatele căutării după timp sau asemănări.
7	Backup	Puteți selecta unul sau mai multe rezultate de căutare, apoi faceți clic Backup pentru a susține rezultatele.



Pasul 9 Selectați un rezultat, apoi faceți dublu clic pe el pentru a verifica videoclipul.



- Sub rezoluție 4K, videoclipul nu acceptă redarea pe tot ecranul pe această pagină.
- Clic , puteți activa din nou funcția AcuPick, puteți îngheța imaginea și puteți căuta noua țintă.

Operațiuni conexe

Plasați cursorul peste un rezultat al căutării și apoi puteți:

- Clic , adăugați rezultatul în articolele preferate. Până la 1.000 de articole pot fi adăugate la favorite.
- Clic , adăugați rezultatul în elementele ascunse.

5.8.2.5 Legătura EPTZ

Activați funcția de conectare EPTZ pe pagina de redare. Această funcție poate mări și urmări simultan mai multe persoane și vehicule care declanșează alarme. Oferă detalii bogate și o vedere panoramică în același timp.

Informații generale

- Acceptă numai funcția de conectare EPTZ în modurile de redare cu un singur canal și pe 4 canale.
- Când selectați modul de redare pe 4 canale, numai funcția de conectare EPTZ a unui canal poate fi activată în același timp.

Procedură

Pasul 1 Selectați **Meniu principal** > **Căutare**, sau faceți clic dreapta pe pagina de vizualizare live și apoi selectați

Pasul 2 **Căutare**. Selectați un canal, apoi faceți clic  sub **Numele camerei**.

Figura 5-101 Legătura EPTZ pentru redare



Pasul 3 Activați funcția de conectare EPTZ și apoi configurați parametrii.

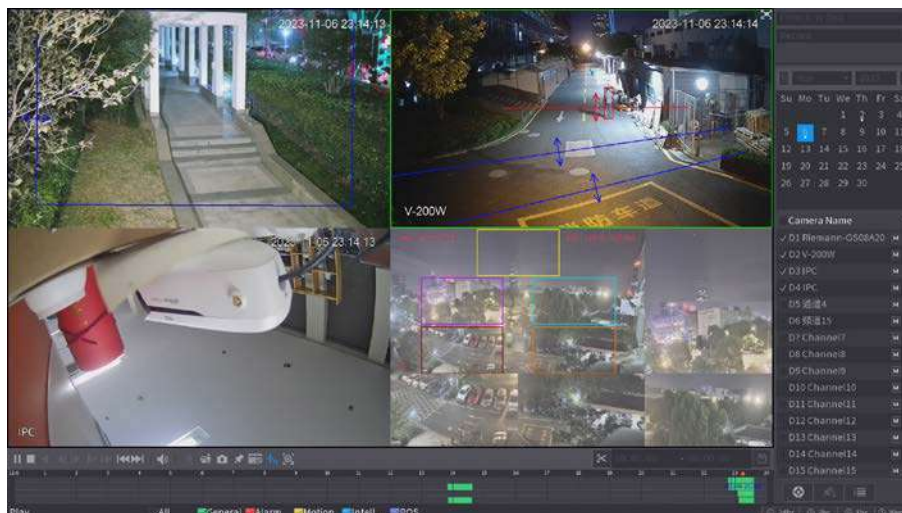

Dacă un anumit canal a activat funcția de conectare EPTZ, configurația va dura în continuare efect după părăsirea redării. Când redați din nou înregistrarea acestui canal, EPTZ efectul de legătură este încă afișat.

Figura 5-102 Setarea legăturii EPTZ pentru redare

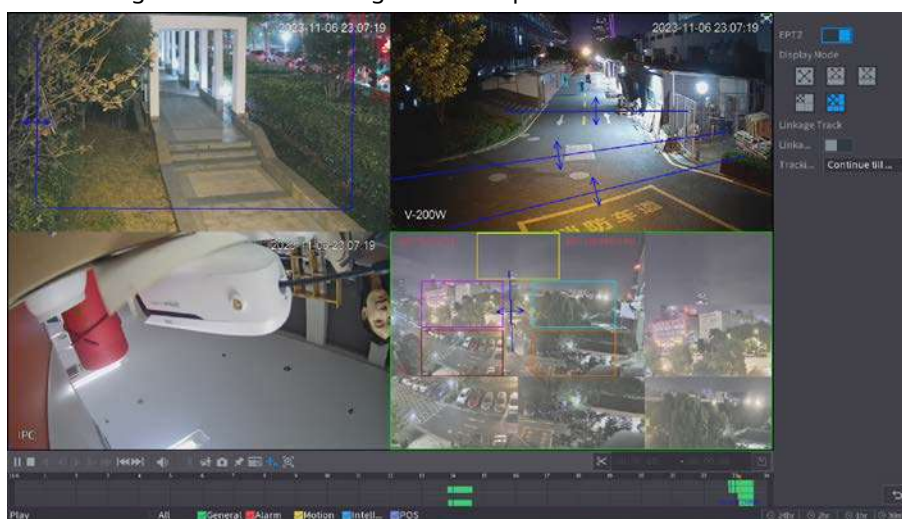

Tabelul 5-30 Descrierea parametrilor

Parametru	Descriere
Modul de afișare	Selectați numărul de canale urmărite. Modurile Ecran complet, 1+1, 1+3 și 1+5 sunt disponibile, iar ecranul complet este selectat implicit.
Pista de legătură	După Pista de legătură este activat, evenimentele inteligente vor fi urmărite. Este dezactivat implicit.

Parametru	Descriere
Durata urmăririi	<ul style="list-style-type: none"> ● Personalizat: selectați manual durata de urmărire. De exemplu, dacă setați de la 30 s la 60 s, după urmărirea obiectului A timp de 30 s, dacă apare obiectul B, camera va începe să urmărească obiectul B; dacă nu apare niciun alt obiect în procesul de urmărire A, camera va opri urmărirea obiectului A după 60 de secunde. ● Continuați până când obiectul dispare: camera nu va mai urmări când obiectul detectat dispare din imagine.

Operațiuni conexe

Când este declanșat un eveniment inteligent, pagina de redare va afișa efectul de urmărire a legăturii.

5.8.2.6 Decuparea videoclipurilor

Puteți decupa unele înregistrări din videoclipurile înregistrate într-un fișier nou și apoi să le salvați pe dispozitivul USB.

Procedură

- Pasul 1** Selectați mai întâi o înregistrare, apoi faceți clic pe pentru a reda.
- Pasul 2** Selectați o oră pe bara de timp, apoi faceți clic pe Selectați pentru a începe clipul.
- Pasul 3** o oră pe bara de timp și apoi faceți clic pentru a opri clipul.
- Pasul 4** Faceți clic pe , sistemul apare o casetă de dialog pentru a salva fișierul clip.

Figura 5-103 Clip

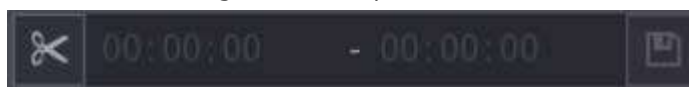

5.8.2.7 Copiere de rezervă

Puteți face copii de rezervă pentru videoclipurile, imaginile sau clipurile video înregistrate pe un dispozitiv de stocare USB.

Procedură

- Pasul 1** Selectați fișierele pe care doriți să le faceți copii de rezervă.
- Videoclipuri sau imagini. Clic în colțul din dreapta jos al paginii de căutare, apoi mai departe lista de fișiere, selectați fișierele pentru backup.
 - Videoclipuri. Consultați „5.8.2.6 Decuparea videoclipurilor”.
- Pasul 2** Faceți clic pe .

Figura 5-104 Backup

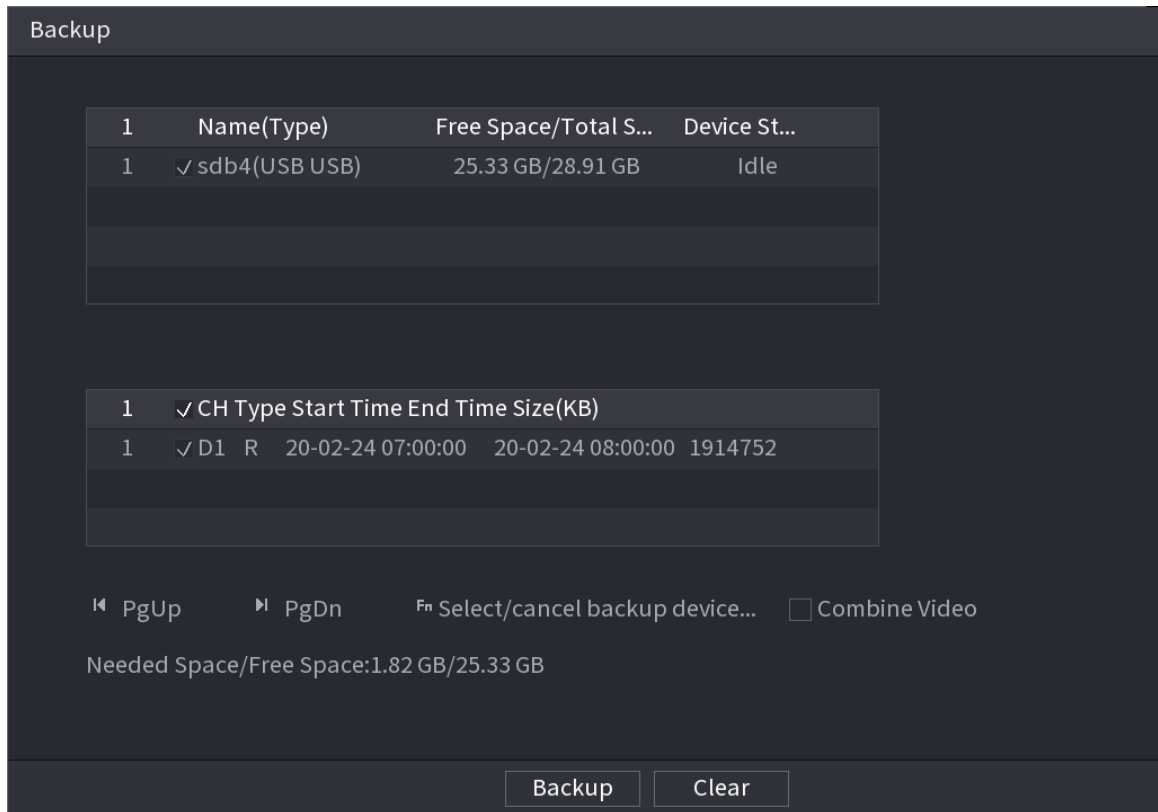

Pasul 3 Selectați dispozitivul de stocare, apoi faceți clic **Backup**.



- Puteți anula selecția fișierelor pe care nu doriți să le faceți copii de rezervă.
- Selectați **Combină videoclipul** pentru a îmbina mai multe videoclipuri într-unul singur.

5.8.2.8 Lista de fișiere

Pe pagina de căutare, selectați un canal, apoi faceți clic  pentru a vizualiza lista de fișiere. Pe lista de fișiere, puteți gestiona fișierele canalului selectat.

- Joaca.

Faceți dublu clic pe un fișier pentru redare.

- Căutare.

Selectați o anumită oră și apoi faceți clic .

- Blocați sau deblocați fișierele.

◇ Pentru a bloca fișiere, în lista de fișiere, selectați unul sau mai multe fișiere, apoi faceți clic pe . Fișierele blocate vor a nu fi suprascris.

◇ Pentru a debloca fișierele, faceți clic . apoi selectați unul sau mai multe fișiere și apoi faceți clic **Deblocați**.

- Reveniți la pagina anterioară.

Clic  pentru a reveni la pagina cu calendar.

5.8.2.9 Redarea etichetelor

Când redați un videoclip, puteți adăuga o etichetă pentru a marca un moment important în timp pe

video. După redare, puteți folosi timpul sau cuvintele cheie etichete pentru a căuta videoclipul corespunzător și apoi redați.

Adăugarea etichetei

Când sistemul este redat, faceți clic , apoi configurați numele etichetei.

Se redă Tag

În timpul redării pe un singur canal, faceți clic , apoi pe lista de etichete, faceți dublu clic pe un fișier pentru redare.



Pentru a căuta videoclipuri etichetate după timp, selectați ora etichetei și apoi faceți clic .

Se joacă înainte de ora etichetată

Puteți alege să redați din cele N secunde anterioare ale timpului etichetei.



Sistemul poate reda cu N secunde anterioare înainte de ora marcată dacă există un videoclip în acel moment.

În caz contrar, sistemul redă atât cât există.

Gestionarea etichetelor

În lista de etichete, faceți clic .

Figura 5-105 Managementul etichetelor

	CH	Mark Time	Name
1	5	2017-11-08 03:19:30	123
2	5	2017-11-08 10:30:34	456

- Pentru a căuta videoclipul etichetat, selectați numărul canalului, ora de începere și ora de încheiere, apoi faceți clic **Căutare**.
- Pentru a schimba numele etichetei, faceți dublu clic pe un videoclip etichetat, apoi introduceți noul nume.
- Pentru a șterge etichetele, selectați unul sau mai multe videoclipuri etichetate, apoi faceți clic **Șterge**.

5.8.3 Înregistrarea informațiilor

Selecționați **Meniu principal > Centru de întreținere > Informație de sistem** pentru a vizualiza informațiile de înregistrare.

Figura 5-106 Înregistrarea informațiilor

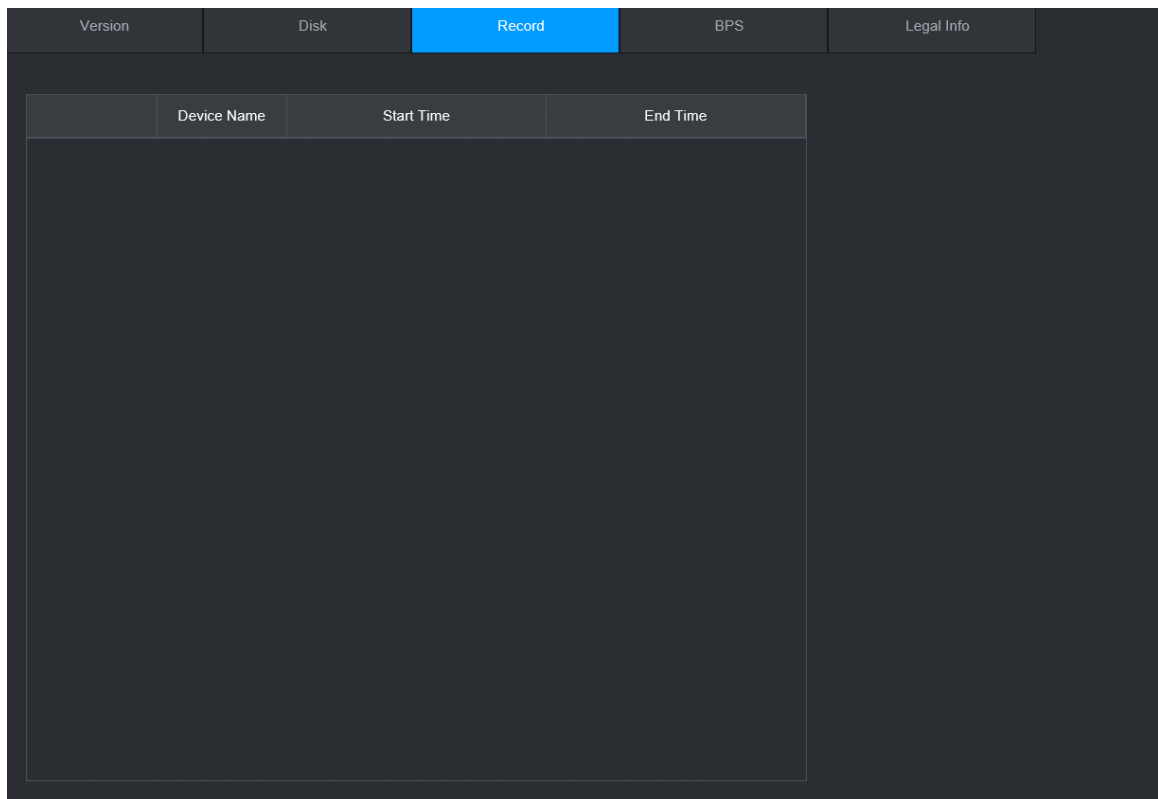

Device Name	Start Time	End Time
-------------	------------	----------

5.9 AI

Detectarea AI este să proceseze și să analizeze imaginea și să extragă informațiile cheie, apoi să compare informațiile cheie cu regula de detectare prestabilită. O alarmă este declanșată atunci când comportamentul detectat se potrivește cu regula de detectare.



Următoarele cifre sunt doar pentru referință și pot diferi de situația reală.

5.9.1 Prezentare generală

Detectarea AI se încadrează în AI prin cameră și AI prin recorder.

- AI prin cameră: unele camere în sine acceptă detectarea AI. Camerele efectuează detectarea AI și trimit rezultatele detectării către NVR pentru afișare. Când utilizați AI cu camera, asigurați-vă că conectați Dispozitivul la camerele care acceptă funcțiile de detectare AI corespunzătoare.
- AI prin recorder: Camerele trimit videoclipuri la NVR pentru detectare, analiză și afișare a rezultatelor.



- Unele modele acceptă AI numai prin cameră.
- Funcțiile AI pot varia în funcție de model.
- Funcțiile AI diferite pot intra în conflict între ele. Nu puteți activa două AI aflate în conflict funcții pentru același canal.

5.9.2 Căutare AI

Acceptă căutarea cu precizie a țintei (persoană sau autovehicul) prin intermediul imaginilor încărcate local, vizualizarea videoclipurilor de redare a evenimentelor și apoi căutarea cu precizie a țintei din nou.

Procedură

Pasul 1 Selectați **Meniu principal > AI > Căutare AI > AcuPick**.

Pasul 2 Clic **Încărcare locală**, selectați imaginea pe care doriți să o încărcați de pe dispozitivul extern, apoi faceți clic **Bine**.

Sistemul extrage automat ținta (persoană sau autovehicul) din imagine și o afișează în partea de sus a paginii.

Pasul 3 Selectați imaginea care conține ținta pe care doriți să o căutați, configurați condițiile de căutare, apoi faceți clic **Căutare**.

După finalizarea căutării, pagina AcuPick afișează rezultatele căutării.

Figura 5-107 Încărcați imaginea local

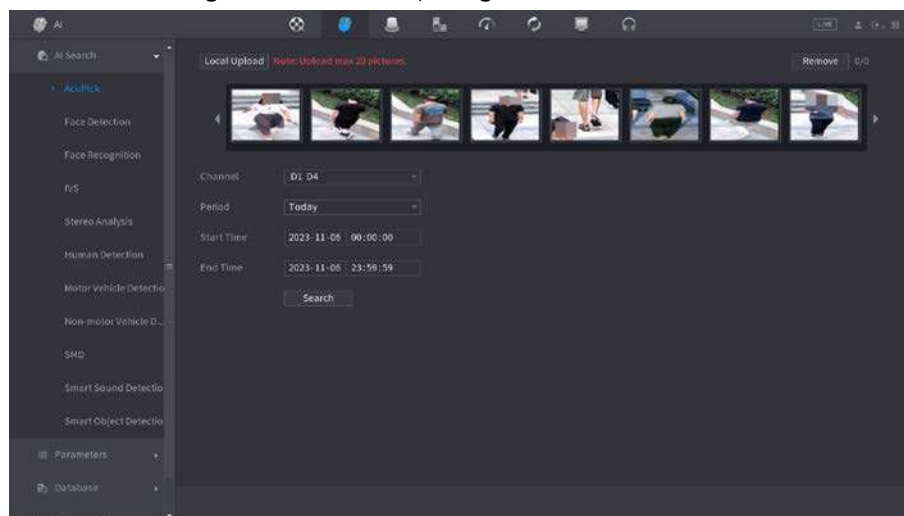

Pasul 4 Pe pagina cu rezultatele căutării, faceți dublu clic pe un rezultat al căutării, iar apoi înregistrarea corespunzătoare înainte și după raportarea evenimentului va fi redată automat în partea dreaptă a paginii.

Figura 5-108 Vizualizați înregistrarea rezultatelor căutării

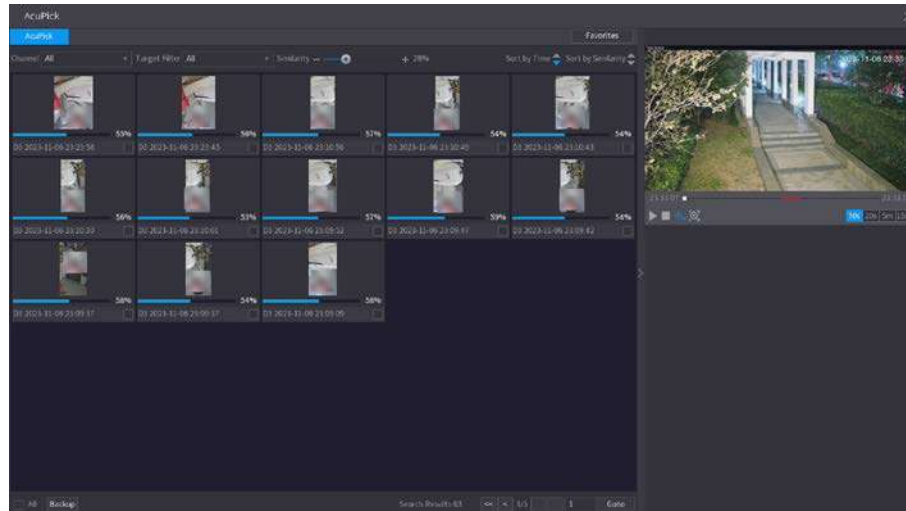

Pasul 5  pentru a căuta din nou ținta.



Pe lângă AcuPick, înregistrarea acceptă pauză, redare, reguli de afișare și afișare zone.

5.9.3 Plan inteligent

5.9.3.1 Configurarea Smart Plan

Pentru a utiliza AI prin cameră pentru detectarea feței, recunoașterea feței și alte funcții de detectare, trebuie să activați mai întâi planul inteligent corespunzător.

Procedură

Pasul 1 Selectați **Meniu principal > AI > Parametrii > Plan inteligent**.

Pasul 2 Selectați un canal.



Pagina poate diferi în funcție de planurile inteligente pe care le acceptă dispozitivul la distanță.

Figura 5-109 Plan inteligent

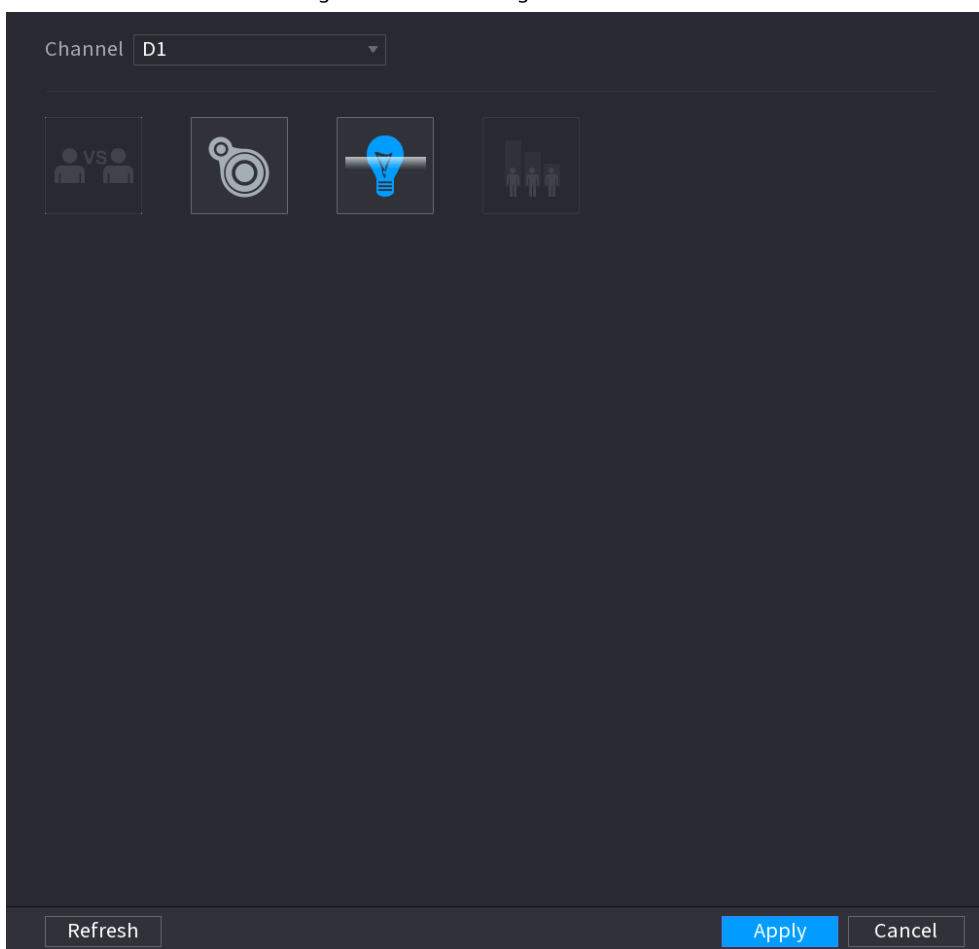

Pasul 3 Faceți clic pe pictograma care reprezintă planul inteligent pentru a-l activa. Pictograma devine evidențiată.



Dacă canalul este conectat la o cameră PTZ, puteți seta planuri inteligente separat pentru fiecare punct prestabilit.

Figura 5-110 Plan inteligent (PTZ)

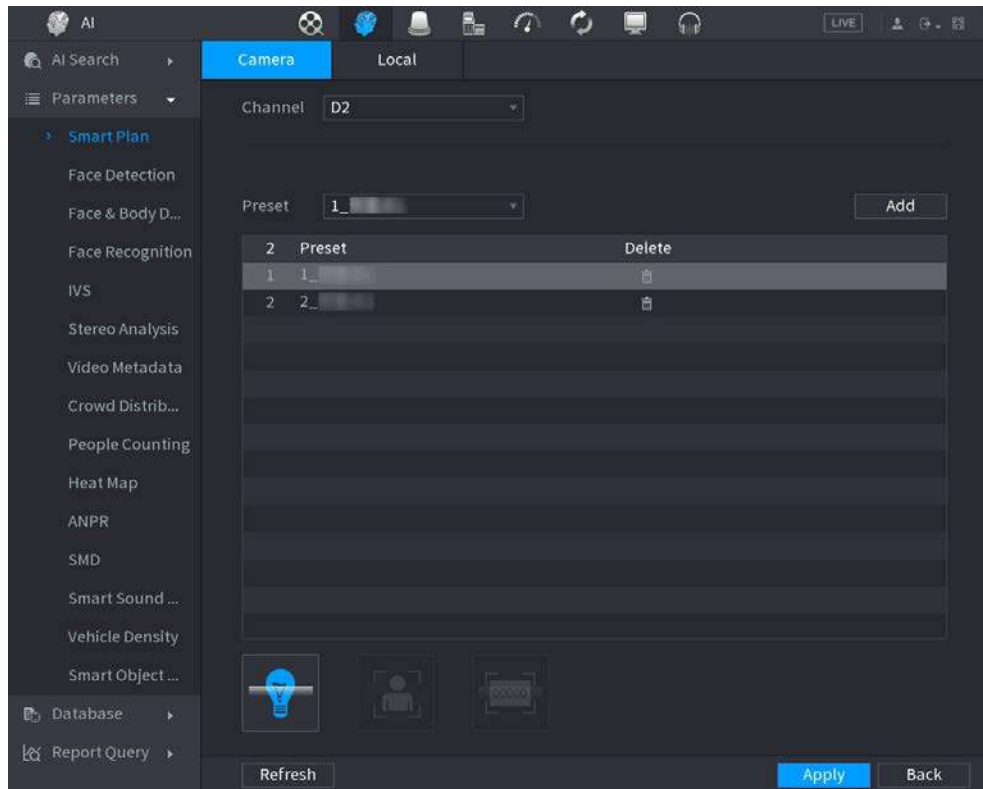

Pasul 4 **Clicaplica.**

5.9.3.2 Configurarea modului AcuPick

Utilizați camere și NVR-uri cu capacitate de analiză inteligentă pentru a obține o căutare precisă și rapidă a corpului uman și a autovehiculelor.

Informații generale



Asigurați-vă că atât camera, cât și NVR-ul acceptă funcția AcuPick.

Procedură

Pasul 1 Selectați **Meniu principal > AI > Parametrii > Plan inteligent > aparat**

foto. 1. Selectați canalul.

AcuPick este activat implicit.

Figura 5-111 Camera

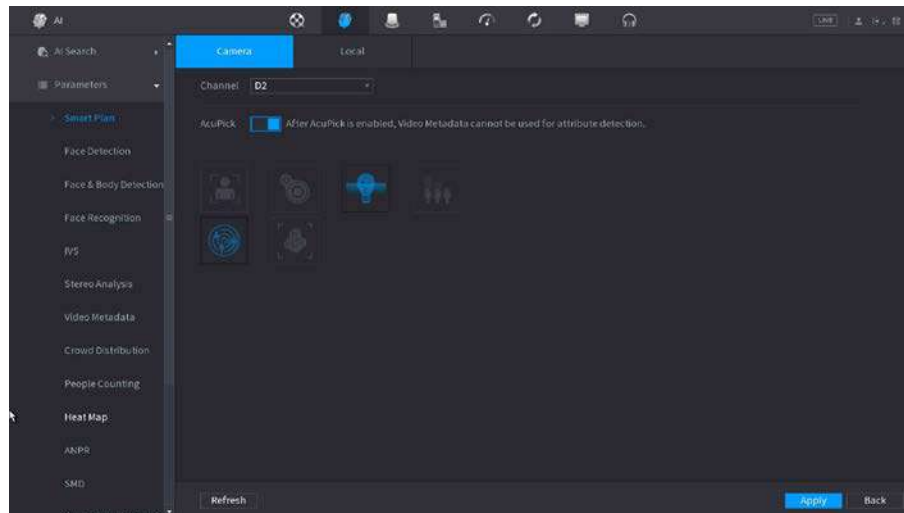

2. Faceți clic**aplica**.

Pasul 2 **Selecțai Meniu principal>AI>Parametrii>Plan inteligent>Local.**

1. Selectați modul.

AcuPick este activat implicit.



După schimbarea modului, NVR-ul va reporni automat.

- Când AcuPick este activat, ecranul auxiliar nu poate afișa imagini la rezoluție 4K. AI by Recorder, inclusiv detectarea feței, recunoașterea feței, protecția perimetrului și SMD nu pot fi activate, iar deformarea ochi de pește nu este acceptată.
- Când modul AI este activat, AcuPick de dispozitive nu este acceptat. AI by Recorder, inclusiv detectarea feței, recunoașterea feței, protecția perimetrului și SMD pot fi activate, iar deformarea ochilor de pește este acceptată.

Figura 5-112 Local

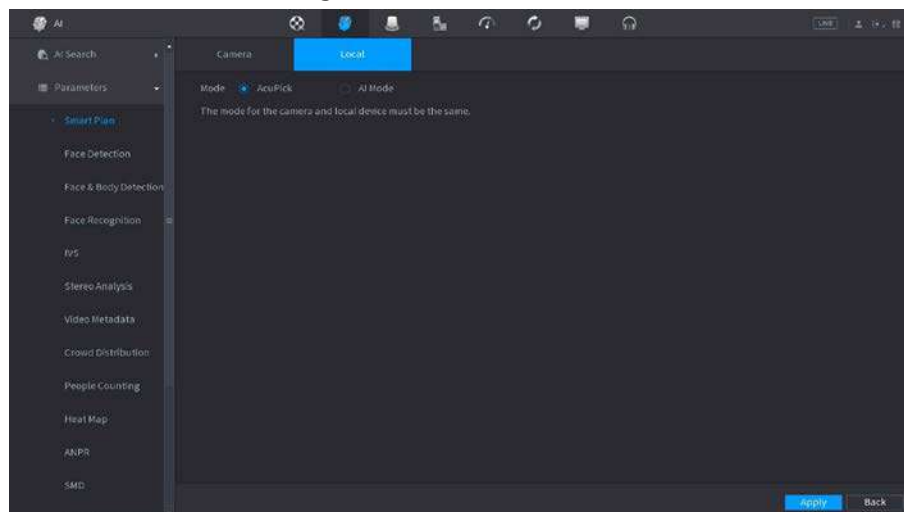

2. Faceți clic**aplica**.

5.9.4 Detectarea feței

Dispozitivul poate detecta fețe pe imaginea video.

5.9.4.1 Activarea Smart Plan

Pentru a utiliza AI prin cameră, trebuie mai întâi să activați planul inteligent. Pentru detalii, consultați „5.9.3 Smart Plan”.

5.9.4.2 Configurarea detectării feței

Configurați regulile de alarmă pentru detectarea feței.

Procedură

Pasul 1 Selectați **Meniu principal>AI>Parametrii>Detectare facială**.

Figura 5-113 Detectarea feței

Pasul 2 Selectați un canal, apoi selectați **AI prin reordonare** sau **AI prin cameră** la fel de **Tip**.



Când **AI prin cameră** este selectat, puteți activa **Îmbunătățirea feței** pentru a îmbunătăți fața eficienta detectiei.

Pasul 3 Clic  pentru a activa detectarea feței.

Pasul 4 Clic **Setare** chiar lângă **Regulă** pentru a desena zone pentru a filtra ținta.

Puteți configura două filtre țintă (dimensiune maximă și dimensiune minimă). Sistemul declanșează o alarmă atunci când dimensiunea țintei detectate este între dimensiunea maximă și dimensiunea minimă.

Pasul 5 Clic **Setare** chiar lângă **Programa** pentru a configura perioada de armare.

Sistemul declanșează acțiunile de alarmă corespunzătoare numai în timpul perioadei de armare.

- Pe linia de timp, trageți pentru a seta perioada.
- De asemenea, puteți face clic  pentru a seta perioada.

Pasul 6 Configurați acțiunile de conectare a alarmelor. Pentru detalii, vezi Pasul 7

Pasul 7 . Clic **aplica**.

5.9.4.3 Căutare AI (Detectia feței)

Puteți căuta fețele detectate și puteți reda înregistrările asociate.

Procedură

Pasul 1 Selectați **Meniu principal > AI > Căutare AI > Detectare facială**.

Figura 5-114 Căutare chip

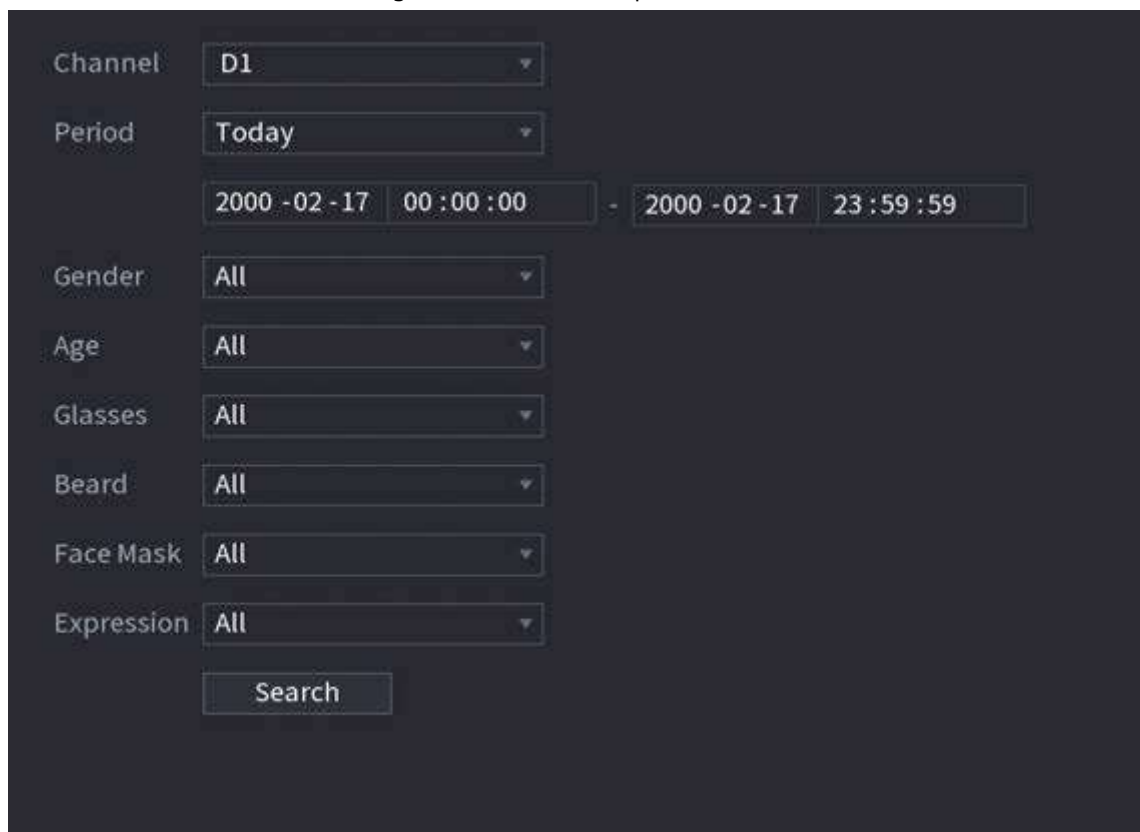

The screenshot displays a search interface with the following elements:

- Channel:** D1
- Period:** Today
- Time Range:** 2000 -02 -17 00 :00 :00 - 2000 -02 -17 23 :59 :59
- Gender:** All
- Age:** All
- Glasses:** All
- Beard:** All
- Face Mask:** All
- Expression:** All
- Search Button:** Search

Pasul 2 Selectați canalul, introduceți ora de început și ora de încheiere și selectați atributele.

Pasul 3 Clic **Căutare**.

Rezultatele sunt afișate.



Din motive de confidențialitate, fețele umane din imagine sunt neclare în mod intenționat. Actualul imaginea este clara.

Figura 5-115 Rezultatele căutării

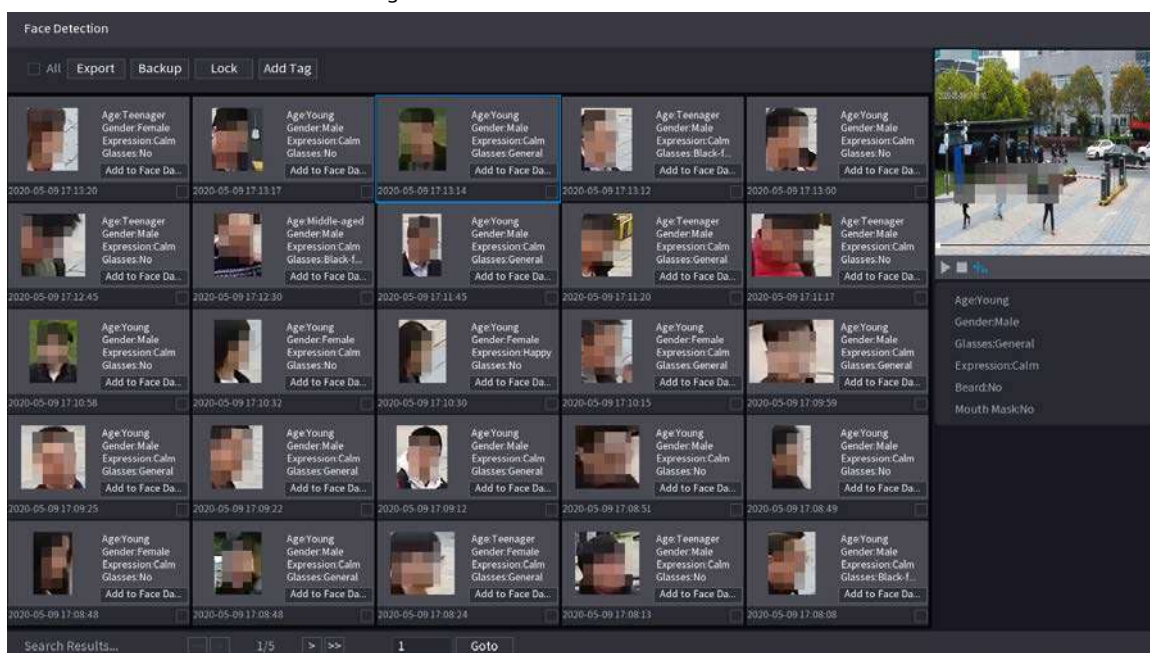

Operațiuni conexe

- Redați videoclipul similar. Faceți clic pe o față și apoi faceți clic . Sistemul redă videoclipul în jurul orei instantaneului.
- Export.
Clic **Export** pentru a exporta rezultatele în format Excel.
- Backup.
Selectați una sau mai multe imagini, faceți clic **Backup**, selectați calea de stocare și tipul de fișier, apoi faceți clic **start** pentru a face copii de rezervă ale fișierelor selectate pe un dispozitiv de stocare extern.
- Lacăt.
Selectați una sau mai multe imagini și apoi faceți clic **Lacăt**. Fișierele blocate nu vor fi suprascrise.
- Adaugă etichete.
Selectați una sau mai multe imagini și apoi faceți clic **Adaugă etichetă**.
- Adăugați la baza de date a feței.
Clic **Adăugați la baza de date pentru fețe**, introduceți informațiile corespunzătoare, apoi adăugați imaginea în baza de date a fețelor.

Figura 5-116 Adăugați imaginea feței în baza de date

Register



Name

Gender Male Female

Birthday Year M D

Province

Crede... ID Card

Region

Add...

Cre...

1	Name	Register No.	Failed No.	Error No.
1	1	0	0	0

5.9.5 Detectarea feței și a corpului

După ce activați detectarea feței și a corpului, puteți vizualiza instantaneele feței și corpului și atributele asociate pe pagina live.

5.9.5.1 Activarea Smart Plan

Pentru a utiliza AI prin cameră, trebuie mai întâi să activați planul inteligent. Pentru detalii, consultați „5.9.3 Smart Plan”.

5.9.5.2 Configurarea detectării feței și corpului

Configurați regulile de alarmă pentru detectarea feței și a corpului.

Procedură

Pasul 1 Selectați **Meniu principal > AI > Parametrii > Detectare facială**.

Figura 5-117 Detectarea feței și a corpului

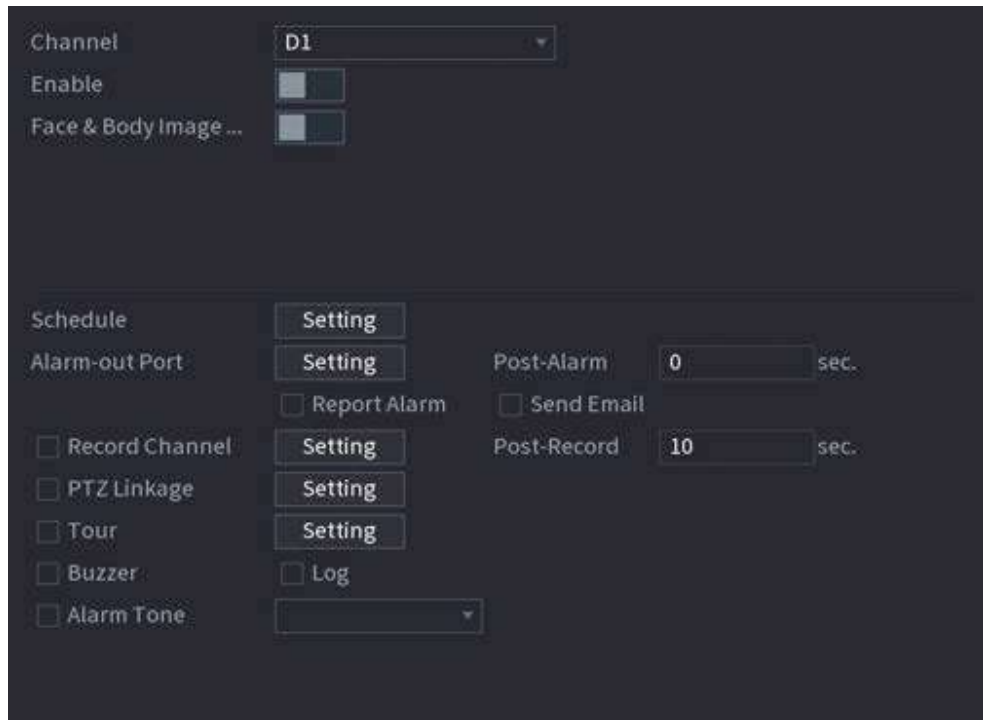

Pasul 2 Selectați un canal, apoi faceți clic  pentru a activa funcția.

Pasul 3 Permite **îmbunătățirea imaginii feței și corpului** pentru a îmbunătăți eficiența detectării.

Pasul 4 Configurați filtrele țintă.

Puteți configura două filtre țintă (dimensiune maximă și dimensiune minimă). Sistemul declanșează o alarmă atunci când dimensiunea țintei detectate este între dimensiunea maximă și dimensiunea minimă.

Pasul 5 Clic **Setare** chiar lângă **Programa** pentru a configura perioada de armare.

Sistemul declanșează acțiunile de alarmă corespunzătoare numai în timpul perioadei de armare.

- Pe linia de timp, trageți pentru a seta perioada.
- De asemenea, puteți face clic  pentru a seta perioada.

Pasul 6 Configurați acțiunile de conectare a alarmelor. Pentru detalii, vezi [Pasul 7](#)

Pasul 7 . Clic **aplica**.

5.9.5.3 Căutare AI (Detectie feței și corpului)

Pentru a căuta rezultate de detectare a feței, consultați „5.9.4.3 Căutare AI (Detectia feței)”. Pentru a căuta rezultatele detectării corpului, consultați „5.9.9.3.1 Detectarea umană”.

5.9.6 Recunoașterea feței

Sistemul compară fețele detectate cu fețele din baza de date pentru a aprecia dacă fața detectată aparține bazei de date. Când asemănarea atinge pragul definit, se declanșează o alarmă.

5.9.6.1 Activarea Smart Plan

Pentru a utiliza AI prin cameră, trebuie mai întâi să activați planul inteligent. Pentru detalii, consultați „5.9.3 Smart Plan”.

5.9.6.2 Crearea bazei de date fețe

Creați baze de date pentru fețe pentru a gestiona imaginile feței pentru recunoașterea feței.

5.9.6.2.1 Crearea bazelor de date locale de fețe

Puteți crea baze de date de fețe pe Dispozitiv pentru a gestiona imaginile feței pentru recunoașterea feței de către Dispozitiv.

Procedură

Pasul 1 Selectați **Meniu principal**>**AI**>**Bază de date**>**Configurare baze de date faciale**.

Figura 5-118 Configurarea bazei de date Face



Pasul 2 Selectați **Local** la fel de **Tip**, apoi faceți clic **Adăuga**.

Figura 5-119 Adăugați baza de date

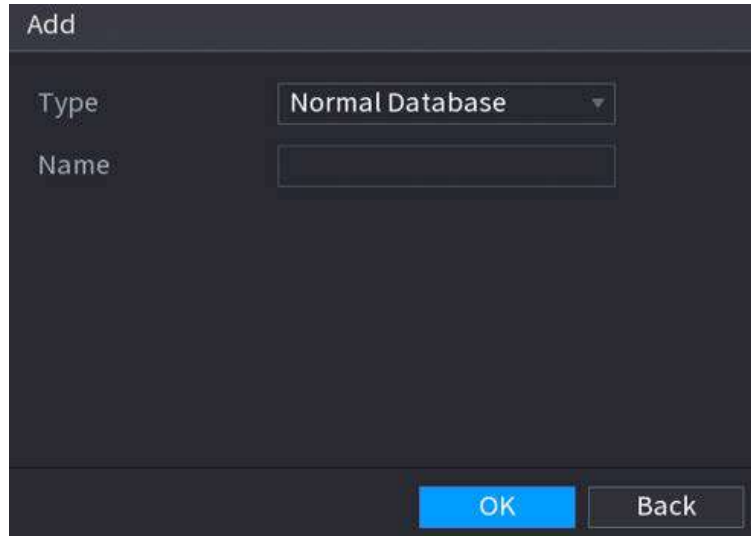

Pasul 3 Selectați **Baza de date normală** de la **Tip** listă, apoi introduceți numele bazei de date. Clic

Pasul 4 **Bine.**

5.9.6.2.2 Crearea bazelor de date pentru fețe la distanță

Dispozitivul poate obține baze de date de fețe de la dispozitivele de la distanță și, de asemenea, permite crearea de baze de date de fețe pentru dispozitivele de la distanță. Baza de date a fețelor dispozitivului de la distanță este potrivită pentru recunoașterea feței de către Camera.

Procedură

Pasul 1 Selectați **Meniu principal** > **AI** > **Bază de date** > **Configurare baze de date faciale**. Selectați

Pasul 2 **la distanță** la fel de **Tip**, selectați un canal și apoi faceți clic **Adăuga**. Introduceți numele

Pasul 3 bazei de date.

Pasul 4 Clic **Bine**.

5.9.6.2.3 Crearea bazei de date trecători

Informații generale

Dacă utilizați baza de date a trecătorilor pentru conectarea alarmelor, atunci când fața detectată nu se află în baza de date a feței, sistemul captează automat imaginea feței și apoi o salvează în baza de date a trecătorilor.



Această funcție este disponibilă pe anumite modele.

Procedură

Pasul 1 Selectați **Meniu principal** > **Bază de date** > **Configurare baze de date faciale**.

Pasul 2 Selectați **Local** la fel de **Tip**, apoi faceți clic **Adăuga**.



Puteți crea o singură bază de date a trecătorilor.

Figura 5-120 Adăugați baza de date

Pasul 3 Selectați **Baza de date trecători** de la **Tiplistă** și apoi configurați alți parametri.

Tabelul 5-31 Parametrii bazei de date Passerby

Parametru	Descriere
Nume	Introduceți un nume pentru baza de date a trecătorilor.
Numărul de imagini	Configurați numărul de imagini pe care le poate conține baza de date.
Stocare plină	Selectați strategia de stocare când spațiul este plin. <ul style="list-style-type: none"> ● Stop: Nu mai pot fi adăugate imagini. ● Suprascriere: cele mai noi imagini suprascrie cele mai vechi imagini. Faceți copii de rezervă pentru imaginile vechi după cum este necesar.
Timp	Setați perioada în care sistemul elimină imaginile feței duplicate din baza de date.

Pasul 4 Clic **Bine**.

5.9.6.3 Adăugarea de imagini la baza de date fețe

Puteți adăuga imagini cu fețe în bazele de date existente una câte una sau în loturi.

5.9.6.3.1 Adăugarea imaginilor feței una câte una

Puteți adăuga o imagine de față în baza de date. Este pentru scenariul în care cantitatea înregistrată de imagine a feței umane este mică.

Procedură

Pasul 1 Selectați **Meniu principal>AI>Bază de date>Configurare baze de date**

Pasul 2 **faciale** Faceți clic pe baza de date pe care doriți să o configurați.

Figura 5-121 Detalii baze de date

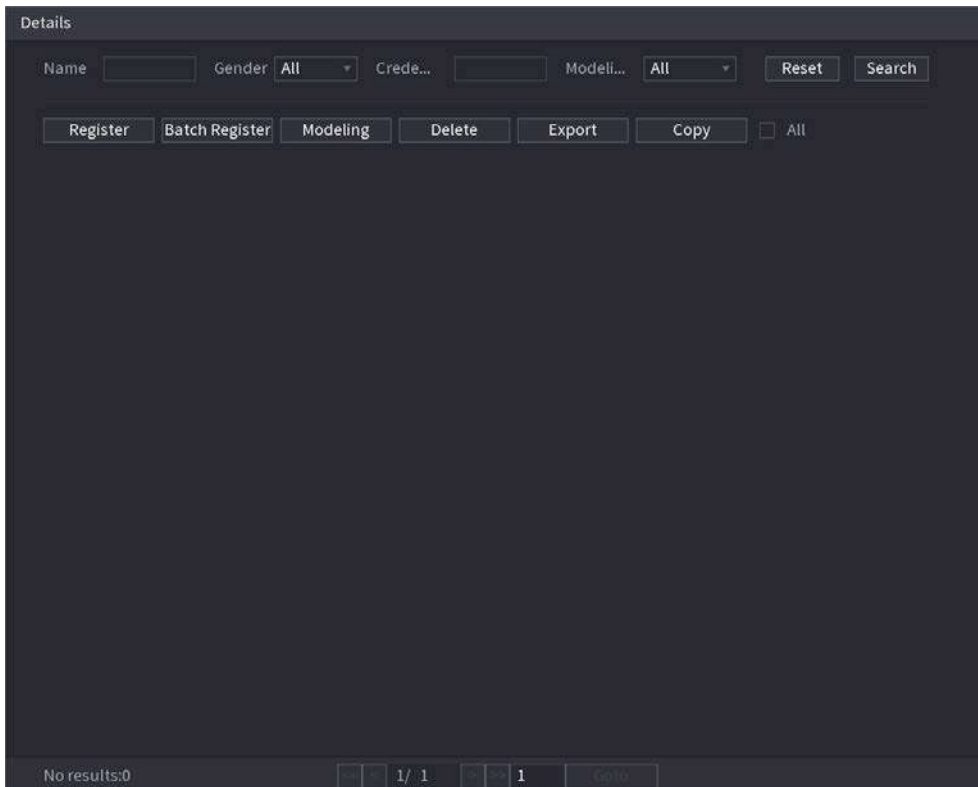

Pasul 3 **Clic înregistreaza-te.**

Figura 5-122 Registru

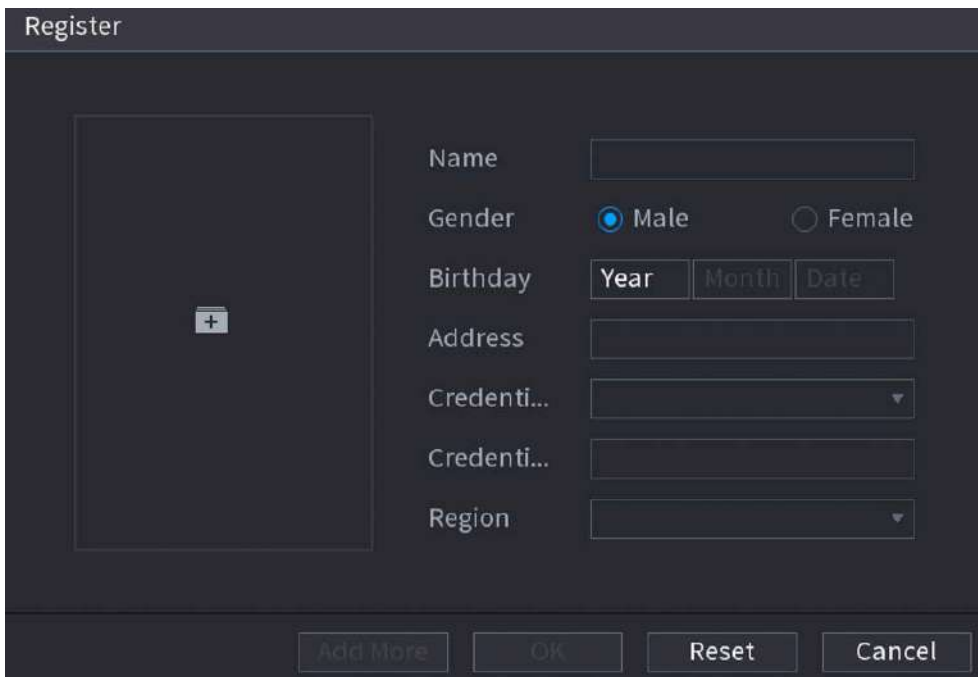

Pasul 4 **Clic  pentru a adăuga o imagine a feței.**

Figura 5-123 Răsfoire

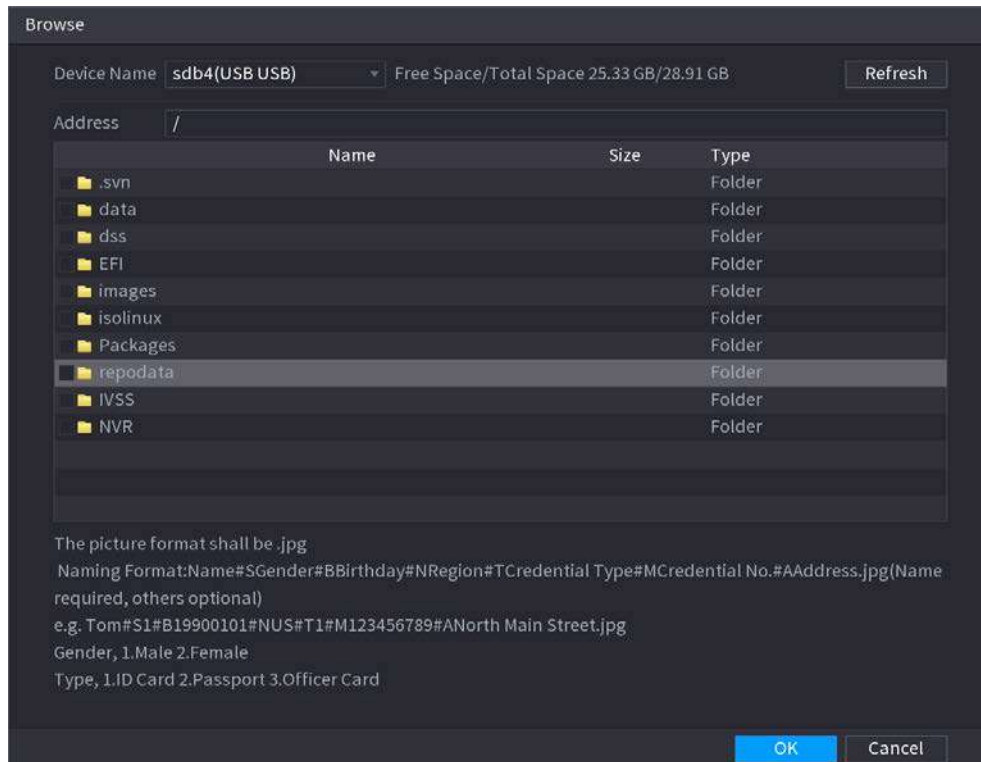

Pasul 5 Selectați o imagine a feței și apoi introduceți informațiile de înregistrare.

Pasul 6 Clic **Bine**.

Sistemul solicită înregistrarea cu succes. Pe

Pasul 7 **Detalii** pagina, faceți clic **Căutare**.

Sistemul solicită modelarea reușită.



Dacă sistemul solicită modelarea este în curs, așteptați puțin și apoi faceți clic **Căutare** din nou. Dacă modelarea nu a reușit, imaginea feței înregistrată nu poate fi utilizată pentru recunoașterea feței.

Operațiuni conexe

- Editați informațiile de înregistrare.

Faceți clic  pentru a modifica informațiile de înregistrare.

- Imagini cu chipul modelului.

Imaginile feței sunt modelate automat după adăugarea în baza de date a fețelor. De asemenea, puteți modela manual imaginile feței.

- ◇ Pe **Configurare baze de date** pagina, selectați o bază de date, apoi faceți clic **Modelare** pentru a modela toate imaginile feței din baza de date.
- ◇ Pe **Detalii** pagina, selectați una sau mai multe imagini ale feței, apoi faceți clic **Modelare** pentru a modela imaginile selectate.

- Exportați imagini cu fețe.

Selectați una sau mai multe imagini ale feței, apoi faceți clic **Export**.

- Ștergeți imaginile feței.

Selectați una sau mai multe imagini ale feței, apoi faceți clic **Șterge**.

5.9.6.3.2 Adăugarea imaginilor feței în loturi

Sistemul acceptă adăugarea în lot dacă doriți să importați mai multe imagini de chip uman în același timp.

Procedură

Pasul 1 Dați un nume imaginii feței, referindu-vă la următorul tabel.

Tabelul 5-32 Regula de denumire

Format de denumire	Descriere
Nume	Introduceți numele.
Gen	Introduceți 1 sau 2. 1 reprezintă bărbat, iar 2 reprezintă femeie.
Zi de naștere	Introduceți numere în formatul aaaa-ll-zz.
Regiune	Introduceți abrevierea regiunii. De exemplu, CN pentru China.
Tipul acreditării	1 reprezintă cartea de identitate; 2 reprezintă pașaport; 3 reprezintă carnetul de ofițer.
Nr.	Introduceți numărul de autentificare.
Abordare	Introdu adresa.

Pasul 2 Selectați **Meniu principal>AI>Bază de date>Configurare baze de date**

Pasul 3 **faciale** Faceți clic pe baza de date pe care doriți să o configurați.

Pasul 4 Clic **Registrul lotului**.

Figura 5-124 Registrul lotului

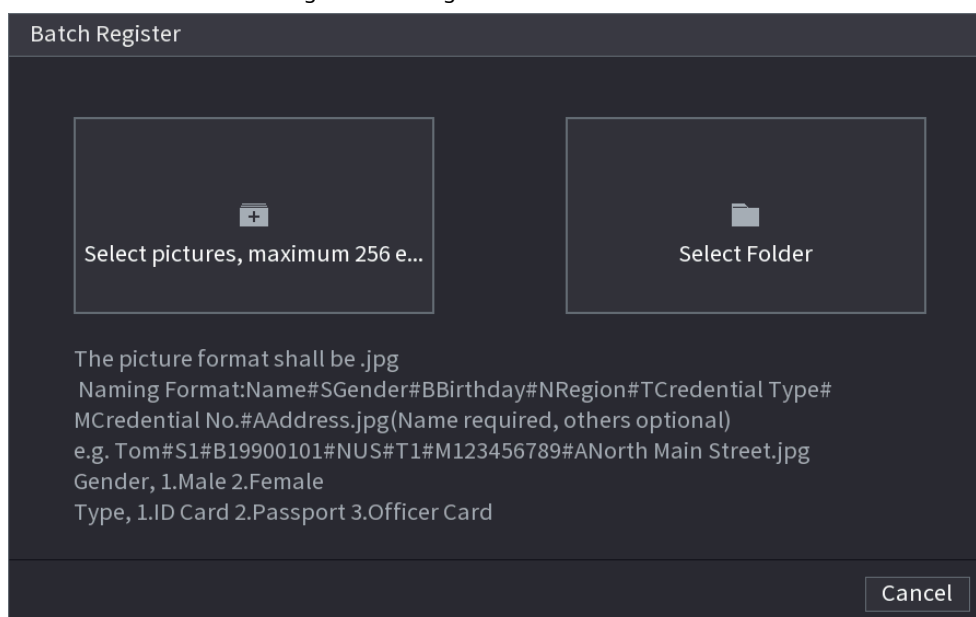

Pasul 5 Clic sau pentru a importa imagini cu fețe.

Pasul 6 Clic **Bine**.

Operațiuni conexe

- Editați informațiile de înregistrare.

Faceți clic pentru a modifica informațiile de înregistrare.

- Imagini cu chipul modelului.

Imaginile feței sunt modelate automat după adăugarea în baza de date a fețelor. De asemenea, puteți modela manual imaginile feței.

- ◇ Pe **Configurare baze de date** pagina, selectați o bază de date, apoi faceți clic **Modelare** pentru a modela toate imaginile feței din baza de date.
- ◇ Pe **Detalii** pagina, selectați una sau mai multe imagini ale feței, apoi faceți clic **Modelare** pentru a modela imaginile selectate.
- Exportați imagini cu fețe.
Selectați una sau mai multe imagini ale feței, apoi faceți clic **Export**.
- Ștergeți imaginile feței.
Selectați una sau mai multe imagini ale feței, apoi faceți clic **Șterge**.

5.9.6.4 Configurarea recunoașterii feței

Configurați regulile de alarmă pentru recunoașterea feței.

5.9.6.4.1 Configurarea AI prin Recorder

Cerințe preliminare

Asigurați-vă că funcția de detectare a feței este activată pe canalul corespunzător.

Procedură

Pasul 1 Selectați **Meniu principal > AI > Parametrii > Recunoaștere facială**.

Pasul 2 Selectați canalul, activați funcția și selectați **AI de la Recorder** în **Tiplistă**.

Figura 5-125 AI prin reportofon

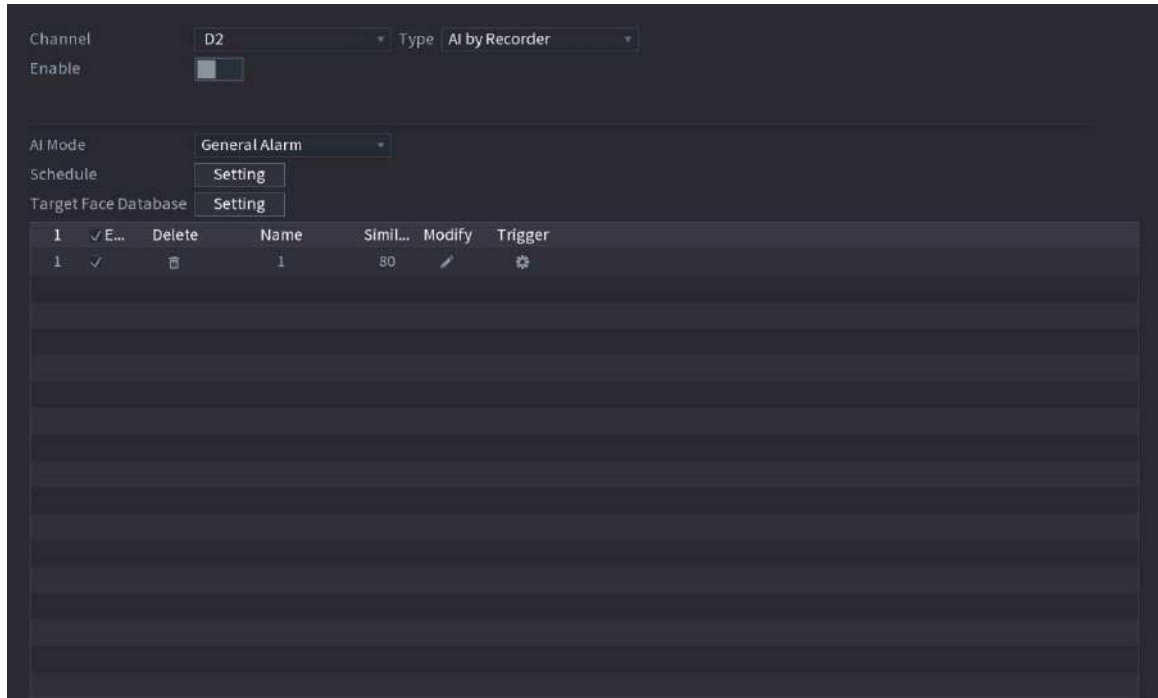



Pasul 3 Clic **Setare** chiar lângă **Programa** pentru a configura perioadele de armare. Acțiunile de alarmă corespunzătoare sunt legate de evenimentele de alarmă declanșate în timpul perioadei de armare.

Pasul 4 Armă baza de date a feței țintei.

- **Alarmă generală:** Alarma este declanșată atunci când similitudinea fețelor detectate atinge valoarea definită.

1. Selectați **Alarmă generală** în **Modul AI**.

2. Faceți clic **Setare** chiar lângă **Baza de date pentru fețe țintă**.
3. Selectați baza de date a fețelor pe care doriți să o armați, apoi faceți clic **Bine**.
4. Faceți clic  pentru a modifica asemănarea.
5. Faceți clic  pentru a configura conexiunile de alarmă.

- **Alarmă pentru străin:** Alarma este declanșată atunci când similitudinea fețelor detectate nu atinge valoarea definită.

Figura 5-126 Alarma pentru persoane necunoscute (AI de la reportofon)

1. Selectați **Alarmă pentru străin** în **Modul AI**.
2. Faceți clic  activați funcția.
3. Configurați acțiunile de conectare a alarmei. Pentru detalii despre conectarea alarmei, consultați Tabelul 5-50.

Pasul 5 **Clicaplica.**

5.9.6.4.2 Configurarea AI prin cameră

Cerințe preliminare

Asigurați-vă că camera conectată acceptă recunoașterea feței.

Procedură

Pasul 1 Selectați **Meniu principal > AI > Parametrii > Recunoaștere facială**.

Pasul 2 Selectați canalul, activați funcția și selectați **AI prin cameră** în **Tiplistă**.

Figura 5-127 AI prin cameră

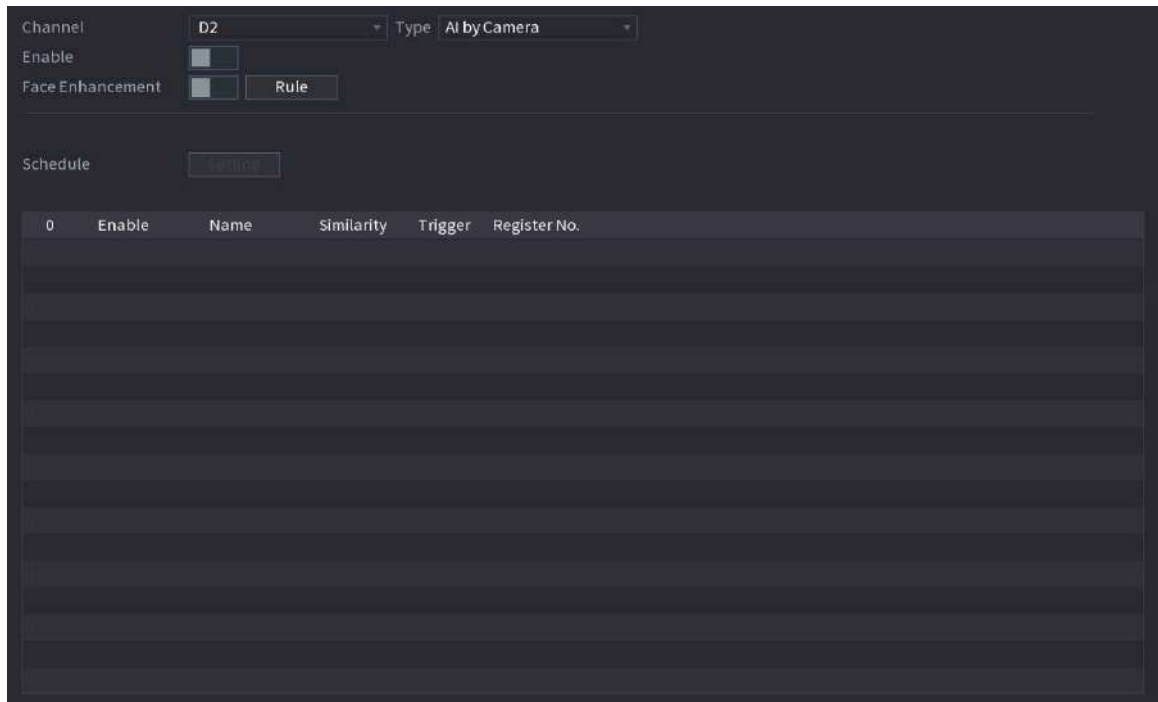

Pasul 3 Permite **Îmbunătățirea feței** pentru a face chipurile afișate mai clare. Clic

Pasul 4 **Regulă** pentru a desena zone pentru a filtra ținta.

Puteți configura două filtre țintă (dimensiune maximă și dimensiune minimă). Când ținta este mai mică decât dimensiunea minimă sau mai mare decât dimensiunea maximă, nu vor fi activate alarme.

Pasul 5 Selectați baza de date a fețelor țintă, apoi faceți clic pe  pentru a configura legătura de alarmă. Pentru detalii despre legătura alarmă, consultați Tabelul 5-50.

Pasul 6 **Clic aplica.**

5.9.6.5 Căutare AI (Recunoaștere facială)

Puteți căuta rezultatele recunoașterii feței după atribute sau după imagine.

5.9.6.5.1 Căutare după atribute

Procedură

Pasul 1 Selectați **Meniu principal > AI > Căutare AI > Recunoaștere facială > Căutați după atribute.**

Figura 5-128 Căutare după atribute

The screenshot shows a search interface with the following fields and values:

- Channel: D1
- Period: Today
- Time Range: 2000 -02 -17 00 :00 :00 - 2000 -02 -17 23 :59 :59
- Gender: All
- Age: All
- Glasses: All
- Beard: All
- Face Mask: All
- Expression: All
- Name: (empty)
- Similarity: 80 %

A "Search" button is located at the bottom of the form.

Pasul 2 Selectați canalul și setați parametrii, inclusiv ora de începere, ora de încheiere, sex, vârstă, ochelari, barbă, mască, nume și asemănare.

Pasul 3 **Clic Căutare.**



Fețele din imagine sunt neclare în mod intenționat pentru protecția vieții private. Imaginile reale sunt clare.

Figura 5-129 Rezultatele căutării

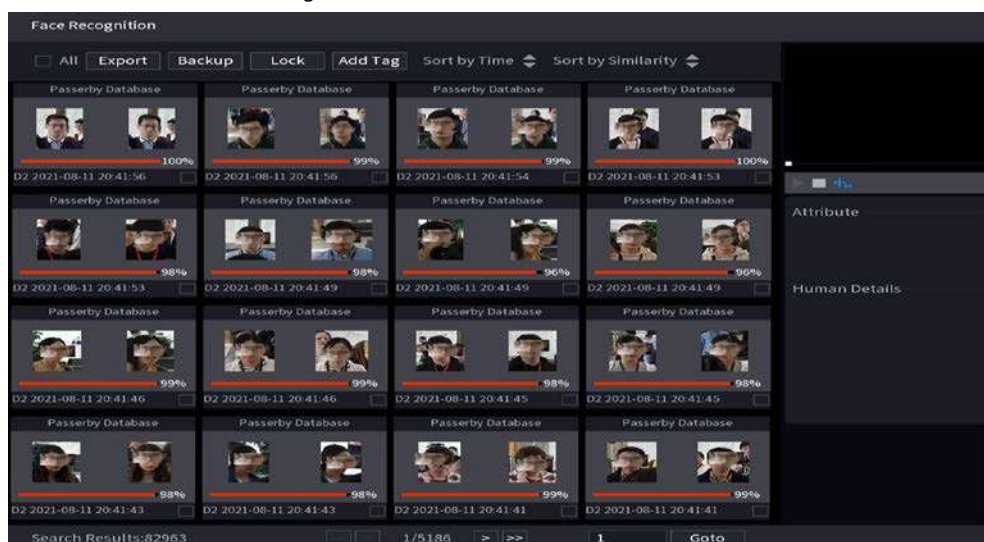

Operațiuni conexe

● Redați videoclipul.

Faceți clic pe o imagine, apoi faceți  pentru a reda videoclipul aferent.

clic pe  În timpul redării, puteți:

◇ Faceți clic  pentru a întrerupe.

- ◇ Clic a opri.
- ◇ Clic pentru a afișa regula AI. Pictograma se schimbă în .
- Adaugă etichete.
 Selectați una sau mai multe imagini, apoi faceți clic **Adaugă etichetă**.
- Lacăt.
 Selectați una sau mai multe imagini, apoi faceți clic **Lacăt**. Fișierele blocate nu vor fi suprascrise.
- Export.
 Selectați una sau mai multe imagini, apoi faceți clic **Export** pentru a exporta rezultatele căutării selectate în Excel.
- Backup.
 Selectați una sau mai multe imagini, faceți clic **Backup**, selectați calea de stocare și tipul de fișier, apoi faceți clic **start** pentru a exporta fișiere pe un dispozitiv de stocare extern.

5.9.6.5.2 Căutare după imagine

Procedură

Pasul 1 Selectați **Meniu principal > AI > Căutare AI > Recunoaștere facială > Căutați după imagine**.

Figura 5-130 Căutare după imagine

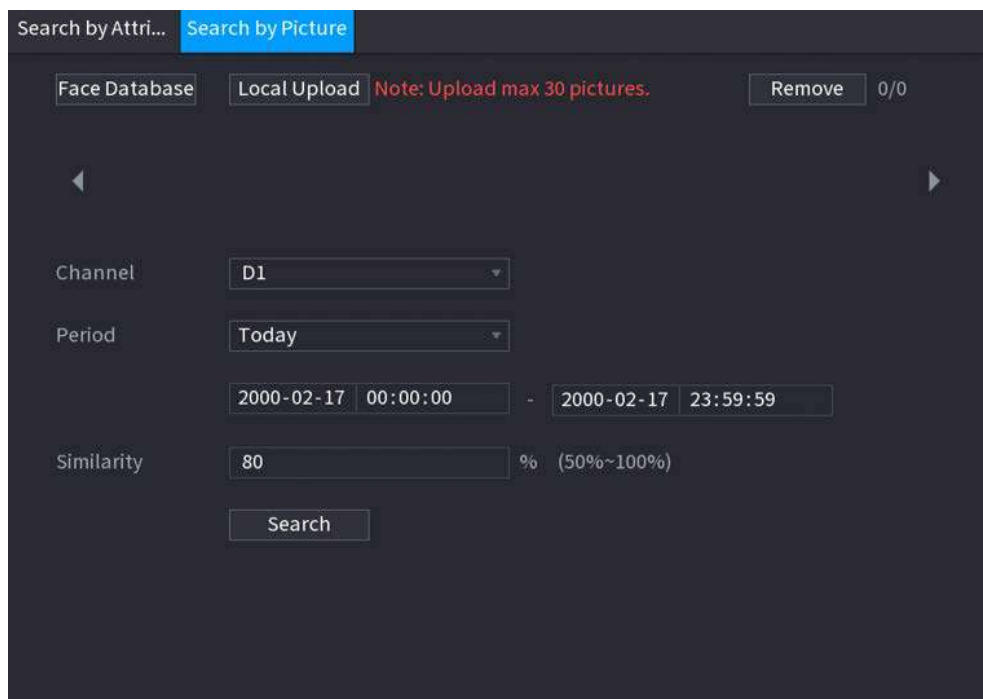

Pasul 2 Încărcați imagini cu fețe.

- **Baza de date fețe:** Încărcați imagini ale feței din baza de date.
- **Încărcare locală:** Încărcați imagini ale feței de pe dispozitivul de stocare extern.

Pasul 3 Selectați imaginea folosită pentru căutare și apoi setați parametrii, inclusiv canalul, ora de începere, ora de încheiere, sexul, vârsta, ochelarii, barbă, mască și asemănarea.





Pasul 4 Clic **Căutare**.

Sunt afișate rezultatele căutării.

Operațiuni conexe

- Redați videoclipul.
 Faceți clic pe o imagine, apoi faceți clic pentru a reda videoclipul aferent.

În timpul redării, puteți:

- ◇ Clic  a face o pauză.
- ◇ Clic  a opri.
- ◇ Clic  pentru a afișa regula AI. Pictograma se schimbă în .

- Adaugă etichete.

Selecțai una sau mai multe imagini, apoi faceți clic **Adaugă etichetă**.

- Lacăt.

Selecțai una sau mai multe imagini, apoi faceți clic **Lacăt**. Fișierele blocate nu vor fi suprascrise.

- Export.

Selecțai una sau mai multe imagini, apoi faceți clic **Export** pentru a exporta rezultatele căutării selectate în Excel.

- Backup.

Selecțai una sau mai multe imagini, faceți clic **Backup**, selecțai calea de stocare și tipul de fișier, apoi faceți clic **start** pentru a exporta fișiere pe un dispozitiv de stocare extern.

5.9.6.5.3 Interogare raport

Informații generale

Puteți căuta și exporta statistici despre fețe.



- Statisticile pot fi suprascrise atunci când spațiul de stocare se epuizează. Înapoi în timp.
- Când restabiliți dispozitivul la setările din fabrică, toate datele, cu excepția datelor din stocarea externă dispozitivul va fi șters. Puteți șterge datele din dispozitivul de stocare extern prin formatare sau alte metode.

Procedură

Pasul 1 Selecțai **Meniu principal > AI > Interogare de raportare > Statistica feței**.

Figura 5-131 Statistici fețe

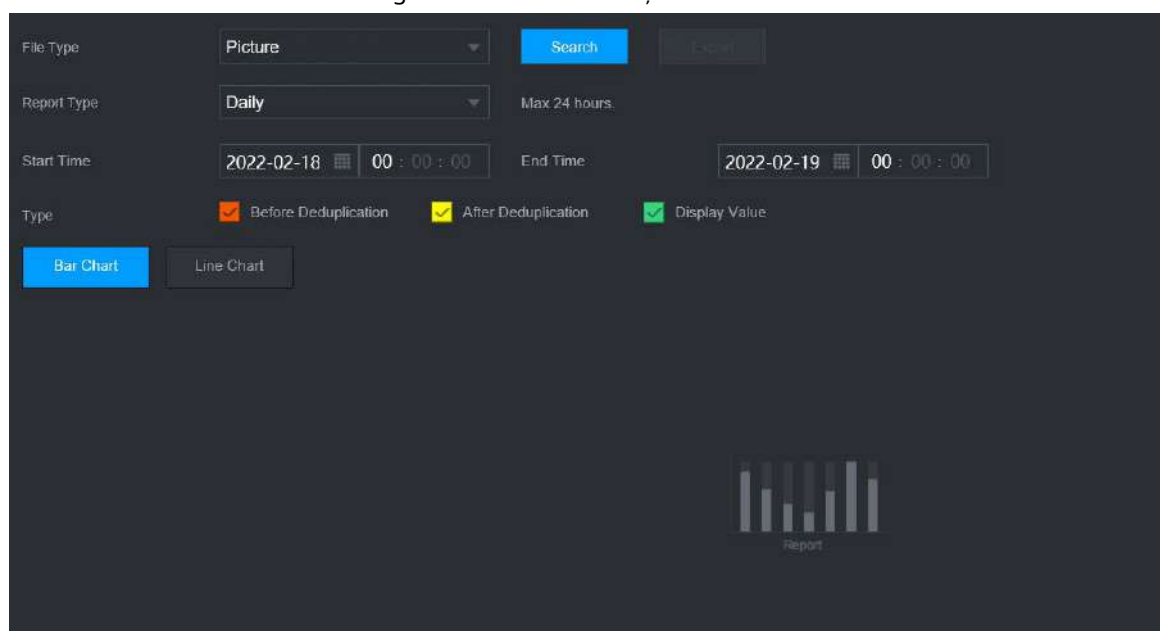

Pasul 2 Selecțai tipul de raport, ora de începere și ora de încheiere, apoi faceți clic **Căutare**.

Operațiuni conexe

- Schimbați tipul de diagramă.
Clic **Bart Charts** sau **Diagramă cu linii** pentru a schimba tipul de diagramă.
- Export.
Selectați tipul de fișier, apoi faceți clic **Export** pentru a exporta raportul în format imagine sau csv.

5.9.7 IVS

Funcția IVS procesează și analizează imaginile pentru a extrage informațiile cheie pentru a se potrivi cu regulile specificate. Când comportamentele detectate se potrivesc cu regulile, sistemul activează alarme.



- Această funcție este disponibilă pe anumite modele.
- IVS și detectarea feței nu pot fi activate în același timp.

5.9.7.1 Activarea Smart Plan

Pentru a utiliza AI prin cameră, trebuie mai întâi să activați planul inteligent. Pentru detalii, consultați „5.9.3 Smart Plan”.

5.9.7.2 Configurarea IVS

5.9.7.2.1 Tripwire

Când ținta de detectare traversează linia de avertizare de-a lungul direcției stabilite, sistemul efectuează o acțiune de conectare a alarmei.

Procedură

Pasul 1 Selectați **Meniu principal > AI > Parametrii > IVS**.

Figura 5-132 IVS

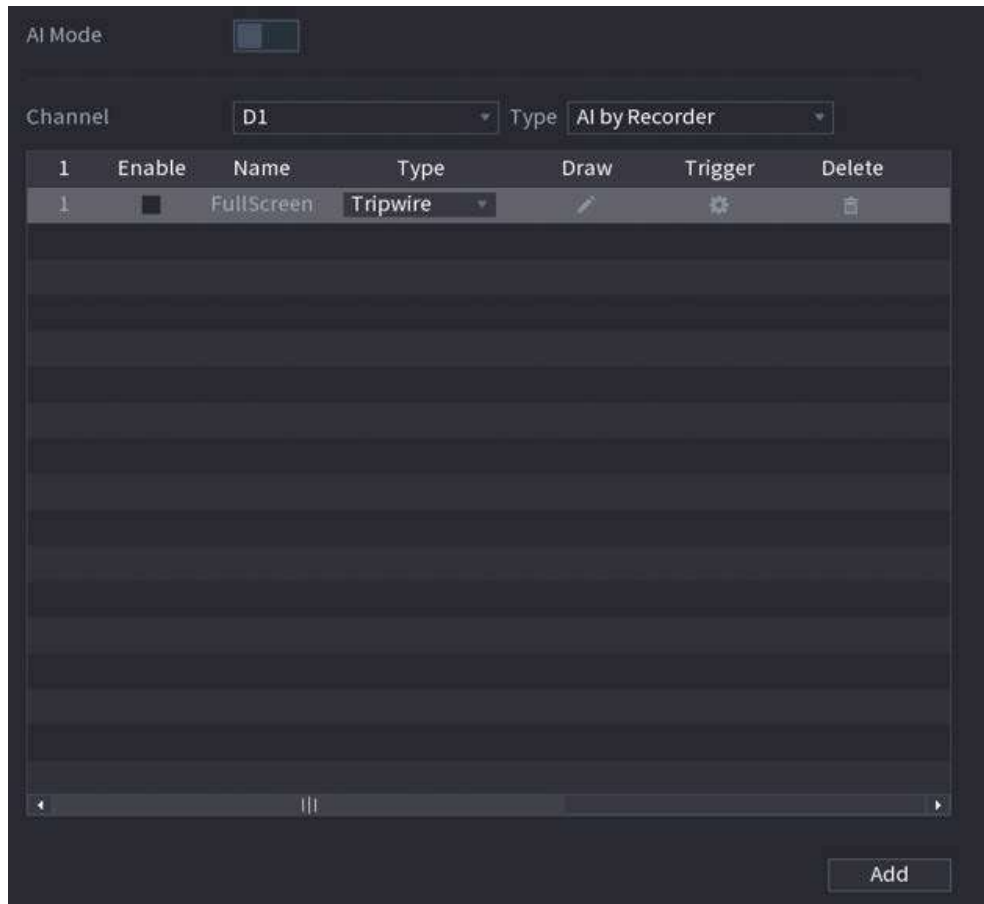

Pasul 2 Selectați canalul și tipul AI. Clic **Adăuga**

Pasul 3 pentru a adăuga o regulă.

Pasul 4 Pe **Tiplistă**, selectați **Tripwire**.

Pasul 5 Desenați regula de detectare.

1) Faceți clic **pe** pentru a desena o linie dreaptă sau o curbă pe imaginea video de supraveghere. Faceți clic dreapta pe imagine pentru a opri desenul.

Figura 5-133 Tripwire (AI prin cameră)





Figura 5-134 Tripwire (AI prin recorder)

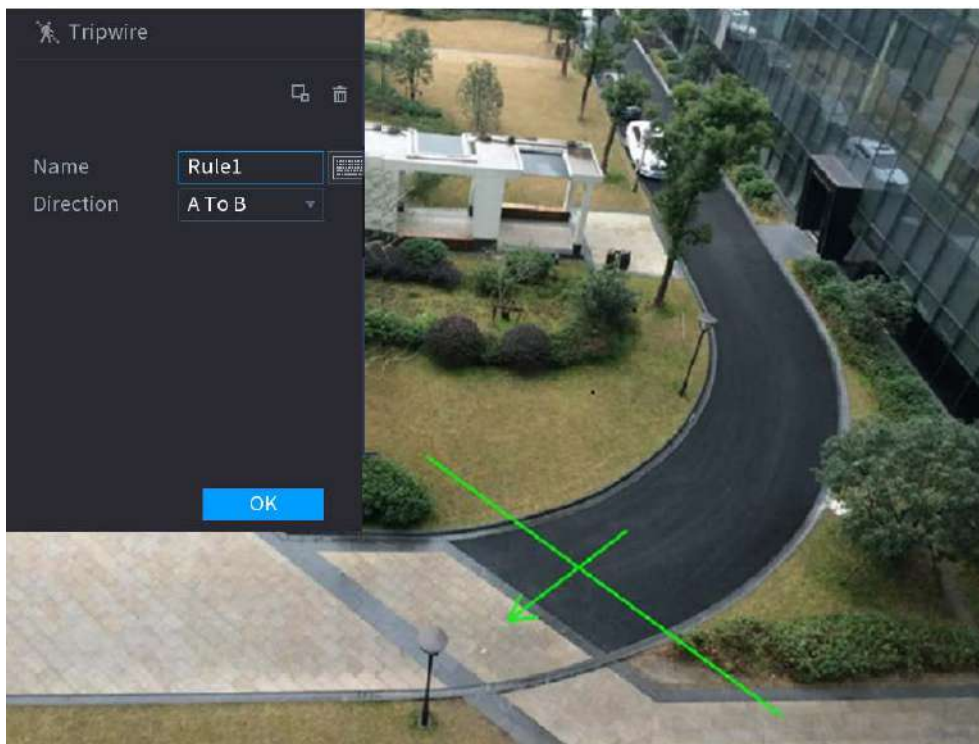
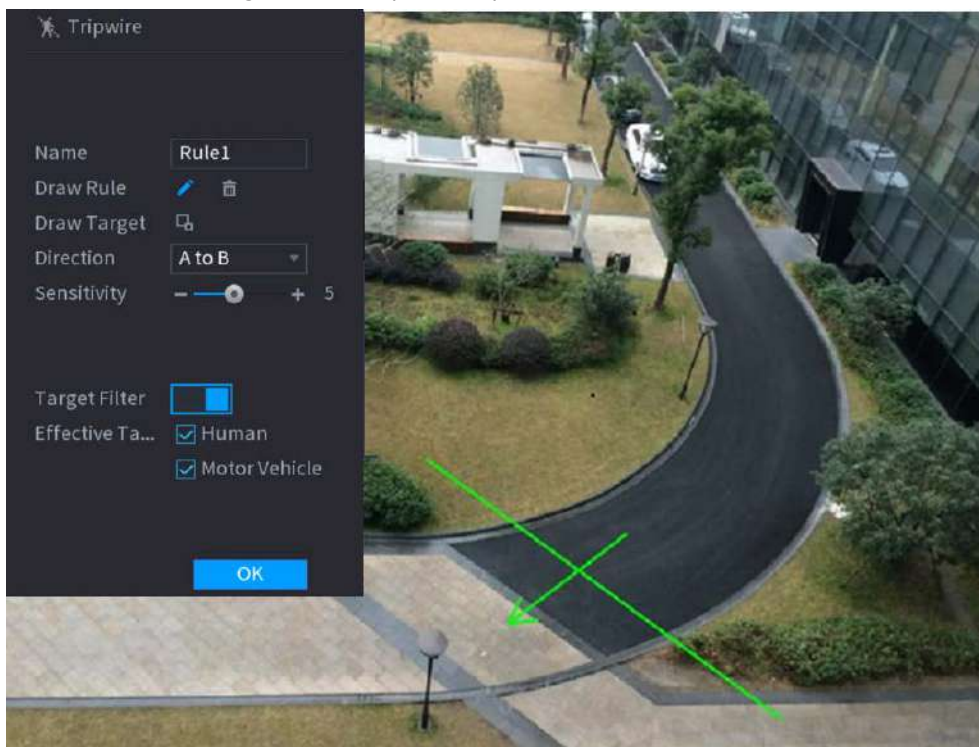

2) Faceți clic  pentru a desena dimensiunea minimă sau dimensiunea maximă pentru a filtra ținta.

Sistemul declanșează o alarmă numai atunci când dimensiunea țintei detectate este între dimensiunea maximă și dimensiunea minimă.

3) Configurați parametrii.

Tabel 5-33 Parametri Tripwire

Parametru	Descriere
Nume	Personalizați numele regulii.
Direcție	Setați direcția firului de declanșare, inclusiv A→B, B→A și A↔B.
Filtru țintă	Clic  și apoi selectați ținta eficientă. Cu UmanșiMotor Vehicul selectat implicit, sistemul identifică automat persoana și autovehiculul care au apărut în intervalul de monitorizare.

4) Faceți clic **Bine**.

Pasul 6 Configurați programul de alarmă și legătura.

Figura 5-135 Programare și conectare alarmă

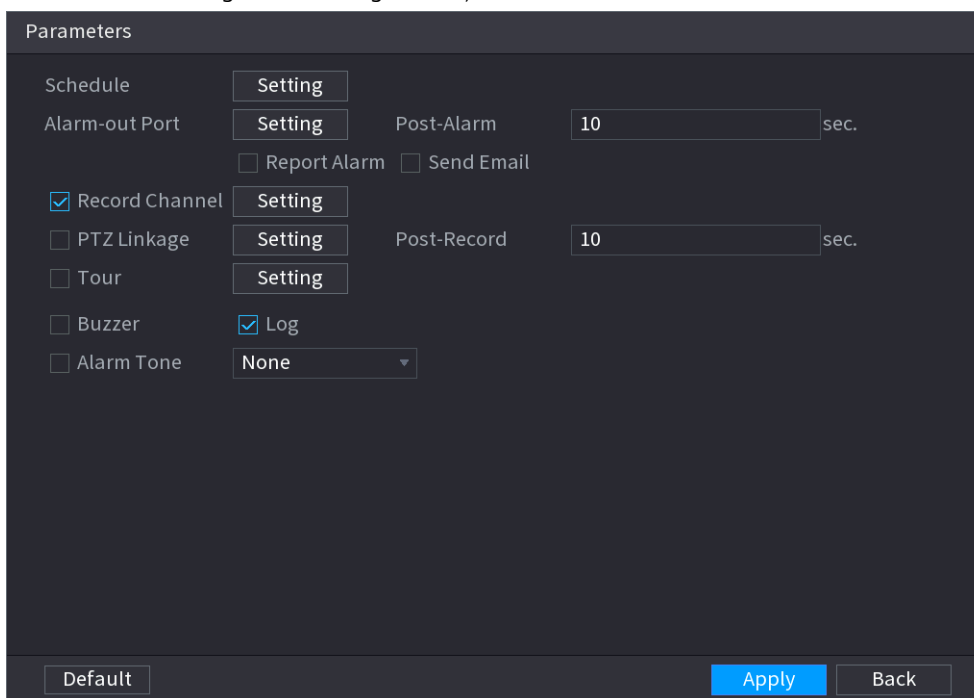

1) Faceți clic .

2) Faceți clic **Setare** chiar lângă **Programa** pentru a configura perioada de alarmă.

Sistemul efectuează acțiuni de conectare numai pentru alarme în timpul perioadei de armare.

- Pe linia de timp, trageți pentru a seta perioada.
- De asemenea, puteți face clic  pentru a seta perioada.

3) Configurați conexiunea alarmei. Pentru detalii, consultați Tabelul 5-50.

4) Faceți clic **aplica**.

Pasul 7 Selectează **Permite** casetă de selectare și apoi faceți clic **aplica**.

5.9.7.2.2 Intruziune

Când ținta de detectare trece de marginea zonei de monitorizare și intră, iese sau traversează zona de monitorizare, sistemul efectuează o acțiune de conectare a alarmei.

Procedură

Pasul 1 Selectați **Meniu principal>AI>Parametrii>IVS**.

Figura 5-136 IVS

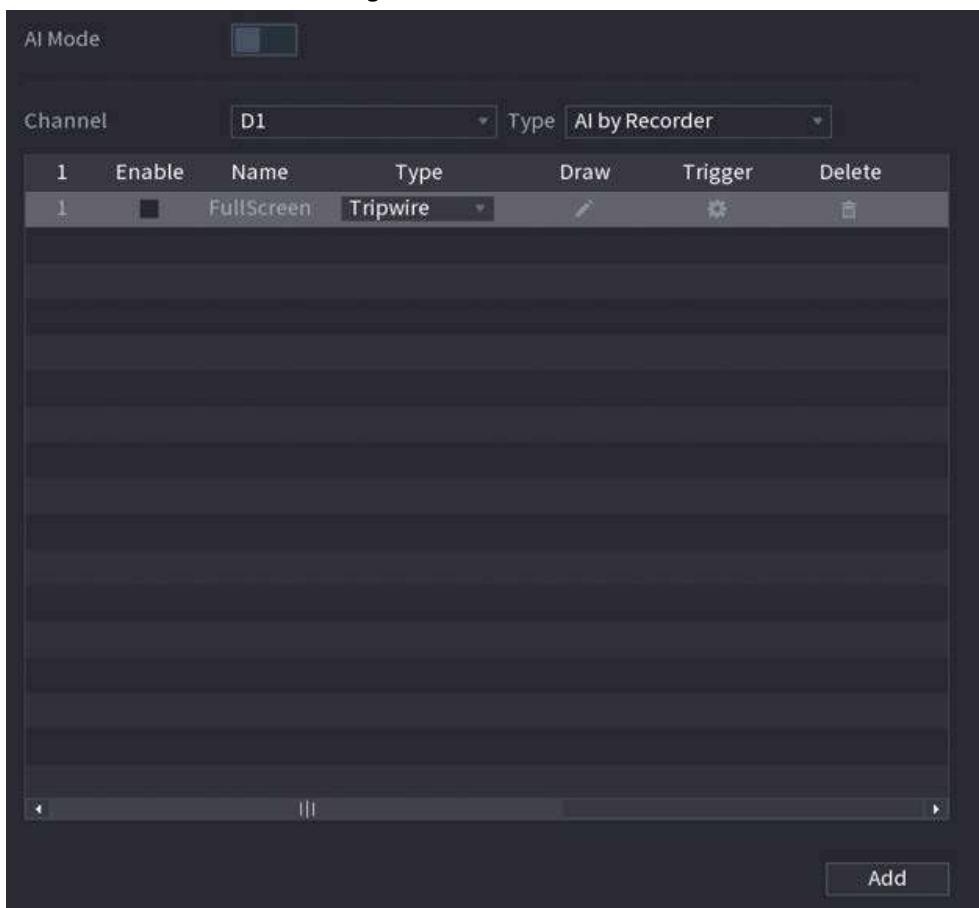

Pasul 2 Selectați canalul și tipul AI. Clic **Adăuga**

Pasul 3 pentru a adăuga o regulă.

Pasul 4 Pe **Tiplistă**, selectați **Intruziune**.

Pasul 5 Desenați regula de detectare.

1) Faceți clic  pentru a desena regula pe imaginea video de supraveghere. Faceți clic dreapta pe imagine pentru a opri desenul.

Figura 5-137 Intruziune (AI prin cameră)





Figura 5-138 Intruziune (AI prin recorder)

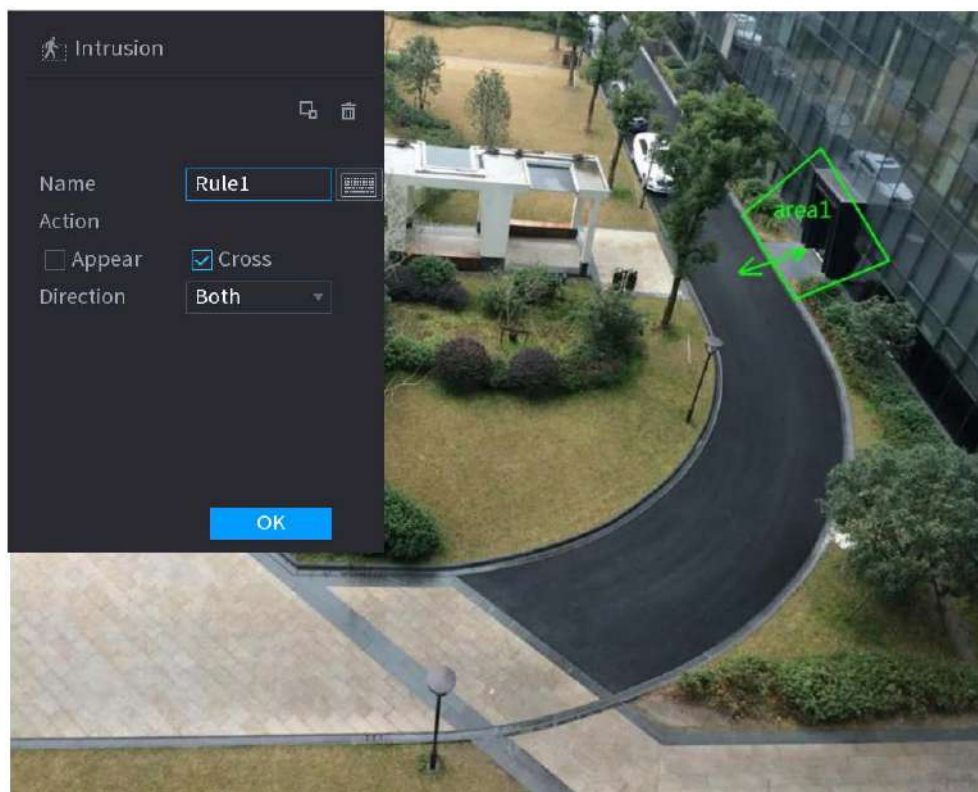
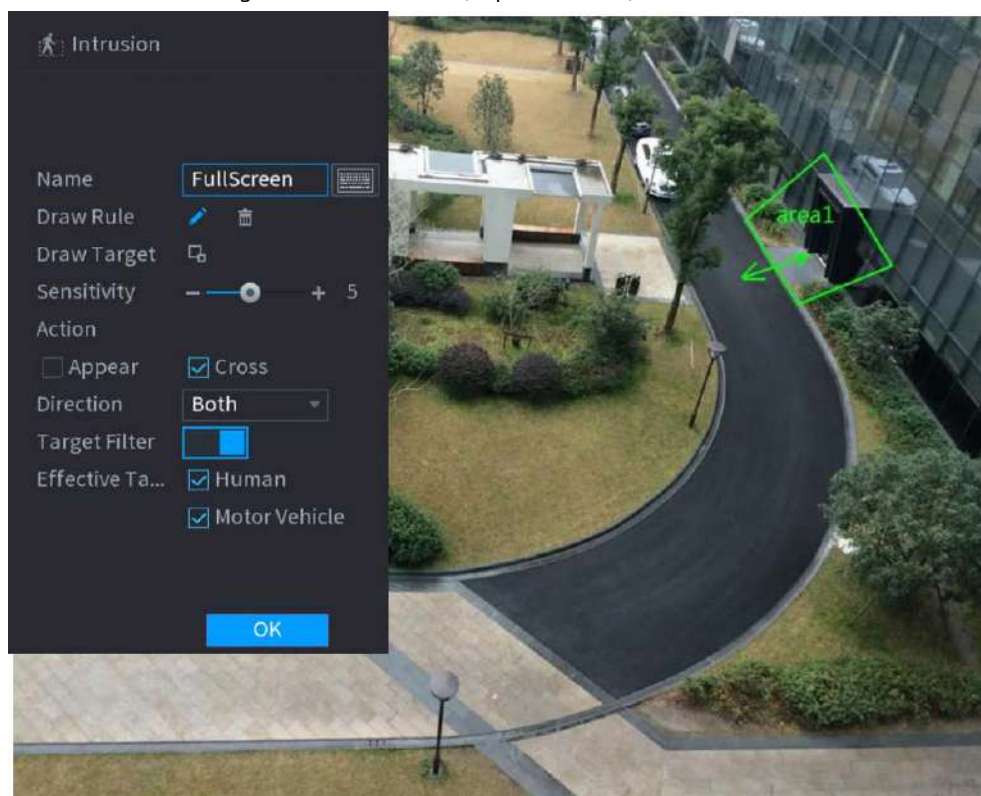

2) Faceți clic  pentru a desena dimensiunea minimă sau dimensiunea maximă pentru a filtra ținta.

Sistemul declanșează o alarmă numai atunci când dimensiunea țintei detectate este între dimensiunea maximă și dimensiunea minimă.

3) Configurați parametrii.

Tabelul 5-34 Parametrii de intruziune

Parametru	Descriere
Nume	Personalizați numele regulii.
Acțiune	Setați acțiunea de intruziune, inclusiv apariția și zona de traversare.
Direcție	Setați direcția de traversare a zonei, inclusiv intrarea, ieșirea și ambele.
Filtru țintă	Clic  și apoi selectați ținta eficientă. Cu UmanșiMotor Vehicul selectat implicit, sistemul identifică automat persoana și autovehiculul care au apărut în intervalul de monitorizare.

4) Faceți clic **Bine**.

Pasul 6 Configurați programul de alarmă și legătura.

Figura 5-139 Programare și conectare alarmă

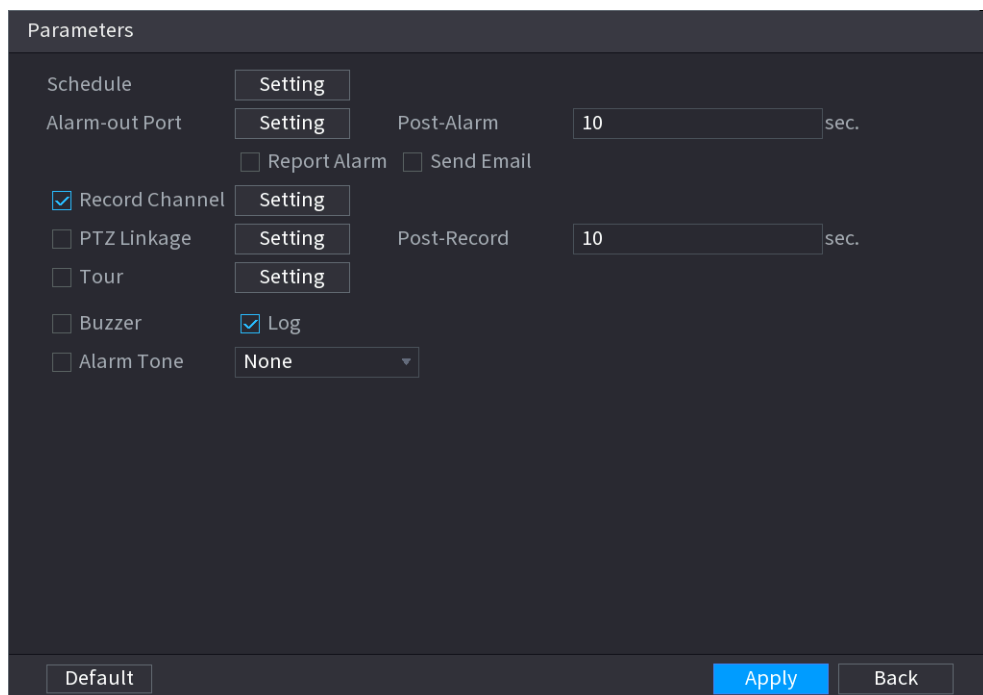

1) Faceți clic .

2) Faceți clic **Setare** chiar lângă **Programa** pentru a configura perioada de alarmă.

Sistemul efectuează acțiuni de conectare numai pentru alarme în timpul perioadei de armare.

- Pe linia de timp, trageți pentru a seta perioada.
- De asemenea, puteți face clic  pentru a seta perioada.

3) Configurați conexiunea alarmei. Pentru detalii, consultați Tabelul 5-50.

4) Faceți clic **aplica**.

Pasul 7 Selectați **Permite** casetă de selectare și apoi faceți clic **aplica**.

5.9.7.2.3 Detectarea obiectelor abandonate

Sistemul generează o alarmă atunci când există un obiect abandonat în zona specificată.

Procedură

Pasul 1 Selectați **Meniu principal > AI > Parametrii > IVS**.

Figura 5-140 IVS

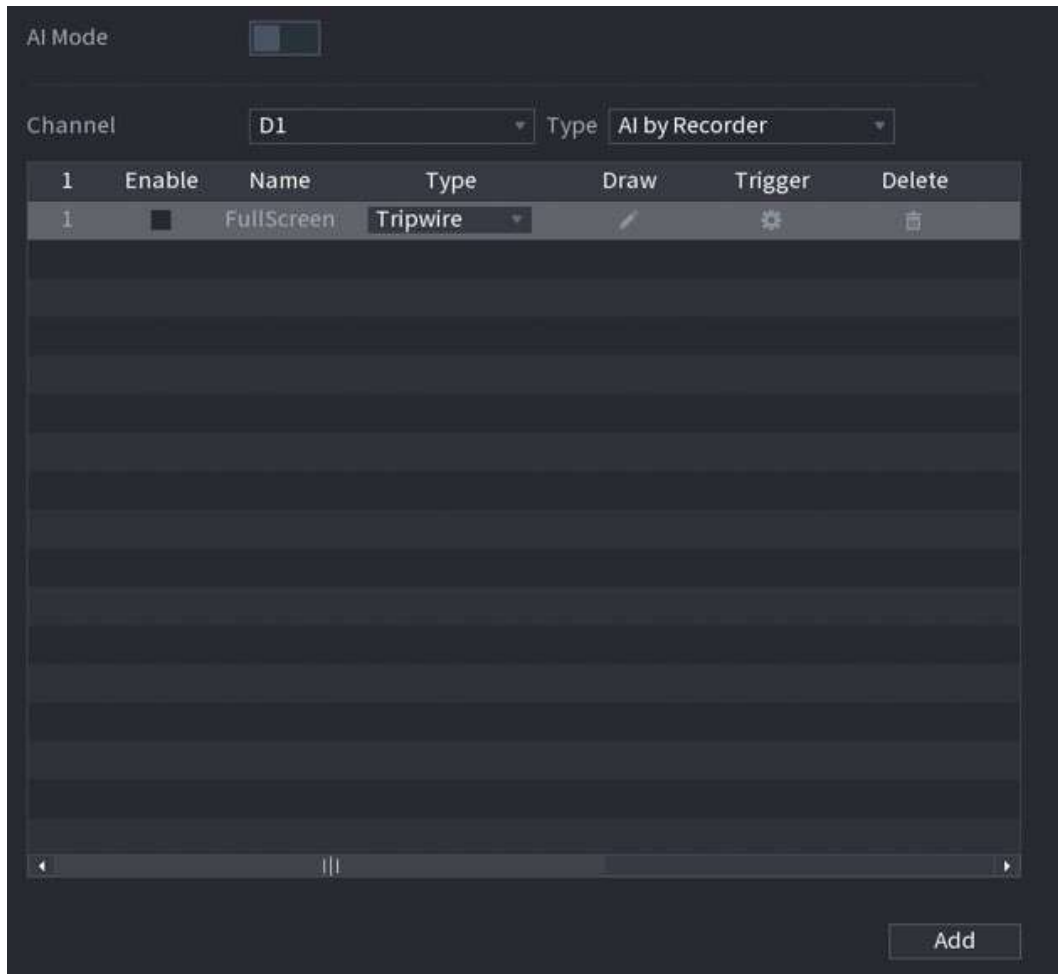

Pasul 2 Selectați canalul și tipul AI. Clic

Pasul 3 **Adăuga** pentru a adăuga o regulă.

Pasul 4 Pe **Ti**plisă, selectați **Obiect abandonat**. Desenați

Pasul 5 regula de detectare.

1) Faceți clic **pe** pentru a desena un dreptunghi pe imaginea video de supraveghere. Faceți clic dreapta pe imagine pentru a opri desenul.

Figura 5-141 Regula obiect abandonat

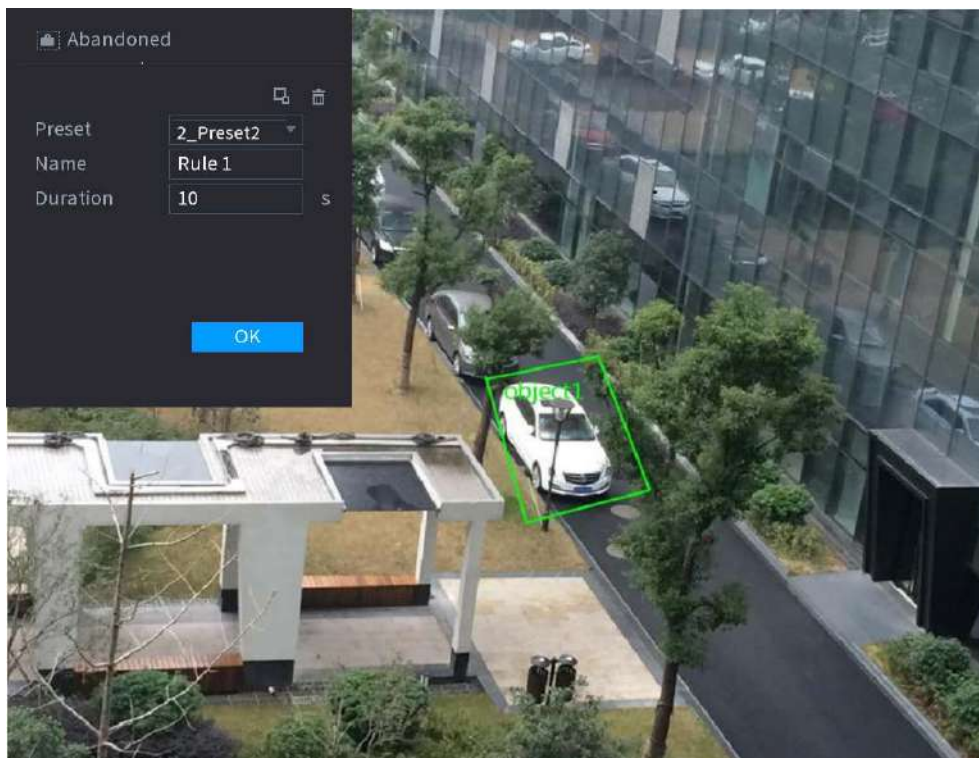

2) Faceți clic



pentru a desena dimensiunea minimă sau dimensiunea maximă pentru a filtra ținta.

Sistemul declanșează o alarmă numai atunci când dimensiunea țintei detectate este între dimensiunea maximă și dimensiunea minimă.

3) Configurați parametrii.

Tabelul 5-35 Parametrii detectării obiectelor abandonate



Parametru	Descriere
Presetat	Selectați o presetare pe care doriți să o utilizați IVS.
Nume	Personalizați numele regulii.
Durată	Sistemul generează o alarmă odată ce obiectul se află în zonă pentru perioada definită.

 4) Faceți clic **Bine**.

Pasul 6 Configurați programul de alarmă și legătura.

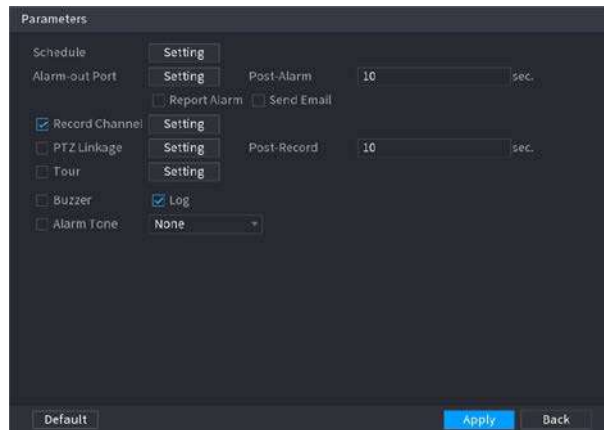
Figura 5-142 Programare și conectare alarmă



- 1) Faceți clic .
- 2) Faceți clic **Setare** chiar lângă **Programa** pentru a configura perioada de alarmă.
Sistemul efectuează acțiuni de conectare numai pentru alarme în timpul perioadei de armare.
 - Pe linia de timp, trageți pentru a seta perioada.
 - De asemenea, puteți face clic  pentru a stabili perioada.
- 3) Configurați conexiunea alarmei. Pentru detalii, consultați Tabelul 5-50.
- 4) Faceți clic **aplica**.

Pasul 7 Selectați **Permite** casetă de selectare și apoi faceți clic **aplica**.

5.9.7.2.4 Mișcare rapidă

Puteți detecta obiectul care se mișcă rapid în zona specificată.

Procedură

Pasul 1 Selectați **Meniu principal > AI > Parametrii > IVS**.

Figura 5-143 IVS

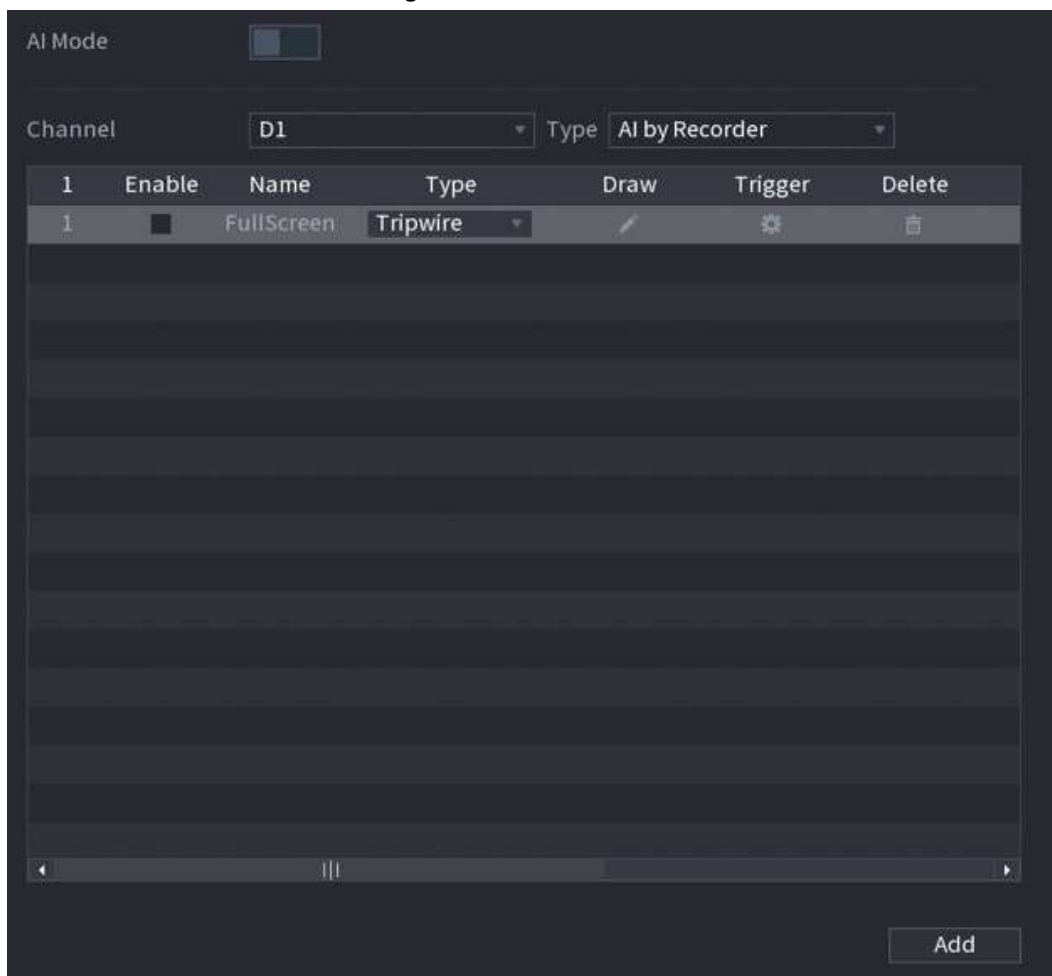

Pasul 2 Selectați canalul și tipul AI. Clic

Pasul 3 **Adăuga** pentru a adăuga o regulă.

Pasul 4 Pe **Tip** listă, selectați **Mișcare rapidă**.

Pasul 5 Desenați regula de detectare.

- 1) Faceți clic  pentru a desena un dreptunghi pe imaginea video de supraveghere. Faceți clic dreapta pe imagine pentru a opri desenul.

Figura 5-144 Mișcare rapidă



2) Faceți clic

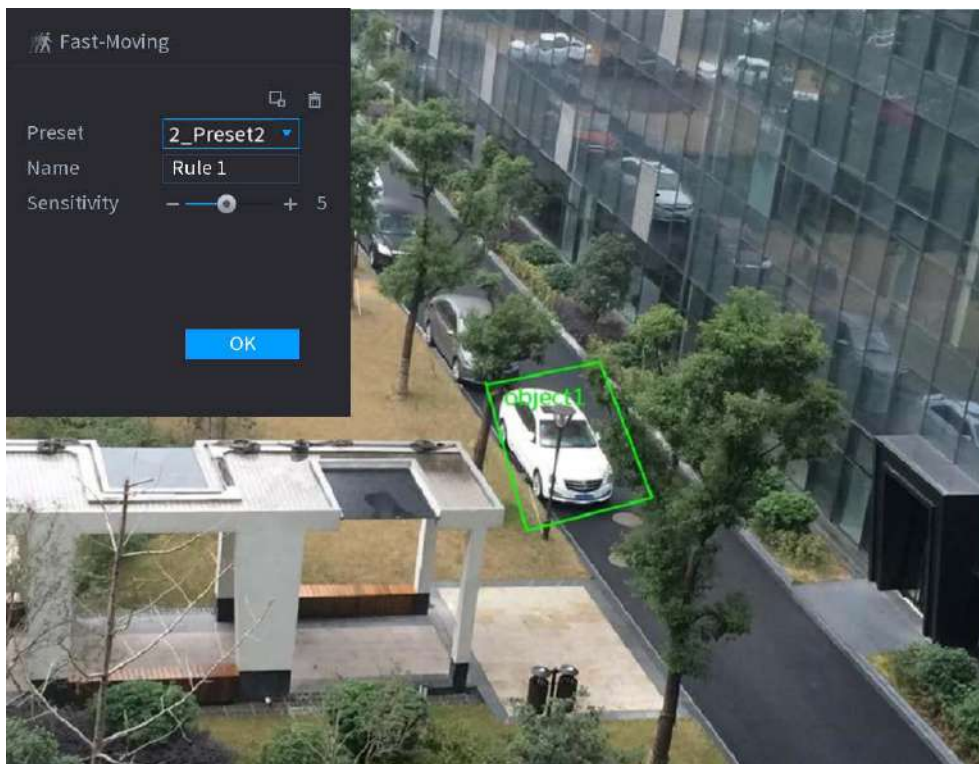

pentru a desena dimensiunea minimă sau dimensiunea maximă pentru a filtra ținta.

Sistemul declanșează o alarmă numai atunci când dimensiunea țintei detectate este între dimensiunea maximă și dimensiunea minimă.

3) Configurați parametrii.

Tabelul 5-36 Parametrii de mișcare rapidă



Parametru	Descriere
Presetat	Selectați o presetare pe care doriți să o utilizați IVS.
Nume	Personalizați numele regulii.
Sensibilitate	Puteți seta sensibilitatea alarmei. Cu cât valoarea este mai mare, cu atât mai ușor de detectat un obiect în mișcare rapidă, dar între timp, cu atât rata de alarmă falsă este mai mare.

 4) Faceți clic **Bine**.

Pasul 6 Configurați programul de alarmă și legătura.

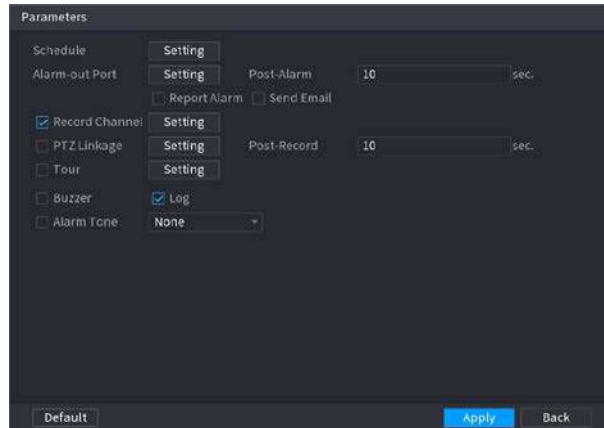
Figura 5-145 Programare și conectare alarmă



- 1) Faceți clic .
- 2) Faceți clic **Setare** chiar lângă **Programa** pentru a configura perioada de alarmă.
 - Sistemul efectuează acțiuni de conectare numai pentru alarme în timpul perioadei de armare.
 - Pe linia de timp, trageți pentru a seta perioada.
 - De asemenea, puteți face clic  pentru a stabili perioada.
- 3) Configurați conexiunea alarmei. Pentru detalii, consultați Tabelul 5-50.
- 4) Faceți clic **aplica**.

Pasul 7 Selectați **Permite** casetă de selectare și apoi faceți clic **aplica**.

5.9.7.2.5 Parcare

Când ținta de detectare rămâne în zona de monitorizare mai mult decât durata setată, sistemul efectuează o acțiune de conectare a alarmei.

Procedură

Pasul 1 Selectați **Meniu principal**>**AI**>**Parametrii**>**IVS**.

Figura 5-146 IVS

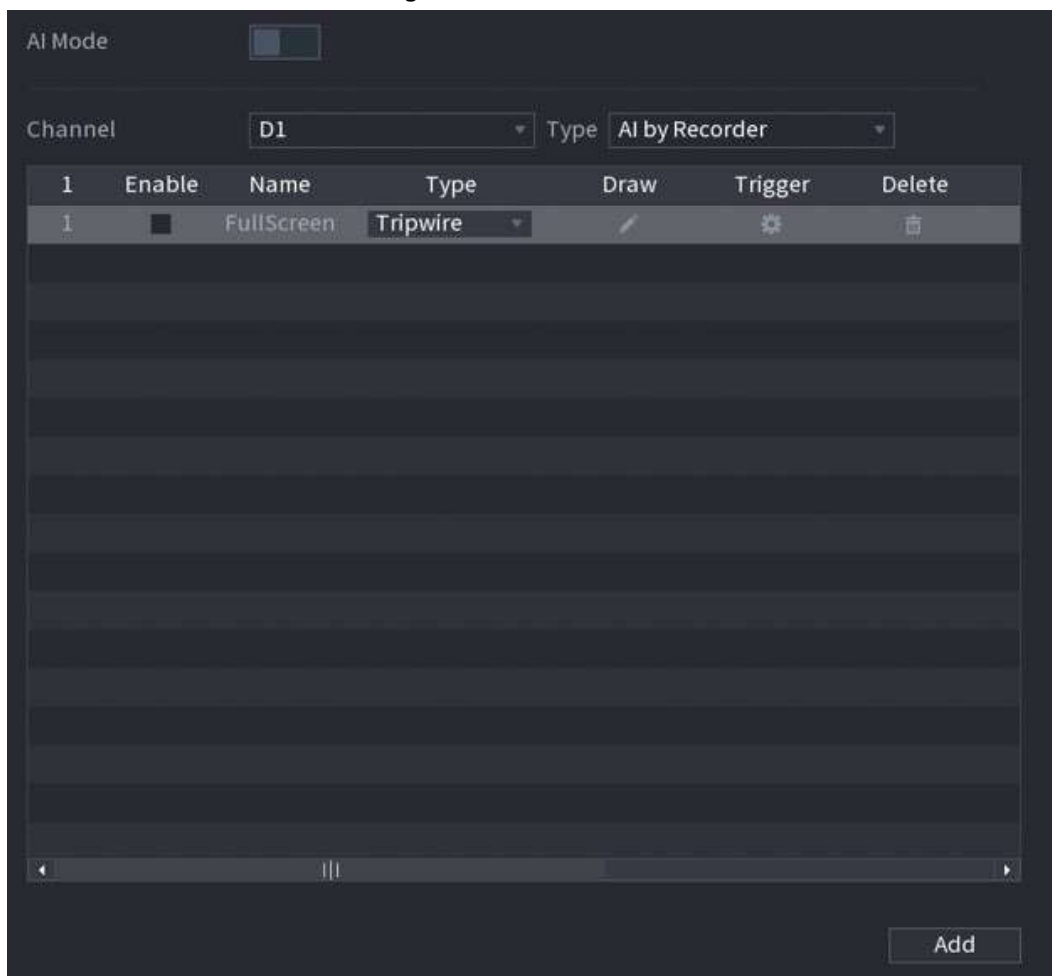

Pasul 2 Selectați canalul și tipul AI. Clic

Pasul 3 **Adăuga** pentru a adăuga o regulă.

Pasul 4 Pe **Tiplistă**, selectați **Parcare**.

Pasul 5 Desenați regula de detectare.

- 1) Faceți clic  pentru a desena un dreptunghi pe imaginea video de supraveghere. Faceți clic dreapta pe imagine pentru a opri desenul.

Figura 5-147 Parcare



2) Faceți clic

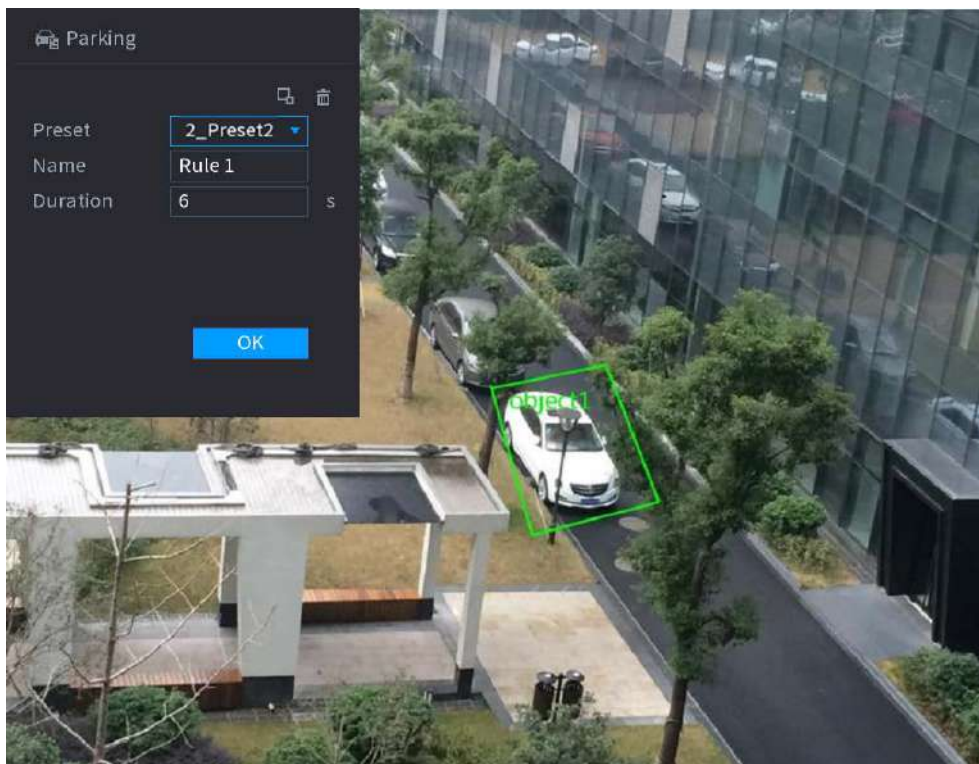

pentru a desena dimensiunea minimă sau dimensiunea maximă pentru a filtra ținta.

Sistemul declanșează o alarmă numai atunci când dimensiunea țintei detectate este între dimensiunea maximă și dimensiunea minimă.

3) Configurați parametrii.

Tabel 5-37 Parametrii de parcare



Parametru	Descriere
Presetat	Setați punctul prestabilit pentru detectarea IVS.
Nume	Personalizați numele regulii.
Durată	Setați cât timp rămâne obiectul până la declanșarea alarmei.

 4) Faceți clic **Bine**.

Pasul 6 Configurați programul de alarmă și legătura.

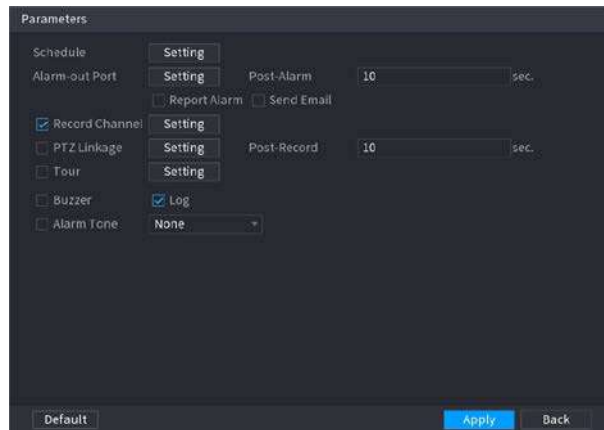
Figura 5-148 Programare și conectare alarmă



- 1) Faceți clic .
- 2) Faceți clic **Setare** chiar lângă **Programa** pentru a configura perioada de alarmă.
 - Sistemul efectuează acțiuni de conectare numai pentru alarme în timpul perioadei de armare.
 - Pe linia de timp, trageți pentru a seta perioada.
 - De asemenea, puteți face clic  pentru a stabili perioada.
- 3) Configurați conexiunea alarmei. Pentru detalii, consultați Tabelul 5-50.
- 4) Faceți clic **aplica**.

Pasul 7 Selectați **Permite** casetă de selectare și apoi faceți clic **aplica**.

5.9.7.2.6 Adunarea mulțimii

Sistemul generează o alarmă odată ce oamenii se adună în zona specificată mai mult decât durata definită.

Procedură

Pasul 1 Selectați **Meniu principal**>**AI**>**Parametrii**>**IVS**.

Figura 5-149 IVS

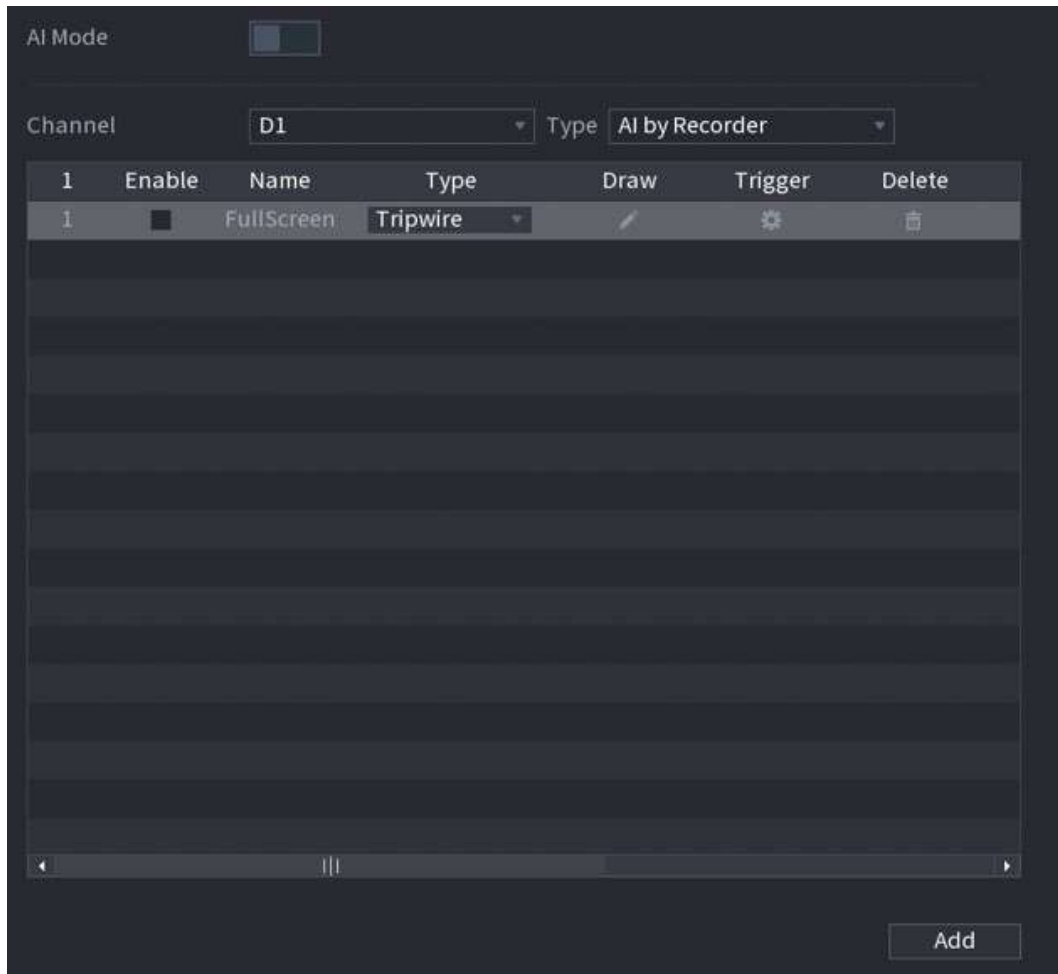

Pasul 2 Selectați canalul și tipul AI. Clic

Pasul 3 **Adăuga** pentru a adăuga o regulă.

Pasul 4 Pe **Ti** listă, selectați **Estimarea adunării mulțimii**. Desenați

Pasul 5 regula de detectare.

1) Faceți clic **pe** pentru a desena un dreptunghi pe imaginea video de supraveghere. Faceți clic dreapta pe imagine pentru a opri desenul.

Figura 5-150 Adunarea mulțimii

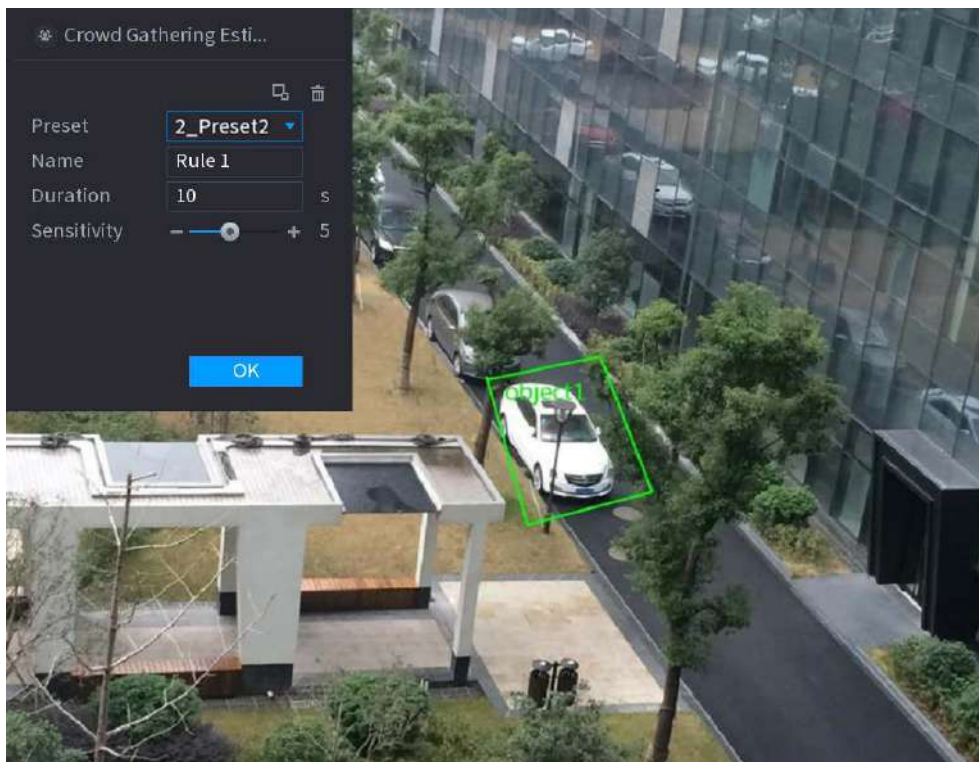

2) Faceți clic



pentru a desena dimensiunea minimă sau dimensiunea maximă pentru a filtra ținta.

Sistemul declanșează o alarmă numai atunci când dimensiunea țintei detectate este între dimensiunea maximă și dimensiunea minimă.

3) Setați parametrii.

Tabelul 5-38 Parametrii de adunare a mulțimii



Parametru	Descriere
Presetat	Selectați o presetare pe care doriți să o utilizați IVS.
Nume	Personalizați numele regulii.
Durată	Setați cât timp rămâne obiectul până la declanșarea alarmei.
Sensibilitate	Puteți seta sensibilitatea alarmei. Cu cât valoarea este mai mare, cu atât este mai ușor de detectat adunarea mulțimii, dar, între timp, rata de alarmă falsă mai mare.

 4) Faceți clic **Bine**.

Pasul 6 Configurați programul de alarmă și legătura.

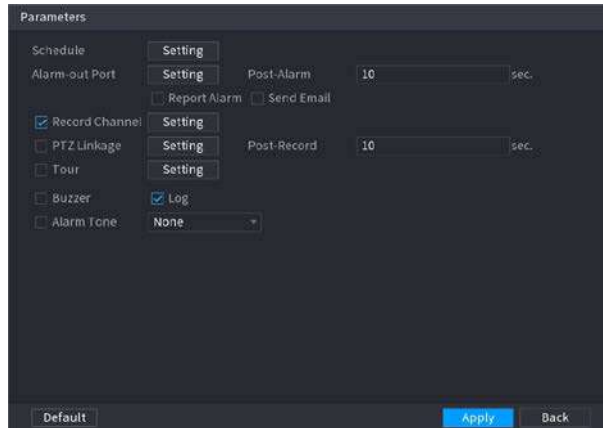
Figura 5-151 Programare și conectare alarmă



- 1) Faceți clic .
- 2) Faceți clic **Setare** chiar lângă **Programa** pentru a configura perioada de alarmă.
 - Sistemul efectuează acțiuni de conectare numai pentru alarme în timpul perioadei de armare.
 - Pe linia de timp, trageți pentru a seta perioada.
 - De asemenea, puteți face clic  pentru a stabili perioada.
- 3) Configurați conexiunea alarmei. Pentru detalii, consultați Tabelul 5-50.
- 4) Faceți clic **aplica**.

Pasul 7 Selectați **Permite** casetă de selectare și apoi faceți clic **aplica**.

5.9.7.2.7 Detectarea obiectelor lipsă

Sistemul generează o alarmă atunci când lipsește un obiect în zona specificată.

Procedură

Pasul 1 Selectați **Meniu principal > AI > Parametrii > IVS**.

Figura 5-152 IVS

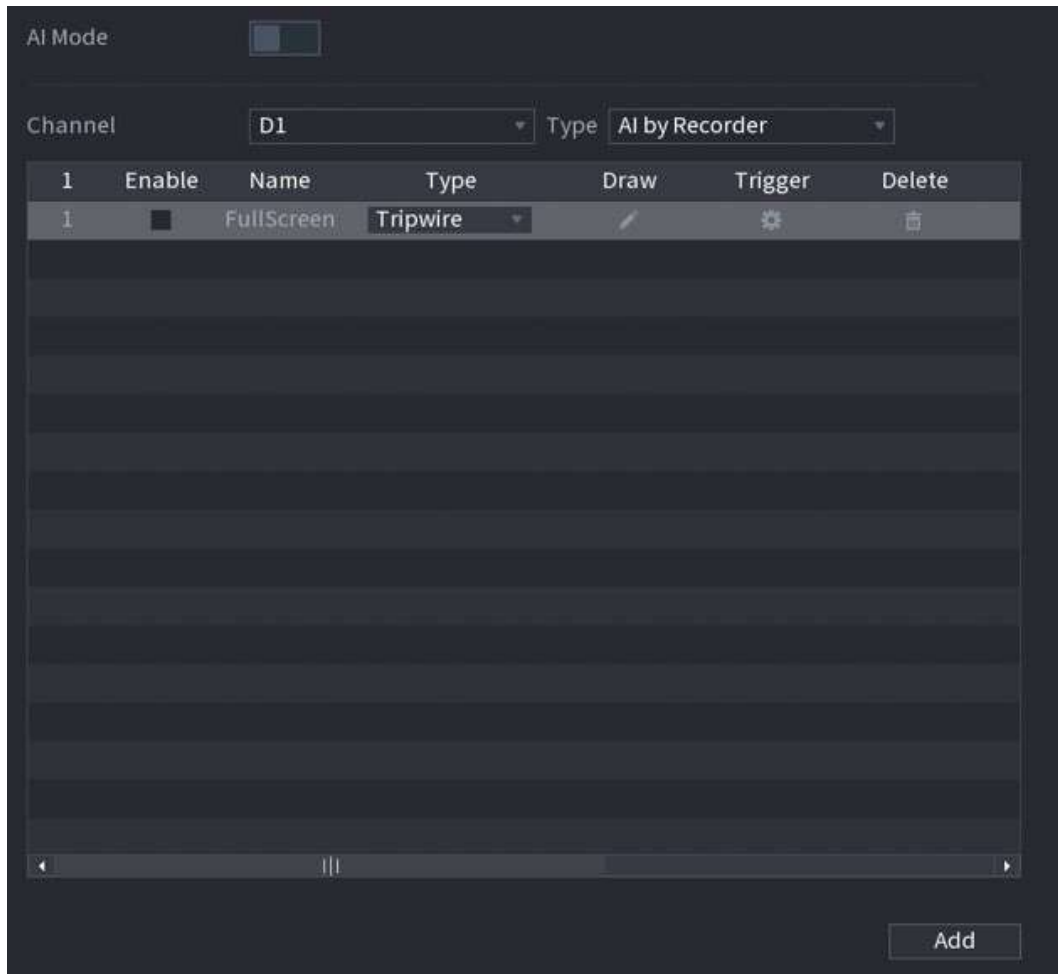

Pasul 2 Selectați canalul și tipul AI. Clic

Pasul 3 **Adăuga** pentru a adăuga o regulă.

Pasul 4 Pe **Ti** listă, selectați **Dispărut**.

Pasul 5 Desenați regula de detectare.

- 1) Faceți clic  pentru a desena un dreptunghi pe imaginea video de supraveghere. Faceți clic dreapta pe imagine pentru a opri desenul.

Figura 5-153 Obiect lipsă



2) Faceți clic

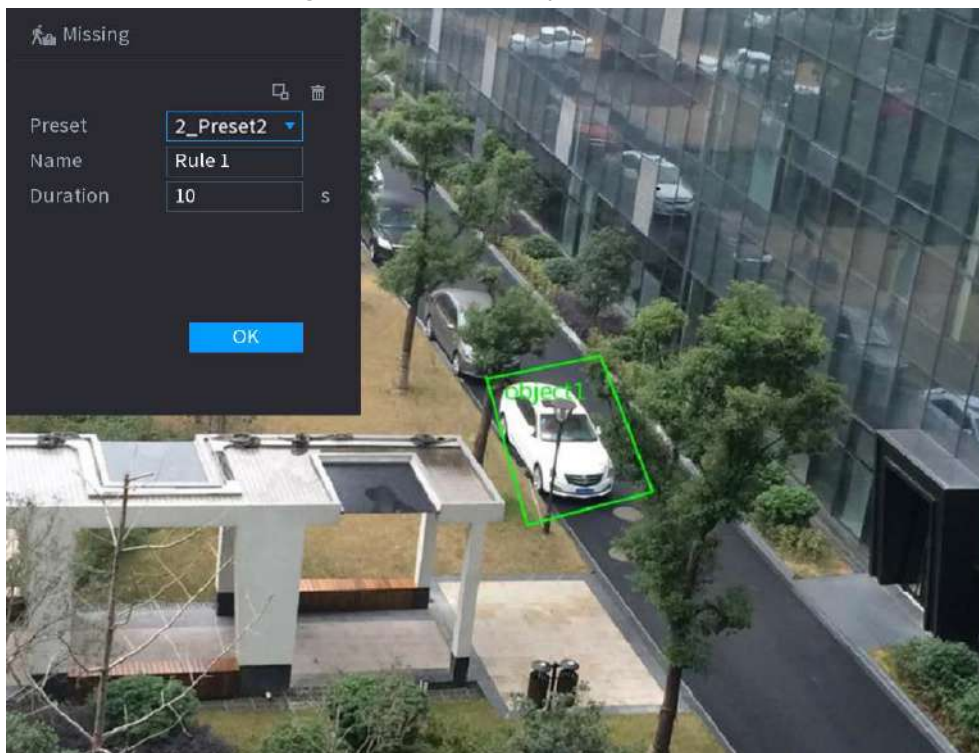

pentru a desena dimensiunea minimă sau dimensiunea maximă pentru a filtra ținta.

Sistemul declanșează o alarmă numai atunci când dimensiunea țintei detectate este între dimensiunea maximă și dimensiunea minimă.

3) Configurați parametrii.

Tabelul 5-39 Parametrii detectării obiectelor lipsă



Parametru	Descriere
Presetat	Setați punctul prestabilit pentru detecția IVS în funcție de nevoile reale.
Nume	Personalizați numele regulii.
Durată	Setați cât timp rămâne obiectul până la declanșarea alarmei.

 4) Faceți clic **Bine**.

Pasul 6 Configurați programul de alarmă și legătura.

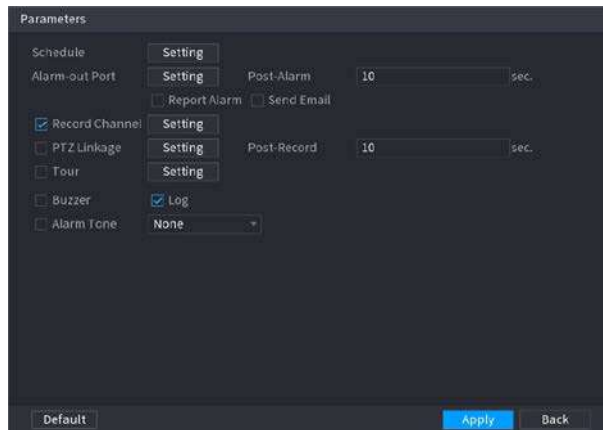
Figura 5-154 Programare și conectare alarmă



- 1) Faceți clic .
- 2) Faceți clic **Setare** chiar lângă **Programa** pentru a configura perioada de alarmă.
 - Sistemul efectuează acțiuni de conectare numai pentru alarme în timpul perioadei de armare.
 - Pe linia de timp, trageți pentru a seta perioada.
 - De asemenea, puteți face clic  pentru a stabili perioada.
- 3) Configurați conexiunea alarmei. Pentru detalii, consultați Tabelul 5-50.
- 4) Faceți clic **aplica**.

Pasul 7 Selectați **Permite** casetă de selectare și apoi faceți clic **aplica**.

5.9.7.2.8 Detectarea rătăcirii

Sistemul generează o alarmă odată ce obiectul rămâne în zona specificată mai mult decât durata definită.

Procedură

Pasul 1 Selectați **Meniu principal**>**AI**>**Parametrii**>**IVS**.

Figura 5-155 IVS

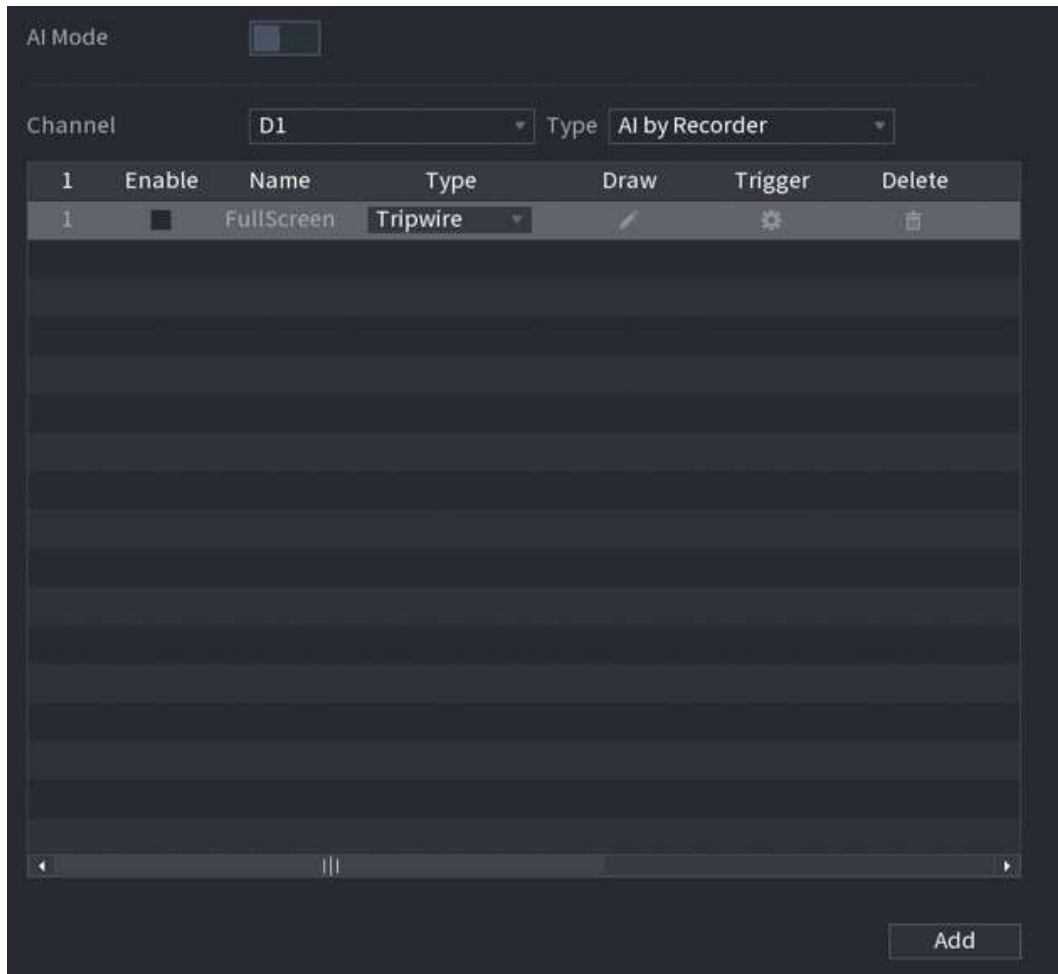

Pasul 2 Selectați canalul și tipul AI. Clic

Pasul 3 **Adăuga** pentru a adăuga o regulă.

Pasul 4 Pe **Ti** listă, selectați **Detectare a tânguiri**.

Pasul 5 Desenați regula de detectare.

- 1) Faceți clic pentru a desena un dreptunghi pe imaginea video de supraveghere. Faceți clic dreapta pe imagine pentru a opri desenul.

Figura 5-156 Detectarea rătăcirii

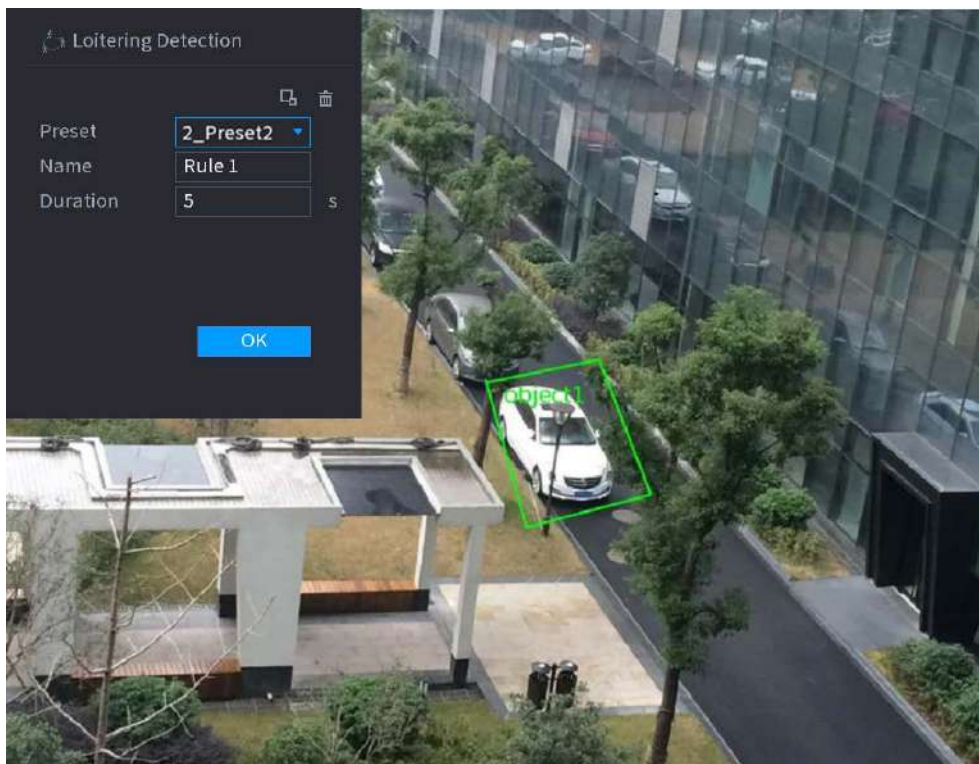

2) Faceți clic



pentru a desena dimensiunea minimă sau dimensiunea maximă pentru a filtra ținta.

Sistemul declanșează o alarmă numai atunci când dimensiunea țintei detectate este între dimensiunea maximă și dimensiunea minimă.

3) Configurați parametrii.

Tabelul 5-40 Parametrii de detectare a vătămării



Parametru	Descriere
Presetat	Setați punctul prestabilit pentru detectarea IVS.
Nume	Personalizați numele regulii.
Durată	Setați cât timp rămâne obiectul până la declanșarea alarmei.

 4) Faceți clic **Bine**.

Pasul 6 Configurați programul de alarmă și legătura.

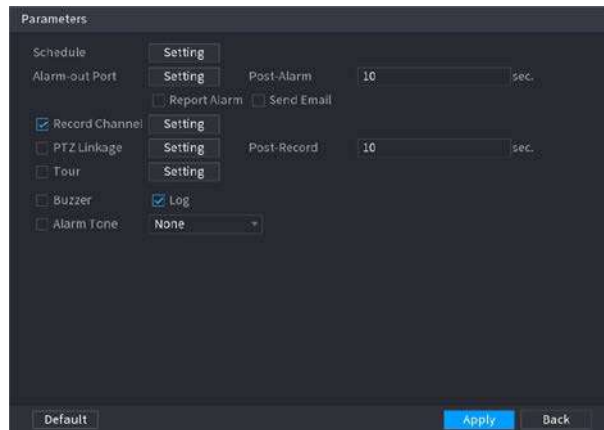
Figura 5-157 Programare și conectare alarmă



- 1) Faceți clic .
- 2) Faceți clic **Setare** chiar lângă **Programa** pentru a configura perioada de alarmă.
 - Sistemul efectuează acțiuni de conectare numai pentru alarme în timpul perioadei de armare.
 - Pe linia de timp, trageți pentru a seta perioada.
 - De asemenea, puteți face clic  pentru a stabili perioada.
- 3) Configurați conexiunea alarmei. Pentru detalii, consultați Tabelul 5-50.
- 4) Faceți clic **aplica**.

Pasul 7 Selectați **Permite** casetă de selectare și apoi faceți clic **aplica**.

5.9.7.3 Căutare AI (IVS)

Puteți căuta rezultate de detecție IVS.

Procedură



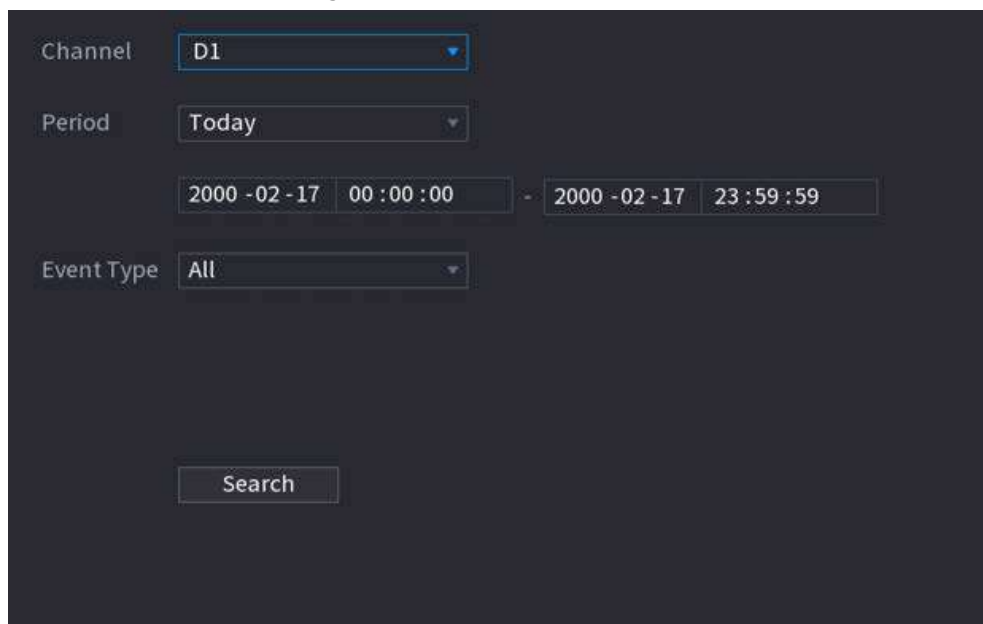

Pasul 1 Selectați **Meniu principal** > **AI** > **Căutare AI** > **IVS**.

Figura 5-158 Căutare IVS



Pasul 2 Selectați un canal, ora de începere, ora de încheiere, tipul de eveniment, apoi faceți clic **Căutare**.
Sunt afișate rezultatele căutării.

Operațiuni conexe

- Redați videoclipul.
 Faceți clic pe o imagine, apoi faceți  pentru a reda videoclipul aferent.
 clic pe În timpul redării, puteți:
 - ◇ Clic  a face o pauză.
 - ◇ Clic  a opri.
 - ◇ Clic  pentru a afișa regula AI. Pictograma se schimbă în .
- Adaugă etichete.
 Selectați una sau mai multe imagini, apoi faceți clic **Adaugă etichetă**.
- Lacăt.
 Selectați una sau mai multe imagini, apoi faceți clic **Lacăt**. Fișierele blocate nu vor fi suprascrise.
- Export.
 Selectați una sau mai multe imagini, apoi faceți clic **Export** pentru a exporta rezultatele căutării selectate în Excel.
- Backup.
 Selectați una sau mai multe imagini, faceți clic **Backup**, selectați calea de stocare și tipul de fișier, apoi faceți clic **start** pentru a exporta fișiere pe un dispozitiv de stocare extern.

5.9.8 Analiză stereo

Prin desenarea și stabilirea regulilor de analiză a comportamentului stereo, sistemul va efectua acțiuni de conectare a alarmelor atunci când videoclipul se potrivește cu regula de detectare. Tipurile de evenimente includ: detectarea persoanelor care se apropie, detectarea căderii, detectarea violenței, detectarea excepției nr. de persoane și detectarea persoanelor stau.



- Această funcție necesită acces la o cameră care acceptă analiza comportamentului stereo.
- Analiza stereo și IVS se exclud reciproc și nu pot fi activate în același timp.

5.9.8.1 Activarea Smart Plan

Pentru a utiliza AI prin cameră, trebuie mai întâi să activați planul inteligent. Pentru detalii, consultați „5.9.3 Smart Plan”.

5.9.8.2 Configurarea analizei stereo

5.9.8.2.1 Detectarea abordării oamenilor

Când două persoane rămân în aceeași zonă de detectare mai mult decât durata definită sau când distanța dintre două persoane este mai mare sau mai mică decât pragul definit, se va declanșa o alarmă.

Procedură

- Pasul 1** Selectați **Meniu principal**>**AI**>**Parametrii**>**Analiza stereo**. Selectați
- Pasul 2** un canal și apoi faceți clic **Adăuga**.
- Pasul 3** Selectați **Permite** și apoi setați **Tipla Detectarea oamenilor se apropie**. Desenați
- Pasul 4** regula de detectare.

- 1) Faceți clic pe , apoi desenați o zonă de detectare pe imaginea video. Faceți clic dreapta pe imagine pentru a opri desenul.
- 2) Configurați parametrii.

Tabelul 5-41 Parametrii de detectare a apropierei persoanelor

Parametru	Descriere
Nume	Personalizați numele regulii.
Sensibilitate	Setați sensibilitatea alarmei.
Durată	Setați cât timp rămân două persoane în aceeași zonă de detectare până când se declanșează o alarmă.
Repetăți timpul alarmei	Setați ora alarmei repetate. Dacă evenimentul de declanșare a alarmei continuă, o alarmă va fi declanșată din nou la trecerea timpului de alarmă repetat.
Pragul de interval	Când distanța dintre persoanele din zonă este mai mare sau mai mică decât pragul definit, se va declanșa o alarmă.

- 3) Faceți clic **Bine**.

Pasul 5 Configurați programul de alarmă și legătura.

Figura 5-159 Programare și conectare alarmă

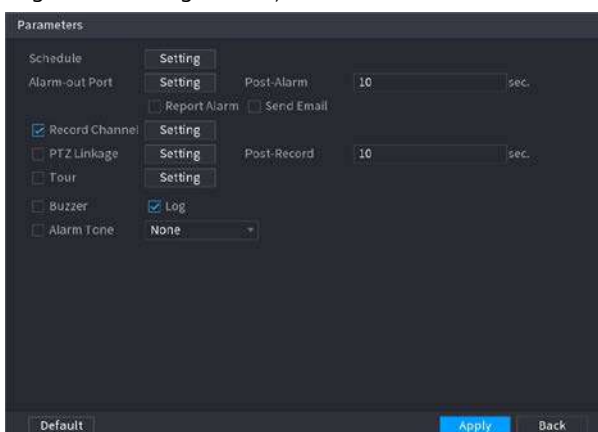

- 1) Faceți clic .
- 2) Faceți clic **Setare** chiar lângă **Program** pentru a configura perioada de alarmă.

Sistemul efectuează acțiuni de conectare numai pentru alarme în timpul perioadei de armare.

- Pe linia de timp, trageți pentru a seta perioada.
- De asemenea, puteți face clic  pentru a stabili perioada.

- 3) Configurați conexiunea alarmei. Pentru detalii, consultați Tabelul 5-50.

- 4) Faceți clic **aplica**

Pasul 6 . Clic **aplica**.

5.9.8.2.2 Detectarea căderii

Când cineva cade de la înălțime în zona de detectare și durata acțiunii este mai mare decât pragul definit, se va declanșa o alarmă.

Procedură

Pasul 1 Selectați **Meniu principal**>**AI**>**Parametrii**>**Analiza stereo**. Selectați

Pasul 2 un canal și apoi faceți clic **Adăuga**.

Pasul 3 Selectați **Permiteți** și apoi setați **Tipla Detectarea căderii**. Desenați

Pasul 4 regula de detectare.

1) Faceți clic  , apoi desenați o zonă de detectare pe imaginea video. Faceți clic dreapta pe imagine pentru a opri desenul.

2) Configurați parametrii.

Tabel 5-42 Parametrii de detectare a căderii

Parametru	Descriere
Nume	Personalizați numele regulii.
Sensibilitate	Setați sensibilitatea alarmei.
Durață	Setați timpul minim de declanșare a unei alarme atunci când oamenii cad.
Repetăți timpul alarmei	Setați ora alarmei repetate. Dacă evenimentul de declanșare a alarmei continuă, o alarmă va fi declanșată din nou la trecerea timpului de alarmă repetat.

3) Faceți clic **Bine**.

Pasul 5 Configurați programul de alarmă și legătura.

Figura 5-160 Programare și conectare alarmă

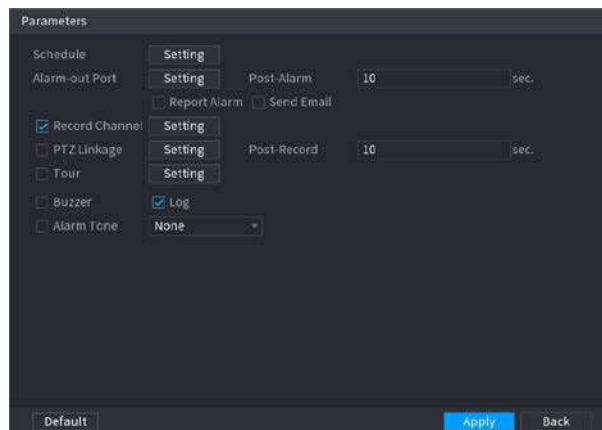

1) Faceți clic .

2) Faceți clic **Setare** chiar lângă **Program** pentru a configura perioada de alarmă.

Sistemul efectuează acțiuni de conectare numai pentru alarme în timpul perioadei de armare.

● Pe linia de timp, trageți pentru a seta perioada.

● De asemenea, puteți face clic  pentru a stabili perioada.

3) Configurați conexiunea alarmei. Pentru detalii, consultați Tabelul 5-50.

4) Faceți clic **aplica**

Pasul 6 . Clic **aplica**.

5.9.8.2.3 Detectarea violenței

Când ținta din regiunea de detectare are mișcări mari ale corpului, cum ar fi zdrobirea și lupta, va fi declanșată o alarmă.

Procedură

Pasul 1 Selectați **Meniu principal**>**AI**>**Parametrii**>**Analiza stereo**. Selectați

Pasul 2 un canal și apoi faceți clic **Adăuga**.

Pasul 3 Selectați **Permiteți** și apoi setați **Tipla Detectarea Violenței**.

Pasul 4 Desenati regula de detectare.

- 1) Faceți clic pe , apoi desenați o zonă de detectare pe imaginea video. Faceți clic dreapta pe imagine pentru a opri desenul.
- 2) Configurați parametrii.

Tabelul 5-43 Parametrii de detectare a violenței

Parametru	Descriere
Nume	Personalizați numele regulii.
Sensibilitate	Setați sensibilitatea alarmei.

3) Faceți clic **Bine**.

Pasul 5 Configurați programul de alarmă și legătura.

Figura 5-161 Programare și conectare alarmă

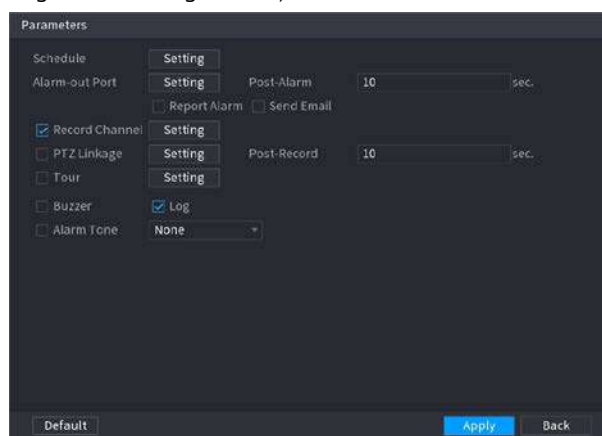

1) Faceți clic .

2) Faceți clic **Setare** chiar lângă **Programa** pentru a configura perioada de alarmă.

Sistemul efectuează acțiuni de conectare numai pentru alarme în timpul perioadei de armare.

- Pe linia de timp, trageți pentru a seta perioada.
- De asemenea, puteți face clic  pentru a stabili perioada.

3) Configurați conexiunea alarmei. Pentru detalii, consultați Tabelul 5-50.

4) Faceți clic **aplica**

Pasul 6 . Clic **aplica**.

5.9.8.2.4 Număr persoane Detectare excepție

Când sistemul detectează un număr anormal de persoane în aceeași zonă de detectare, va fi declanșată o alarmă.

Procedură

Pasul 1 Selectați **Meniu principal**>**AI**>**Parametrii**>**Analiza stereo**. Selectați

Pasul 2 un canal și apoi faceți clic **Adăuga**.

Pasul 3 Selectați **Permite** și apoi setați **Tipla Oameni nr. Detectare excepție**. Desenați

Pasul 4 regula de detectare.

- 1) Faceți clic pe , apoi desenați o zonă de detectare pe imaginea video. Faceți clic dreapta pe imagine pentru a opri desenul.
- 2) Configurați parametrii.

Tabel 5-44 Parametrii persoanelor Nr. detecție excepție

Parametru	Descriere
Nume	Personalizați numele regulii.
Sensibilitate	Setați sensibilitatea alarmei.
Durată	Setați timpul minim pentru declanșarea unei alarme după ce sistemul detectează un număr anormal de persoane.
Repetăți timpul alarmei	Setați ora alarmei repetate. Dacă evenimentul de declanșare a alarmei continuă, o alarmă va fi declanșată din nou la trecerea timpului de alarmă repetat.
Alarma Oameni Nr.	Când numărul de persoane din zonă este mai mare, egal sau mai mic decât pragul definit, se va declanșa o alarmă.

3) Faceți clic **Bine**.

Pasul 5 Configurați programul de alarmă și legătura.

Figura 5-162 Programare și conectare alarmă

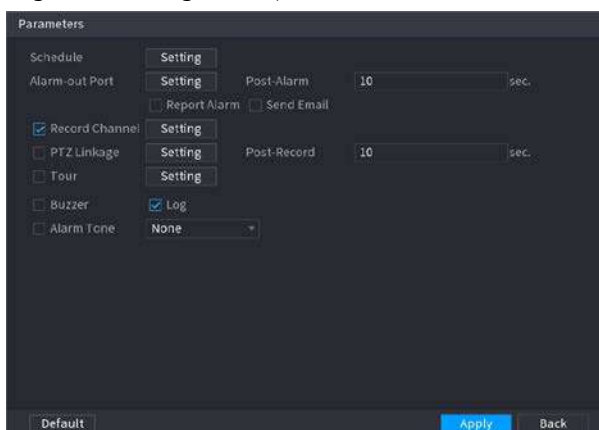

1) Faceți clic .

2) Faceți clic **Setare** chiar lângă **Programa** pentru a configura perioada de alarmă.

Sistemul efectuează acțiuni de conectare numai pentru alarme în timpul perioadei de armare.

- Pe linia de timp, trageți pentru a seta perioada.

- De asemenea, puteți face clic  pentru a stabili perioada.

3) Configurați conexiunea alarmei. Pentru detalii, consultați Tabelul 5-50.

4) Faceți clic **aplica**

Pasul 6 . Clic **aplica**.

5.9.8.2.5 Detectarea persoanelor stau

Când ținta rămâne în zona de detectare mai mult decât durata definită, va fi declanșată o alarmă.

Procedură

Pasul 1 Selectați **Meniu principal>AI>Parametrii>Analiza stereo**. Selectați

Pasul 2 un canal și apoi faceți clic **Adăuga**.

Pasul 3 Selectați **Permiteși** apoi setați **Tipla Oamenii Stay Detection**. Desenați

Pasul 4 regula de detectare.

1) Faceți clic pe , apoi desenați o zonă de detectare pe imaginea video. Faceți clic dreapta pe imagine pentru a opri desenul.

2) Configurați parametrii.

Tabelul 5-45 Parametrii de detectare a șederii persoanelor

Parametru	Descriere
Nume	Personalizați numele regulii.
Sensibilitate	Setați sensibilitatea alarmei.
Durață	Setați la un nivel scăzut oamenii rămân în zona de detectare până când se declanșează o alarmă.
Repetăți timpul alarmei	Setați ora alarmei repetate. Dacă evenimentul de declanșare a alarmei continuă, o alarmă va fi declanșată din nou la trecerea timpului de alarmă repetat.

 3) Faceți clic **Bine**.

Pasul 5 Configurați programul de alarmă și legătura.

Figura 5-163 Programare și conectare alarmă

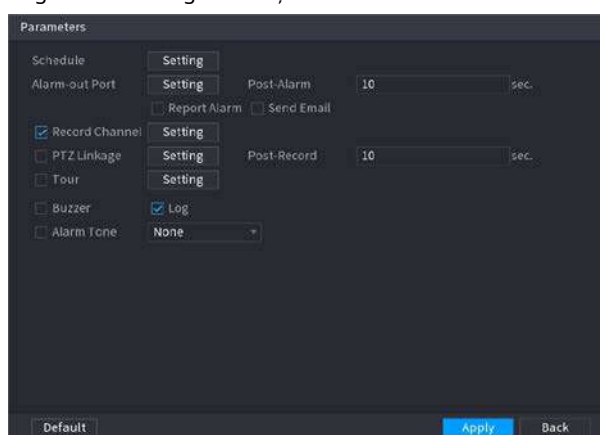
 1) Faceți clic .

 2) Faceți clic **Setare** chiar lângă **Programa** pentru a configura perioada de alarmă.

Sistemul efectuează acțiuni de conectare numai pentru alarme în timpul perioadei de armare.

- Pe linia de timp, trageți pentru a seta perioada.
- De asemenea, puteți face clic  pentru a stabili perioada.

3) Configurați conexiunea alarmei. Pentru detalii, consultați Tabelul 5-50.

 4) Faceți clic **aplica**
Pasul 6 . Clic **aplica**.

5.9.8.3 Căutare AI (analiza stereo)

Puteți căuta rezultatele de detecție ale analizei stereo.

Procedură



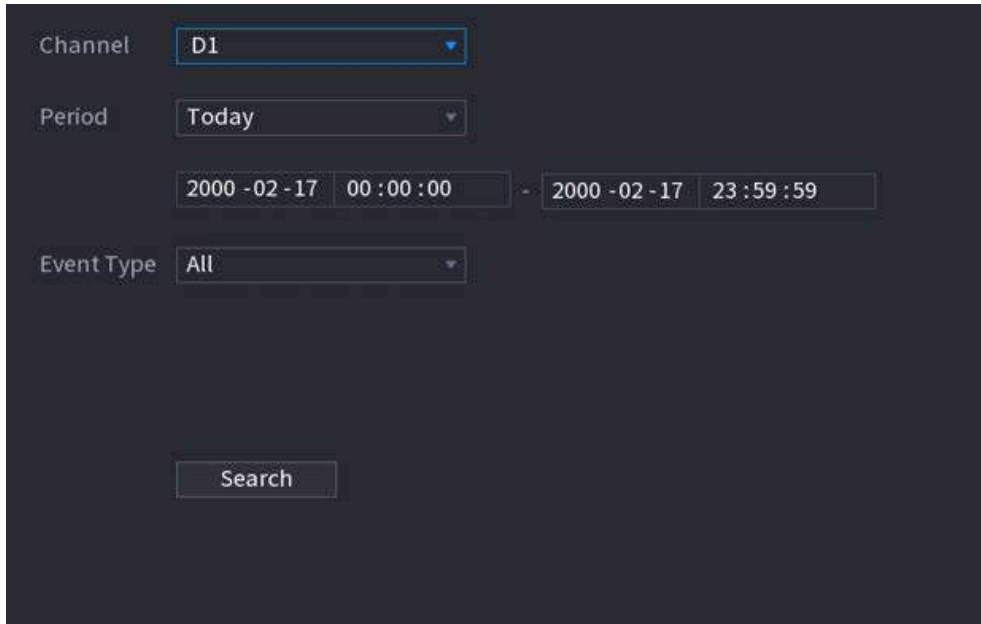

Pasul 1 Selectați **Meniu principal > AI > Căutare AI > Analiza stereo**.

Figura 5-164 Căutare de analiză stereo



Pasul 2 Selectați un canal, ora de începere, ora de încheiere, tipul de eveniment, apoi faceți clic **Căutare**.
Sunt afișate rezultatele căutării.

Operațiuni conexe

- Redați videoclipul.
Faceți clic pe o imagine, apoi faceți  pentru a reda videoclipul aferent.
clic pe În timpul redării, puteți:
 - ◇ Clic  a face o pauză.
 - ◇ Clic  a opri.
 - ◇ Clic  pentru a afișa regula AI. Pictograma se schimbă în .
- Adaugă etichete.
Selectați una sau mai multe imagini, apoi faceți clic **Adaugă etichetă**.
- Lacăt.
Selectați una sau mai multe imagini, apoi faceți clic **Lacăt**. Fișierele blocate nu vor fi suprascrise.
- Export.
Selectați una sau mai multe imagini, apoi faceți clic **Export** pentru a exporta rezultatele căutării selectate în Excel.
- Backup.
Selectați una sau mai multe imagini, faceți clic **Backup**, selectați calea de stocare și tipul de fișier, apoi faceți clic **start** pentru a exporta fișiere pe un dispozitiv de stocare extern.

5.9.9 Metadate video

Sistemul analizează fluxul video în timp real pentru a detecta existența unui vehicul uman, autovehicul și non-motor. Odată ce o țintă este detectată, se declanșează o alarmă.

5.9.9.1 Activarea Smart Plan

Pentru a utiliza AI prin cameră, trebuie mai întâi să activați planul inteligent. Pentru detalii, consultați „5.9.3 Smart Plan”.

5.9.9.2 Configurarea metadatelor video

Când se declanșează o alarmă de metadate, sistemul conectează camera corespunzătoare pentru a înregistra videoclipuri și jurnale și pentru a face instantanee. Alte acțiuni de conectare a alarmelor nu sunt acceptate pentru metadatele video.

Procedură

Pasul 1 Selectați **Meniu principal>AI>Parametrii>Metadate video**.

Figura 5-165 Metadate video

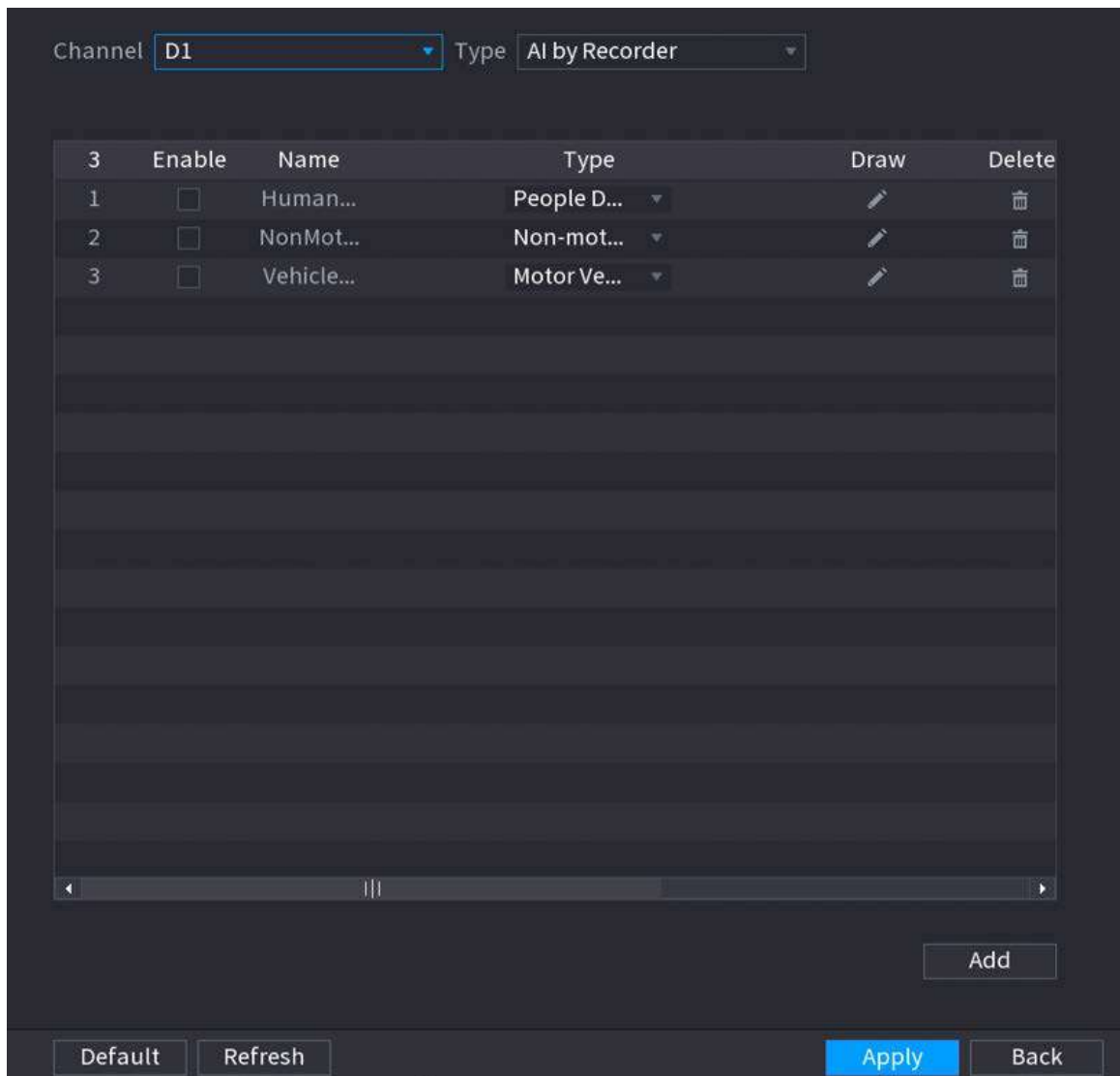

Pasul 2 Selectați un canal și un tip de AI.



AI by Recorder este disponibil pe anumite modele.

Pasul 3 Clic **Adăuga** pentru a adăuga o regulă.

Pasul 4 Selectați **Permiteți** apoi setați **Tipul Detectarea oamenilor, Detectarea vehiculelor fără motorsau Detectarea autovehiculelor**. Desenați regula de detectare.

Pasul 5

1) Faceți clic pe , apoi desenați o zonă de detectare pe imaginea video. Faceți clic dreapta pe imagine pentru a opri deseful.

Figura 5-166 Detectarea persoanelor

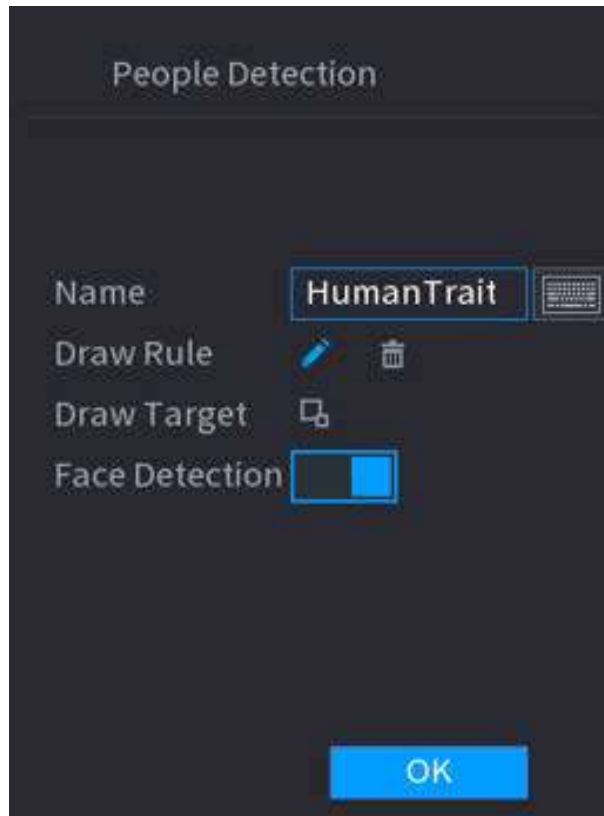

2) Introduceți numele regulii.

3) Faceți clic  pentru a desena dimensiunea minimă sau dimensiunea maximă pentru a filtra ținta.

Sistemul declanșează o alarmă numai atunci când dimensiunea țintei detectate este între dimensiunea maximă și dimensiunea minimă.

4) Faceți clic  pentru a activa detectarea feței.

5) Selectați **A la B**, **B la A**, sau **Ambi** direcție pentru numărarea tripwire.



Numărarea tripwire este disponibilă atunci când se utilizează AI by Camera și camera acceptă acest lucru funcție.

6) Faceți clic **Bine**.

Pasul 6 **Clic aplica.**

5.9.9.3 Căutare AI (metadate video)

Puteți căuta rezultatele detectării metadatelor video și puteți reda videoclipuri asociate.

5.9.9.3.1 Detectarea umană

Procedură

Pasul 1 Selectați **Meniu principal > AI > Căutare AI > Detectarea umană**.

Figura 5-167 Detectare umană

Pasul 2 Selectați un canal, ora de începere, ora de încheiere și setați parametrii corespunzători.

Pasul 3 Clic **Căutare**.



Pentru protecția vieții private, fețele sunt neclare în mod intenționat.

Figura 5-168 Rezultatele căutării

Operațiuni conexe



- Redați videoclipul.

Faceți clic pe o imagine, apoi faceți  pentru a reda videoclipul aferent.

clic pe  În timpul redării, puteți:

◇ Clic  a face o pauză.

◇ Clic  a opri.

◇ Clic  pentru a afișa regula AI. Pictograma se schimbă în .

● Adaugă etichete.

Selecționați una sau mai multe imagini, apoi faceți clic **Adaugă etichetă**.

● Lacăt.

Selecționați una sau mai multe imagini, apoi faceți clic **Lacăt**. Fișierele blocate nu vor fi suprascrise.

● Export.

Selecționați una sau mai multe imagini, apoi faceți clic **Export** pentru a exporta rezultatele căutării selectate în Excel.

● Backup.

Selecționați una sau mai multe imagini, faceți clic **Backup**, selecționați calea de stocare și tipul de fișier, apoi faceți clic **start** pentru a exporta fișiere pe un dispozitiv de stocare extern.

5.9.9.3.2 Detectarea autovehiculelor

Informații generale

Puteți căuta rezultate de detectare a autovehiculelor în funcție de parametrii vehiculului.



Această funcție este disponibilă pe anumite modele.

Procedură

Pasul 1 Selecționați **Meniu principal > AI > Căutare AI > Detectarea autovehiculelor**.

Figura 5-169 Detectare autovehicul

Pasul 2 Selectați un canal și apoi setați parametrii.



- Sistemul acceptă căutarea neclară a numerelor plăcuțelor.
- Sistemul caută în mod implicit toate numerele plăcuței dacă nu ați setat un număr de plăcuțe.

Pasul 3 **Clic Căutare.**

Sunt afișate rezultatele căutării.

Operațiuni conexe

- Redați videoclipul.

Faceți clic pe o imagine, apoi faceți pentru a reda videoclipul aferent.

clic pe În timpul redării, puteți:

 - ◇ Clic a face o pauză.
 - ◇ Clic a opri.
 - ◇ Clic pentru a afișa regula AI. Pictograma se schimbă în .
- Adaugă etichete.

Selectați una sau mai multe imagini, apoi faceți clic **Adaugă etichetă**.
- Lacăt.

Selectați una sau mai multe imagini, apoi faceți clic **Lacăt**. Fișierele blocate nu vor fi suprascrise.
- Export.

Selectați una sau mai multe imagini, apoi faceți clic **Export** pentru a exporta rezultatele căutării selectate în Excel.
- Backup.

Selectați una sau mai multe imagini, faceți clic **Backup**, selectați calea de stocare și tipul de fișier, apoi faceți clic

start pentru a exporta fișiere pe un dispozitiv de stocare extern.

5.9.9.3.3 Detectarea vehiculelor fără motor

Informații generale

Puteți căuta rezultate de detecție non-motor în funcție de parametrii non-motor vehicul.



Această funcție este disponibilă pe anumite modele.

Procedură

Pasul 1 Selectați **Meniu principal > AI > Căutare AI > Detectarea vehiculelor fără motor**.

Figura 5-170 Detectarea vehiculelor fără motor

The screenshot shows a search interface with the following fields and options:

- Channel: D1
- Period: Today
- Time Range: 2000 -02 -17 00 :00 :00 - 2000 -02 -17 23 :59 :59
- Type: All
- Color: All
- Number of Passengers: All
- Hat: All
- Search Button: Search

Pasul 2 Selectați un canal și apoi setați parametrii.

Pasul 3 Clic **Căutare**.

Figura 5-171 Rezultatele căutării

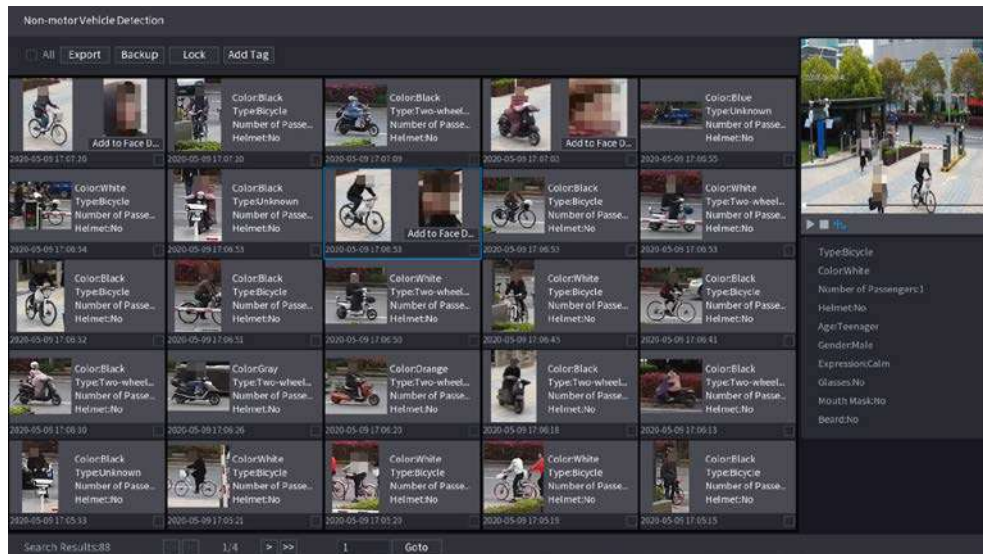

Operațiuni conexe

- Redați videoclipul.

Faceți clic pe o imagine, apoi faceți pentru a reda videoclipul aferent.

clic pe în timpul redării, puteți:

- ◇ Clic a face o pauză.

- ◇ Clic a opri.

- ◇ Clic pentru a afișa regula AI. Pictograma se schimbă în .

- Aadaugă etichete.

Selectați una sau mai multe imagini, apoi faceți clic **Adaugă etichetă**.

- Lacăt.

Selectați una sau mai multe imagini, apoi faceți clic **Lacăt**. Fișierele blocate nu vor fi suprascrise.

- Export.

Selectați una sau mai multe imagini, apoi faceți clic **Export** pentru a exporta rezultatele căutării selectate în Excel.

- Backup.

Selectați una sau mai multe imagini, faceți clic **Backup**, selectați calea de stocare și tipul de fișier, apoi faceți clic **start** pentru a exporta fișiere pe un dispozitiv de stocare extern.

5.9.9.3.4 Interogare raport

Informații generale

Puteți căuta și exporta statistici despre metadate video.



- Statisticile pot fi suprascrise atunci când spațiul de stocare se epuizează. **Înapoi în timp**.

- Când restabiliți dispozitivul la setările din fabrică, toate datele, cu excepția datelor din stocarea externă dispozitivul va fi șters. Puteți șterge datele din dispozitivul de stocare extern prin formatare sau alte metode.

Procedură

Pasul 1 Selectați **Meniu principal > AI > Interogare de raportare > Metadate video**.

Figura 5-172 Statistici metadata

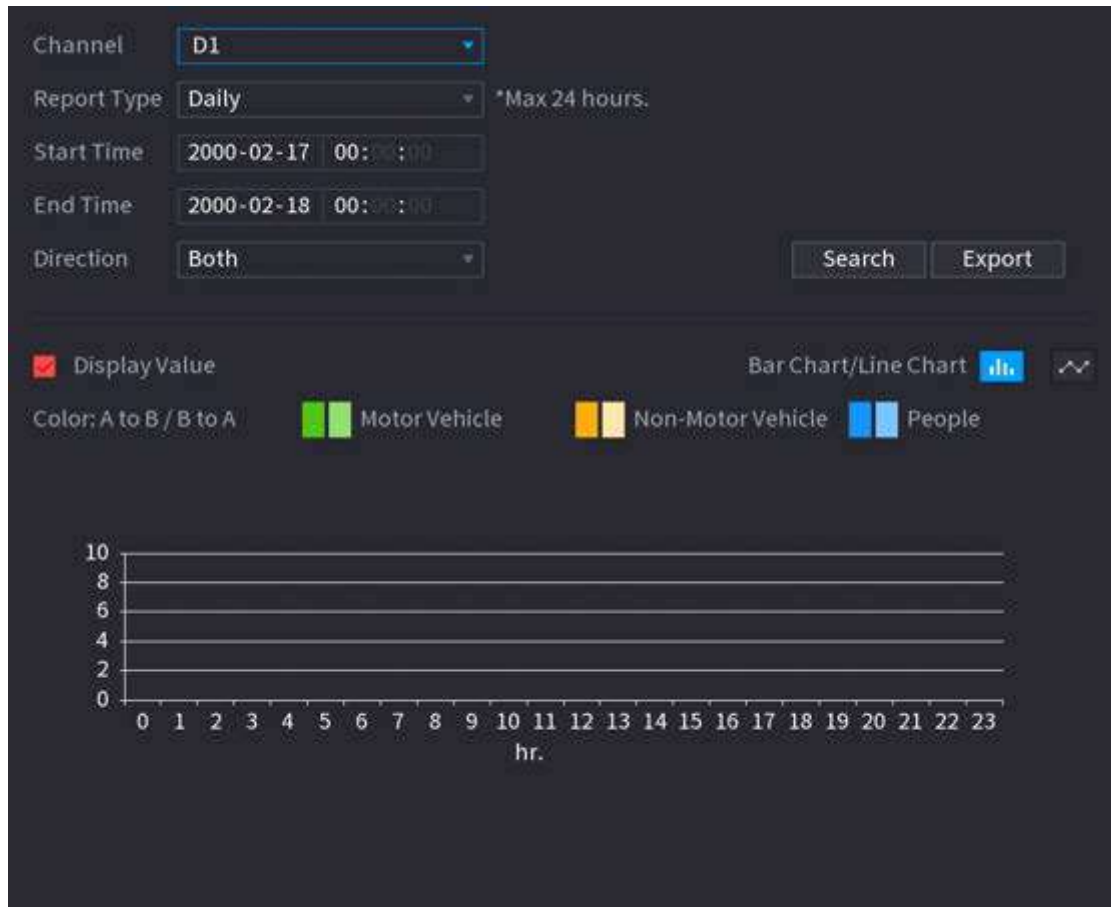

Pasul 2 Selectați canalul, tipul de raport, ora de începere și ora de încheiere, direcția și apoi faceți clic **Căutare**.

Operațiuni conexe

- Schimbați tipul de diagramă.
Clic **Bar Charts** sau **Diagramă cu linii** pentru a schimba tipul de diagramă.
- Export.
Selectați tipul de fișier, apoi faceți clic **Export** pentru a exporta raportul în format imagine sau csv.

5.9.10 ANPR

Sistemul extrage numărul plăcuței de pe videoclipul de supraveghere și apoi îl compară cu informațiile specificate pe plăcuță. Când este detectată o potrivire, sistemul declanșează o alarmă.

5.9.10.1 Adăugarea listei de blocare a vehiculelor și listei permise

Informații generale

Pentru a facilita gestionarea vehiculului, puteți adăuga numerele plăcuțelor la lista de blocare sau la lista de permise. Sistemul poate compara informațiile despre plăcuță detectată cu plăcuța din lista de blocare și lista de permise și apoi poate declanșa legătura de alarmă corespunzătoare.

- Cu lista de blocare și lista de permise activate, pe pagina live, placa de pe lista de blocare este afișată cu roșu pe lista de plăci, iar placa de pe lista de permise este afișată ca verde. Pentru farfuria care nu este în lista de blocare sau lista de permise, culoarea este albă.

- Lista de blocare și lista de permise adăugate vor fi sincronizate cu camera ITC conectată.

Procedură

Pasul 1 Selectați **Meniu principal > AI > Bază de date > Lista vehiculelor blocate/listă permisă**.

Figura 5-173 Lista vehiculelor blocate/listă permisă

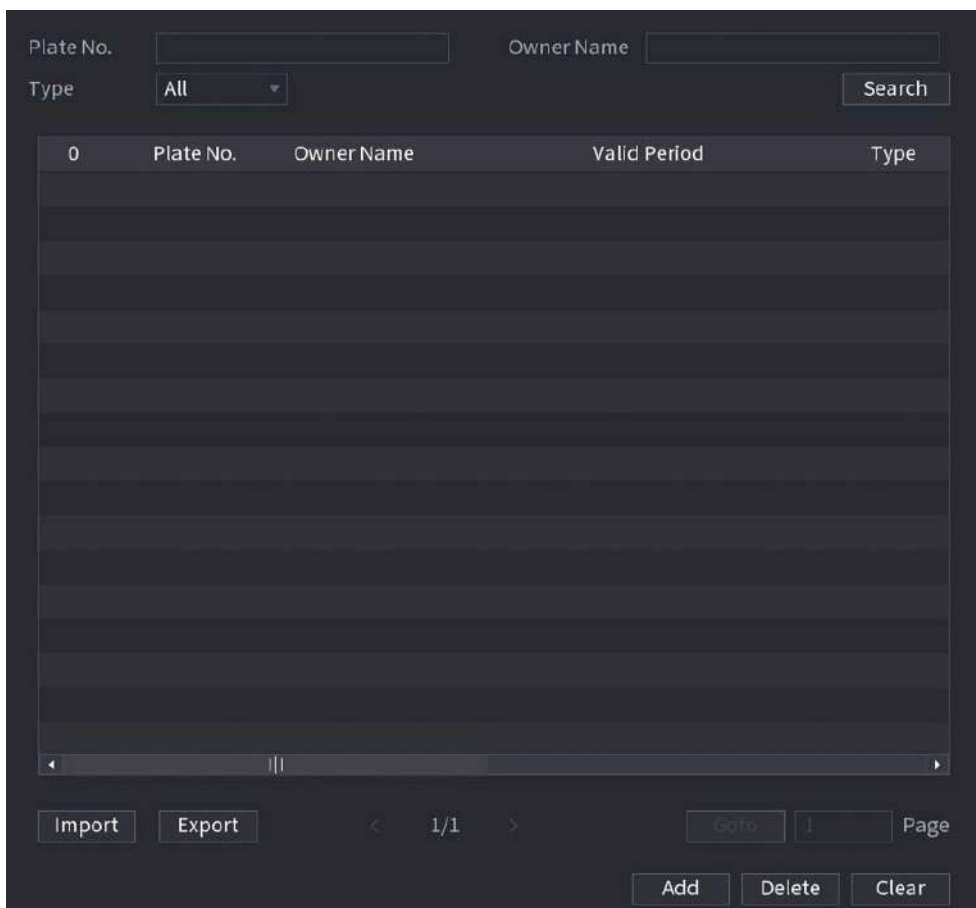

Pasul 2 Clic **Adăuga**.

Pasul 3 Setați informații despre plăcuță, cum ar fi numărul plăcuței, numele proprietarului mașinii, selectați **Lista de blocat** sau **Lista de permisiuni**, apoi setați perioada de valabilitate. Clic **Bine**.

Pasul 4

Operațiuni conexe

- **Căutare.**
Introduceți cuvinte cheie pentru **Plăcuța nr.** și **Numele proprietarului**, selectați tip și apoi faceți clic **Căutare**.
- **Importați și exportați informații despre plăci.**
 - ◇ Import: faceți clic **Import**, selectați fișierul corespunzător, apoi faceți clic **Naviga** pentru a importa fișierul.
 - ◇ Export: faceți clic **Export**, selectați calea de stocare a fișierului și apoi faceți clic **Salvați**.
- **Ștergeți informațiile plăcii.**
 - ◇ Ștergeți unul câte unul: faceți clic pe  a numărului de plăcuță corespunzător.
 - ◇ Ștergeți în loturi: selectați numerele plăcuței și apoi faceți clic **Șterge**.

5.9.10.2 Configurarea ANPR

Configurați regulile de alarmă ANPR.

Procedură

Pasul 1 Selectați **Meniu principal > AI > Parametrii > ANPR**.

Figura 5-174 ANPR

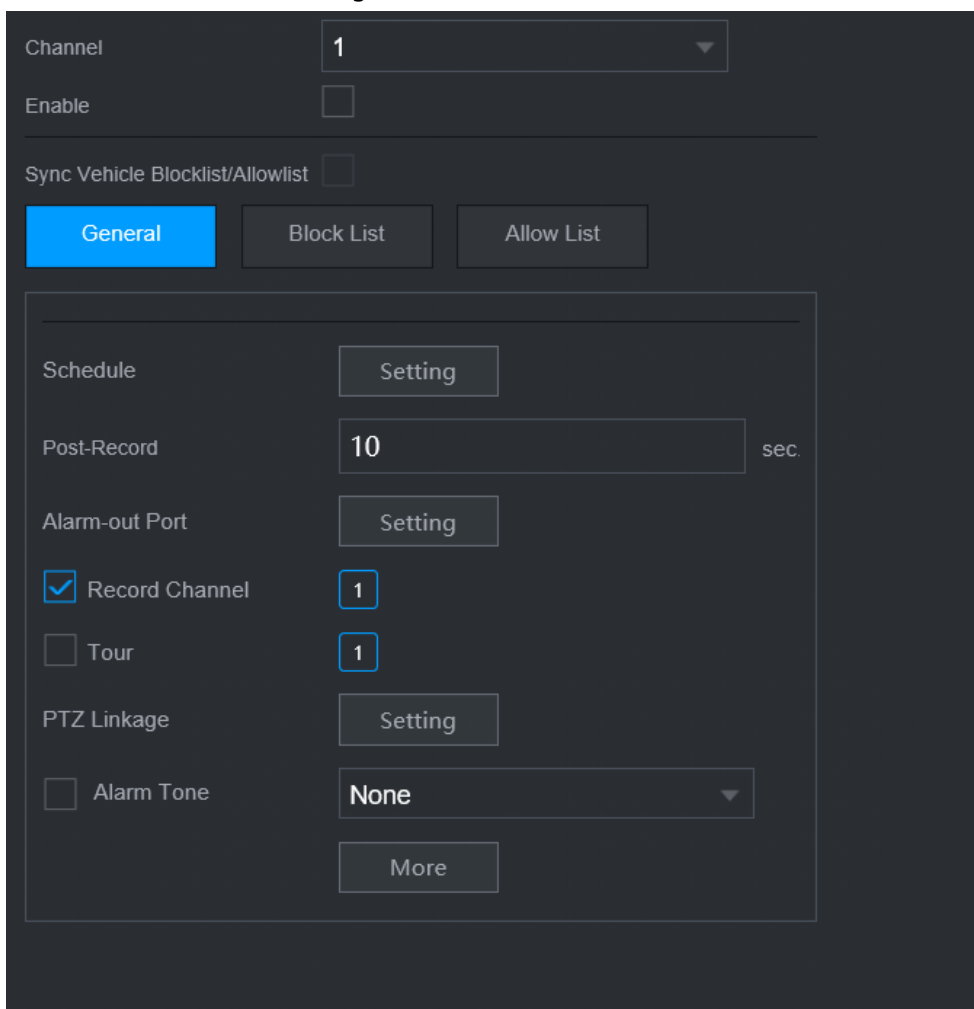

Pasul 2 Selectați un canal și apoi selectați **Permite** caseta de selectare pentru a activa ANPR. (Opțional) Activați

Pasul 3 **Sincronizați lista de blocare a vehiculelor/lista permisă** pentru a sincroniza lista blocată și lista permisă de pe NVR cu camera conectată.

Pasul 4 Clic **General** (Mod implicit), **Lista de blocat** sau **Lista permisă** fila.



Înainte de a activa alarma listei de blocare sau alarma listei de permise, trebuie să adăugați cea corespunzătoare informațiile plăcuței.

- **General:** Sistemul declanșează o alarmă când detectează orice număr de plăcuță.
- **Lista de blocati:** Sistemul declanșează o alarmă când detectează numărul plăcuței pe lista blocată.
- **Lista de permisiuni:** Sistemul declanșează o alarmă când detectează numărul plăcuței pe lista de permise.

Pasul 5 Clic **Setare** chiar lângă **Programa** pentru a configura perioada de armare.

Sistemul declanșează acțiunile de alarmă corespunzătoare numai în timpul perioadei de armare.

- Pe linia de timp, trageți pentru a seta perioada.

● De asemenea, puteți face clic  pentru a stabili perioada.

Pasul 6 Configurați acțiunile de conectare a alarmelor. Pentru detalii, vezi Pasul 7

Pasul 7 . Clic **aplica**.

5.9.10.3 Căutare AI (ANPR)

Puteți căuta rezultatele detectării ANPR. Pentru detalii, consultați „5.9.9.3.2 Detectarea autovehiculelor”.

5.9.11 Distribuția mulțimii

Sistemul detectează distribuția mulțimii. Când densitatea mulțimii depășește pragul definit, se declanșează o alarmă.

5.9.11.1 Activarea Smart Plan

Pentru a utiliza AI prin cameră, trebuie mai întâi să activați planul inteligent. Pentru detalii, consultați „5.9.3 Smart Plan”.

5.9.11.2 Configurarea distribuției mulțimii

Configurați regulile de alarmă pentru detectarea distribuției mulțimii.

Cerințe preliminare

Asigurați-vă că camera conectată acceptă funcția de distribuție a mulțimii.

Informații generale

Procedură

Pasul 1 Selectați **Meniu principal > AI > Parametrii > Distribuția mulțimii**.

Figura 5-175 Distribuția mulțimii

Pasul 2 Selectați un canal și apoi faceți clic pe  chiar lângă **Permite**.

Pasul 3 Configurare parametri.

Tabelul 5-46 Parametrii de distribuție a mulțimii

Parametru	Descriere
Densitatea mulțimii (Global)	Clic  și apoi configurați pragul de densitate.
Densitatea mulțimii	
Urmărire alarmă	După ce apare o alarmă, sistemul urmărește automat ținta.

Pasul 4 Clic **Setare** chiar lângă **Programa** pentru a configura perioada de armare.

Sistemul declanșează acțiunile de alarmă corespunzătoare numai în timpul perioadei de armare.

- Pe linia de timp, trageți pentru a seta perioada.
- De asemenea, puteți face clic pe  pentru a seta perioada.

Pasul 5 Configurați acțiunile de conectare a alarmelor. Pentru detalii, vezi [Pasul 7](#)

Pasul 6 . Clic **aplica**.

5.9.11.3 Interogare raport

Informații generale

Puteți căuta și exporta statistici despre metadate video.



- Statisticile pot fi suprascrise atunci când spațiul de stocare se epuizează. Înapoi în timp.
- Când restabiliți dispozitivul la setările din fabrică, toate datele, cu excepția datelor din stocarea externă dispozitivul va fi șters. Puteți șterge datele din dispozitivul de stocare extern prin formatare sau alte metode.

Procedură

Pasul 1 Selectați **Meniu principal>AI>Interogare de raportare>Densitatea mulțimii**.

Pasul 2 Selectați canalul, tipul de raport, ora de începere și ora de încheiere, apoi faceți clic **Căutare**.

Operațiuni conexe

- Schimbați tipul de diagramă.
Clic **Bart Charts** sau **Diagramă cu linii** pentru a schimba tipul de diagramă.
- Export.
Selectați tipul de fișier, apoi faceți clic **Export** pentru a exporta raportul în format imagine sau csv.

5.9.12 Numărarea oamenilor

Sistemul poate calcula numărul de persoane de intrare sau de ieșire din zona de detectare. O alarmă este declanșată atunci când numărul a depășit pragul.



Asigurați-vă că camera conectată acceptă numărarea persoanelor.

5.9.12.1 Activarea Smart Plan

Pentru a utiliza AI prin cameră, trebuie mai întâi să activați planul inteligent. Pentru detalii, consultați „5.9.3 Smart Plan”.

5.9.12.2 Configurarea numărării persoanelor

Sistemul numără numărul de persoane din zona de detectare și din afara acesteia. Când numărul de persoane intrate, ieșite sau rămase depășește pragul, se declanșează o alarmă.

Procedură

Pasul 1 Selectați **Meniu principal>AI>Parametrii>Numărătoarea de oameni>Numărătoarea de oameni**.

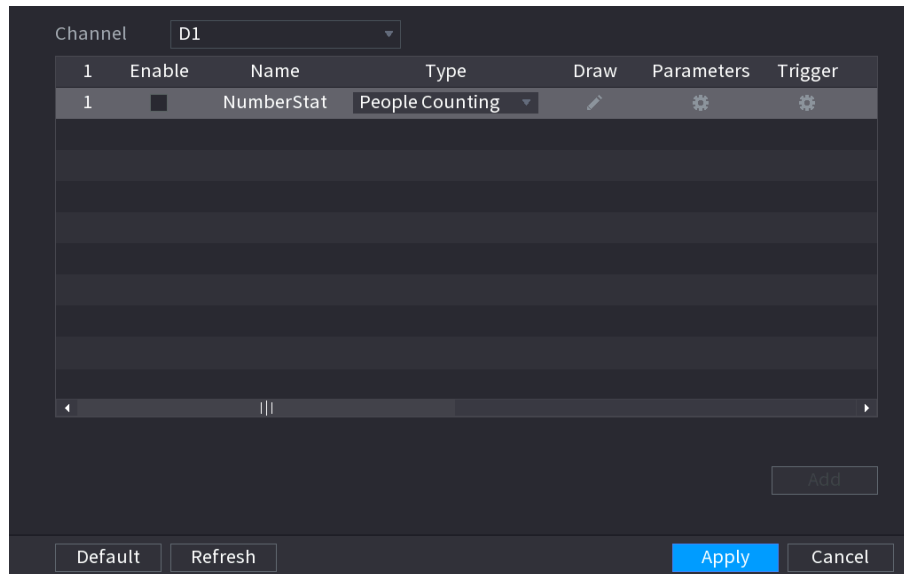

Figura 5-176 Numărarea oamenilor



Pasul 2 Selectați un canal, apoi faceți clic **Adăuga**.

Pasul 3 Selectează **Permite** casetă de selectare, apoi setați **Tipla Numărătoarea de oameni**. Desenați o

Pasul 4 regulă de numărare a oamenilor.

- 1) Faceți clic  pentru a trage regula de numărare a oamenilor. Faceți clic dreapta pe imagine pentru a opri desenul.
- Apăsăți și mențineți apăsat vârful liniei regulii pentru a ajusta dimensiunea liniei regulii.
 - **Clic**  pentru a șterge linia de regulă desenată.

Tabelul 5-47 Relația dintre regulă și numărarea oamenilor

Regulă	Tipul de numărare a oamenilor
Zona de detectare a desenului.	Numărați numărul de persoane care stau în zonă.
Desenați separat linii de reguli în zona de detectare și zona de detectare.  Puteți desena polilinii pentru firul de trecere, suportând până la 20 de vârfuri.	Numărați numărul de persoane care depășesc regulile în zona de detectare, cum ar fi numărul de persoane care intră, ies și trec.



- 2) Faceți clic  pentru a desena o zonă de filtrare țintă pe imagine.

Figura 5-177 Numărarea persoanelor (filtrare țintă)



- Apăsați și mențineți apăsați cele 4 vârfuri ale zonei pentru a ajusta dimensiunea zonei de filtrare.
- Clic  pentru a șterge zona de filtrare desenată.

3) Personalizați numele regulii și apoi selectați direcția.

4) Faceți clic **Bine**.

Pasul 5 Clic  sub **Parametrii** și apoi configurați parametrii.

Tabelul 5-48 Parametrii de numărare a persoanelor

Parametru	Descriere
OSD	<ul style="list-style-type: none"> ● Selectați Introduceți nr., iar apoi numărul de persoane care intră în zona de detectare va fi afișat pe pagina live. ● Selectați Ieșirea nr., iar apoi numărul de persoane care părăsesc zona de detectare va fi afișat pe pagina live. ● Selectați Pass nr., iar apoi numărul de persoane care trec prin zona de detectare va fi afișat pe pagina live.
Setare	<ul style="list-style-type: none"> ● Introduceți nr.: Se declanșează o alarmă când numărul de persoane care intră în zona de detectare depășește pragul definit. ● Ieșirea nr.: Se declanșează o alarmă când numărul de persoane care părăsesc zona de detectare depășește pragul definit. ● Stai Nu.: O alarmă este declanșată atunci când numărul de persoane care stau în zona de detectare depășește pragul definit. ● Pass nr.: Se declanșează o alarmă când numărul de persoane care trec prin zona de detectare depășește pragul definit.

Pasul 6 Clic  sub **Trigger** pentru a configura programul de alarmă și legătura. Pentru detalii despre alarma legătură, vezi Tabelul

Pasul 7 5-50. Clic **aplica**.

5.9.12.3 Configurarea în zona nr.

Când numărul de persoane din zona de detectare este mai mare sau mai mic decât pragul definit sau

când perioada de ședere depășește durata definită, se declanșează o alarmă.

Procedură

Pasul 1 Selectați **Meniu principal>AI>Parametrii>Numărătoarea de oameni>Numărătoarea de oameni**.

Figura 5-178 Numărarea oamenilor

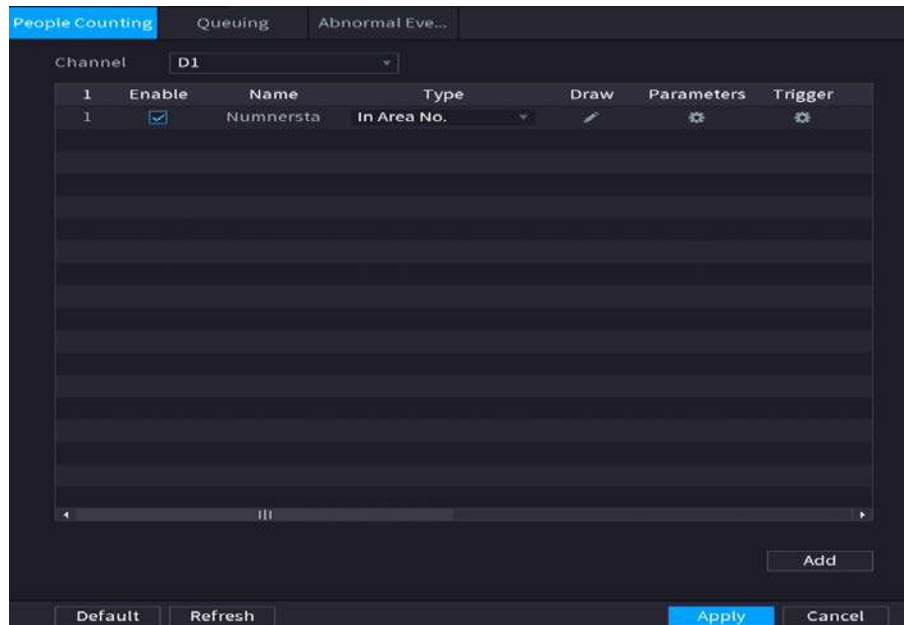

Pasul 2 Selectați un canal, apoi faceți clic **Adăuga**.

Pasul 3 Selectează **Permite** casetă de selectare, apoi setați **Tipla In Zona Nr.** Desenați o

Pasul 4 regulă de numărare a oamenilor.

1) Faceți clic **pentru** a desena o regulă. Faceți clic dreapta pe imagine pentru a opri desenul.

2) Configurați parametrii.

3) Faceți clic **Bine**.

Pasul 5 Clic  apoi activați alarma cu numărul persoanelor din zonă și rămâneți alarma.

Pasul 6 Clic  sub **Trigger** pentru a configura programul de alarmă și legătura. Pentru detalii despre alarma legătură, vezi Tabelul

Pasul 7 5-50. Clic **aplica**.

5.9.12.4 Configurarea stării de așteptare



După configurarea alarmei de coadă, sistemul poate realiza acțiunile de conectare corespunzătoare odată ce numărul de persoane din coadă sau timpul de așteptare a declanșat o alarmă.

Procedură

Pasul 1 Selectați **Meniu principal>AI>Parametrii>Numărătoarea de oameni>La coadă**.

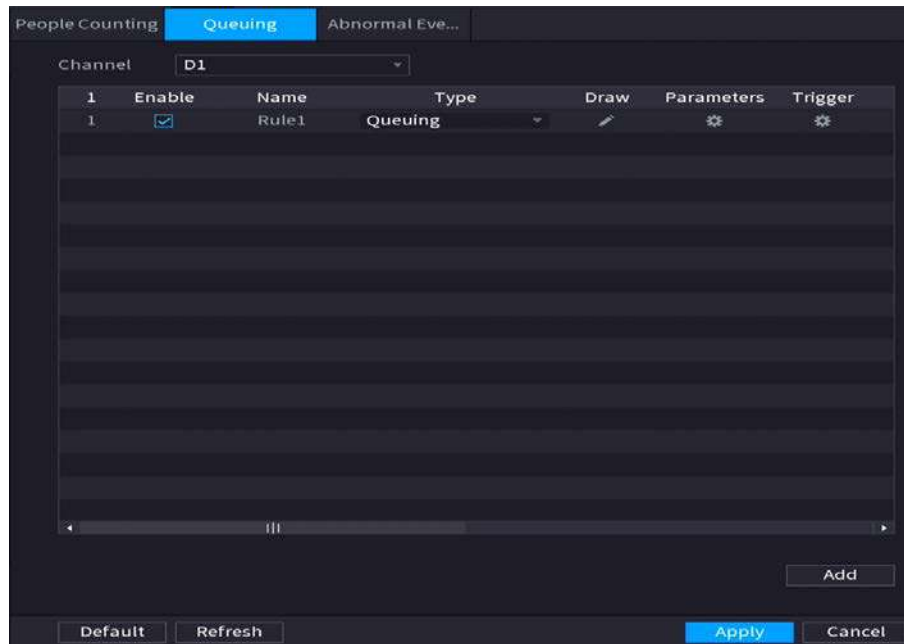
Figura 5-179 Cozi de așteptare



- Pasul 2** Selectați un canal, apoi faceți clic **Adăuga**.
- Pasul 3** Selectează **Permite** Caseta de bifat. Clic
- Pasul 4**  pentru a desena regula și zona de coadă.
- Pasul 5** Clic  sub **Parametrii**, apoi activați **Coadă de oameni Nr. Alarmă** sau **Timp la coadă Alarma**.
- Pasul 6** Clic  sub **Trigger** pentru a configura programul de alarmă și legătura. Pentru detalii despre alarma legătură, vezi Tabelul
- Pasul 7** 5-50. Clic **aplica**.

5.9.12.5 Configurarea detectării anormale

După configurarea alarmei de coadă, sistemul poate realiza acțiunile de conectare corespunzătoare odată ce numărul de persoane din coadă sau timpul de așteptare a declanșat o alarmă.

Procedură

- Pasul 1** Selectați **Meniu principal > AI > Parametrii > Numărătoarea de oameni > Detectare anormală**.

Figura 5-180 Detectare anormală

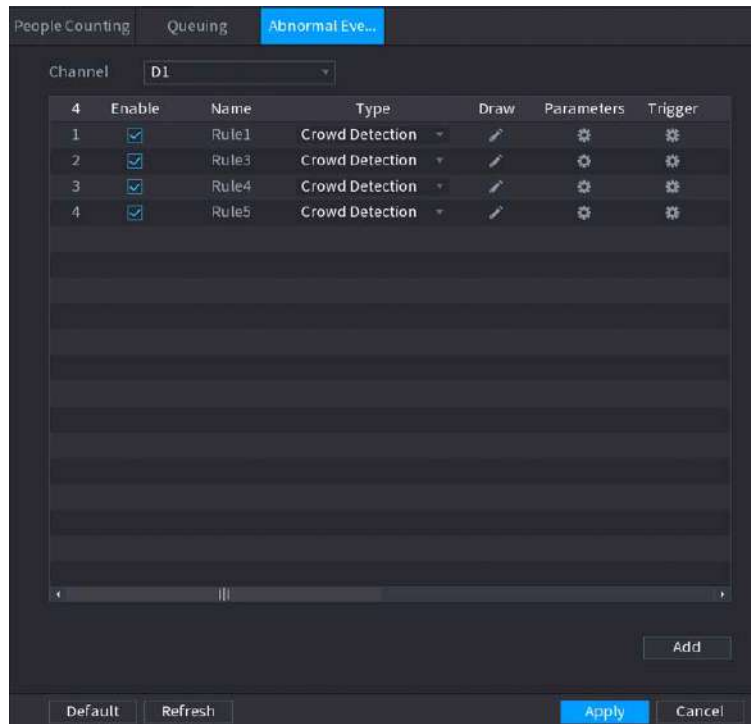

Pasul 2 Selectați un canal, apoi faceți clic **Adăuga**.

Pasul 3 Selectează **Permite** Caseta de bifat. Clic

Pasul 4 pentru a desena regula și zona de detectare anormală.

Pasul 5 Clic sub **Parametrii**, apoi selectați **Auto-adaptabil** sau **Personalizat**.

1. Selectați tipul de alarmă.

- **Auto-adaptabil:** Algoritmul va personaliza numărul de persoane care au ajuns la aglomerare pe baza pixelilor țintă din imaginea curentă.

Figura 5-181 Auto-adaptativ

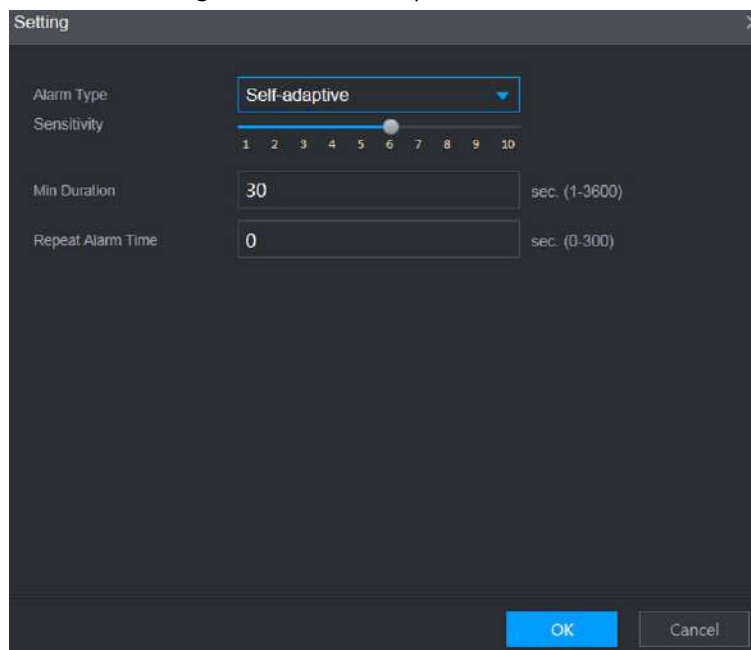

- **Personalizat:** Puteți personaliza numărul de persoane care au ajuns la aglomerație în funcție de nevoi.

Puteți configura nivelul de alarmă și numărul de persoane.

Figura 5-182 Personalizat

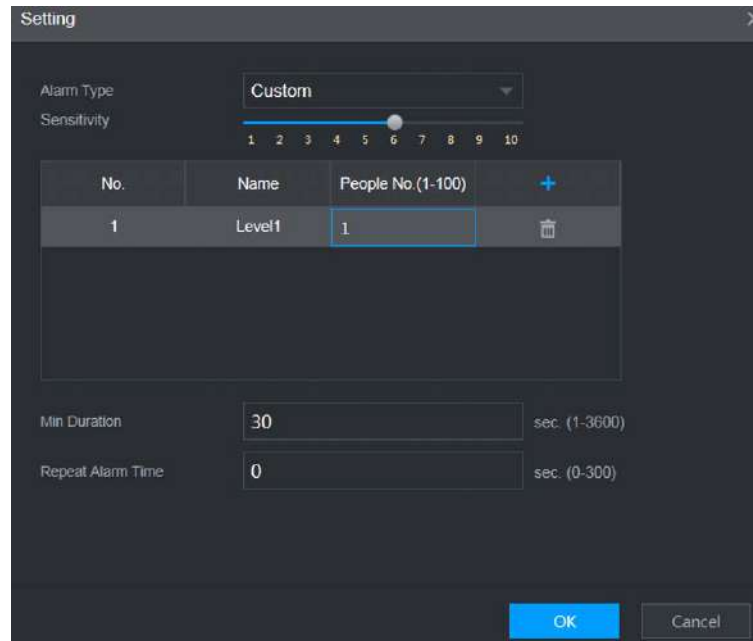

2. Configurați parametrii.

Tabelul 5-49 Descrierea parametrilor

Parametrii	Descriere
Sensibilitate	Valoarea implicată este 5. Cu cât sensibilitatea este mai mare, cu atât detectarea va fi mai sensibilă.  Deși există mai multe ținte capturate în aceeași scenă, apar detectări false.
Durata min	Setați timpul minim pentru aglomerația în zona de detectare până la declanșarea unei alarme.
Repetăți timpul alarmei	Setați ora alarmei repetate. Dacă starea de alarmă persistă, la atingerea orei de repetare a alarmei, alarma este declanșată din nou.



Dacă alarma este declanșată pentru mai puțin decât durata minimă setată, alarma nu poate fi stabilit.

Pasul 6 **Clic**  sub **Trigger** pentru a configura programul de alarmă și legătura. Pentru detalii despre alarma legătură, vezi Tabelul

Pasul 7 5-50. **Clic aplica.**

5.9.12.6 Interogare raport

Informații generale

Puteți căuta și exporta statisticile de numărare a persoanelor.



- Statisticile pot fi suprascrise atunci când spațiul de stocare se epuizează. Înapoi în timp.
- Când restabiliți dispozitivul la setările din fabrică, toate datele, cu excepția datelor din stocarea externă dispozitivul va fi șters. Puteți șterge datele din dispozitivul de stocare extern prin formatare sau alte metode.

Procedură

Pasul 1 Selectați **Meniu principal > AI > Interogare de raportare > Numărătoarea de oameni**.

Figura 5-183 Numărarea oamenilor



Pasul 2 Selectați canalul, regula, tipul de raport, ora de începere și de sfârșit și direcția, apoi faceți clic **Căutare**.

Operațiuni conexe

- Schimbați tipul de diagramă.
Clic **Bar Charts** sau **Diagramă cu linii** pentru a schimba tipul de diagramă.
- Export.
Selectați tipul de fișier, apoi faceți clic **Export** pentru a exporta raportul în format imagine sau csv.

5.9.13 Harta termică

Dispozitivul poate monitoriza distribuția obiectelor active în zona de detectare într-o perioadă de timp și poate folosi diferite culori pentru a afișa obiectele pe harta termică.

5.9.13.1 Activarea Smart Plan

Pentru a utiliza AI prin cameră, trebuie mai întâi să activați planul inteligent. Pentru detalii, consultați „5.9.3 Smart Plan”.

5.9.13.2 Configurarea hărții de căldură

Tehnologia hărții termice poate monitoriza starea de distribuție a obiectelor active în zona specificată într-o anumită perioadă de timp și poate folosi diferite culori pentru a fi afișate pe harta termică.

Procedură

Pasul 1 Selectați **Meniu principal>AI>Parametrii>Harta termografica.**

Figura 5-184 Harta termică

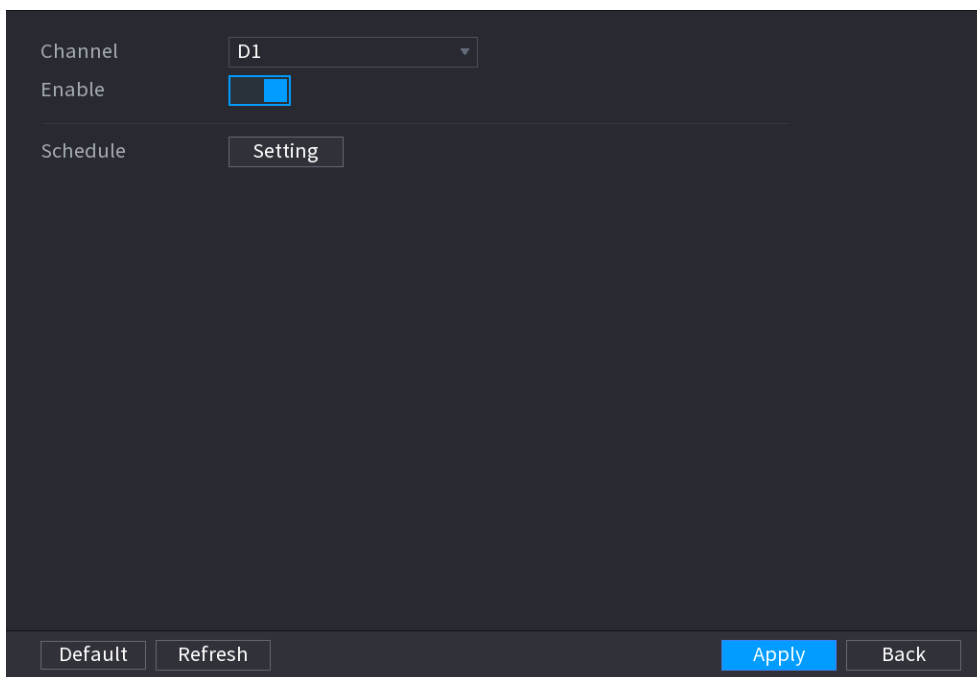

Pasul 2 Selectați un canal și apoi faceți clic  pentru a activa funcția.

Pasul 3 Clic **Setare** pentru a configura programul de alarmă.

Figura 5-185 Program



Pasul 4 Clic **aplica.**

5.9.13.3 Interogare raport

Puteți căuta și exporta raportul hărții termice pentru camerele generale și fisheye.

5.9.13.3.1 General

Procedură

Pasul 1 Selectați **Meniu principal>AI>Interogare de raportare>Harta termografica>General**.

Figura 5-186 General

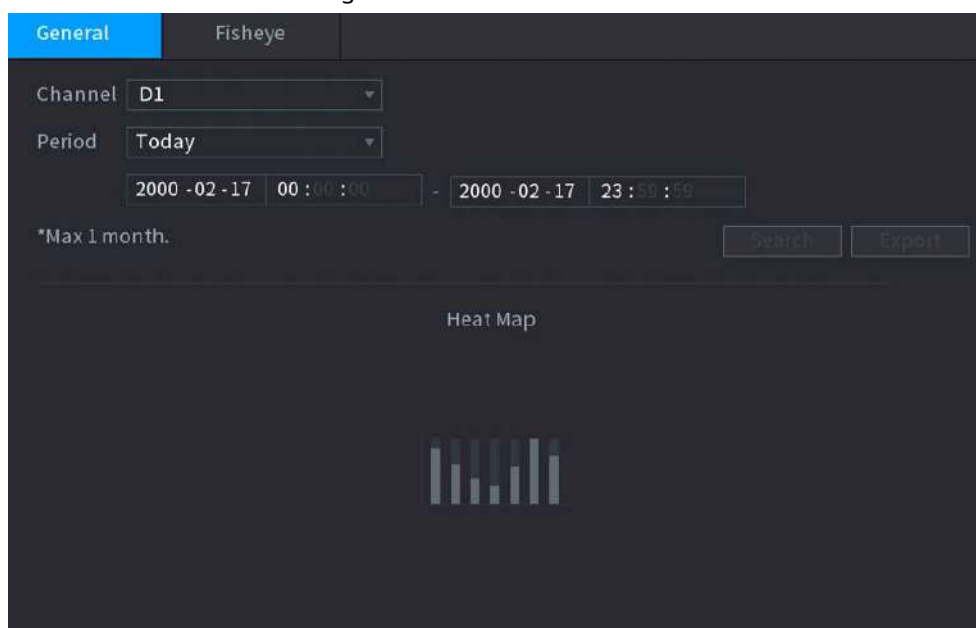

Pasul 2 Selectați canalul, ora de începere și ora de încheiere.

Pasul 3 Clic **Căutare**.

Pasul 4 Clic **Export** pentru a exporta harta termică.

5.9.13.3.2 Fisheye

Procedură

Pasul 1 Selectați **Meniu principal>AI>Interogare de raportare>Harta termografica>Ochi de pește**.

Figura 5-187 Fisheye

Pasul 2 Setați canalul, tipul și perioada, apoi faceți clic **Căutare**. Clic

Pasul 3 **Export** pentru a exporta harta termică.

5.9.14 SMD

Puteți utiliza SMD (Smart Motion Detection) pentru a detecta oameni și vehicule în videoclip și pentru a stoca rezultatele detectării într-un spațiu de stocare structurat pentru o recuperare rapidă.

5.9.14.1 Activarea Smart Plan

Pentru a utiliza AI prin cameră, trebuie mai întâi să activați planul inteligent. Pentru detalii, consultați „5.9.3 Smart Plan”.

5.9.14.2 Configurarea SMD

Procedură

Pasul 1 Selectați **Meniu principal > AI > Parametrii > SMD**.

Figura 5-188 SMD

Pasul 2 Selectați un canal și un tip de AI.

Pasul 3 Clic  pentru a activa funcția.

Pasul 4 Configurați sensibilitatea.

Cu cât valoarea este mai mare, cu atât este mai ușor să declanșați o alarmă. Dar, între timp, ar putea apărea alarma falsă. Se recomandă valoarea implicită.







Pasul 5 Selectați ținta efectivă din **Uman** și **Vehicul cu motor**. Clic **Setare** lângă

Pasul 6 programare pentru a configura perioada de alarmă. Configurați

Pasul 7 conexiunea alarmei.

Tabelul 5-50 Parametrii de conectare a alarmei

Parametru	Descriere
Anti-dither	Sistemul înregistrează un singur eveniment de detectare a mișcării în perioada definită.
Port de ieșire alarma	Când apare o alarmă, NVR-ul conectează dispozitivul de ieșire a alarmei pentru a genera o alarmă. Alarma durează o perioadă de timp în funcție de valoarea definită pentru Post-Alarmă .
Post-Alarmă	 <ul style="list-style-type: none"> ● Asigurați-vă că dispozitivele de alarmă sunt conectate la ieșirea de alarmă portul NVR. ● În Meniu principal > ALARMA > Port de ieșire alarma, setați modul la Auto astfel încât sistemul să poată conecta dispozitivul de ieșire de alarmă pentru a genera o alarma.

Parametru	Descriere
Afișați mesajul	Activați promptul de pe ecran când apare o alarmă.
Raportați alarma	<p>Activați sistemul să raporteze alarma la centrul de alarmă.</p>  <p>Asigurați-vă că centrul de alarmă a fost configurat în Meniu principal > REȚEA > Centru de alarmă.</p>
Trimite email	<p>Activați sistemul să trimită un e-mail pentru a vă anunța când apare o alarmă.</p>  <p>Asigurați-vă că setările de e-mail au fost configurate în Meniu principal > REȚEA > E-mail.</p>
Canal de înregistrare	<p>Când apare o alarmă, sistemul activează înregistrarea canalului selectat. După încheierea alarmei, înregistrarea continuă pentru o perioadă de timp în funcție de valoarea definită pentru Post-Înregistrare.</p>
Post-Înregistrare	 <p>Asigurați-vă că programul de înregistrare inteligent și înregistrarea automată au fost configurat. Pentru detalii, consultați „5.8.1 Programul de înregistrare”.</p>
Legătura PTZ	<p>Când apare o alarmă, NVR-ul asociază canalul pentru a efectua acțiunea PTZ corespunzătoare. De exemplu, rotiți PTZ la punctul prestabilit.</p>  <p>Asigurați-vă că acțiunile PTZ au fost configurate. Pentru detalii, consultați „5.6.7 PTZ”.</p>
Tur	<p>Când apare o alarmă, pagina locală a NVR-ului afișează pe rând imaginea canalelor selectate.</p>  <p>Asigurați-vă că intervalul de timp și modul pentru tur au fost configurat în Meniu principal > AFIȘA > Setarea turului.</p>
Depozitarea imaginilor	<p>Când apare o alarmă, sistemul face un instantaneu al canalului și stochează instantaneul pe Dispozitiv.</p>  <p>Asigurați-vă că programul de instantanee și modul de instantanee au fost configurat. Pentru detalii, consultați „5.8.1 Programul de înregistrare”.</p>

Parametru	Descriere
Buzzer	Sistemul activează soneria atunci când apare o alarmă.
Buturuga	Când apare o alarmă, sistemul înregistrează evenimentul în jurnalele.
Ton de alarmă	Când apare o alarmă, sistemul redă fișierul audio selectat.  Asigurați-vă că fișierele audio au fost încărcate în sistem. Pentru detalii, vezi „5.18.1 Gestionarea fișierelor”.

Pasul 8 **Clicaplica.**

5.9.14.3 Căutare AI (SMD)

Puteți căuta și reda videoclipuri care au declanșat alarme SMD.

Procedură

Pasul 1 Selectați **Meniu principal>AI>Căutare AI>SMD**.

Pasul 2 Selectați canalul, tastați, ora de începere și ora de încheiere, apoi faceți clic **Căutare**.

- Faceți clic **OK** pentru a reda videoclipul.
- Selectați un videoclip și faceți clic **Export** pentru a exporta fișierul video pe o unitate flash USB.

5.9.15 Densitatea vehiculului

Puteți configura regulile pentru congestionarea traficului și limita superioară de parcare, și puteți vizualiza datele de numărare pe pagina live.

- **Congestionarea traficului:** sistemul numără vehiculele din zona de detectare. Când numărul vehiculului numărat și timpul de congestionare continuă depășesc valorile configurate, se declanșează o alarmă și sistemul realizează o legătură de alarmă.
- **Limită superioară de parcare:** Sistemul numără vehiculele din zona de detectare. Când numărul vehiculului numărat depășește valoarea configurată, se declanșează o alarmă și sistemul realizează o legătură de alarmă.

5.9.15.1 Activarea Smart Plan

Pentru a utiliza AI prin cameră, trebuie mai întâi să activați planul inteligent. Pentru detalii, consultați „5.9.3 Smart Plan”.



5.9.15.2 Configurarea densității vehiculului

Procedură

Pasul 1 Selectați **Meniu principal>AI>Parametrii>Densitatea vehiculului**.

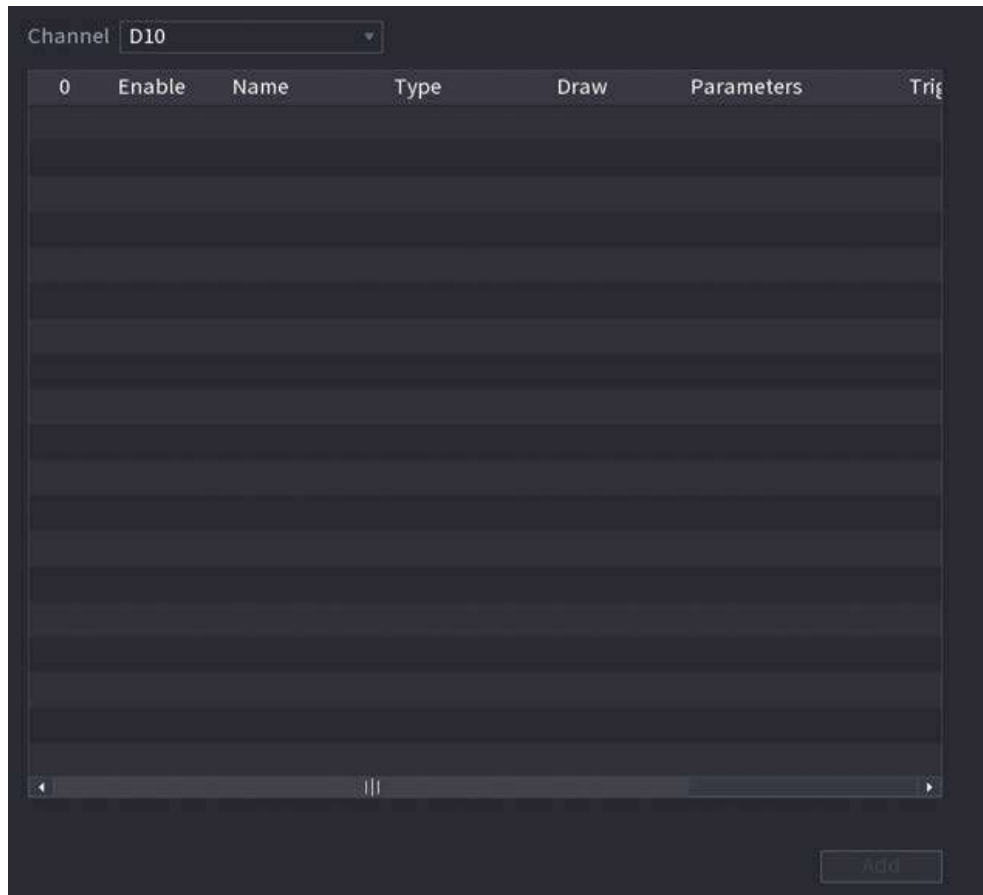
Figura 5-189 Densitatea vehiculului



- Pasul 2** Selectați un canal și apoi faceți clic **Adăuga**.
- Pasul 3** Selectează **Permite** caseta de selectare și apoi selectați un tip de detectare.
- Pasul 4** Clic  pentru a trasa regula de detectare.
- Pasul 5** Clic  sub **Parametrii** și apoi configurați parametrii. sub **Trigger**
- Pasul 6** Clic  pentru a configura programul de alarmă și legătura.
- Pasul 7** Clic **aplica**.

5.9.15.3 Interogare raport

Informații generale

Puteți căuta și exporta statistici privind densitatea vehiculelor.



- Statisticile pot fi suprascrise atunci când spațiul de stocare se epuizează. Înapoi în timp.
- Când restabiliți dispozitivul la setările din fabrică, toate datele, cu excepția datelor din stocarea externă dispozitivul va fi șters. Puteți șterge datele din dispozitivul de stocare extern prin formatare sau alte metode.

Procedură

- Pasul 1** Selectați **Meniu principal > AI > Interogare de raportare > Densitatea vehiculului**.

Figura 5-190 Densitatea vehiculului

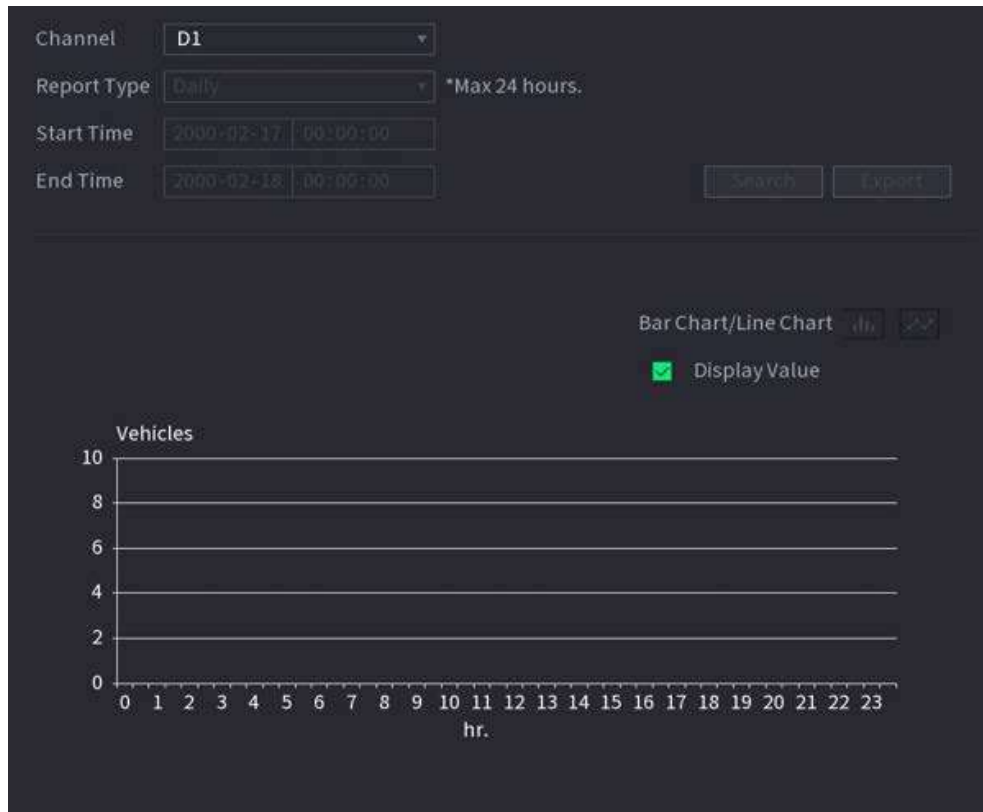

Pasul 2 Selectați canalul, tipul de raport, ora de începere și de sfârșit, apoi faceți clic **Căutare**.

Operațiuni conexe

- Schimbați tipul de diagramă.
Clic **Bar Charts** sau **Diagramă cu linii** pentru a schimba tipul de diagramă.
- Export.
Selectați tipul de fișier, apoi faceți clic **Export** pentru a exporta raportul în format imagine sau csv.

5.9.16 Urmărire principală-sub

Urmărirea principală-sub se referă la camera de pește și la sistemul de legătură cu domul de viteză. Camera fisheye servește ca cameră principală și înregistrează videoclipuri panoramice. Speed Dome servește ca subcamera și captează detalii ale videoclipului.

Cerințe preliminare

- Zonele de monitorizare ale camerei fisheye și speed dome sunt aceeași zonă.
- Camera Fisheye și Speed Dome sunt adăugate prin protocol privat.

Informații generale



Această funcție este disponibilă pe anumite modele.

Procedură

- Pasul 1** Selectați **Meniu principal > AI > Parametrii > Urmărire principală-sub**. Adăugați
- Pasul 2** zonă de monitorizare.

- 1) Faceți clic **Adăuga**.
- 2) Configurați parametrii.

Tabelul 5-51 Parametrii de urmărire principal-sub

Parametru	Descriere
Tip	Selectați un tip în funcție de numărul de camere fisheye și PTZ: <ul style="list-style-type: none"> ● 1 Fisheye + 1 PTZ. ● 1 Fisheye + 2 PTZ. ● 1 Fisheye + 3 PTZ.
Numele scenei	Personalizați numele scenei.
Camera principală	Selectați o cameră cu ochi de pește. <ul style="list-style-type: none"> A. Clic Selectați în Camera principală linia. b. Selectați o cameră cu ochi de pește. c. Clic aplica.
Camera secundară	Selectați cupole de viteză după cum este necesar. A. <ul style="list-style-type: none"> Clic Selectați în Cameră secundară linia. b. Selectați cupole de viteză. c. Clic aplica.

Pasul 3 **Clic aplica.**

Zona de monitorizare a fost adăugată cu succes.

Pasul 4 Configurați punctele de calibrare pentru a seta relația de legare a camerei fisheye și speed dome.



Setați un loc îndepărtat ca prim punct de calibrare pentru a îmbunătăți precizia.

1) Faceți clic  sau faceți dublu clic pe scena țintă.

2) Faceți clic pe locul țintă din videoclipul camerei fisheye sau mutați  spre locul țintă.





Videoclipul din colțul din stânga sus este ecranul camerei cu ochi de pește, iar videoclipul din sus-colțul din dreapta este ecranul Speed Dome.

3) Reglați poziția prin pictogramele de sub ecranul Speed Dome pentru a face centrul

Speed dome identic cu cel  a camerei fisheye.

The  pe ecranul Speed Dome este centrul Speed Dome.

Tabelul 5-52 Descrierea pictogramei

Pictogramă	Descriere
	Măriți și micșorați.
	Ajustați rezoluția.
	Reglați înălțimea.

Pictogramă	Descriere
	Mouse electronic. Puteți utiliza această pictogramă pentru a muta mouse-ul pentru a controla direcția PTZ.
	Tasta de poziționare rapidă. Faceți clic pe această pictogramă pentru a selecta un loc, iar ecranul va fi focalizat și centrat pe locul selectat.

4) Faceți clic **Adăuga**.

Punctul de calibrare va fi afișat pe lista din colțul din dreapta jos. Faceți clic

Pasul 5 pentru salva punctul de calibrare nou adăugat.

Pasul 6 Repetați pasul 2 până la pasul 5 pentru a adăuga mai multe puncte de calibrare.



Setați 3-8 puncte de calibrare pentru un dom de viteză.

Pasul 7 **Clic aplica**.

5.9.17 Analiza calității video

Când pe ecran apar condiții precum neclaritatea, supraexpunerea sau schimbările de culoare, sistemul declanșează alarma.



- Această funcție are efect numai atunci când IPC la distanță acceptă analiza calității video.
- Această funcție este disponibilă pe anumite modele.

5.9.17.1 Configurarea analizei calității video

Procedură

Pasul 1 Selectați **Meniu principal > AI > Parametrii > Analiza calității videoclipurilor**.

Pasul 2 Selectați un canal și faceți clic **Permite**.

Figura 5-191 Analiza calității video

Pasul 3 Clic**Setare** chiar lângă **Regulă**.

Pasul 4 Selectați elemente și setați praguri după cum este necesar.

Figura 5-192 Setări de analiză a calității video

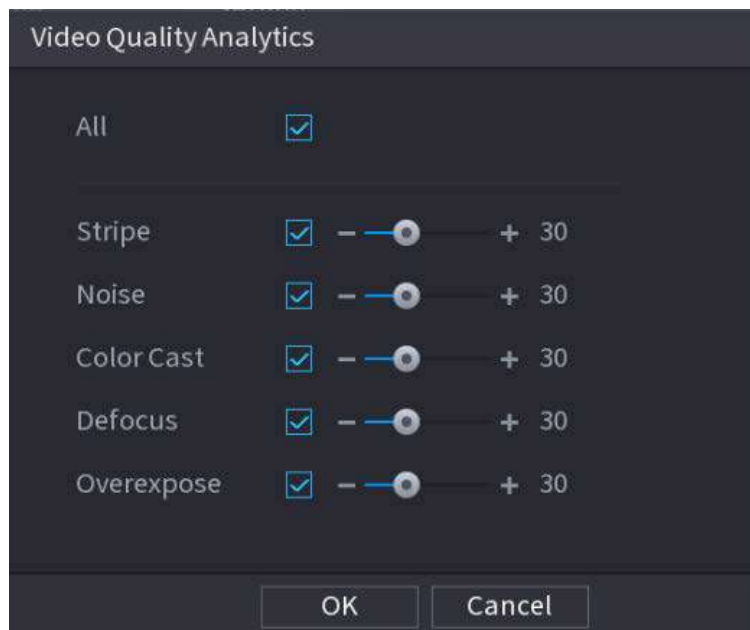

Intervalul de valori al pragului este 0-100, iar valoarea implicită este 30. Când valoarea depășește la pragul setat, va fi declanșată o alarmă.

Tabelul 5-53 Parametrii de analiză a calității video

Parametru	Descriere
Dunga	Dungile se referă la interferențele cu dungi din videoclip care s-ar putea datora îmbătrânirii dispozitivului sau interferențelor semnalului. Dunga poate fi orizontală, verticală sau oblică.
Zgomot	Zgomotul video se referă la distorsiunea sistemului optic sau la degradarea calității imaginii cauzată de echipamentul hardware în timpul transmisiei.
Color Cast	O imagine din videoclip este, în general, o imagine colorată care conține informații despre culoare, cum ar fi RGB. Când aceste trei componente apar la o scară neobișnuită într-o imagine, imaginea este părtinitoare.
Defocalizează	O imagine cu rezoluție înaltă conține mai multe detalii, dar estomparea imaginii este o problemă comună de scădere a calității imaginii care este cauzată de mulți factori în procesul de achiziție, transmitere și procesare a imaginii și este definită ca focalizare virtuală în diagnosticarea video.
Supraexpune	Luminozitatea imaginii se referă la intensitatea pixelilor imaginii. Negrul este cel mai întunecat, iar albul este cel mai strălucitor. Negrul este reprezentat de 0, iar albul este reprezentat de 255. Când valoarea luminozității depășește pragul, imaginea este supraexpusă.

Pasul 5 Clic**Bine**.

Pasul 6 Clic**Setare** chiar lângă **Programa** pentru a configura perioada de armare.

Sistemul declanșează acțiunile de alarmă corespunzătoare numai în timpul perioadei de armare.

● Pe linia de timp, trageți pentru a seta perioada.

● De asemenea, puteți face clic  pentru a stabili perioada.

Pasul 7 Configurați acțiunile de conectare a alarmelor. Pentru detalii, vezi **Pasul 7**

Pasul 8 . Clic **aplica**.

5.9.17.2 Listă de analize

Căutați rezultatele analizei calității video.

Procedură

Pasul 1 Selectați **Meniu principal > AI > Căutare AI > Listă de analize**.

Pasul 2 Selectați ora de începere și ora de încheiere.

Pasul 3 Selectați unul sau mai multe canale.

Pasul 4 Clic **Căutare**.

Figura 5-193 Lista de analize

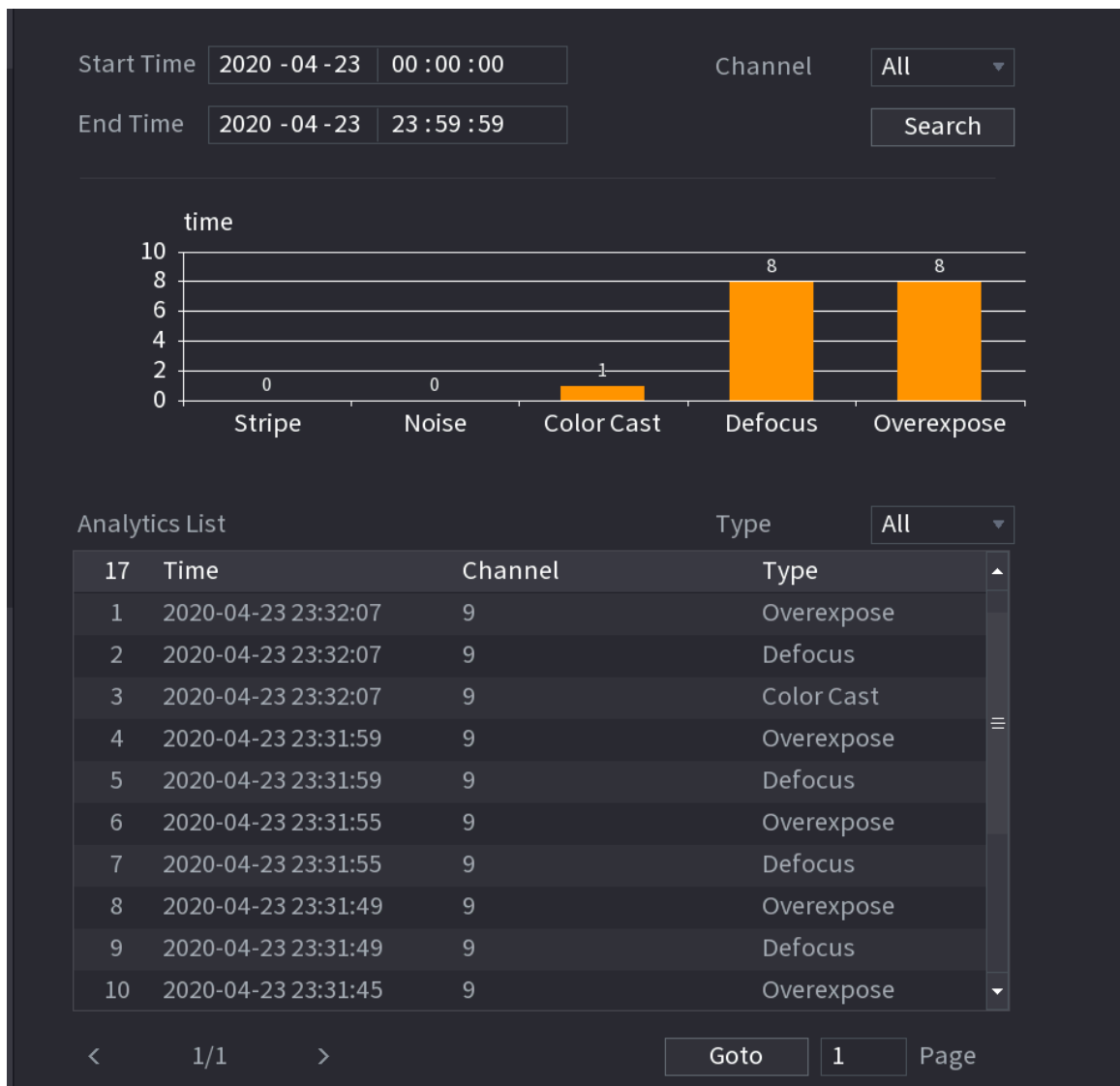

5.9.18 Frecvența intrărilor

După setarea frecvenței de intrări, când intrările detectate ale unei persoane ating sau depășesc pragul,

se declanșează o alarmă.

Procedură

Pasul 1 Selectați **Meniu principal > AI > Parametrii > Recunoaștere facială > Frecvența intrărilor**.

Figura 5-194 Frecvența intrărilor

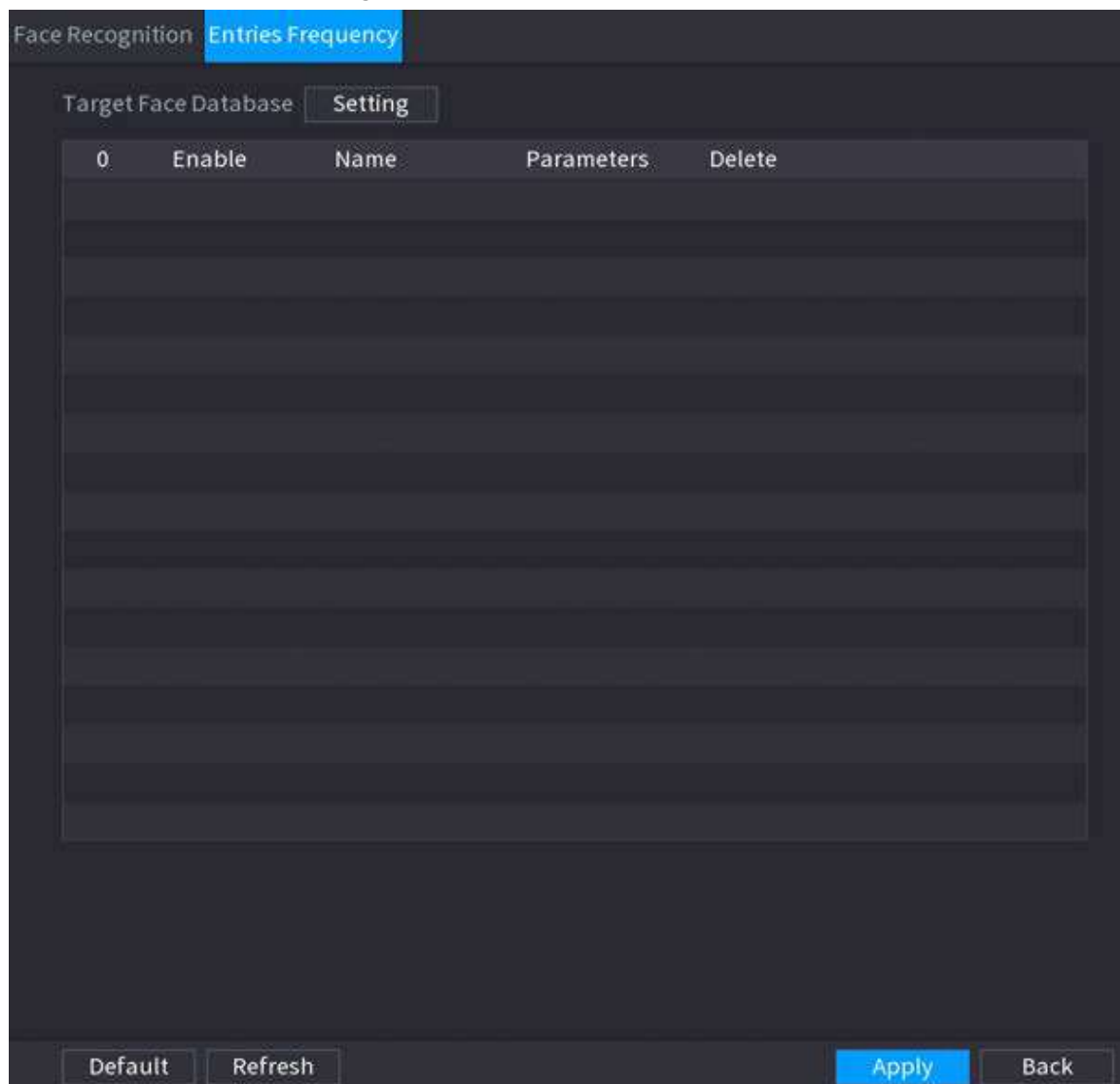

Pasul 2 Clic **Setare** pentru a selecta o bază de date și apoi faceți clic **Bine**.

Pasul 3 Clic  și apoi configurați parametrii.

Figura 5-195 Configurați frecvența intrărilor

Tabelul 5-54 Introducerea parametrilor de frecvență

Parametru	Descriere
Ciclul Statistic	Setați ciclul de numărare a frecvenței intrărilor.
Intrări detectate	Setați frecvența pragului de intrări. Când intrările detectate ating sau depășesc pragul, se declanșează o alarmă.
Nume alarmă	Numele este Frecvența intrărilor în mod implicit. Puteți schimba numele.

Pasul 4 **Clicaplica.**

5.9.19 Detectarea obiectelor inteligente

Puteți configura reguli și setați parametri. Când cineva ia sau plasează un articol în zona de monitorizare, se declanșează o alarmă.

5.9.19.1 Configurarea Smart Plan

Pentru a utiliza funcția de detectare inteligentă, trebuie să activați mai întâi planul inteligent. Pentru detalii, consultați „5.9.3 Smart Plan”.

5.9.19.2 Configurarea detectării obiectelor



Procedură

- Pasul 1 Selectați **AI>Parametrii>Detectare inteligentă a**
Pasul 2 **obiectelor**. Selectați canalul și tipul, apoi faceți clic **aplica**.



Tipul țintă include bagaje, geanta, cutie și vehicul fără motor.

Pasul 3 Desenați regula de detectare.

1. Faceți clic  pentru a desena un dreptunghi pe imaginea video de supraveghere. Faceți clic dreapta pe imagine pentru a opri desenul.
2. Faceți clic  pentru a desena dimensiunea minimă sau dimensiunea maximă pentru a filtra ținta.
Sistemul declanșează o alarmă numai atunci când dimensiunea țintei detectate este între dimensiunea maximă și dimensiunea minimă.



Clic  pentru a șterge dimensiunea desenată.

3. Configurați numele și durata regulii.

4. Faceți clic **Bine**.

Pasul 4 Configurați programul de alarmă și legătura. 1.

Faceți clic pe .

2. Faceți clic **Setare** chiar lângă **Programa** pentru a configura perioada de alarmă.

Sistemul efectuează acțiuni de conectare numai pentru alarme în timpul perioadei de armare.

Figura 5-196 Programare și conectare alarmă

3. Configurați conexiunea alarmei. Pentru detalii, consultați Tabelul 5-50.

4. Faceți clic **aplica**

Pasul 5 . Clic **aplica**.

5.9.19.3 Căutarea detectării obiectelor inteligente

Interogați rezultatul detectării într-o perioadă de timp specificată și redați videoclipul aferent.

Procedură

Pasul 1 Selectați **AI>Căutare AI>Detectare inteligentă a obiectelor**.

Pasul 2 Selectați canalul, perioada, tipul de eveniment și ținta, apoi faceți clic **Căutare**.



Operațiuni conexe

- Redați videoclipul.

Faceți clic pe o imagine, apoi faceți clic  pentru a reda videoclipul aferent.

◇ Clic  a face o pauză.

◇ Clic  a opri.

◇ Clic  pentru a afișa regula AI. Pictograma se schimbă în .

- Adaugă etichete.

Selectați una sau mai multe imagini, apoi faceți clic **Adaugă etichetă**.

- Lacăt.

Selectați una sau mai multe imagini, apoi faceți clic **Lacăt**. Fișierele blocate nu vor fi suprascrise.

- Export.

Selectați una sau mai multe imagini, apoi faceți clic **Export** pentru a exporta rezultatele căutării selectate în Excel.

- Backup.

Selectați una sau mai multe imagini, faceți clic **Backup**, selectați calea de stocare și tipul de fișier, apoi faceți clic **start** pentru a exporta fișiere pe un dispozitiv de stocare extern.

5.9.20 Detectare inteligentă a sunetului

Când sunetul detectat se potrivește cu regulile de alarmă, se declanșează o alarmă.

5.9.20.1 Configurarea detectării inteligente a sunetului

Setați parametrii de sunet.

Informații generale

Camera frontală poate detecta sunetul.

Procedură

Pasul 1 Selectați **AI>Parametrii>Detectare inteligentă a sunetului**.

Figura 5-197 Configurarea detectării inteligente a sunetului

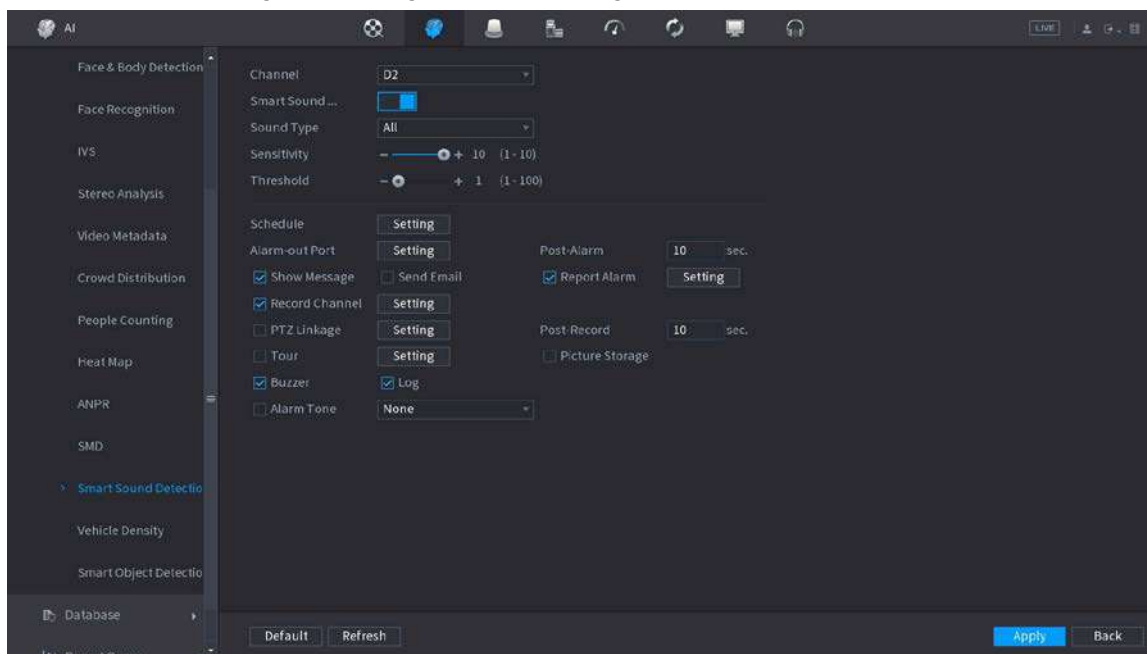

Pasul 2 Selectați canalul, apoi activați **Sunet inteligent**. Selectați tipul de sunet,

Pasul 3 sensibilitatea și pragul după cum este necesar. Clic **Setare** chiar lângă

Pasul 4 **Programa** pentru a configura perioada de armare.

Sistemul declanșează acțiunile de alarmă corespunzătoare numai în timpul perioadei de armare.

Pasul 5 Configurați conexiunea alarmei. Pentru detalii, consultați Tabelul 5-50.

Pasul 6 **Clic aplica**.

5.9.20.2 Căutarea detectării inteligente a sunetului

Procedură

Pasul 1 Selectați **AI>Căutare AI>Detectare inteligentă a sunetului**.

Pasul 2 Selectați canalul, tipul de sunet și perioada, apoi faceți clic **Căutare**.

- Faceți clic pentru a reda videoclipul.
- Clic **Backup** pentru a face backup pentru videoclip.

5.9.21 Detectarea EIP

Detectează dacă persoana poartă îmbrăcăminte de lucru, pălărie, mănuși, huse de pantofi și altele asemenea.

Cerințe preliminare

Camera frontală are funcție AI pentru detectarea PPE.

Procedură

Pasul 1 Selectați **AI>Parametrii>Detectarea EIP**.

Pasul 2 Selectați canalul, faceți clic **Adăuga**, apoi adăugați o regulă de detectare a EIP.

Pasul 3 Clic **Permite**.

Figura 5-198 Detectarea PPE

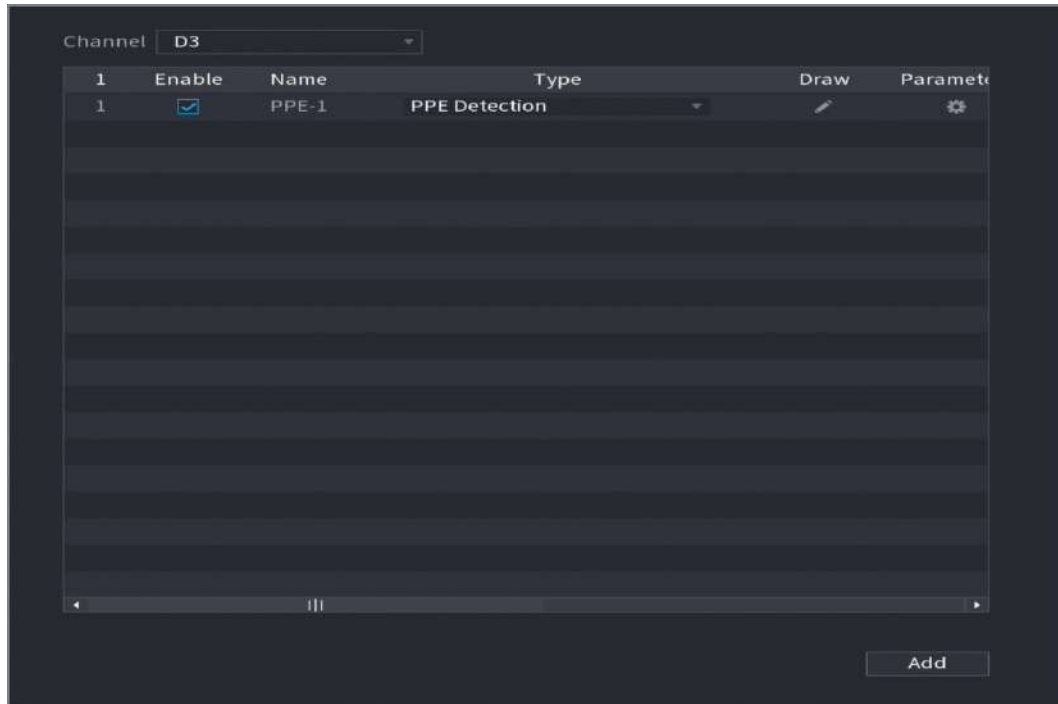

Pasul 4 Clic pentru a desena o zonă de detectare pe pagina live.

După trasarea regulii, acceptă următoarele operații.

● Modificați numele regulii.

● Clic pentru a șterge regula trasă.

● Clic pentru a redesena regula.

Pasul 5 Clic sub **Parametrii**, setați parametrii, apoi faceți clic **Bine**.

Figura 5-199 Parametri (Detectare după atribute)



Figura 5-200 Parametri (modul de înregistrare)



Tabelul 5-55 Descrierea parametrilor

Parametru	Descriere
Condiție de declanșare a alarmei	<p>Primiți un eveniment de alarmă conform regulii stabilite și afișați-l pe pagina live.</p> <ul style="list-style-type: none"> ● Alarma de potrivire a atributelor: Când îmbrăcămintea de lucru detectată se potrivește cu atributele setate, se declanșează o alarmă. ● Alarma atribute nepotrivire: Când echipamentul de lucru detectat nu se potrivește cu atributele setate, se declanșează o alarmă.
Durata min	Setați timpul minim pentru ca persoana care poartă îmbrăcămintea de lucru să apară în zona de detectare până când este declanșată o alarmă.
Repețați timpul alarmei	<p>Setați ora alarmei repetate.</p> <p>Dacă starea de alarmă persistă, la atingerea orei de repetare a alarmei, alarma este declanșată din nou.</p>
Îmbrăcămintea de lucru	<p>Selecționați Modul de detectare.</p> <ul style="list-style-type: none"> ● Detectare după atribut: trebuie să setați intervalul de detectare. ● Mod de înregistrare: trebuie să conectați baza de date de îmbrăcămintea de lucru care a fost setată pentru camera frontală. Primiți un eveniment de alarmă bazat pe baza de date legată de îmbrăcămintea de lucru și afișați-l. <ol style="list-style-type: none"> 1. Faceți clic Setări chiar lângă Baza de date legată de îmbrăcămintea de lucru. 2. Selecționați baza de date de îmbrăcămintea de lucru1, apoi faceți clic Bine.
Pălărie	Selecționați Detectare pentru Atribute , Interval de detectare , și Culoare .
Mască	

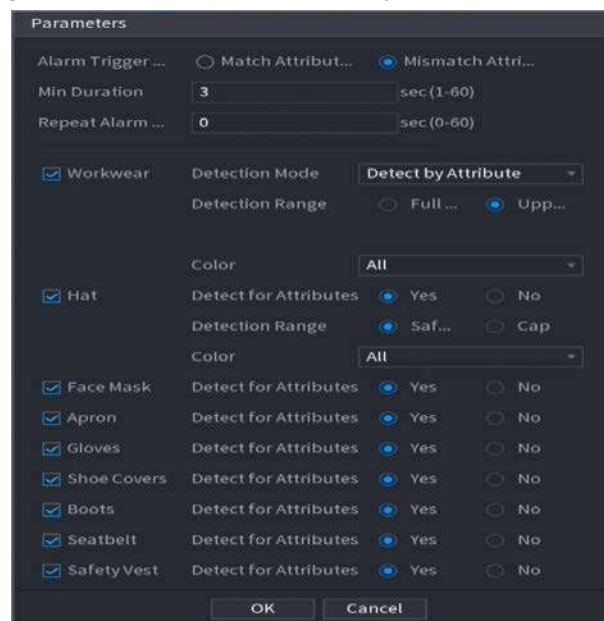
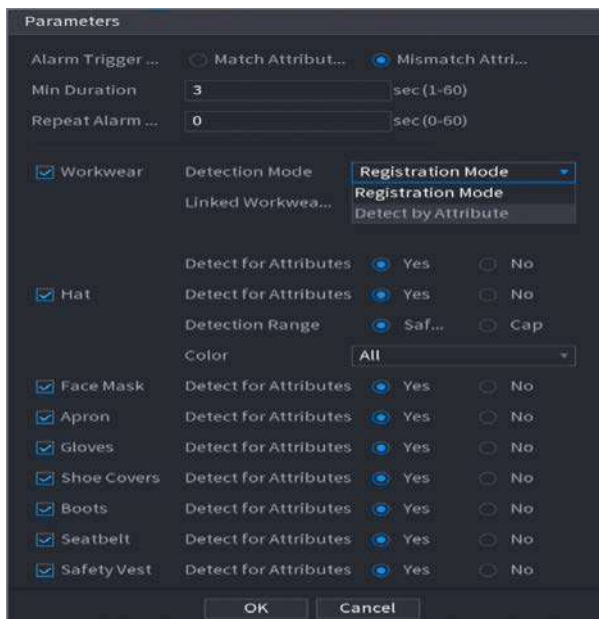
Parametru	Descriere
Șorț	Selectați Detectare pentru Atribute .
Mănuși	
Huse de pantofi	
Cizme	
Centură de siguranță	
Vesta de salvare	

Pasul 6 Configurați programul de alarmă și legătura.

Figura 5-201 Programare și conectare alarmă

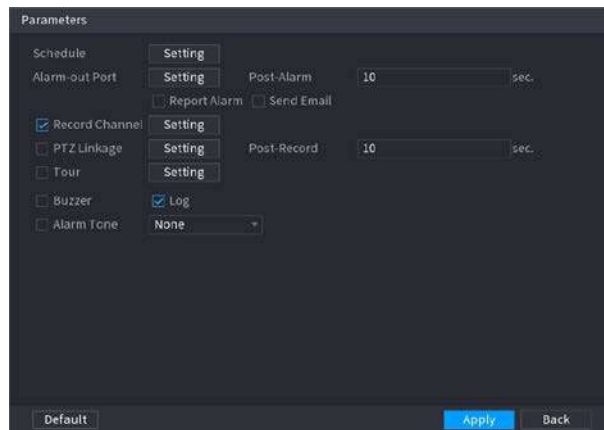

1) Faceți clic .

2) Faceți clic **Setare** chiar lângă **Programa** pentru a configura perioada de alarmă.

Sistemul efectuează acțiuni de conectare numai pentru alarme în timpul perioadei de armare.

- Pe linia de timp, trageți pentru a seta perioada.
- De asemenea, puteți face clic  pentru a stabili perioada.

3) Configurați conexiunea alarmei. Pentru detalii, consultați Tabelul 5-50.

4) Faceți clic **aplica**

Pasul 7 . Clic **aplica**.

Operațiuni conexe

Vizualizați imagini de alarmă pe pagina de **Trăi**.

- Alarma atribute potrivire.

De exemplu, când setați parametrii pentru detectarea EIP, selectați **Mănuși** > **Detectare pentru Atribute** > **Nu**, se declanșează o alarmă de potrivire a atributelor atunci când se detectează că o persoană nu poartă mască.

Figura 5-202 Alarma atribute potrivire

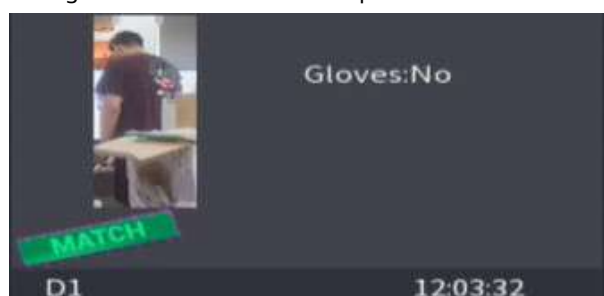

- Alarma atribute nepotrivire.

De exemplu, când setați parametrii pentru detectarea EIP, selectați **Sort** > **Detectare pentru Atribute** > **da**, o alarmă de nepotrivire a atributelor este declanșată atunci când se detectează că o persoană nu poartă șorț.

Figura 5-203 Alarma atribute potrivire

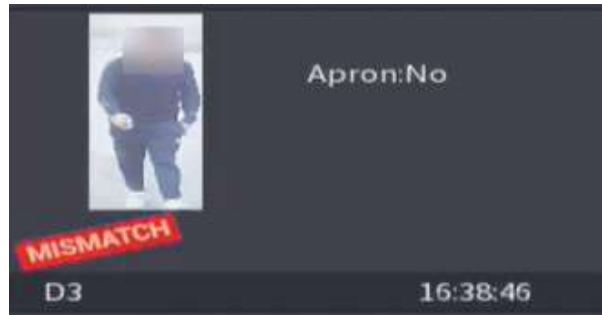

5.10 Setări alarmă

5.10.1 Informații despre alarmă

Puteți căuta, vizualiza și face copii de rezervă ale informațiilor despre alarmă.

Procedură

Pasul 1 Selectați **Meniu principal** > **ALARMA** > **Informații de alarmă**.

Figura 5-204 Informații despre alarmă

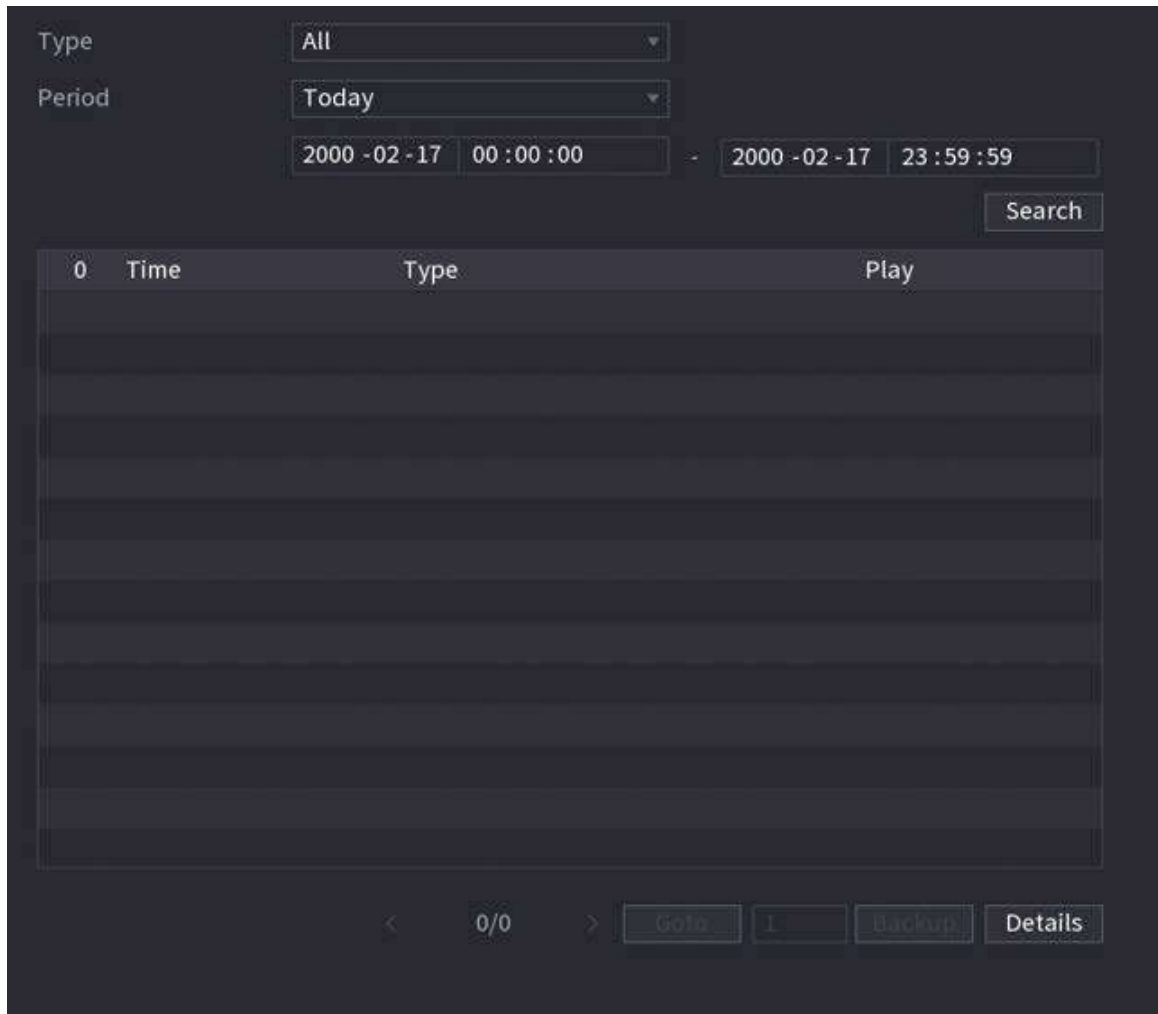

Pasul 2 Selectați tipul de eveniment, apoi setați perioada de căutare.

Pasul 3 Clic **Căutare**.

Sunt afișate rezultatele căutării.

Operațiuni conexe

- Redați videoclipuri cu alarmă. Selectați un jurnal de evenimente de alarmă, faceți clic  pentru a reda videoclipul înregistrat al evenimentului de alarmă.
- **Backup.**
Selectați un jurnal de evenimente de alarmă și apoi faceți clic **Backup** pentru a-l face backup pe un dispozitiv periferic USB.
- Vizualizați detaliile alarmei.
Faceți dublu clic pe un jurnal sau faceți clic **Detalii** pentru a vizualiza informații detaliate despre eveniment.

5.10.2 Stare alarmă

Puteți vizualiza evenimentul de alarmă NVR și evenimentul de alarmă pe canalul de la distanță. Selectați **Meniu principal > ALARMA > Stare alarmă**.

Figura 5-205 Stare alarmă

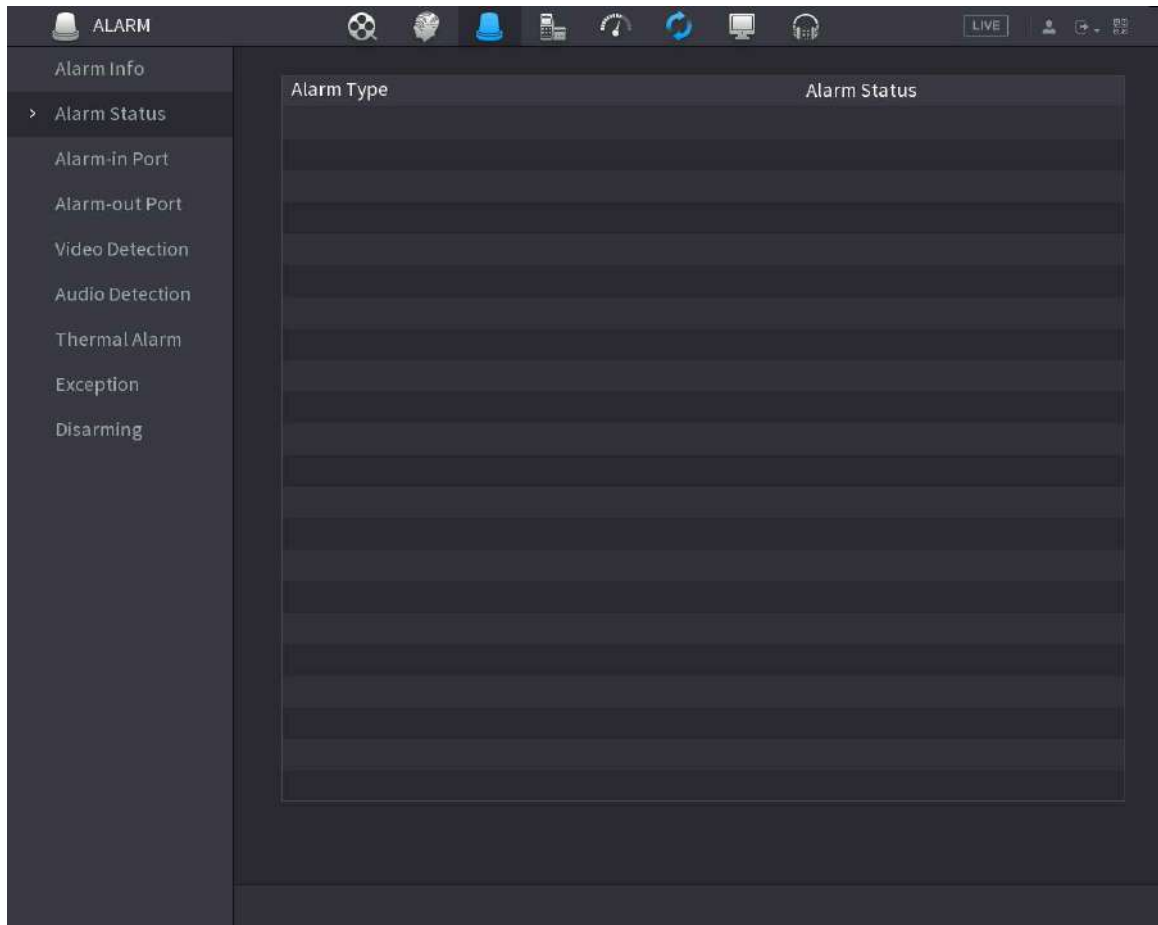

5.10.3 Intrare alarmă

Procedură

Pasul 1 Selectați **Meniu principal > ALARMA > Port de intrare cu alarmă**. Faceți clic

Pasul 2 pe fiecare filă pentru a configura setările de intrare pentru alarmă.

- Alarma locală: După conectarea dispozitivului de alarmă la portul de intrare de alarmă al NVR, sistemul efectuează acțiuni de conectare a alarmei atunci când există un semnal de alarmă de la portul de intrare de alarmă la NVR.
- Cutia de alarmă: Puteți conecta cutia de alarmă la portul RS-485 al dispozitivului. Când alarma este detectată de caseta de alarmă, informațiile despre alarmă vor fi încărcate pe Dispozitiv, iar apoi Dispozitivul efectuează acțiuni de conectare a alarmei.
- Alarma de rețea: NVR efectuează acțiuni de conectare a alarmei atunci când primește semnalul de alarmă prin transmisia de rețea.
- Alarma externă IPC: Când dispozitivul periferic conectat la cameră a declanșat o alarmă, camera încarcă semnalul de alarmă în NVR prin transmisia de rețea. Sistemul efectuează acțiunile corespunzătoare de conectare a alarmei.
- Alarma offline IPC: Când conexiunea de rețea dintre NVR și camera de rețea este oprită, sistemul efectuează acțiuni de conectare a alarmei.

Figura 5-206 Alarma locală

Pasul 3 Clic**Setare** chiar lângă **Programa** pentru a configura programul de alarmă.

Pasul 4 Configurați perioada anti-dither.

Dacă apar mai multe alarme în timpul perioadei anti-dither, sistemul înregistrează evenimentul o singură dată.

Pasul 5 Configurați conexiunea alarmei. Pentru detalii, consultați Tabelul 5-50.

Pasul 6 Permite **Dezarmare** astfel încât să puteți conecta un comutator la portul de intrare de alarmă pentru controlul dezarmării.

Pasul 7 Clic **Setare** chiar lângă **Audio aparat de fotografiat** pentru a configura sunetul camerei.

1. Faceți clic **Adăuga**, iar pagina afișează toate canalele care s-au conectat cu succes și acceptă configurația audio a camerei.



Dacă un anumit canal este selectat în **Port de intrare cu alarmă** și acceptă sunetul camerei configurație, configurația audio camerei a acestui canal va fi afișată de implicit și nu puteți șterge sau reseta timpii de redare.

A. Selectați fișierul audio sub **Nume de fișier** lista verticală.

b. Configurați **Play Times**, suportă de maximum 10 ori.

c. Clic **Copie** pentru a copia configurația audio a camerei a canalului curent pe alte canale.

d. Clic  pentru a șterge un canal. Selectați mai multe canale, apoi faceți clic **Șterge** la ștergeți mai multe canale.

Figura 5-207 Setări sunetul camerei



2. Selectați canalul pentru a adăuga sunetul camerei, apoi faceți clic **Bine**.

Dacă a fost configurată configurația audio camerei pentru mai multe canale, atunci când este declanșat un eveniment de alarmă, canalele multiple se pot conecta la sunetul camerei corespunzătoare.

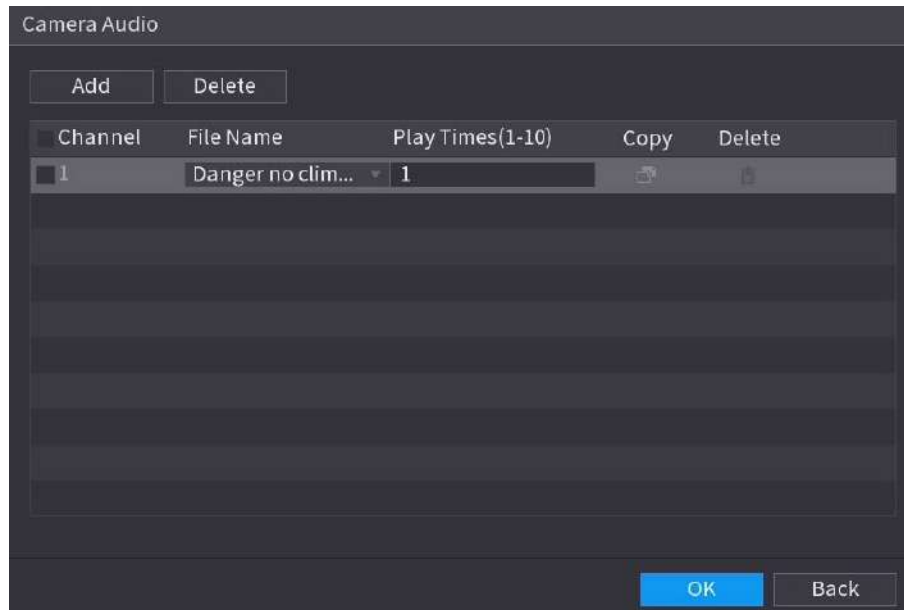
Pasul 8

Clic **Setare** chiar lângă **Lampă de avertizare de la distanță** pentru a configura lampa de avertizare de la distanță. 1. Faceți clic **Adăuga**, iar pagina afișează toate canalele care s-au conectat cu succes și acceptă configurația luminii de avertizare de la distanță.



Dacă un anumit canal este selectat în **Port de intrare cu alarmă** și acceptă becul de avertizare de la distanță configurație, va fi afișată configurația luminii de avertizare de la distanță a acestui canal implicit și nu îl puteți șterge.

- Selecționați **Modul** și **Frecvența de pălpâire** a lămpii de avertizare la distanță.
- Configurați **Stai Timp**, acceptă maximum 30 de secunde.
- Clic **Copie** pentru a copia configurația luminii de avertizare de la distanță a canalului curent pe alte canale.
- Clic  pentru a șterge un canal. Selectați mai multe canale, apoi faceți clic **Șterge** la ștergeți mai multe canale.

Figura 5-208 Setări becul de avertizare de la distanță



2. Selectați canalul pentru a adăuga lampa de avertizare la distanță, apoi faceți clic **Bine**.

Dacă a fost configurată configurația luminii de avertizare de la distanță a mai multor canale, atunci când este declanșat un eveniment de alarmă, canalele multiple pot conecta lampa de avertizare de la distanță corespunzătoare.

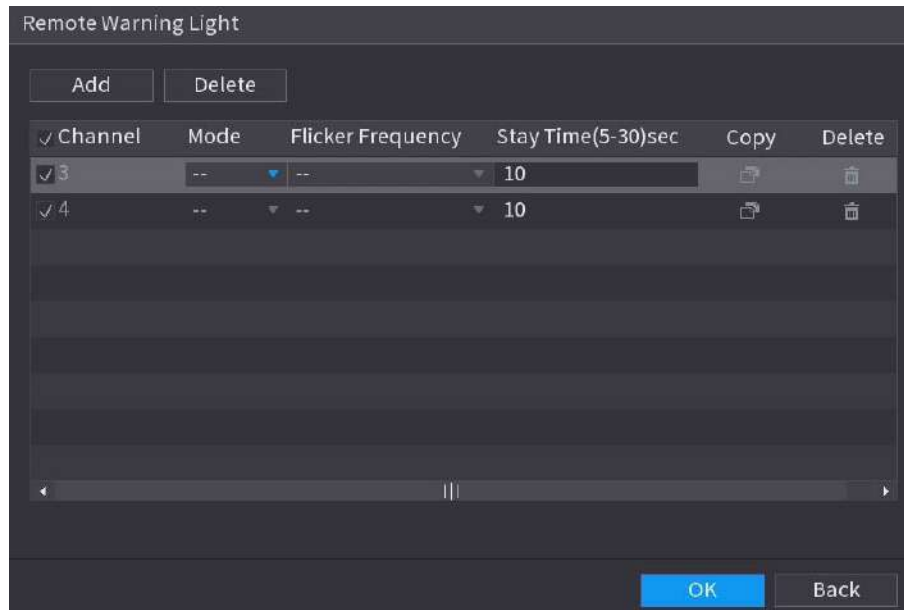
Pasul 9 **Clicaplica.**

5.10.4 Ieșire alarmă

Informații generale

Puteți seta modul adecvat de ieșire a alarmei la automat, manual sau oprit. După ce conectați dispozitivul de alarmă la portul de ieșire de alarmă al NVR și setați modul la automat, sistemul efectuează acțiuni de conectare a alarmei atunci când apare o alarmă.

- Auto: Odată ce apare un eveniment de alarmă, sistemul generează o alarmă.
- Manual: Dispozitivul de alarmă este întotdeauna în modul de alarmă.
- Off: Dezactivează funcția de ieșire de alarmă.

Procedură

Pasul 1 Selectați **Meniu principal>ALARMA>Port de iesire alarma.**

Figura 5-209 Port de ieșire alarmă

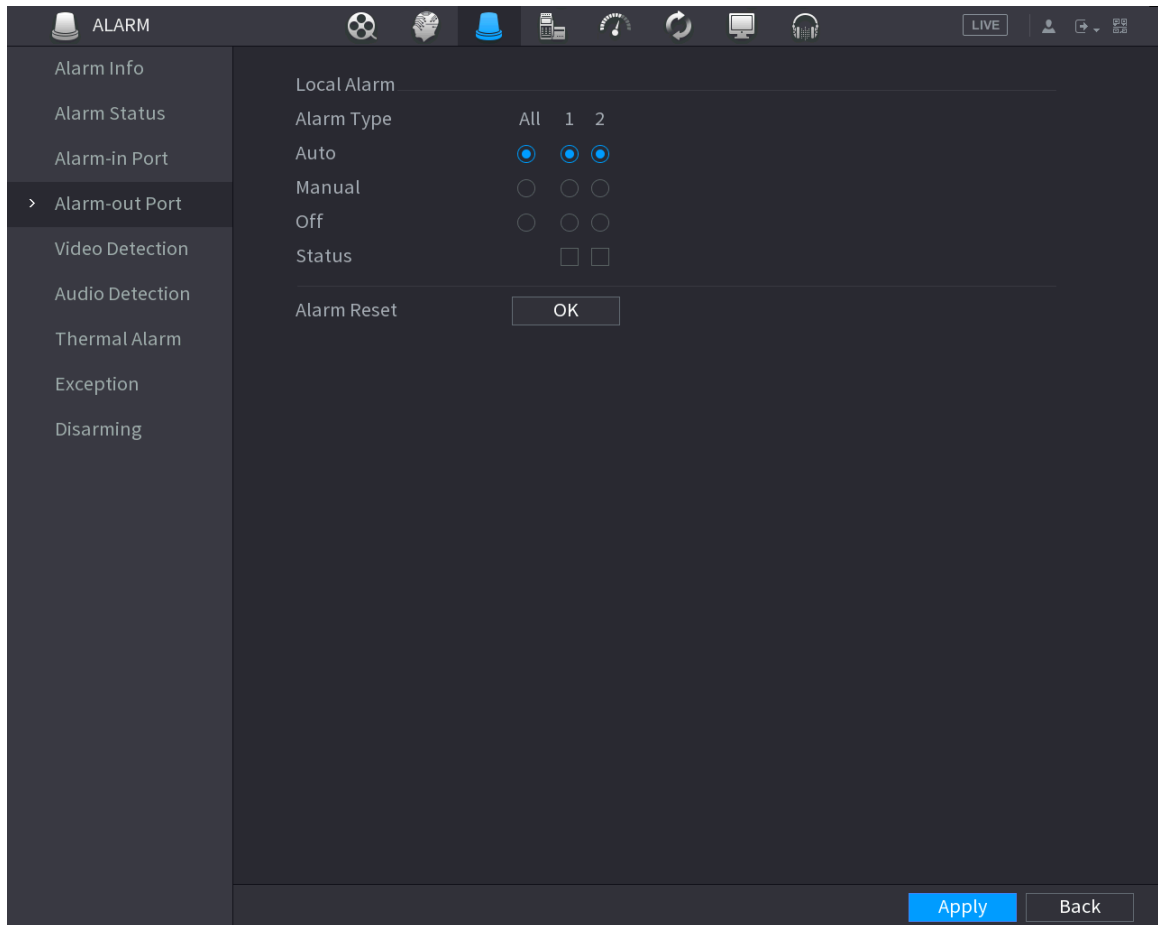

Pasul 2 Selectați modul de alarmă al canalului de ieșire de alarmă.

Pasul 3 **Clicaplica.**

- Clic **Bine** chiar lângă **Resetare alarmă** pentru a șterge toate stările de ieșire de alarmă.
- Vizualizați starea ieșirii alarmei **pe** **stare** coloană.

5.10.5 Detectare video

Sistemul poate analiza videoclipul și poate verifica dacă există schimbări considerabile sau nu. Odată ce videoclipul s-a schimbat considerabil (de exemplu, există orice obiect în mișcare, videoclipul este distorsionat), sistemul efectuează acțiuni de conectare a alarmei.

5.10.5.1 Detectarea mișcării

Când obiectul în mișcare apare și se mișcă suficient de rapid pentru a atinge valoarea de sensibilitate prestabilită, sistemul efectuează acțiuni de conectare a alarmei.

Procedură

Pasul 1 Selectați **Meniu principal** > **ALARMA** > **Detectare video** > **Detectarea miscarii**.

Pasul 2 Selectați un canal și apoi faceți clic  pentru a activa funcția.

Pasul 3 Configurați regiunea de detectare. 1)
 Faceți clic **Setare** chiar lângă **Regiune**.
 2) Indicați spre mijlocul de sus al paginii.

- 3) Selectați o regiune, de exemplu, faceți clic pe 
- 4) Trageți pe ecran pentru a selecta regiunea pe care doriți să o detectați.
- 5) Configurați parametrii.

Tabelul 5-56 Parametrii regiunii de detectare

Parametru	Descriere
Nume	Introduceți un nume pentru regiune.
Sensibilitate	Fiecare regiune are o valoare individuală de sensibilitate. Cu cât valoarea este mai mare, cu atât se declanșează mai ușor o alarmă.
Prag	Reglați pragul pentru detectarea mișcării. Fiecare regiune a fiecărui canal are un prag individual.



Puteți configura până la patru regiuni de detectare. Când oricare dintre cele patru regiuni activează alarma de detectare a mișcării, canalul căruia îi aparține această regiune activează alarma de detectare a mișcării.

- 6) Faceți clic dreapta pe pagină pentru a ieși.

Pasul 4 Clic **Setare** chiar lângă **Programa** pentru a configura programul de alarmă.

Pasul 5 Configurați perioada anti-dither.

Dacă apar mai multe alarme în timpul perioadei anti-dither, sistemul înregistrează evenimentul o singură dată.

Pasul 6 Configurați conexiunea alarmei. Pentru detalii, consultați Tabelul 5-50. Această secțiune folosește asocierea sirenei ca exemplu.

Permite **Hub de alarmă**, selectați centrul de alarmă după cum este necesar, apoi selectați sirena după cum este necesar.

Pasul 7 Clic **aplica**.

5.10.5.2 Pierdere video

Când are loc pierderea video, sistemul efectuează acțiuni de conectare a alarmei.

Procedură

Pasul 1 Selectați **Meniu principal > ALARMA > Detectare video > Pierderea calității video**.

Figura 5-210 Pierdere video

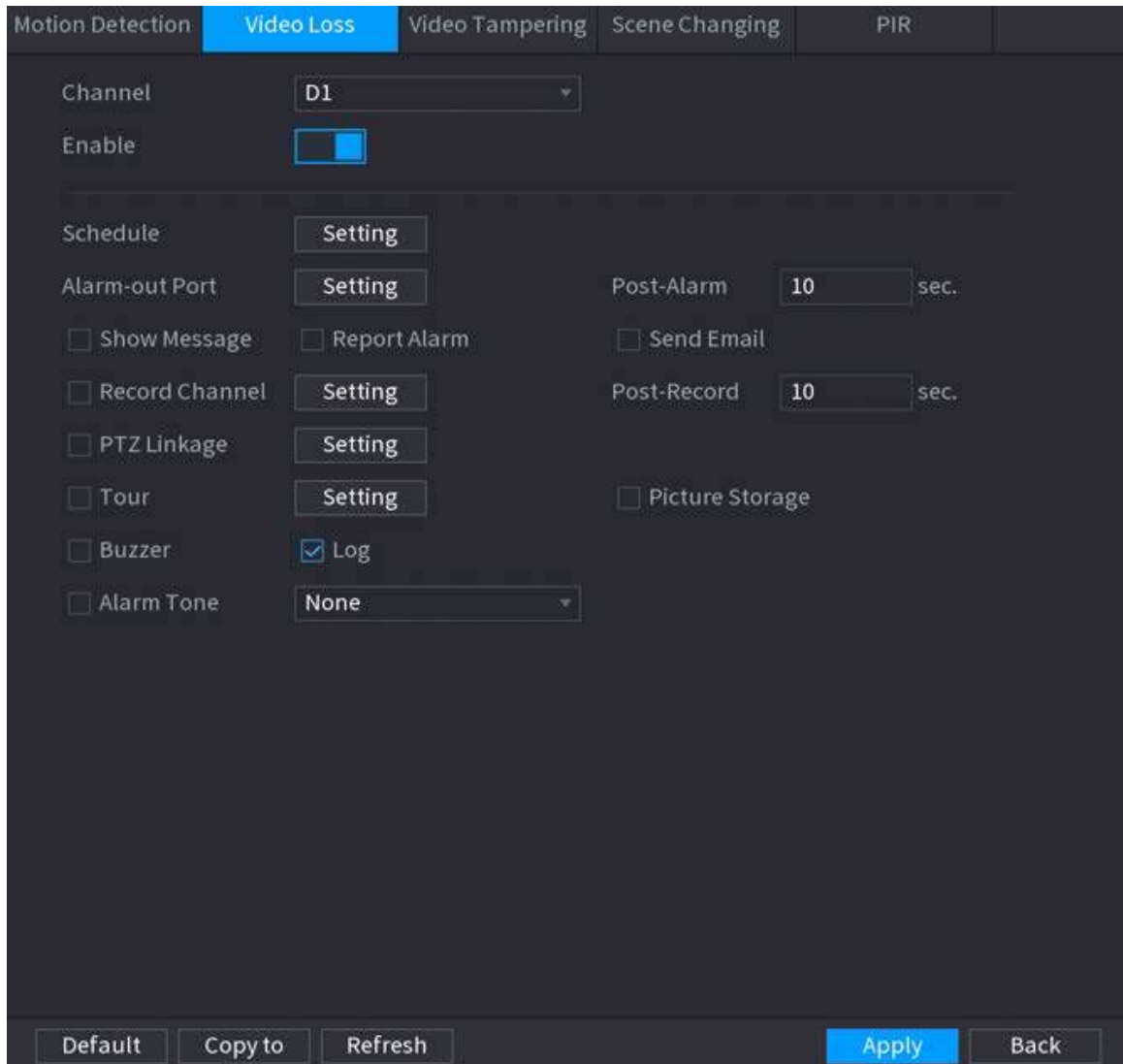

Pasul 2 Selectați un canal și apoi faceți clic  pentru a activa funcția.

Pasul 3 Clic**Setare** chiar lângă **Program** pentru a configura programul de alarmă. Configurați

Pasul 4 conexiunea alarmei. Pentru detalii, consultați Tabelul 5-50.

Pasul 5 **Clic aplica.**

5.10.5.3 Modificare video

Când obiectivul camerei este acoperit sau videoclipul este afișat într-o singură culoare din cauza stării de lumină solară, monitorizarea nu poate fi continuată în mod normal. Pentru a evita astfel de situații, puteți configura setările alarmei de manipulare.

Procedură

Pasul 1 Selectați **Meniu principal**>**ALARMA**>**Detectare video**>**Modificare video**.

Figura 5-211 Modificare video

Motion Detection	Video Loss	Video Tampering	Scene Changing	PIR
Channel	D1			
Enable	<input type="checkbox"/>			
Schedule	Setting			
Alarm-out Port	Setting	Post-Alarm	0 sec.	
<input type="checkbox"/> Show Message	<input type="checkbox"/> Report Alarm	<input type="checkbox"/> Send Email		
<input type="checkbox"/> Record Channel	Setting	Post-Record	10 sec.	
<input type="checkbox"/> PTZ Linkage	Setting	<input type="checkbox"/> Picture Storage		
<input type="checkbox"/> Tour	Setting			
<input type="checkbox"/> Buzzer	<input type="checkbox"/> Log			
<input type="checkbox"/> Alarm Tone	None			
Default		Copy to	Refresh	Apply
				Back

Pasul 2 Selectați un canal și apoi faceți clic pentru a activa funcția.

Pasul 3 Clic **Setare** chiar lângă **Programa** pentru a configura programul de alarmă. Configurați

Pasul 4 conexiunea alarmei. Pentru detalii, consultați Tabelul 5-50.

Pasul 5 Clic **aplica**.

5.10.5.4 Schimbarea scenei

Când scena detectată s-a schimbat, sistemul efectuează acțiuni de conectare a alarmei.

Procedură

Pasul 1 Selectați **Meniu principal**>**ALARMA**>**Detectare video**>**Schimbarea scenei**.

Figura 5-212 Schimbarea scenei

Pasul 2 Selectați un canal și apoi faceți clic  pentru a activa funcția.

Pasul 3 Clic **Setare** chiar lângă **Programa** pentru a configura programul de alarmă. Configurați

Pasul 4 conexiunea alarmei. Pentru detalii, consultați Tabelul 5-50.

Pasul 5 Clic **aplica**.

5.10.5.5 Alarmă PIR

Funcția PIR ajută la îmbunătățirea acurateței și validității detectării mișcării. Poate filtra alarmele fără sens care sunt activate de obiecte, cum ar fi căderea frunzelor și muștelor. Raza de detecție prin PIR este mai mică decât unghiul câmpului.

Informații generale

Funcția PIR este activată implicit dacă este acceptată de camere. Activarea funcției PIR va face ca detectarea mișcării să fie activată automat pentru a genera alarme de detectare a mișcării.

Procedură

Pasul 1 Selectați **Meniu principal > ALARMA > Detectare video > PIR**.

Figura 5-213 PIR

Pasul 2 Selectați un canal și apoi faceți clic  pentru a activa funcția.

Pasul 3 Configurați regiunea de detectare. 1)

Faceți clic **Setare** chiar lângă **Regiune**.

2) Indicați spre mijlocul de sus al paginii.

3) Selectați o regiune, de exemplu, faceți clic .

4) Trageți pe ecran pentru a selecta regiunea pe care doriți să o detectați.

5) Configurați parametrii.

Tabelul 5-57 Parametrii regiunii de detectare

Parametru	Descriere
Nume	Introduceți un nume pentru regiune.
Sensibilitate	Fiecare regiune a fiecărui canal are o valoare individuală de sensibilitate. Cu cât valoarea este mai mare, cu atât se declanșează mai ușor o alarmă.
Prag	Reglați pragul pentru detectarea mișcării. Fiecare regiune a fiecărui canal are un prag individual.



Puteți configura până la patru regiuni de detectare. Când oricare dintre cele patru regiuni activează o alarmă, canalul căruia îi aparține această regiune va activa o alarmă.

6) Faceți clic dreapta pentru a ieși din pagină.

Pasul 4 Clic **Setare** chiar lângă **Program** pentru a configura programul de alarmă.

Pasul 5 Configurați perioada anti-dither.

Dacă apar mai multe alarme în timpul perioadei anti-dither, sistemul înregistrează evenimentul o singură dată.

Pasul 6 Configurați conexiunea alarmei. Pentru detalii, vezi *Network Video Recorder_Manual utilizator*.

Pasul 7 Clic **aplica**.

5.10.6 Detectare audio

Sistemul poate genera o alarmă odată ce detectează că sunetul nu este clar, culoarea tonului s-a schimbat sau există o modificare anormală sau a volumului audio.

Procedură

Pasul 1 Selectați **Meniu principal**>**ALARMA**>**Detectare audio**.

Pasul 2 Selectați un canal și apoi faceți clic  pentru a permite detectarea excepției audio și modificarea intensității.

- **Excepție audio:** Sistemul generează o alarmă atunci când intrarea audio este anormală.

- **Schimbare de intensitate:** Setați sensibilitatea și pragul. O alarmă este declanșată atunci când modificarea intensității sunetului depășește pragul definit.

Pasul 3 Clic **Setare** chiar lângă **Program** pentru a configura programul de alarmă. Configurați

Pasul 4 conexiunea alarmei. Pentru detalii, consultați Tabelul 5-50.

Pasul 5 Clic **aplica**.

5.10.7 Alarmă termică

Informații generale

După primirea semnalului de alarmă de la dispozitivele termice conectate, sistemul poate recunoaște tipul de alarmă și apoi poate declanșa acțiunile de alarmă corespunzătoare.

Sistemul acceptă alarmă de căldură, temperatură (diferență de temperatură) și alarmă la rece/cald.

- Alarmă de căldură: sistemul generează o alarmă odată ce detectează un incendiu.

- Temperatura (diferența de temperatură): sistemul declanșează o alarmă odată ce diferența de temperatură între două poziții este mai mare sau sub pragul specificat.

- Alarma la rece/cald: sistemul declanșează o alarmă odată ce temperatura de poziție detectată este mai mare sau sub pragul specificat.



- Asigurați-vă că camera conectată acceptă funcția de monitorizare a temperaturii.
- Această funcție este disponibilă pe anumite modele.
- Funcțiile de detectare termică pot varia în funcție de camera conectată. Aceasta secțiune folosește alarma de căldură ca exemplu.

Procedură

Pasul 1 Selectați **Meniu principal>ALARMA>Alarma termica.**

Figura 5-214 Alarma termică

Pasul 2 Selectați un canal și setați tipul de alarmă pentru alarma de încălzire, apoi activați funcția.

Pasul 3 Selectați modul de foc. Sistemul acceptă modul presetat și modul zone excluse.

- Modul presetat: Selectați o presetare și apoi activați funcția. Sistemul generează o alarmă odată ce detectează că există un incendiu.
- Mod zonă exclusă: sistemul filtrează zona de temperatură ridicată specificată. Sistemul generează o alarmă odată ce zona de odihnă are foc.

Pasul 4 Configurați conexiunea alarmei. Pentru detalii, consultați Tabelul

Pasul 5 5-50. **Clicaplica.**

5.10.8 Excepție

Când apare o eroare în HDD, rețea și dispozitiv, sistemul efectuează acțiuni de conectare de alarmă.

Procedură

Pasul 1 Selectați **Meniu principal>ALARMA>Excepție.**

Figura 5-215 Excepție disc

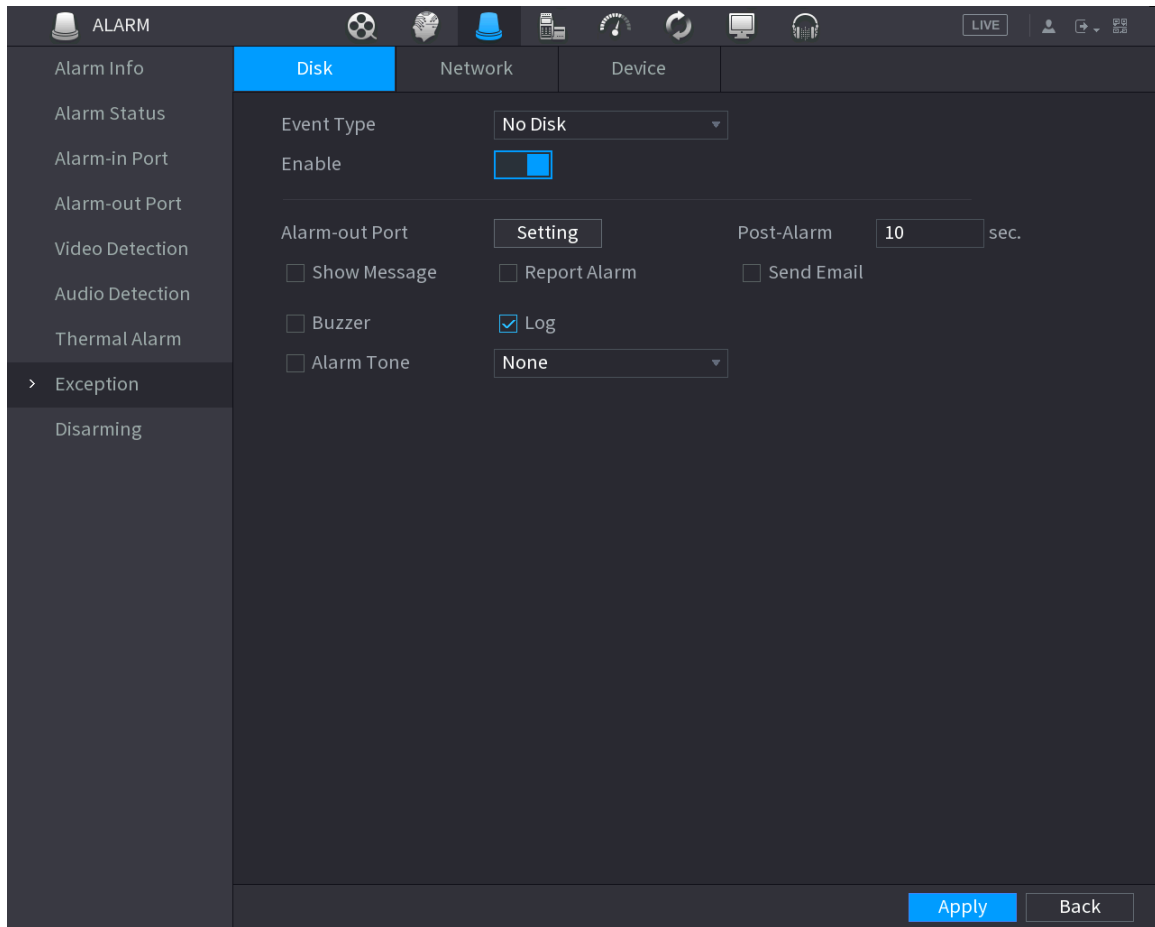

Pasul 2 Faceți clic pe fiecare filă și apoi selectați un tip de eveniment.

- **Disc:** Sistemul detectează eroarea HDD, lipsa HDD, lipsa spațiului și alte evenimente HDD.
- **Rețea:** Sistemul detectează erori de rețea, cum ar fi deconectarea, conflictul IP și conflictul MAC.
- **Dispozitiv:** Sistemul detectează erori ale dispozitivului, cum ar fi viteza anormală a ventilatorului și eroarea de securitate a rețelei.

Pasul 3 Clic pentru a activa funcția.

Pasul 4 (Opțional) Dacă tipul de eveniment este **Spațiu scăzut**, trebuie să configurați pragul spațiului de stocare.

Când spațiul de stocare este mai mic decât pragul, se declanșează o alarmă. Configurați

Pasul 5 conexiunea alarmei. Pentru detalii, consultați Tabelul 5-50.

Pasul 6 **Clic aplica.**

5.10.9 Dezarmare

Puteți dezarma toate acțiunile de conectare a alarmelor după cum este necesar printr-un singur clic.

Procedură

Pasul 1 Selectați **Meniu principal > ALARMA > Dezarmare**. Selectați **Pe**

Pasul 2 pentru **Dezarmare** pentru a permite dezarmarea.

Figura 5-216 Dezarmare

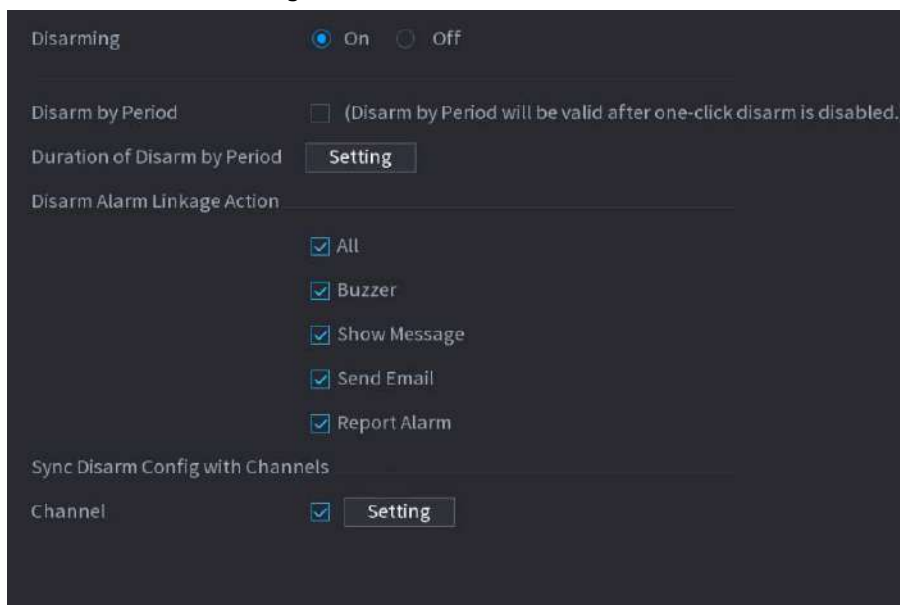

Pasul 3 (Opțional) Pentru a activa dezarmarea programată, faceți clic **Setare** chiar lângă **Durata dezarmării pe perioadă**, apoi setați perioade.



Dezarmarea programată este eficientă numai atunci când **Dezarmare** este **Off**.

Figura 5-217 Dezarmare programată

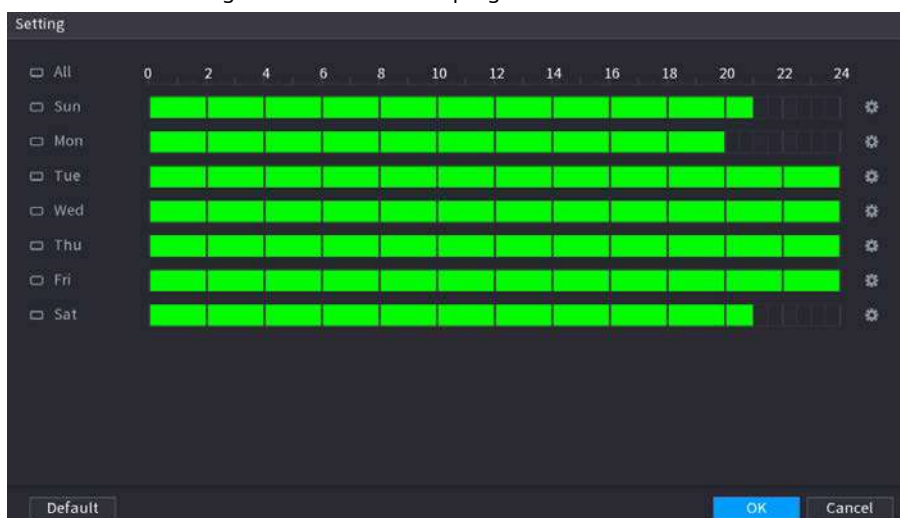

- Trageți mouse-ul pentru a selecta blocuri de timp.
- Blocurile verzi indică faptul că dezarmarea este activată.
- De asemenea, puteți face clic pentru a stabili perioade de timp. O zi poate avea cel mult 6 menstruatii.

Pasul 4 Selectați acțiunile de conectare a alarmei pentru a dezarma.



Toate acțiunile de conectare a alarmei vor fi dezarmate dacă selectați **Toate**.

Pasul 5 Pentru a dezarma canalele de la distanță, bifați caseta de selectare la **Canal**, apoi faceți clic **Setare** pentru a selecta canalele.



Această funcție este eficientă numai atunci când camera conectată acceptă dezarmarea cu un singur clic.

Pasul 6 **Clicaplica.**

5.11 Rețea

Configurați setările de rețea pentru a vă asigura că Dispozitivul poate comunica cu alte dispozitive de pe aceeași rețea LAN.

5.11.1 TCP/IP

Puteți configura setările pentru Dispozitiv, cum ar fi adresa IP, DNS, conform planului de rețea.

Procedură

Pasul 1 Selectați **Meniu principal>REȚEA>TCP/IP.**

Figura 5-218 TCP/IP

NIC Name	IP Address	Network ...	NIC Member	Modify	Unbind
NIC1	192.168.1.1	Single NIC	1		

IP Address: 192.168.1.1 Default Gateway: 192.168.1.1 MTU: 1500
 MAC Address: 08:00:27:00:00:00 Subnet Mask: 255.255.255.0 Mode: Static

IP Version DHCP

Preferred DNS

Alternate DNS

Default Card



Virtual Host

Pasul 2 Clic pentru a configura placa NIC, apoi faceți clic **Bine**.

Figura 5-219 TCP/IP

Tabelul 5-58 Parametrii TCP/IP

Parametru	Descriere
Mod retea	<ul style="list-style-type: none"> ● NIC unic: placa NIC actuală funcționează independent. Dacă placa NIC actuală este deconectată, dispozitivul devine offline. ● Toleranță la erori: Două carduri NIC partajează o adresă IP. În mod normal, doar o singură placă NIC funcționează. Când acest card nu reușește, celălalt card NIC va începe să funcționeze automat pentru a asigura conexiunea la rețea. Dispozitivul este considerat offline numai atunci când ambele plăci NIC sunt deconectate. ● Echilibrul de sarcină: Două plăci NIC partajează o singură adresă IP și funcționează în același timp pentru a partaja în medie sarcina rețelei. Când o cartelă NIC eșuează, cealaltă cartelă continuă să funcționeze normal. Dispozitivul este considerat offline numai atunci când ambele plăci NIC sunt deconectate. <p> Dispozitivul cu un singur port Ethernet nu acceptă această funcție.</p>

Parametru	Descriere
Membru NIC	<p>Când modul de rețea este Toleranță la erori sau Echilibrul de sarcină, trebuie să bifați caseta de selectare pentru a lega cardurile NIC.</p>  <ul style="list-style-type: none"> ● Asigurați-vă că sunt instalate cel puțin două carduri NIC. ● Cardurile NIC care utilizează porturi diferite, cum ar fi portul optic și portul electric, nu pot fi legate între ele. ● După legarea cardurilor NIC, trebuie să reporniți dispozitivul pentru a face schimbarea efectivă.
Versiunea IP	Selectați IPv4 sau IPv6. Ambele versiuni sunt acceptate pentru acces.
Adresa mac	Afișează adresa MAC a dispozitivului.
DHCP	<p>Activați sistemul să aloce o adresă IP dinamică dispozitivului. Nu este nevoie să setați manual adresa IP.</p>  <ul style="list-style-type: none"> ● Dacă doriți să configurați manual informațiile IP, dezactivați Mai întâi funcția DHCP. ● Dacă conexiunea PPPoE are succes, adresa IP, masca de subrețea, gateway-ul implicit și DHCP nu sunt disponibile pentru configurare.
Adresa IP	<p>Introduceți adresa IP și configurați masca de subrețea corespunzătoare și gateway-ul implicit.</p>  <ul style="list-style-type: none"> ● Adresa IP și gateway-ul implicit trebuie să fie în aceeași rețea segment. ● Clic Test pentru a verifica dacă adresa IP este disponibilă.
Mască de rețea	
Gateway implicit	
MTU	Afișează valoarea MTU a cardului NIC.

Pasul 3 Pe **TCP/IP** pagina, configurați serverul DNS.



Acest pas este compulsiv dacă doriți să utilizați serviciul de domeniu.

- Obțineți automat serverul DNS.
Când există un server DHCP în rețea, puteți activa **DHCP** astfel încât Dispozitivul să poată obține automat o adresă IP dinamică.
- Configurați manual serverul DNS.
Selectați versiunea IP și apoi introduceți adresele IP ale serverului DNS preferat și alternativ.

Pasul 4 Selectați un card NIC ca card implicit.

Pasul 5 Clic **aplica**.

5.11.2 Tabel de rutare

Puteți configura tabelul de rutare astfel încât sistemul să poată calcula automat cea mai bună cale pentru transmiterea datelor.

Procedură

Pasul 1 Selectați **Meniu principal>REȚEA>TCP/IP>Tabel de rutare**.

Figura 5-220 Tabel de rutare

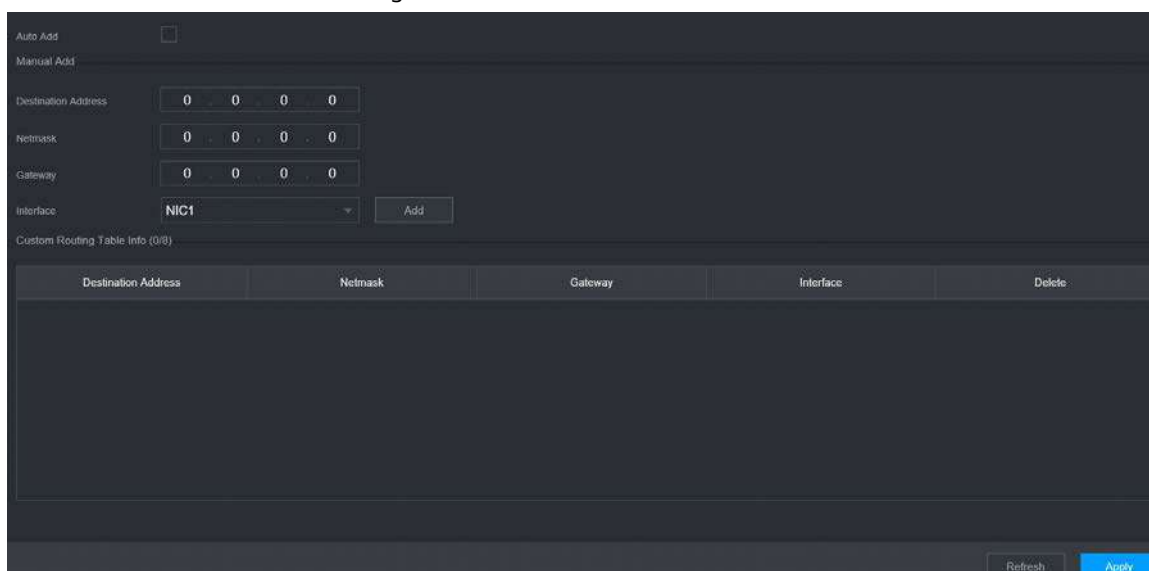

Pasul 2 Adăugați tabelul de rutare.



Adăugare automată.

Când adăugați o cameră la NVR și adresa IP a camerei nu se află pe tabelul de rutare existent, sistemul va adăuga informațiile de rutare.



Adăugarea manuală.

Configurați parametri precum adresa de destinație, masca de rețea și poarta de acces, apoi faceți clic **Adăuga**.



- ◇ Adresa de destinație și masca de rețea nu trebuie să fie pe aceeași rețea LAN.
- ◇ Masca de rețea trebuie să fie validă și pe aceeași rețea LAN cu cardul NIC.
- ◇ Puteți configura până la opt informații de rutare.

Pasul 3 **Clicaplica**.

5.11.3 Port

Puteți configura conexiunea maximă pentru accesarea Dispozitivului de pe web, platformă, telefon mobil sau alți clienți în același timp și configurați fiecare număr de port.

Procedură

Pasul 1 Selectați **Meniu principal>REȚEA>Port**.

Figura 5-221 Port

Max Connection	128	(0 -128)
TCP Port	37777	(1025 - 65535)
UDP Port	37778	(1025 - 65535)
HTTP Port	80	(1 - 65535)
HTTPS Port	443	(1 - 65535)
RTSP Port	554	(1 - 65535)
NTP Server Port	123	(1 - 65535)
POS Port	38800	(1025 - 65535)
Auto Registratio...	7000	(1025 - 65535)

Pasul 2 Configurați parametrii.



Parametrii cu excepția **Conexiune maximă** intra în vigoare după repornirea dispozitivului.

Tabelul 5-59 Parametrii portului

Parametru	Descriere
Conexiune maximă	Numărul maxim admis de clienți care accesează Dispozitivul în același timp, cum ar fi clientul web, platforma și clientul mobil.
Port TCP	Portul protocolului de control al transmisiei. Introduceți valoarea în funcție de situația dvs. reală.
Port UDP	Port protocol de datagramă utilizator. Introduceți valoarea în funcție de situația dvs. reală.
Port HTTP	Valoarea implicită este 80. Puteți introduce valoarea în funcție de situația dvs. actuală. Dacă modificați numărul portului HTTP la, de exemplu, 70, atunci trebuie să introduceți 70 după adresa IP atunci când vă conectați la Dispozitiv prin browser.
Port HTTPS	Port de comunicare HTTPS. Valoarea implicită este 443. Puteți introduce valoarea în funcție de situația dvs. actuală.
Port RTSP	Valoarea implicită este 554. Puteți introduce valoarea în funcție de situația dvs. actuală.
Port POS	Port de transmisie a datelor POS. Intervalul de valori de la 1 la 65535. Valoarea implicită este 38800.
Înregistrare automată Port	Portul înregistrat automat. Acceptă adăugarea de camere prin înregistrarea automată.

Pasul 3 **Clicaplica.**

5.11.4 Wi-Fi extern

Dispozitivul poate fi conectat la o rețea wireless cu un modul extern Wi-Fi.

Cerințe preliminare

Asigurați-vă că modulul Wi-Fi extern este instalat pe dispozitiv.

Informații generale



Această funcție este disponibilă pe anumite modele.

Procedură

Pasul 1 Selectați **Meniu principal>REȚEA>Wifi**.

Figura 5-222 Wi-Fi

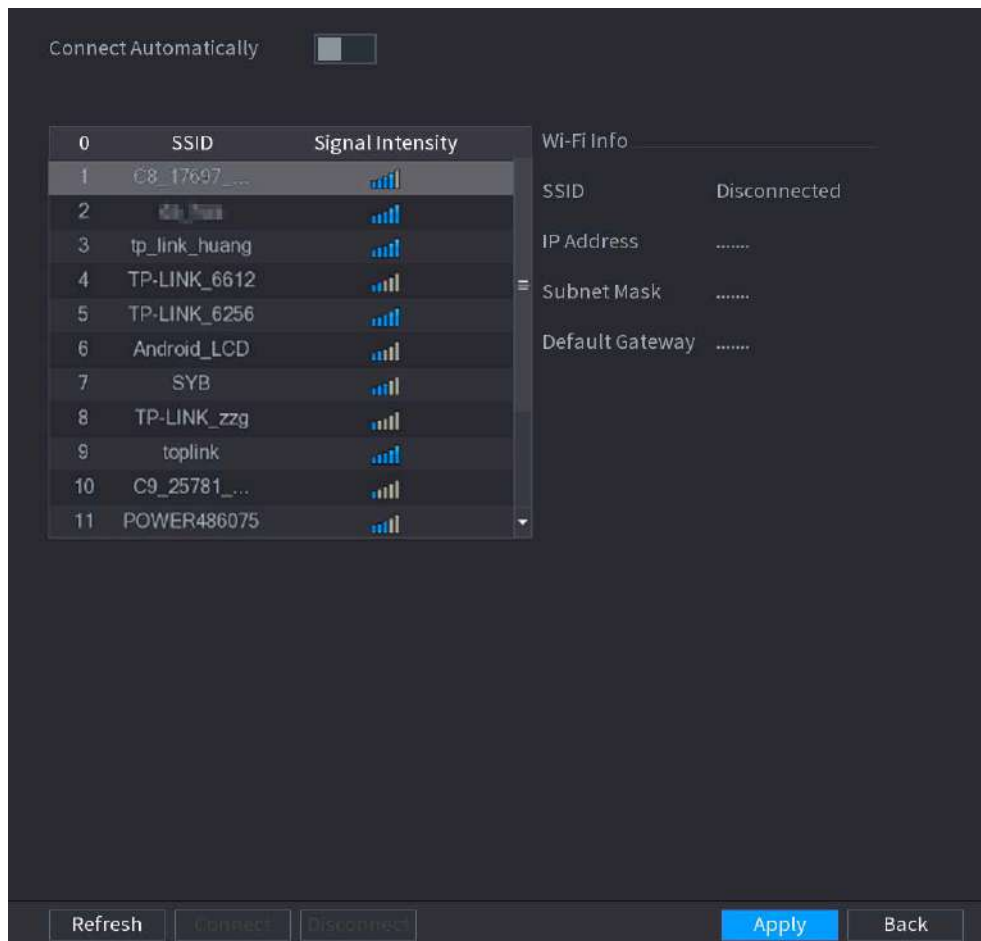

Pasul 2 Configurați parametrii.

Tabelul 5-60 Parametrii Wi-Fi

Parametru	Descriere
Conectați Automat	După ce funcția este activată, NVR-ul se va conecta la cel mai apropiat site care a fost conectat cu succes anterior după pornirea Dispozitivului.
Reîmprospăta	Căutați din nou site-urile.
Deconectat	Deconectați conexiunea curentă.

Parametru	Descriere
Conectați	Selectați un site disponibil și apoi faceți clic Conectați .

Pasul 3 **ClicAplica.**



- După ce conexiunea este reușită, în partea de sus apare un semnal de conexiune Wi-Fi. colțul din dreapta al paginii de vizualizare live.
- Modelele de module Wi-Fi acceptate în prezent sunt D-LINK, dongle și EW-7811UTC carduri wireless.

5.11.5 Wi-Fi AP

Informații generale

Puteți configura parametrii Wi-Fi pentru NVR pentru a vă asigura că un IPC wireless se poate conecta la NVR prin Wi-Fi AP.



Această funcție necesită modulul Wi-Fi încorporat în dispozitiv.

5.11.5.1 Setări generale

Informații generale

Puteți configura SSID, tipul de criptare, parola și canalul dispozitivului.



- Această funcție este acceptată pe anumite modele wireless.
- Când IPC-ul wireless și NVR-ul sunt potriviți, împerecherea se va finaliza în 120 de secunde după sunt pornite.

Procedură

Pasul 1 Selectați **Meniu principal > REȚEA > Wi-Fi AP > General**.

Figura 5-223 Setări generale

Pasul 2 Selectați **Wifi** pentru a activa Wi-

Pasul 3 Fi. Configurați parametrii.

Tabelul 5-61 Parametrii setărilor generale

Parametru	Descriere
SSID	Numele Wi-Fi pentru dispozitiv.
ascunde SSID	Ascundeți numele Wi-Fi.
Tipul de criptare	Selectați un mod de criptare dintre WPA2 PSK și WPA PSK.
Parola	Setați parola Wi-Fi pentru dispozitiv.
Selectați Canal	Selectați canalul pentru comunicarea dispozitivului.
Proxy de rețea	Activați accesul la rețea externă prin Dispozitiv pentru un IPC fără fir.

Pasul 4 **Clicaplica.**

5.11.5.2 Setări avansate

Informații generale



Această funcție este acceptată pe anumite modele wireless.

Puteți configura adresa IP, masca de subrețea, gateway-ul implicit, serverul DHCP al Dispozitivului.

Procedură

Pasul 1 **Selecțai** **Meniu principal**>**REȚEA**>**Wi-Fi AP**>**Avansat**.

Figura 5-224 Setări avansate

Pasul 2 Configurați parametrii.

Tabelul 5-62 Parametrii setărilor avansate

Parametru	Descriere
Adresa IP	Setați adresa IP, masca de subrețea și gateway-ul implicit pentru Wi-Fi al NVR-ului.
Mască de rețea	 Adresa IP și gateway-ul implicit trebuie să fie în aceeași rețea segment.
Gateway implicit	
IP de pornire	Setați adresa IP de început și adresa IP de final a serverului DHCP.
Încheiere IP	
DNS preferat	Setați adresa serverului DNS preferat și alternativ.
DNS alternativ	

Pasul 3 **Clicaplica**.

5.11.6 3G/4G

Cerințe preliminare

Asigurați-vă că modulul 3G/4G este instalat pe dispozitiv.

Informații generale



Această funcție este disponibilă pe anumite modele.

Procedură

Pasul 1 Selectați **Meniu principal>REȚEA>3G/4G**.

Figura 5-225 3G/4G

Pagina este împărțită în trei zone principale:

- Zona 1 afișează o indicație de semnal 3G/4G.
- Zona 2 afișează informații de configurare a modului 3G/4G.
- Zona 3 afișează informațiile de stare ale modului 3G/4G.



Zona 2 afișează informațiile corespunzătoare atunci când modulul 3G/4G este conectat, în timp ce Zona 1 și Zona 3 vor afișa numai conținutul corespunzător atunci când este 3G/4G activat.

Pasul 2 Configurați parametrii.

Tabelul 5-63 Parametrii 3G/4G

Parametru	Descriere
Nume NIC	Selectați un nume de NIC.

Parametru	Descriere
Tip de rețea.	Selectați un tip de rețea 3G/4G pentru a distinge modulele 3G/4G de la diferiți furnizori.
APN, dial-up nr.	Parametrii principali ai cadranelui PPP.
tip de autentificare	Selectați PAP, CHAP sau NO_AUTH. NO_AUTH reprezintă nicio autentificare pentru 3G/4G.

Pasul 3 **Clicaplica.**

5.11.7 Rețea celulară

Conectați dispozitivul la rețeaua mobilă și vizualizați starea rețelei și traficul rețelei celulare.

Cerințe preliminare

O cartelă SIM este introdusă în recorder.

Informații generale



Această funcție este disponibilă pe anumite modele.

Procedură

Pasul 1 Selectați **Meniu principal>REȚEA>Rețea celulară>Rețea celulară.**

Pasul 2 Activați rețeaua celulară și configurați parametrii.

Figura 5-226 Configurarea rețelei celulare

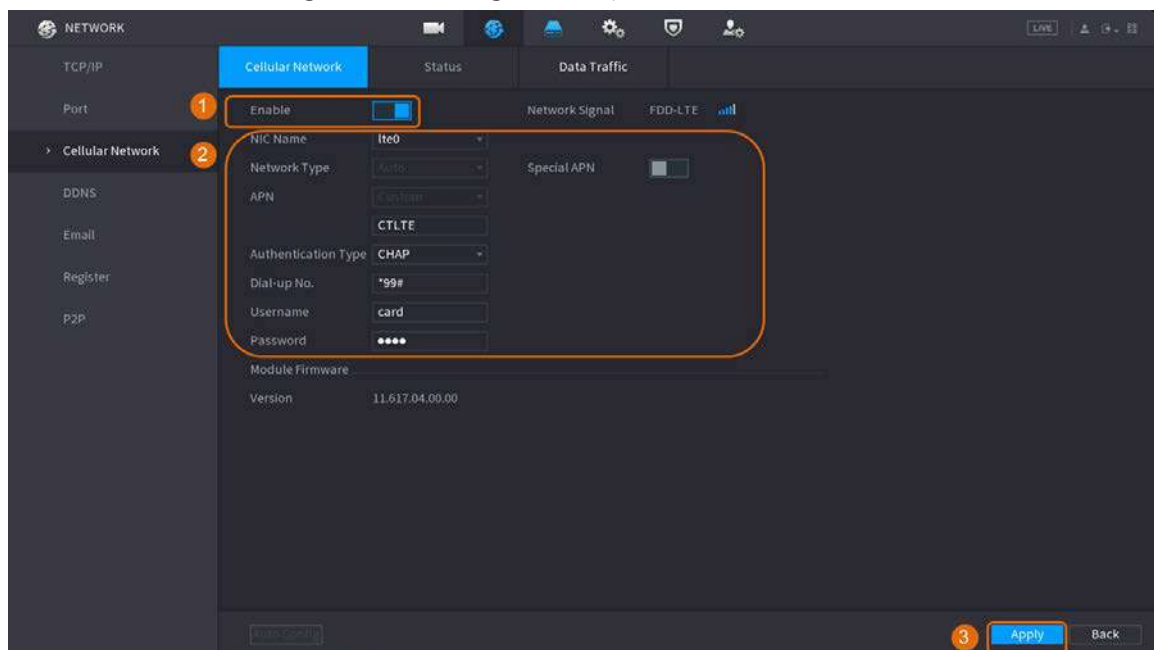

Tabelul 5-64 Parametrii rețelei celulare 4G

Parametru	Descriere
Nume NIC	Selectați o NIC.
Tip de rețea	Selectați o rețea de la furnizorul cartei SIM.

Parametru	Descriere
APN, dial-up nr.	Cei doi parametri principali ai conexiunii dial-up PPP.
tip de autentificare	Selectați PAP , CAP sau NU-AUT .
Nume de utilizator	Numele de utilizator pentru conexiunea dial-up.
Parola	Parola pentru conexiunea dial-up.

Pasul 3 **Clicaplica.**

Operațiuni conexe

- **Vedeți starea rețelei.**

Apasă pe **stare** pentru a verifica starea rețelei celulare, cum ar fi adresa IP, starea cartei SIM și starea accesului telefonic.

Figura 5-227 Starea rețelei

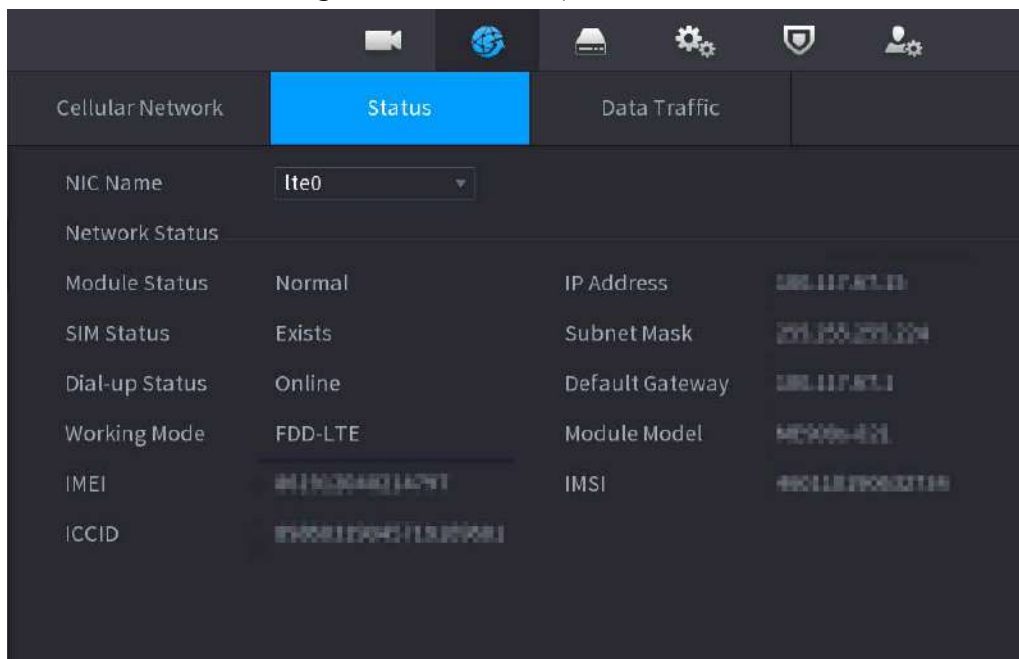

- **Vizualizați traficul de date.**

Apasă pe **Trafic de date** pentru a vizualiza utilizarea zilnică și lunară a datelor.

Figura 5-228 Utilizarea datelor celulare

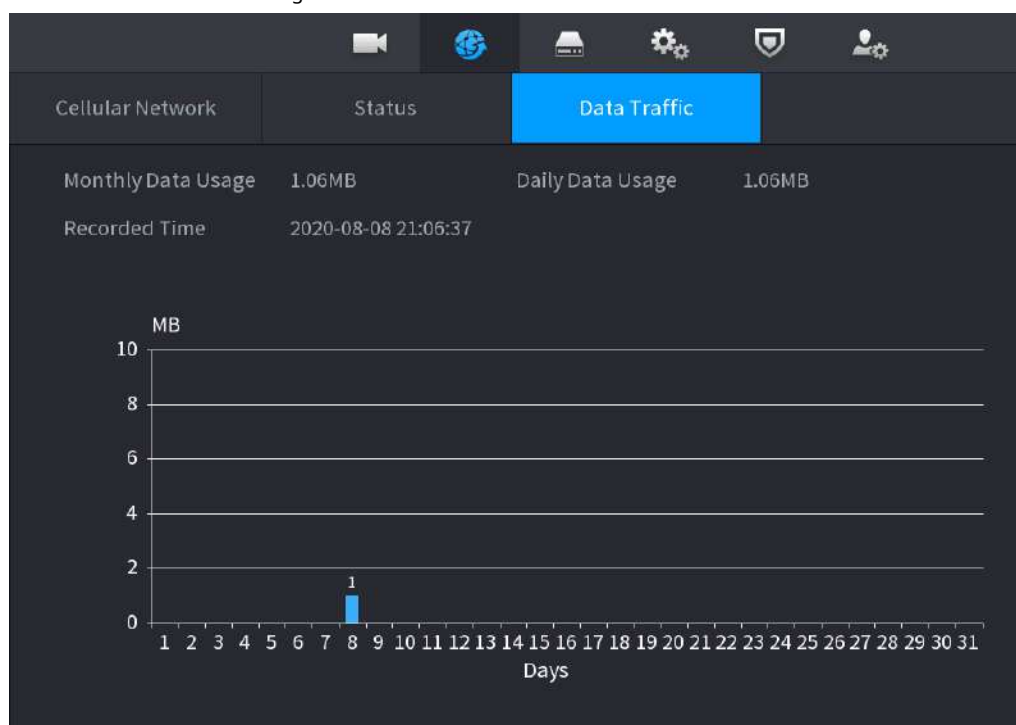

5.11.8 Repetitor

Dispozitivul acceptă setări pentru repetitorul fără fir IPC pentru a extinde distanța și raza de transmisie video.

Cerințe preliminare

- Dispozitivul are modulul Wi-Fi încorporat.
- IPC are un modul repetitor fără fir.

Informații generale



Această funcție este disponibilă pe anumite modele.

Procedură

- Pasul 1 Porniți NVR-ul și repetitorul wireless IPC și conectați toate IPC-urile la NVR prin Wi-Fi.
- Pasul 2 Selectați **Meniu principal > REȚEA > REPETATOR**.



- Linia verde de conectare reprezintă conexiunea de succes între canal și IPC fără fir.
- Cascada automată: După ce ați selectat cascada automată, IPC poate trece automat în cascadă la NVR.

Figura 5-229 Repetitor



Pasul 3 Selectați **Cascada manuală**.



Puteți utiliza cascada manuală atunci când există cel puțin două IPC-uri în rețea.

Figura 5-230 Cascadă manuală

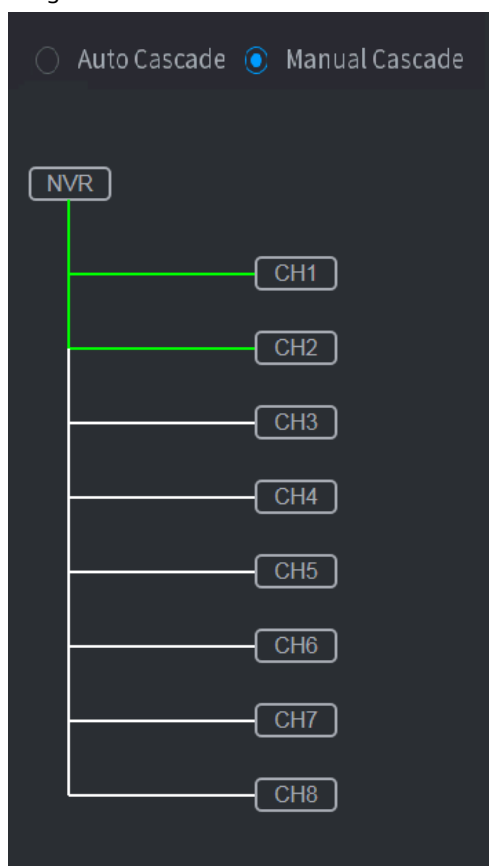

Pasul 4 Clic  și selectați canalul de adăugat.

Figura 5-231 Canal adăugat

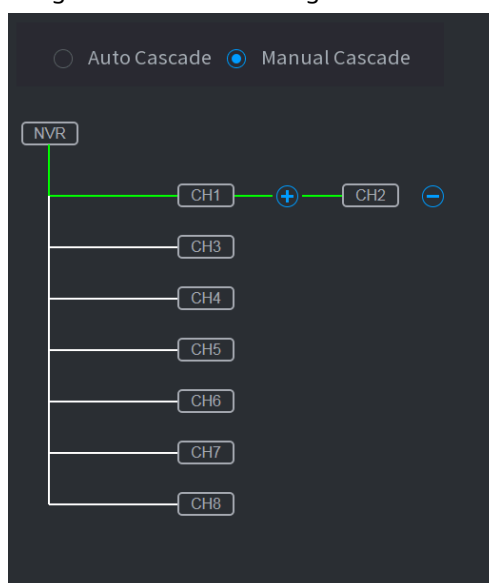

Pasul 5 **Clicaplica.**

5.11.9 PPPoE

PPPoE este o altă modalitate prin care Dispozitivul poate accesa rețeaua. Puteți stabili conexiunea la rețea configurând setările PPPoE pentru a oferi Dispozitivului o adresă IP dinamică pe WAN.

Cerințe preliminare

Pentru a utiliza această funcție, mai întâi trebuie să obțineți numele de utilizator și parola de la furnizorul de servicii de internet.

Procedură

Pasul 1 Selectați **Meniu principal>REȚEA>PPPoE**.

Figura 5-232 PPPoE

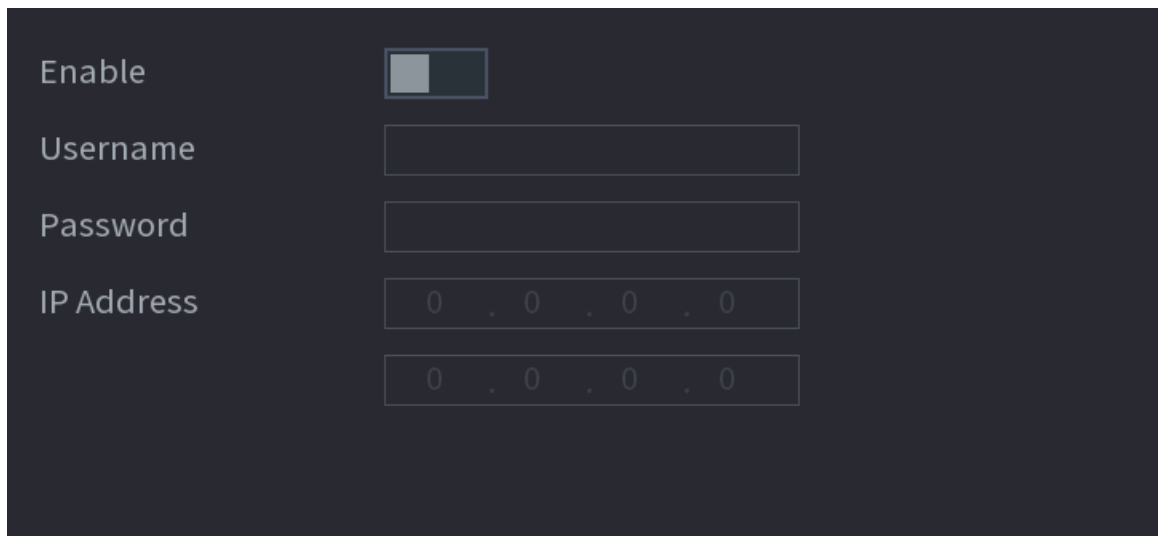

Pasul 2 Activați funcția PPPoE.

Pasul 3 Introduceți numele de utilizator și parola furnizate de furnizorul de servicii de internet.

Pasul 4 Clic**aplica**.

Adresa IP apare pe pagina PPPoE. Puteți utiliza această adresă IP pentru a accesa Dispozitivul.



Când funcția PPPoE este activată, adresa IP de pe **TCP/IP** pagina nu poate fi modificat.

5.11.10 DDNS

Când adresa IP a Dispozitivului se schimbă frecvent, funcția DDNS poate reîmprospăta în mod dinamic corespondența dintre domeniul de pe DNS și adresa IP. Puteți accesa Dispozitivul utilizând domeniul.

Cerințe preliminare

Verificați tipul de DDNS pe care îl acceptă Dispozitivul și apoi conectați-vă la site-ul web furnizat de furnizorul de servicii DDNS pentru a înregistra domeniul și alte informații.



După înregistrare, vă puteți autentifica pe site-ul web DDNS pentru a vedea informațiile tuturor celor conectați dispozitivele din contul înregistrat.

Procedură

Pasul 1 Selectați **Meniu principal > REȚEA > DDNS**.

Figura 5-233 DDNS

Enable

After enabling DDNS function, third-party server may collect your device info.

Type: NO-IP DDNS

Server Address: dynupdate.no-ip.com

Domain Name:

Username:

Password:

Interval: 1440 min.

Pasul 2 Activați DDNS și apoi configurați parametrii.



După ce activați funcția DDNS, serverul terță parte ar putea să vă colecteze dispozitivul informație.

Tabelul 5-65 Parametrii DDNS

Parametru	Descriere
Tip	Afișează tipul și adresa furnizorului de servicii DDNS.
Adresa serverului	<ul style="list-style-type: none"> ● Pentru Dyndns DDNS, adresa implicită este members.dyndns.org. ● Pentru DDNS fără IP, adresa implicită este dynupdate.no-ip.com. ● Pentru CN99 DDNS, adresa implicită este members.3322.org.
Numele domeniului	Introduceți numele de domeniu pe care l-ați înregistrat pe site-ul furnizorului de servicii DDNS.
Nume de utilizator	Introduceți numele de utilizator și parola obținute de la furnizorul de servicii DDNS. Trebuie să înregistrați numele de utilizator, parola și alte informații pe site-ul furnizorului de servicii DDNS.
Parola	
Interval	Introduceți intervalul la care doriți să actualizați DDNS.

Pasul 3 **Clicaplica.**

Introduceți numele domeniului în browserul computerului dvs., apoi apăsați tasta Enter. Dacă se afișează pagina web a Dispozitivului, configurarea este reușită. Dacă nu, configurația a eșuat.

5.11.11 UPnP

Puteți mapa relația dintre LAN și WAN pentru a accesa Dispozitivul pe LAN prin adresa IP de pe WAN.

5.11.11.1 Configurarea routerului

Procedură

- Pasul 1 Conectați-vă la router pentru a seta portul WAN pentru a permite adresa IP să se conecteze la WAN. Activați funcția UPnP pe router.
- Pasul 2 Conectați dispozitivul la portul LAN de pe router pentru a vă conecta la LAN. Selectați
- Pasul 3 **Meniu principal>REȚEA>TCP/IP**, configurați adresa IP în intervalul de adrese IP al routerului sau activați funcția DHCP pentru a obține automat o adresă IP.

5.11.11.2 Configurarea UPnP

Procedură

- Pasul 1 Selectați **Meniu principal>REȚEA>UPnP**.

Figura 5-234 UPnP

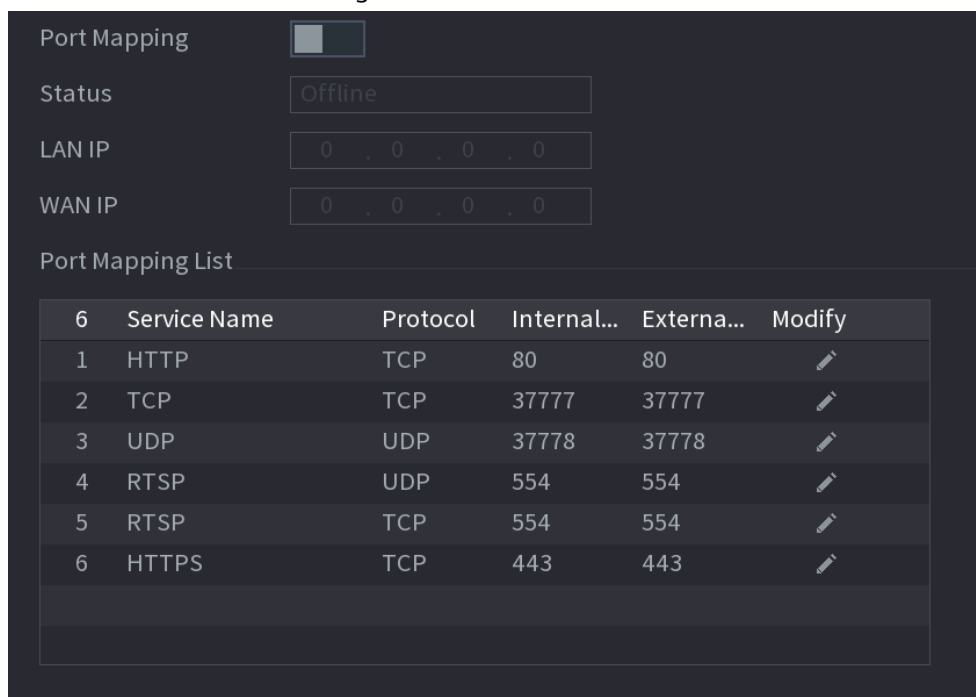



6	Service Name	Protocol	Internal...	Externa...	Modify
1	HTTP	TCP	80	80	
2	TCP	TCP	37777	37777	
3	UDP	UDP	37778	37778	
4	RTSP	UDP	554	554	
5	RTSP	TCP	554	554	
6	HTTPS	TCP	443	443	

- Pasul 2 Configurați setările pentru parametrii UPnP.

Tabelul 5-66 Parametrii UPnP

Parametru	Descriere
Harta portului	Activați funcția UPnP.

Parametru	Descriere
stare	Indică starea funcției UPnP. ● Offline: eșuat. ● Online: Reușit.
IP LAN	Introduceți adresa IP a routerului pe LAN.  După ce maparea a reușit, sistemul obține automat adresa IP.
IP WAN	Introduceți adresa IP a routerului pe WAN.  După ce maparea a reușit, sistemul obține automat adresa IP.
Harta portului Listă	Setările de pe lista de mapare porturi corespund listei de mapare porturi UPnP de pe router. ● Nume serviciu: numele serverului de rețea. ● Protocol: Tip de protocol. ● Port intern: port intern care este mapat pe dispozitiv. ● Port extern: port extern care este mapat pe router.  ● Pentru a evita conflictul, atunci când setați portul extern, încercați să utilizați porturile de la 1024 la 5000 și evitați porturile populare de la 1 la 255 și porturi de sistem de la 256 la 1023. ● Când există mai multe dispozitive pe LAN, aranjați corect porturile maparea relațiilor pentru a evita maparea la același port extern. ● Când stabiliți o relație de mapare, asigurați-vă că porturile de mapare sunt neocupate sau limitate. ● Porturile interne și externe ale TCP și UDP trebuie să fie aceleași și nu poate fi modificată. ● Faceți clic pentru a modifica portul extern.

Pasul 3 **Clicaplică** pentru a finaliza setările.

În browser, introduceți `http://WAN IP: Port IP extern`. Puteți vizita Dispozitivul pe LAN.

5.11.12 E-mail

Puteți configura setările de e-mail pentru a permite sistemului să trimită e-mailul ca notificare atunci când are loc un eveniment de alarmă.

Procedură

Pasul 1 Selectați **Meniu principal > REȚEA > E-mail**.

Figura 5-235 E-mail

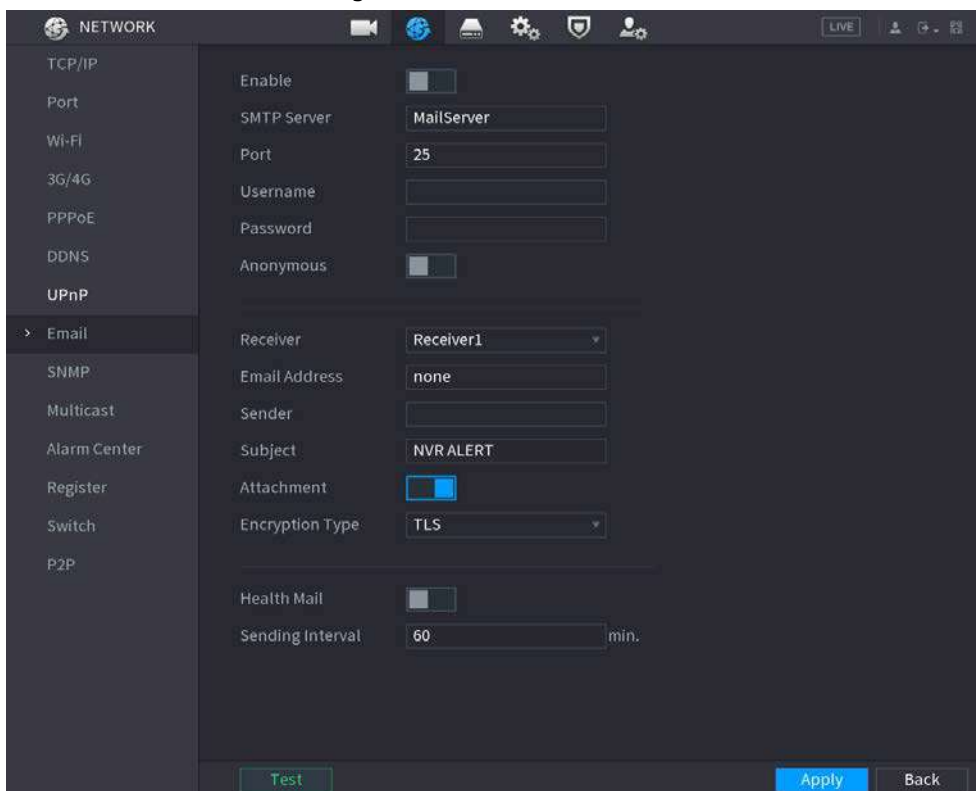



Pasul 2 Clic pentru a activa funcția.

Pasul 3 Configurați parametrii de e-mail.

Tabelul 5-67 Parametrii de e-mail

Parametru	Descriere
Server SMTP	Introduceți adresa serverului SMTP al contului de e-mail al expeditorului.
Port	Introduceți portul serverului SMTP. Valoarea implicită este 25.
Nume de utilizator	Introduceți numele de utilizator și parola contului de e-mail al expeditorului.
Parola	
Anonim	Activați autentificarea anonimă.
Receptor	Selectați receptorul pentru a primi notificarea. Puteți selecta până la trei receptoare.
Adresa de e-mail	Introduceți adresa de e-mail a destinatarilor de corespondență.
Expeditor	Introdu adresa de e-mail a expeditorului. Puteți introduce până la trei expeditori separați prin virgulă.
Subiect	Introduceți subiectul e-mailului. Puteți introduce chineză, engleză și cifre cu lungime limitată la 64 de caractere.
Atașament	Activați funcția de atașare. Când există un eveniment de alarmă, sistemul poate atașa instantanee ca atașament la e-mail.

Parametru	Descriere
Tipul de criptare	Selectați tipul de criptare din NICI UNUL , SSL , sau TLS .  Pentru serverul SMTP, tipul de criptare implicit este TLS .
Interval (sec.)	Setări intervalul la care sistemul trimite un e-mail pentru același tip de eveniment de alarmă pentru a evita acumularea excesivă de e-mailuri cauzate de evenimente de alarmă frecvente. Valoarea variază de la 0 la 3600. 0 înseamnă că nu există interval.
Health Mail	Activați funcția de testare a sănătății. Sistemul poate trimite un e-mail de testare pentru a verifica conexiunea.
Interval de trimitere	Setări intervalul la care sistemul trimite un e-mail de test de sănătate. Valoarea variază de la 30 la 1440. 0 înseamnă că nu există interval.
Test	Clic Test pentru a testa funcția de trimitere a e-mailului. Dacă configurația este corectă, contul de e-mail al destinatarului va primi e-mailul.  Înainte de a testa, faceți clic aplica pentru a salva setările.

Pasul 4 **Clic aplica.**

5.11.13 SNMP

Puteți conecta Dispozitivul cu unele software, cum ar fi MIB Builder și MG-SOFT MIB Browser pentru a gestiona și controla Dispozitivul din software.

Cerințe preliminare

- Instalați software-ul care poate gestiona și controla SNMP, cum ar fi MIB Builder și MG-SOFT MIB Browser.
- Obțineți fișierele MIB care corespund versiunii curente de la suportul tehnic.



Această funcție este disponibilă pe anumite modele.

Procedură

Pasul 1 Selectați **Meniu principal > REȚEA > SNMP**.

Figura 5-236 SNMP

The screenshot shows the SNMP configuration page. On the left is a navigation menu with options like TCP/IP, Port, Wi-Fi, 3G/4G, PPPoE, DDNS, UPnP, Email, > SNMP, Multicast, Alarm Center, Register, Switch, and P2P. The main area contains the following settings:

- Enable:** A toggle switch that is currently turned off.
- Version:** Radio buttons for V1, V2, and V3 (Recommended), with V3 selected.
- SNMP Port:** A text box containing '161' with '(1 - 65535)' next to it.
- Read Community:** An empty text box.
- Write Community:** An empty text box.
- Trap Address:** An empty text box.
- Trap Port:** A text box containing '162' with '(1 - 65535)' next to it.
- Read-Only Username:** A text box containing 'Public'.
- Read/Write Usern...:** A text box containing 'Private'.
- Authentication Type:** Two dropdown menus, both set to 'MD5'.
- Authentication Pa...:** Two empty text boxes.
- Encryption Type:** Two dropdown menus, both set to 'CBC-DES'.
- Encryption Password:** Two empty text boxes.

At the bottom right, there are 'Apply' and 'Back' buttons.

Pasul 2 Clic  pentru a activa funcția.

Pasul 3 Configurați parametrii.

Tabelul 5-68 Parametrii SNMP

Parametru	Descriere
Versiune	Bifați caseta de selectare a versiunii SNMP pe care o utilizați.  Versiunea implicită este V3 . Există un risc dacă utilizați V1 sau V2.
Port SNMP	Introduceți portul de monitorizare în programul agent.
Citiți Comunitatea	Introduceți șirurile de citire și scriere acceptate de programul agent.
Scrie Comunitate	
Adresa capcanei	Introduceți adresa de destinație pentru programul agent pentru a trimite informațiile Trap.
Port capcană	Introduceți portul de destinație pentru programul agent pentru a trimite informațiile Trap.
Numai citire Nume de utilizator	Introduceți numele de utilizator care are permisiunea de a accesa Dispozitivul și care are permisiunea numai pentru citire.
Citeste, scrie Nume de utilizator	Introduceți numele de utilizator care are permisiunea de a accesa dispozitivul și are permisiunea de citire și scriere.

Parametru	Descriere
tip de autentificare	Selectați MD5 sau SHA. Sistemul recunoaște tipul automat.
Autentificare Parola	Introduceți parola pentru autentificare. Parola nu trebuie să aibă mai puțin de opt caractere.
Tipul de criptare	Selectați un tip de criptare. Setarea implicită este CBC-DES.
Parola de criptare	Introduceți parola de criptare.

Pasul 4 **Clicaplica.**

Pasul 5 Compilați cele două fișiere MIB de către MIB Builder.

Pasul 6 Rulați MG-SOFT MIB Browser pentru a încărca modulul din compilare.

Pasul 7 În browserul MG-SOFT MIB, introduceți IP-ul dispozitivului pe care doriți să îl gestionați, apoi selectați numărul versiunii de interogare.

Pasul 8 În Browserul MG-SOFT MIB, deschideți directorul structurat în arbore pentru a obține configurațiile Dispozitivului, cum ar fi cantitatea de canale și versiunea software.

5.11.14 Multicast

Când accesați Dispozitivul din rețea pentru a vizualiza videoclipul, dacă accesul este depășit, videoclipul nu va fi afișat. Puteți utiliza funcția de multicast pentru a grupa IP-ul pentru a rezolva problema.

Procedură

Pasul 1 Selectați **Meniu principal>REȚEA>Multicast**.

Figura 5-237 Multicast

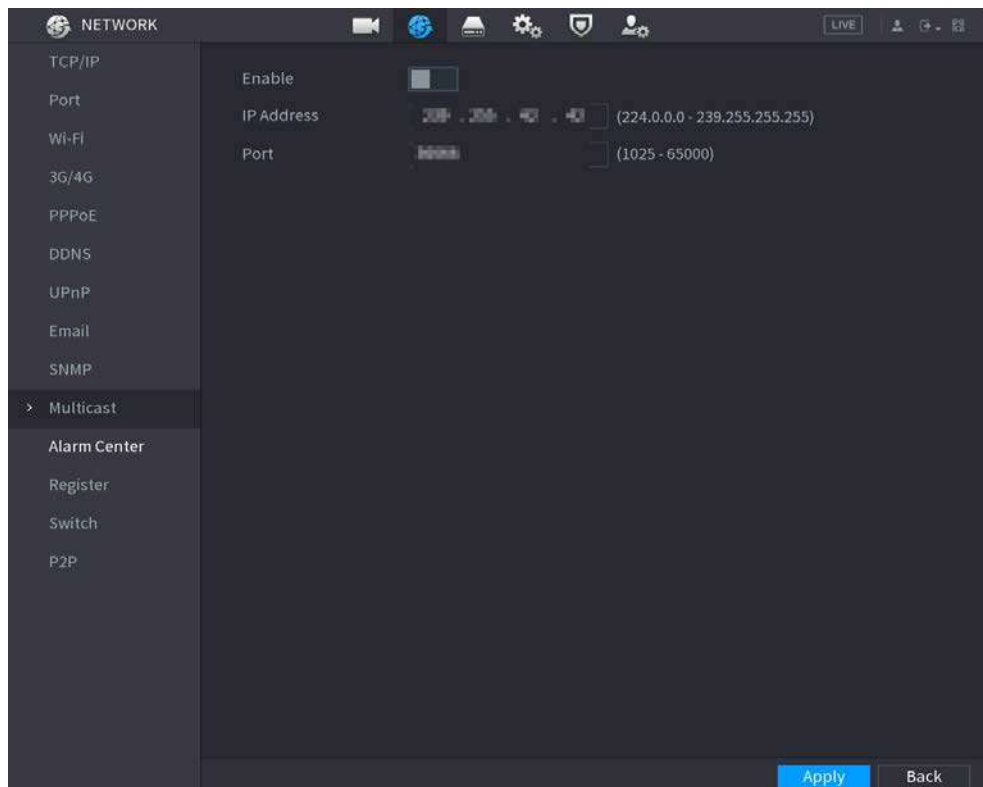

Pasul 2 Configurați parametrii.

Tabelul 5-69 Parametri multicast

Parametru	Descriere
Permite	Activați funcția multicast.
Adresa IP	Introduceți adresa IP pe care doriți să o utilizați ca IP multicast. Adresa IP variază de la 224.0.0.0 la 239.255.255.255.
Port	Introduceți portul pentru multicast. Portul variază de la 1025 la 65000.

Pasul 3 **Clic aplica.**

Vă puteți conecta la pagina web prin multicast.

Pe pagina de conectare web, pe **Tiplistă**, selectați **Multicast**. Web-ul va obține automat adresa IP multicast și se va alătura grupului de multicast. Apoi puteți vizualiza videoclipul prin funcția de multicast.

5.11.15 Centru de alarmă

Puteți configura serverul centrului de alarmă pentru a primi informațiile de alarmă încărcate.

Procedură

Pasul 1 Selectați **Meniu principal > REȚEA > Centru de alarmă**.

Figura 5-238 Centru de alarmă

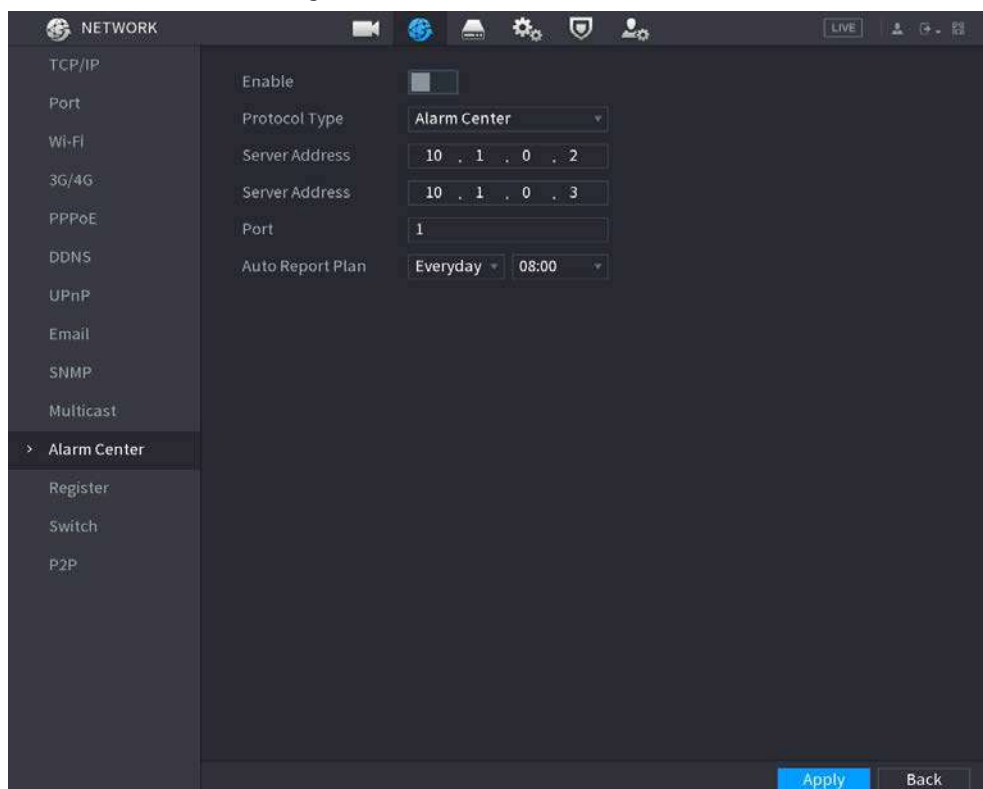

Pasul 2 Clic  pentru a activa funcția.

Pasul 3 Configurați parametrii.

Tabelul 5-70 Parametrii centrului de alarmă

Parametru	Descriere
Tip protocol	Selectați un tip de protocol.
Adresa serverului	Adresa IP și portul de comunicație al PC-ului instalat cu client de alarmă.
Port	
Plan de raportare automată	Selectați ciclul de timp și timpul specific pentru încărcarea alarmei.

Pasul 4 **Clicaplica.**

5.11.16 Înregistrare

Puteți înregistra Dispozitivul pe serverul proxy specificat, care acționează ca tranzit pentru a permite software-ului client să acceseze Dispozitivul

Cerințe preliminare

- Serverul proxy a fost implementat.
- Dispozitivul, serverul proxy și dispozitivul care rulează software-ul client sunt în aceeași rețea.

Procedură

Pasul 1 Selectați **Meniu principal>REȚEA>Inregistreaza-te.**

Figura 5-239 Registru

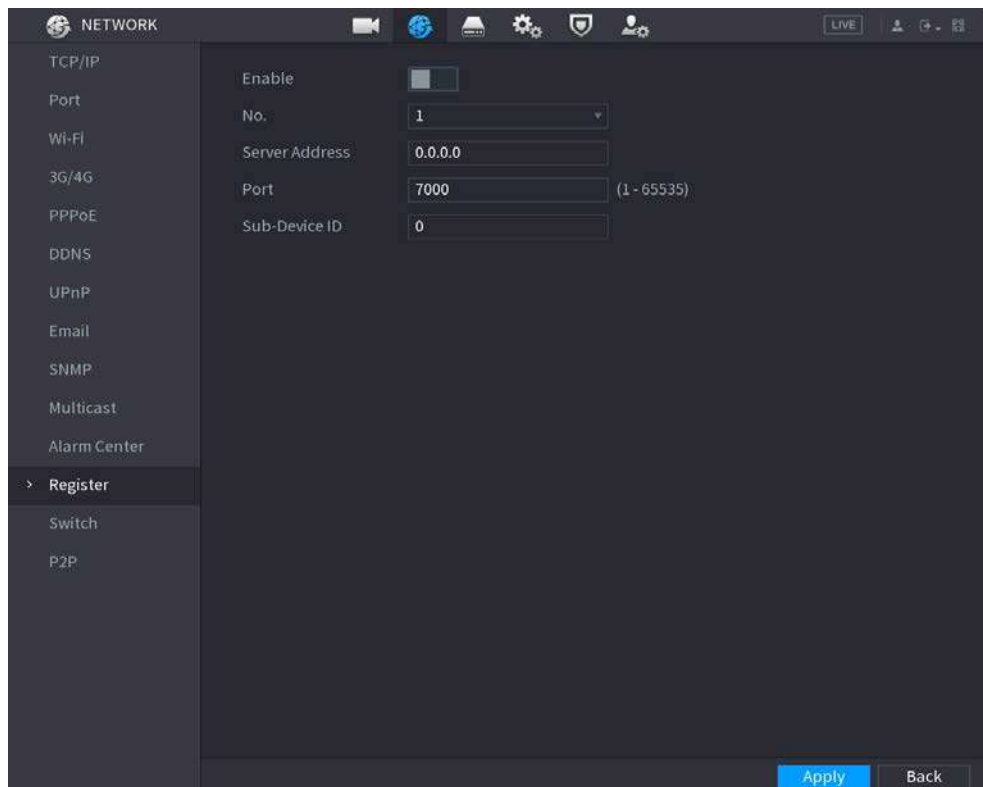

Pasul 2 Clic  pentru a activa funcția.

Pasul 3 Configurați parametrii.

Tabelul 5-71 Parametrii de înregistrare

Funcție	Descriere
Adresa serverului	Introduceți adresa IP sau numele de domeniu al serverului la care doriți să vă înregistrați.
Port	Introduceți portul serverului.
ID sub-dispozitiv	Introduceți ID-ul alocat de server.

Pasul 4 **Clicaplica.**

5.11.17 Comutare

Informații generale

După setare **Intrerupator**, când un IPC este conectat la portul PoE, sistemul atribuie automat adresa IP IPC-ului conform segmentului IP definit, iar NVR-ul se va conecta automat la IPC.



- Numai modelele cu porturi PoE acceptă această funcție.
- Nu conectați portul PoE cu un comutator, altfel va cauza o eroare a conexiunii.
- Această funcție este activată implicit, iar segmentul IP începe din 10.1.1.1. Vă recomandăm utilizați setarea implicită.
- Când vă conectați la un IPC terță parte, asigurați-vă că IPC acceptă protocolul ONVIF și DHCP este activat.

Procedură

Pasul 1 Selectați **Meniu principal>REȚEA>Intrerupator**.

Figura 5-240 Comutator

The screenshot shows a configuration screen with three input fields:

- IP Address:** 10 . 1 . 1 . 1
- Subnet Mask:** 255 . 255 . 255 . 0
- Default Gateway:** 10 . 1 . 1 . 1

Pasul 2 Configurați adresa IP, masca de subrețea și gateway-ul implicit.



Nu setați adresa IP la același segment de rețea cu NVR-ul. Vă recomandăm utilizați setarea implicită.

Pasul 3 **Clicaplica.**

Operațiuni conexe



Când conectați camera IP la portul PoE, dacă toate canalele sunt ocupate, sistemul vă solicită dacă să aibă loc pe un canal.

Tabelul 5-72 Funcționare PoE

Operare PoE	Descriere
Conectați-vă la portul PoE	<p>Când un IPC este conectat la portul PoE, sistemul atribuie automat adresa IP IPC-ului în funcție de segmentul IP setat. NVR-ul va încerca metoda de arp ping pentru a atribui adresa IP. Dacă DHCP este activat pe NVR, NVR-ul va folosi DHCP pentru a atribui adresa IP.</p> <ul style="list-style-type: none"> ● Când adresa IP este setată cu succes, sistemul va difuza prin funcția de comutare. Dacă există un răspuns de la IPC, înseamnă că conexiunea a avut succes, iar NVR-ul se va conecta la IPC. Puteți găsi canalul corespunzător ocupat și există o pictogramă PoE în colțul din stânga sus. ● De asemenea, puteți vizualiza starea PoE, cum ar fi numărul canalului și numărul portului PoE pe Dispozitiv adăugat lista în Meniu principal > APARAT FOTO > Lista camerelor.
Deconectați portul PoE	<p>Când un IPC este deconectat de la portul PoE, veți găsi informațiile despre Nu s-a găsit gazda de rețea pe fereastra canalului live.</p>
Conexiune PoE cartografiere	<p>Porturile PoE sunt legate la canalele corespunzătoare. Când un IPC este conectat la portul PoE 1, canalul corespunzător este canalul 1.</p>

5.11.18 P2P

P2P este un fel de tehnologie convenabilă de penetrare a rețelei private. În loc să solicitați un nume de domeniu dinamic, să mapați porturi sau să instalați un server de tranzit, puteți adăuga dispozitive NVR în aplicație pentru gestionarea de la distanță.



Această funcție va consuma traficul dispozitivului atunci când dispozitivul este online.

Procedură

Pasul 1 Selectați **Meniu principal** > **REȚEA** > **P2P**.

Figura 5-241 P2P

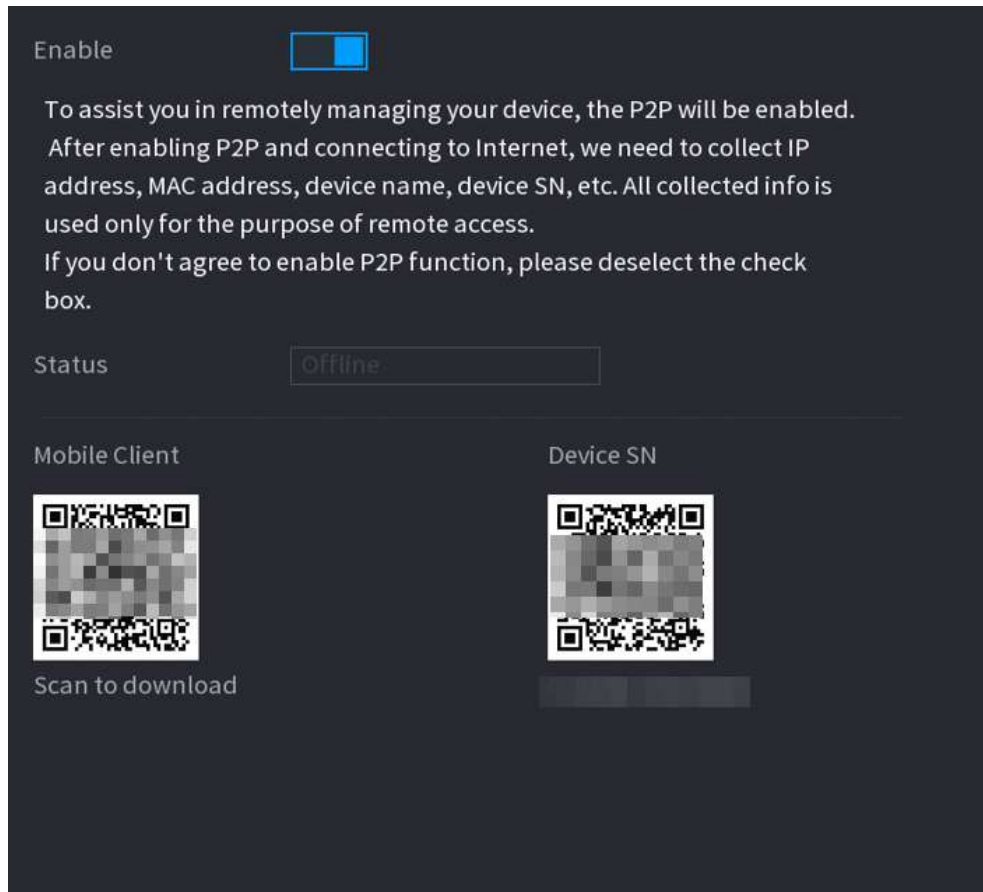

Pasul 2 Activați funcția P2P.



După ce activați funcția P2P și vă conectați la Internet, sistemul va colecta informații precum adresa de e-mail și adresa MAC pentru acces la distanță.

Pasul 3 **Clicaplica.**

Funcția P2P este activată. Puteți folosi telefonul pentru a scana codul QR de mai jos **Client mobil** pentru a descărca și instala clientul mobil. După aceea, puteți utiliza clientul mobil pentru a scana codul QR de sub **SN dispozitiv** pentru a adăuga Dispozitivul pentru gestionarea de la distanță. Pentru detalii despre funcționarea aplicației, consultați manualul de utilizare al aplicației.

5.12 Depozitare

Puteți gestiona resursele de stocare (cum ar fi fișierul de înregistrare) și spațiul de stocare. Astfel încât să vă fie ușor de utilizat și să îmbunătățiți utilizarea spațiului de stocare.

5.12.1 De bază

Puteți seta parametrii de bază de stocare.

Procedură

Pasul 1 Selectați **Meniu principal**>**DEPOZITARE**>**De bază**.

Figura 5-242 Stocare de bază

Pasul 2 Setări parametri.

Tabelul 5-73 Parametrii de bază de stocare

Parametru	Descriere
Disc plin	Configurați strategia de stocare care va fi utilizată atunci când nu mai este disponibil spațiu de stocare <ul style="list-style-type: none"> ● Stop: Opreți înregistrarea. ● Suprascrie: Cele mai noi fișiere le suprascriu pe cele mai vechi.
Creați fișiere video	Configurați durata de timp și lungimea fișierului pentru fiecare videoclip înregistrat.
Ștergeți fișierele expirate	Configurați dacă să ștergeți fișierele vechi. <ul style="list-style-type: none"> ● Selectați Auto și apoi configurați cât timp doriți să păstrați fișierele vechi. ● Selectați Nu dacă nu doriți să utilizați această funcție.  Fișierele șterse nu pot fi recuperate.
Strategia de somn	<ul style="list-style-type: none"> ● Auto: Sistemul inactivează automat după o perioadă de timp în gol. ● Nu: Sistemul continuă să funcționeze tot timpul.

Pasul 3 **Clicaplica.**

5.12.2 Manager de disc

Selectați **Meniu principal > DEPOZITARE > Manager de disc**, apoi puteți seta proprietățile HDD și formata HDD.

Figura 5-243 Manager de disc

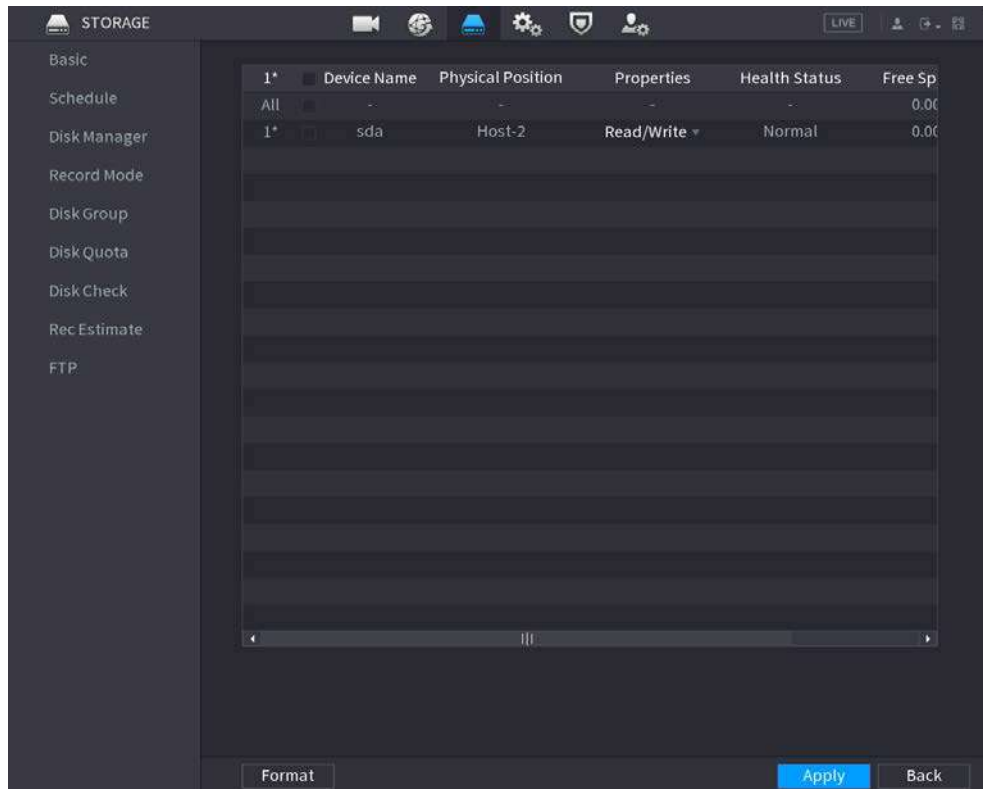

Vizualizați informații despre HDD

Puteți vizualiza poziția fizică, proprietățile, starea și capacitatea de stocare a fiecărui HDD.

Configurați proprietăți HDD

În **Proprietăți** coloană, puteți seta un HDD pentru citire și cablu, doar pentru citire și redundant.



Când există două sau mai multe HDD-uri instalate pe Dispozitiv, puteți seta un HDD ca disc redundant

pentru a face copii de rezervă ale fișierelor înregistrate.

Formatați HDD

Selectați un HDD, faceți clic **Format**, apoi urmați instrucțiunile de pe ecran pentru a formata HDD-ul.



- Formatarea va șterge toate datele din HDD, procedați cu precauție.
- Puteți selecta dacă doriți să ștergeți baza de date HDD. Dacă baza de date HDD este ștersă, căutarea AI datele și fișierele audio încărcate vor fi șterse.

5.12.3 RAID

RAID (redundant array of independent disks) este o tehnologie de virtualizare a stocării de date care combină mai multe componente fizice HDD într-o singură unitate logică în scopul redundanței datelor, îmbunătățirii performanței sau ambelor.



Funcția RAID este disponibilă pe anumite modele.

Tabelul 5-74 Cantitatea de disc pentru diferite tipuri RAID

Tipul RAID	Cantitatea de disc necesară
RAID 0	Cel puțin 2.
RAID 1	Doar 2.
RAID 5	Cel puțin 3. Vă recomandăm să utilizați 4 discuri până la 6 discuri.
RAID 6	Cel puțin 4.
RAID 10	

5.12.3.1 Crearea RAID

RAID are niveluri diferite, cum ar fi RAID 5 și RAID 6. Fiecare nivel are diferite niveluri de protecție a datelor, disponibilitate a datelor și grad de performanță. Puteți crea diferite tipuri de RAID după cum este necesar.

Informații generale



Când creați RAID, discurile din grupul RAID vor fi formate. Faceți copii de rezervă ale datelor la timp.

Puteți crea diferite tipuri de RAID după cum este necesar.

Procedură

Pasul 1 Selectați **Meniu principal>DEPOZITARE>RAID>RAID**.

Figura 5-244 RAID

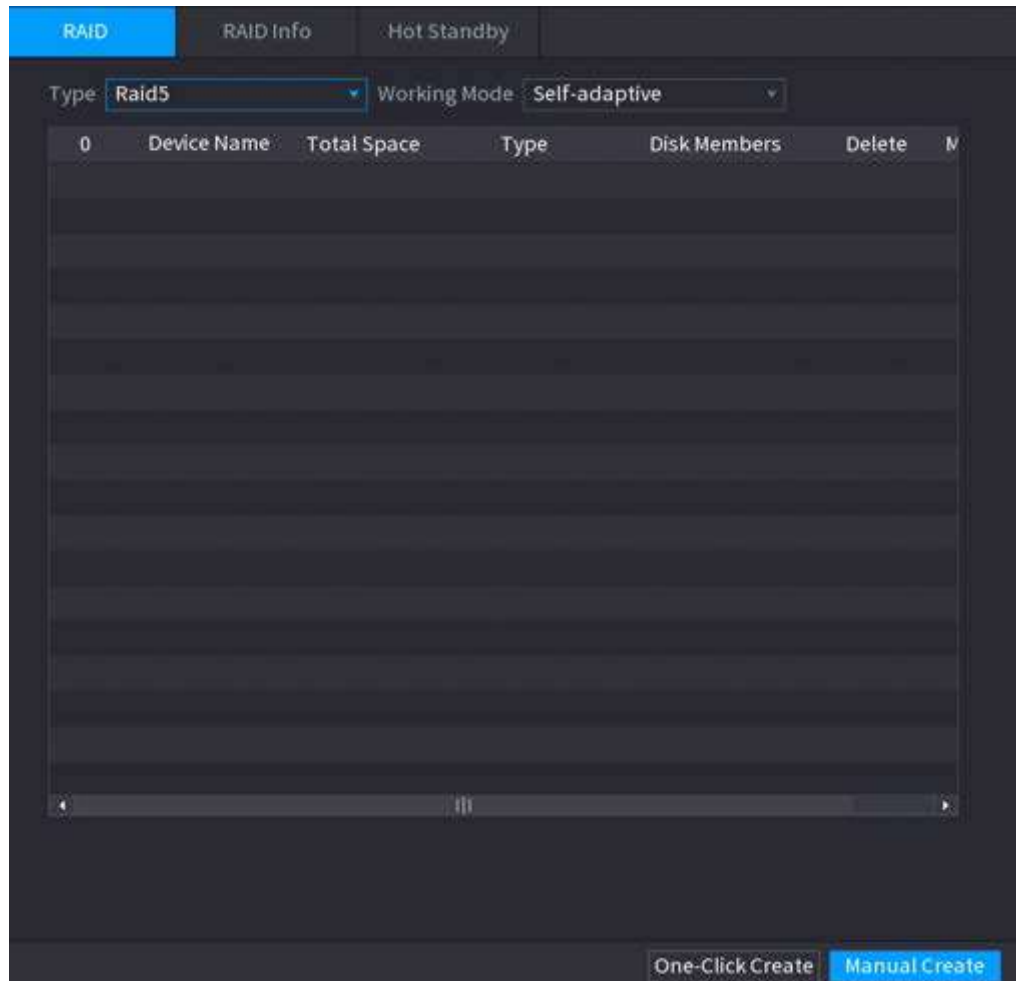

Pasul 2 Selectați tipul RAID și modul de lucru.

Modul de lucru determină modul în care sistemul alocă resursele.

- **Autoadaptativ:** Reglați automat viteza de sincronizare RAID în funcție de starea afacerii.
 - ◇ Când nu există o afacere în funcțiune, sincronizarea se realizează la o viteză mare.
 - ◇ Când există afaceri în desfășurare, sincronizarea se realizează la o viteză redusă.
- **Sincronizare mai întâi:** Prioritatea resurselor este atribuită sincronizării RAID.
- **Afacerea în primul rând:** Prioritatea resurselor este atribuită operațiunilor de afaceri.
- **Echilibru:** Resursa este distribuită uniform pentru sincronizarea RAID și operațiunile de afaceri.

Pasul 3 Creați RAID.

- Creare automată.

Selectați discuri, apoi faceți clic **Creați RAID**. Sistemul va crea automat RAID 5.





Crearea automată a RAID este disponibilă numai atunci când este tipul RAID **Raid5**.

- Creare manuală.

Selectați discuri, faceți clic **Creați manual** apoi urmați instrucțiunile de pe ecran pentru a crea RAID.

Operațiuni conexe

- Schimbați modul de lucru.
Faceți clic  pentru a schimba modul de lucru al grupului RAID.
- Ștergeți RAID.
Faceți clic  pentru a șterge grupul RAID.



Când ștergeți un grup RAID, discurile din grupul RAID vor fi formate.

5.12.3.2 Vizualizarea informațiilor RAID

Selectați **Meniu principal > DEPOZITARE > RAID > Informații RAID**. Puteți vizualiza informațiile RAID, inclusiv tipul, spațiul pe disc, hot spare și starea.









5.12.3.3 Crearea unui disc de rezervă

Puteți crea un disc de rezervă. Când un disc din grupul RAID funcționează defectuos, discul de rezervă poate înlocui discul defect.

Procedură

Pasul 1 Selectați **Meniu principal > DEPOZITARE > RAID > Disc de rezervă**.

Figura 5-245 Disc de rezervă

RAID	RAID Info	Hotspare Disk																								
3	<table border="1"> <thead> <tr> <th>Name</th> <th>Capacity</th> <th>Type</th> <th>RAID Name</th> <th>Edit</th> <th>Delete</th> </tr> </thead> <tbody> <tr> <td>Disk_1</td> <td>931.46 GB</td> <td>General HDD</td> <td>-</td> <td></td> <td>-</td> </tr> <tr> <td>Disk_2</td> <td>2.72 TB</td> <td>General HDD</td> <td>-</td> <td></td> <td>-</td> </tr> <tr> <td>Disk_3</td> <td>2.72 TB</td> <td>General HDD</td> <td>-</td> <td></td> <td>-</td> </tr> </tbody> </table>	Name	Capacity	Type	RAID Name	Edit	Delete	Disk_1	931.46 GB	General HDD	-		-	Disk_2	2.72 TB	General HDD	-		-	Disk_3	2.72 TB	General HDD	-		-	
Name	Capacity	Type	RAID Name	Edit	Delete																					
Disk_1	931.46 GB	General HDD	-		-																					
Disk_2	2.72 TB	General HDD	-		-																					
Disk_3	2.72 TB	General HDD	-		-																					

Pasul 2 Clic .

Figura 5-246 Hotspare local



Figura 5-247 Hotspare global



Pasul 3 Puteți selecta **Hotspare local** sau **Hotspare global**.

- **Hotspare local:** Selectați discul țintă, iar discul curent va servi ca disc de rezervă pentru discul țintă selectat.
- **Hotspare global:** Discul curent va servi ca disc de rezervă pentru întregul RAID. Clic

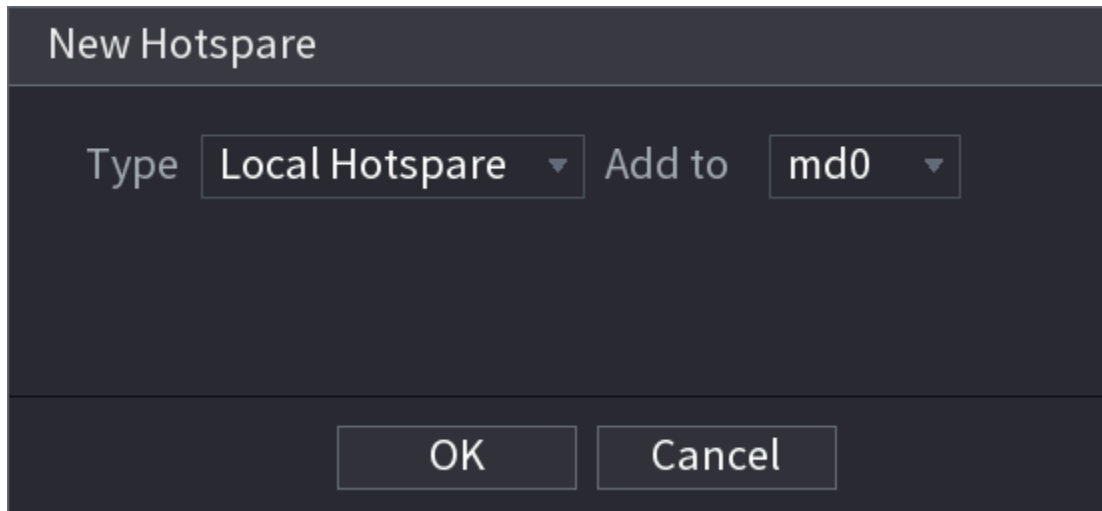
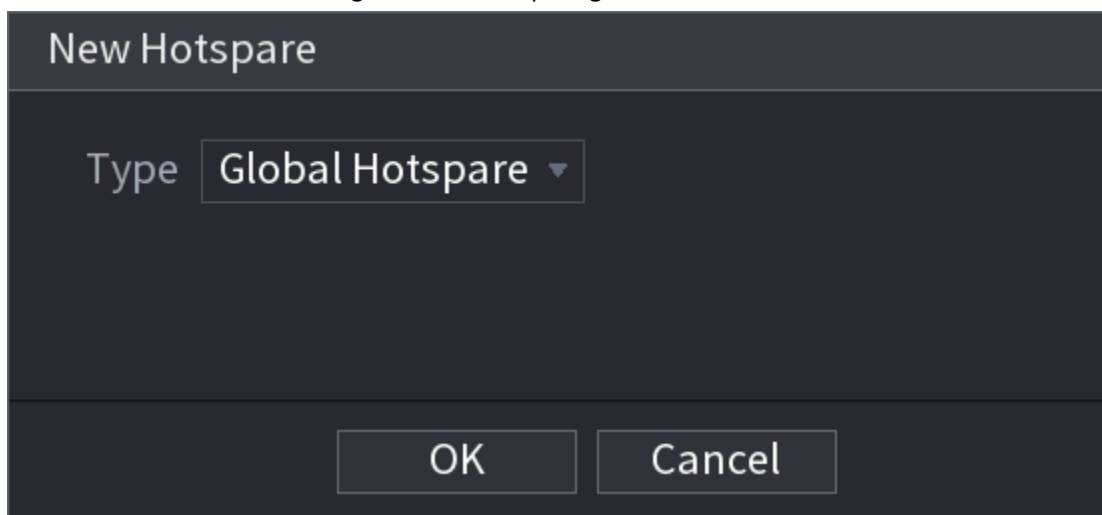
Pasul 4 **Bine.**



Clic  pentru a șterge un disc de rezervă.

5.12.4 Grup de discuri

În mod implicit, HDD-ul instalat și RAID-ul creat sunt în Grupul de discuri 1. Puteți seta grupul HDD și configurarea grupului HDD pentru fluxul principal, fluxul secundar și operarea instantanee.

Procedură

Pasul 1 Selectați **Meniu principal > DEPOZITARE > Grup de discuri**.

Figura 5-248 Grup de discuri

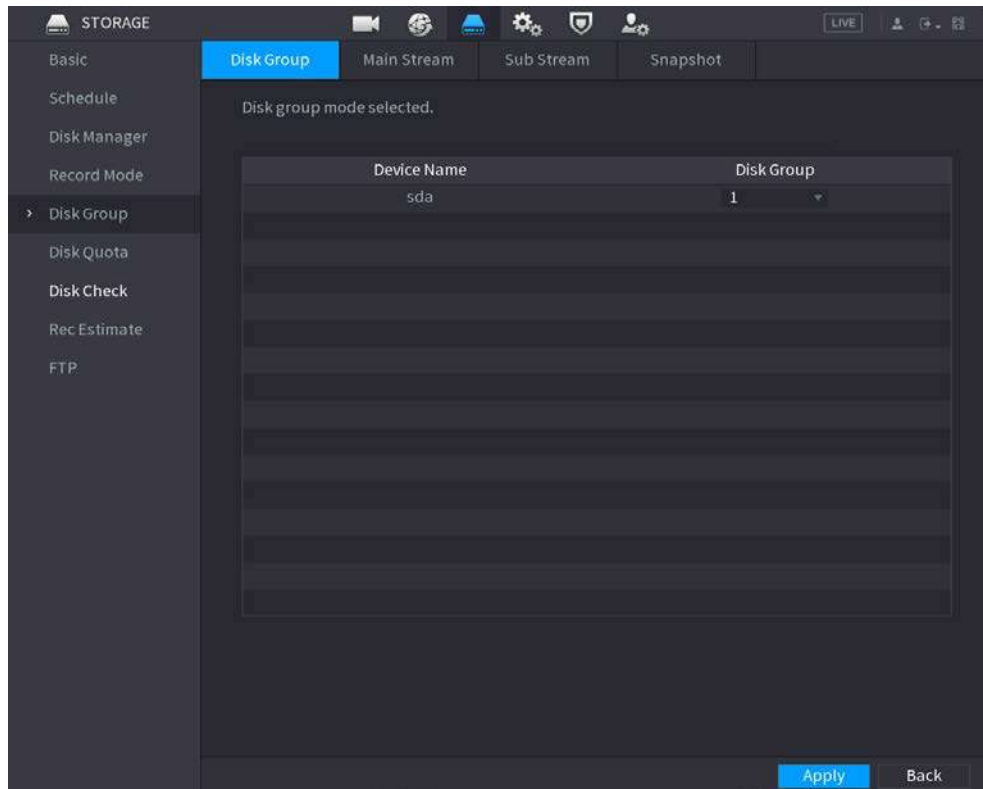

Pasul 2 (Opțional) Dacă **Cota de disc este selectată** este afișat pe pagină, faceți clic **Comutați la modul grup de discuri** apoi urmați instrucțiunile de pe ecran pentru a formata discurile. Selectați grupul pentru fiecare

Pasul 3 HDD, apoi faceți clic **aplica**.

După configurarea grupului HDD, sub **Fluxul principal** fila, **Flux secundar** fila și **Instantaneu** fila, configurați setările pentru a salva fluxul principal, fluxul secundar și instantaneul pe diferite grupuri de discuri.

5.12.5 Cota de disc

Puteți alocă o anumită capacitate de stocare pentru fiecare canal pentru a gestiona corect spațiul de stocare.

Informații generale



- Dacă **Modul grup de discuri selectat** este afișat în pagină, faceți clic **Comutați la modul cotă**.
- Modul cotă de disc și modul grup de discuri nu pot fi selectate în același timp.

Procedură

Pasul 1 Selectați **Meniu principal > DEPOZITARE > Cota de disc**.

Figura 5-249 Cotă de disc

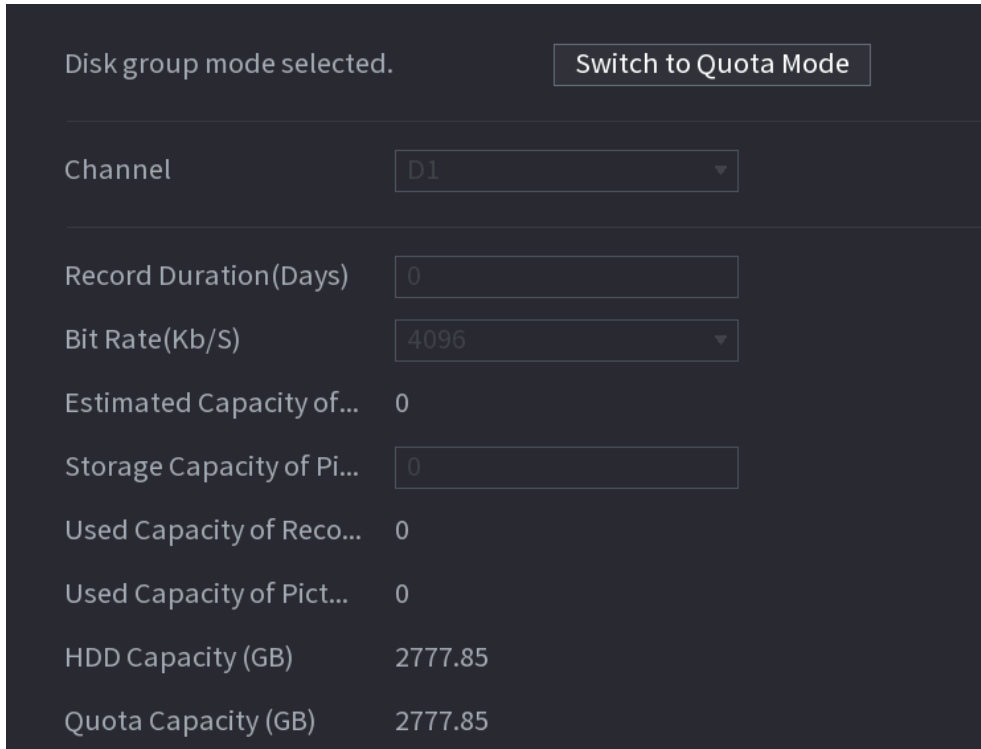

Disk group mode selected.		Switch to Quota Mode
Channel	D1	
Record Duration(Days)	0	
Bit Rate(Kb/S)	4096	
Estimated Capacity of...	0	
Storage Capacity of Pi...	0	
Used Capacity of Reco...	0	
Used Capacity of Pict...	0	
HDD Capacity (GB)	2777.85	
Quota Capacity (GB)	2777.85	

Pasul 2 (Opțional) Dacă **Modul grup de discuri selectate** este afișat pe pagină, faceți clic **Comutați la modul cotă** apoi urmați instrucțiunile de pe ecran pentru a formata discurile.

Pasul 3 Selectați un canal și setați durata înregistrării, rata de biți și capacitatea de stocare a imaginii. Clic

Pasul 4 aplica.

5.12.6 Verificare disc

Sistemul poate detecta starea HDD-ului, astfel încât să puteți înțelege clar performanța HDD-ului și să înlocuiți HDD-ul care funcționează defectuos.

5.12.6.1 Verificare manuală

Procedură

Pasul 1 Selectați **Meniu principal > DEPOZITARE > Verificare disc > Verificare manuală**.

Figura 5-250 Verificare manuală

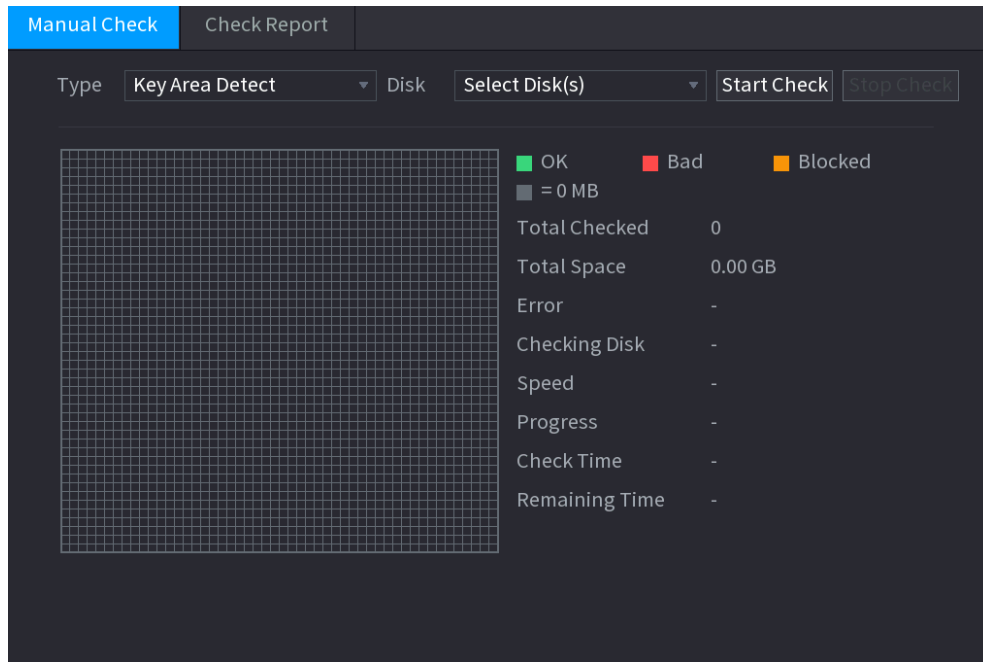

Pasul 2 Selectați tipul de detectare.

- Detectarea zonei cheie: sistemul detectează spațiul utilizat al HDD prin sistemul de fișiere încorporat. Acest tip de detecție este eficient.
- Detectare globală: sistemul detectează întregul HDD prin Window. Acest tip de detectare necesită timp și poate afecta HDD-ul care înregistrează.

Pasul 3 Selectați HDD-ul pe care doriți să îl detectați. Clic

Pasul 4 **Începeți verificarea.**

Sistemul începe să detecteze HDD-ul și afișează informațiile de detectare.



Când sistemul detectează HDD, faceți clic **Oprți verificarea** pentru a opri detectarea curentului. Clic **start Verifica** pentru a detecta din nou.

5.12.6.2 Raport de detectare

După detectare, puteți vizualiza raportul de detectare.

Procedură

Pasul 1 Selectați **Meniu principal>DEPOZITARE>Verificare disc>Verificare Raport.**

Figura 5-253 SMART

Details

Results S.M.A.R.T

Name sda

Model [REDACTED]

SN [REDACTED]

Health Status OK

Description:

ID	Attribute	Threshold	Value	Worst	Current Value	He
1	Read Error Rate	16	100	100	0	
2	Through Put Performance	54	135	135	85	
3	Spin Up Time	24	253	253	115	
4	Start/Stop Count	0	97	97	14390	
5	Reallocated Sector Count	5	100	100	58	

5.12.6.3 Monitorizarea stării discului

Monitorizați starea de sănătate a discurilor și reparați dacă sunt găsite excepții pentru a evita pierderea datelor.

Selecționați **Meniu principal**>**DEPOZITARE**>**Verificare disc**>**Monitorizarea sănătății**.

Faceți clic pentru a afișa pagina cu detaliile discului. Apoi selecționați **Verificați tipul**, setați perioada de timp, apoi faceți clic

Căutare. Sistemul arată detaliile stării de monitorizare a discului.

Figura 5-254 Detalii disc

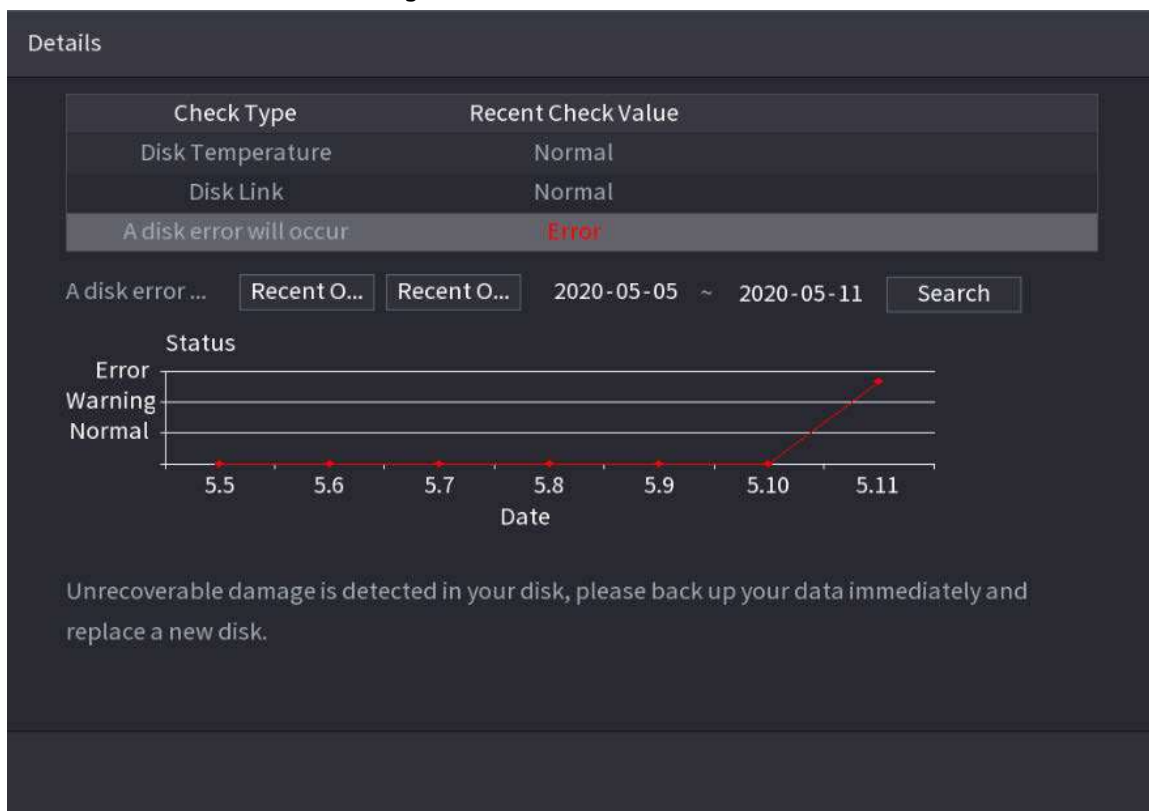

5.12.7 Înregistrare estimare

Funcția de estimare a înregistrării poate calcula cât timp puteți înregistra video în funcție de capacitatea HDD-ului și poate calcula capacitatea HDD necesară în funcție de perioada de înregistrare.

Procedură

Pasul 1 **Selectați Meniu principal>DEPOZITARE>Estimare Rec.**

Figura 5-255 Estimarea înregistrării

The screenshot shows the 'STORAGE' interface with a sidebar on the left containing options like 'Basic', 'Schedule', 'Disk Manager', 'Record Mode', 'Disk Group', 'Disk Quota', 'Disk Check', 'Rec Estimate', and 'FTP'. The main area displays a table of recording channels with columns for Channel, Modify, Bit Rate(Kb/S), Record Time, Resolution, and Frame Rate(...). Below the table are buttons for 'By Space' and 'By Time', and input fields for 'Total Space' (0 TB = 0 GB) and 'Time' (0 Days). A note at the bottom states: 'Note: The record estimate data is for reference only. Please be cautious when evaluating record period.'

Cha...	Modify	Bit Rate(Kb/S)	Record Time	Resolution	Frame Rate(...)
<input checked="" type="checkbox"/>	1	4096	24	1920x1080(1080P)	25
<input checked="" type="checkbox"/>	2	2048	24	1920x1080(1080P)	25
<input checked="" type="checkbox"/>	3	8192	24	5120x1800(5120x...	25
<input type="checkbox"/>	4	6144	24	2560x1440	25
<input type="checkbox"/>	5	2048	24	720P	25
<input type="checkbox"/>	6	2048	24	720P	25
<input type="checkbox"/>	7	2048	24	720P	25
<input type="checkbox"/>	8	2048	24	720P	25
<input checked="" type="checkbox"/>	9	6144	24	4096x1800(4096x...	25
<input checked="" type="checkbox"/>	10	6144	24	2560x1440(2560x...	25
<input type="checkbox"/>	11	2048	24	720P	25
<input type="checkbox"/>	12	2048	24	720P	25
<input type="checkbox"/>	13	2048	24	720P	25
<input type="checkbox"/>	14	2048	24	720P	25
<input type="checkbox"/>	15	2048	24	720P	25
<input type="checkbox"/>	16	2048	24	720P	25
<input type="checkbox"/>	17	2048	24	720P	25

Pasul 2 **Clic**

Puteți configura **Rezoluție**, **Frame Rate**, **Rata de biți** și **Time record** pentru canalul selectat.

Figura 5-256 Modificați setările canalului

The 'Modify' dialog box shows the following settings:

- Channel: 8
- Resolution: 1280x720(720P)
- Frame Ra...: 25
- Bit Rate(...): 2048 Kb/S
- Record Time: 24 hr.

Buttons at the bottom: Copy to, Apply, Back.

Pasul 3 **Clic aplica.**

Apoi sistemul va calcula perioada de timp care poate fi utilizată pentru stocare în funcție de setările canalelor și capacitatea HDD.



Clic **Copiază** în **pentru** a copia setările pe alte canale.

5.12.7.1 Calcularea timpului de înregistrare

Procedură

Pasul 1 Pe **Estimare Rec** pagina, faceți clic pe **Prin Spațiu** fila.

Figura 5-257 După spațiu

Pasul 2 Clic **Selectați**.

Pasul 3 Bifați caseta de selectare a HDD-ului pe care doriți să îl calculați.

Figura 5-258 Timp de înregistrare

5.12.7.2 Calcularea capacității HDD pentru stocare

Procedură

Pasul 1 Pe **Estimare Rec** pagina, faceți clic pe **Cu timpul** fila.

Figura 5-259 După timp

Pasul 2 În **Timp** caseta, introduceți perioada de timp pe care doriți să o înregistrați. În **Spațiu total** caseta, este afișată capacitatea HDD necesară.

5.12.8 FTP

Puteți stoca și vizualiza videoclipurile și instantaneele înregistrate pe serverul FTP.

Cerințe preliminare

Cumpărați sau descărcați un server FTP (File Transfer Protocol) și instalați-l pe computer.



Pentru utilizatorul FTP creat, trebuie să setați permisiunea de scriere; în caz contrar, încărcarea înregistrărilor videoclipurilor și instantaneele nu vor reuși.

Procedură

Pasul 1 Selectați **Meniu principal**>**DEPOZITARE**>**FTP**.

Figura 5-260 FTP

Pasul 2 Configurați parametrii.

Tabelul 5-75 Parametrii FTP

Parametru	Descriere
Permite	Activați funcția de încărcare FTP.

Parametru	Descriere
tip FTP	Selectați tipul FTP. <ul style="list-style-type: none"> ● FTP: Transmitere text simplu. ● SFTP: transmisie criptată (recomandat).
Adresa serverului	Adresa IP a serverului FTP.
Port	Introduceți portul serverului FTP. <ul style="list-style-type: none"> ● FTP: valoarea implicită este 21. ● SFTP: valoarea implicită este 22.
Nume de utilizator	Introduceți numele de utilizator și parola pentru a vă conecta la serverul FTP. Dacă activați funcția de anonim, vă puteți conecta anonim fără a introduce numele de utilizator și parola.
Parola	
Anonim	
Calea de stocare	Creați un folder pe serverul FTP. <ul style="list-style-type: none"> ● Dacă nu introduceți numele directorului de la distanță, sistemul creează automat folderele în funcție de IP și de timp. ● Dacă introduceți numele directorului de la distanță, sistemul creează mai întâi folderul cu numele introdus sub directorul rădăcină FTP, apoi creează automat folderele în funcție de IP și de timp.
Mărime fișier	Introduceți durata videoclipului înregistrat încărcat. <ul style="list-style-type: none"> ● Dacă lungimea introdusă este mai mică decât durata videoclipului înregistrat, poate fi încărcată doar o secțiune a videoclipului înregistrat. ● Dacă lungimea introdusă este mai mare decât durata videoclipului înregistrat, întregul videoclip înregistrat poate fi încărcat. ● Dacă lungimea introdusă este 0, întregul videoclip înregistrat va fi încărcat.
Încărcarea imaginilor Interval	<ul style="list-style-type: none"> ● Dacă acest interval este mai lung decât intervalul de instantaneu, sistemul preia instantaneul recent pentru a încărca. De exemplu, intervalul este de 5 secunde, iar intervalul de instantanee este de 2 secunde pe instantaneu, sistemul încarcă instantaneul recent la fiecare 5 secunde. ● Dacă acest interval este mai scurt decât intervalul de instantaneu, sistemul încarcă instantaneul pe intervalul de instantaneu. De exemplu, intervalul este de 5 secunde, iar intervalul de instantaneu este de 10 secunde pe instantaneu, sistemul încarcă instantaneul la fiecare 10 secunde. ● Pentru a configura intervalul de instantaneu, accesați Meniu principal>APARAT FOTO>Codifica>Instantaneu.
Canal	Selectați canalul pentru care doriți să aplicați setările FTP.
Zi	Selectați ziua săptămânii și setați perioada de timp în care doriți să încărcați fișierele înregistrate. Puteți seta două perioade pentru fiecare zi a săptămânii.
Perioada 1, Perioada 2	
Tipul de înregistrare	Selectați tipul de înregistrare (Alarmă, Intel, MD și General) pe care doriți să o încărcați. Tipul de înregistrare selectat va fi încărcat în perioada de timp configurată.

Pasul 3 **ClicTest** pentru a valida conexiunea FTP.

Dacă conexiunea FTP a eșuat, verificați setările de rețea și FTP. **Clic**

Pasul 4 **aplica**.

5.12.9 iSCSI

Informații generale

Pagina Internet Small Computer Systems (iSCSI) este un protocol de nivel de transport care funcționează pe lângă Protocolul de control al transportului (TCP) și permite transportul de date SCSI la nivel de bloc între inițiatorul iSCSI și ținta de stocare prin rețele TCP/IP. După ce discul de rețea este mapat pe dispozitivul NVR prin iSCSI, datele pot fi stocate pe discul de rețea.



Această funcție este disponibilă pe anumite modele.

Procedură

Pasul 1 Selectați **Meniu principal>DEPOZITARE>iSCSI**.

Figura 5-261 iSCSI

No.	Status	IP Address	Port	Username	Storage Path
ISCSI1	X	172.17.0.25	3260	ryl13209	2211

Pasul 2 Setări parametri.

Tabelul 5-76 Parametri iSCSI

Parametru	Descriere
Adresa serverului	Introduceți adresa serverului iSCSI.
Port	Introduceți portul serverului iSCSI, iar valoarea implicită este 3260.

Parametru	Descriere
Calea de stocare	Clic Calea de stocare pentru a selecta o cale de stocare la distanță. Fiecare cale reprezintă un disc partajat iSCSI și aceste căi sunt generate atunci când sunt create pe server.
Nume de utilizator, Parola	Introduceți numele de utilizator și parola serverului iSCSI.  Dacă autentificarea anonimă este acceptată de serverul iSCSI, puteți activa Anonim pentru a vă conecta ca utilizator anonim.

Pasul 3 **Clic aplica.**

5.13 Cont

Puteți gestiona utilizatorii, grupurile de utilizatori și utilizatorii ONVIF și puteți stabili întrebări de securitate pentru administratori.

5.13.1 Grup

Conturile Dispozitivului adoptă modul de gestionare pe două niveluri: utilizator și grup de utilizatori. Fiecare utilizator trebuie să aparțină unui grup, iar un utilizator aparține doar unui grup.



Informații generale

The **admin** și **utilizator** grup sunt două grupuri implicite de utilizatori care nu pot fi șterse. Puteți adăuga mai multe grupuri și puteți defini permisiunile corespunzătoare.

Procedură

Pasul 1 Selectați **Meniu principal > CONT > grup**.



Clic  pentru a modifica informațiile de grup corespunzătoare, faceți clic  pentru a șterge grupul.

5.13.2 Utilizator

5.13.2.1 Adăugarea unui utilizator

Procedură

Pasul 1 Selectați **Meniu principal>CONT>Utilizator**.

Figura 5-264 Utilizator

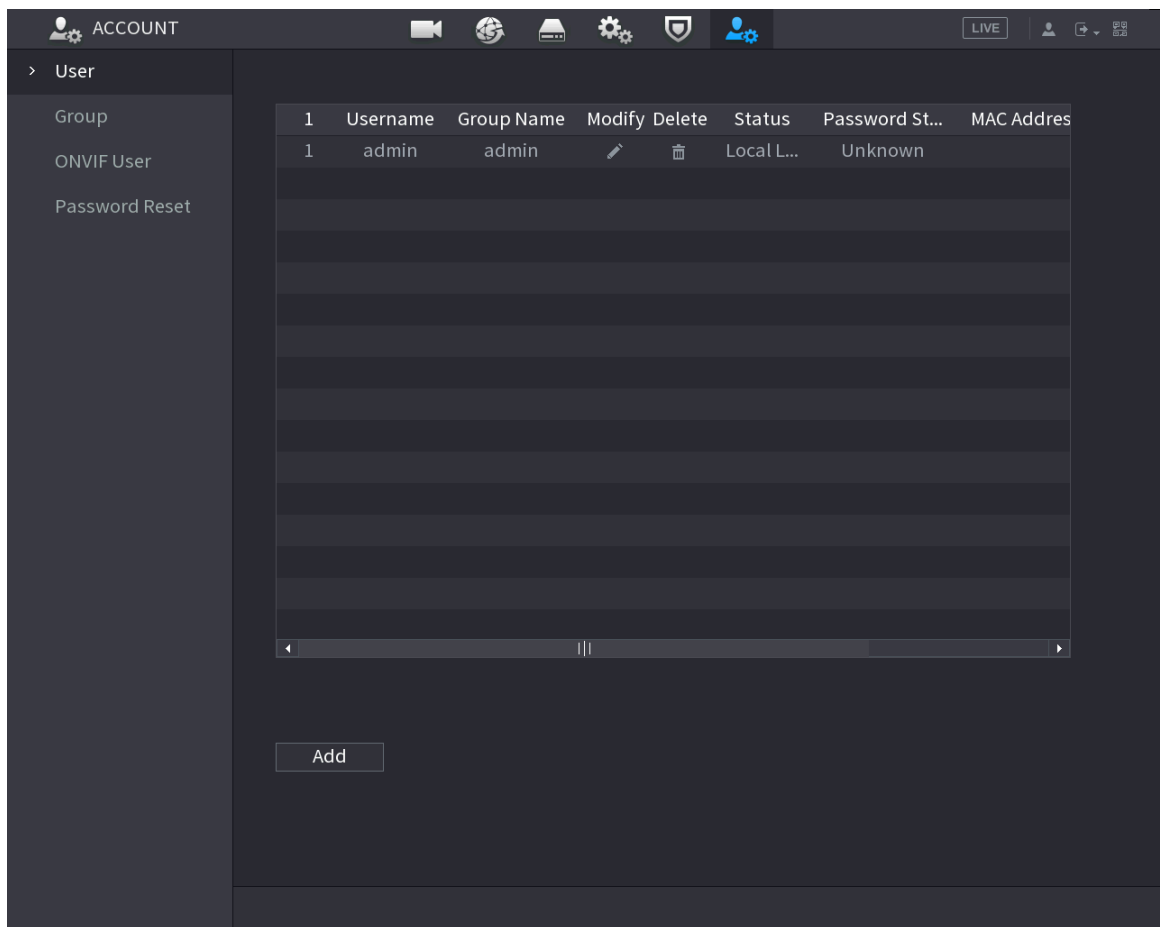

Pasul 2 Clic **Adăuga**.

Figura 5-265 Adăugați utilizator

Add

Username

Password Confirm Password

Remarks User MAC

Group admin

Period Setting

Permission

System
Search
Live

All

ACCOUNT

SYSTEM

SYSTEM INFO

MANUAL CONTROL

STORAGE

EVENT

NETWORK

CAMERA

SECURITY

BACKUP

MAINTENANCE

OK
Back



Pasul 3 Configurați parametrii.

Tabelul 5-77 Parametrii de adăugare a utilizatorului

Parametru	Descriere
Nume de utilizator	Introduceți un nume de utilizator și o parolă pentru cont.
Parola	
Confirmă parola	Introduceți parola din nou pentru a o confirma.
Remarci	Opțional. Introduceți o descriere a contului.
Utilizator MAC	Introduceți adresa MAC a utilizatorului
grup	Selectați un grup pentru cont. Drepturile utilizatorului trebuie să fie în cadrul permisiunilor de grup.
Perioadă	Clic Setare pentru a defini o perioadă în care noul cont se poate conecta la Dispozitiv. Noul cont nu poate accesa dispozitivul în alte perioade.
Permișiune	Bifați casetele de selectare pentru a acorda permisiuni utilizatorului. Pentru a gestiona cu ușurință contul de utilizator, atunci când definiți contul de utilizator permisiunea, nu acordați autoritatea contului de utilizator comun mai mare decât contul de utilizator avansat.

Pasul 4 Clic **Bine**.



Clic  pentru a modifica informațiile de utilizator corespunzătoare, faceți clic pe  pentru a șterge utilizatorul.

5.13.2.2 Schimbarea parolei

Informații generale

Vă recomandăm să schimbați parola în mod regulat pentru a îmbunătăți securitatea dispozitivului.



Utilizatorii cu permisiuni de cont pot schimba parola altor utilizatori.

Procedură

Pasul 1 Selectați **Meniu principal > CONT > Utilizator**.

Pasul 2 Faceți clic pe utilizatorul corespunzător.

Figura 5-266 Schimbați parola

Pasul 3 Clic  pentru a activa **Modificați parola** funcție.

Pasul 4 Introduceți parola veche și apoi introduceți parola nouă de două ori.



- Parola trebuie să conțină 8–32 de caractere neblank și să conțină cel puțin două tipuri dintre următoarele caractere: majuscule, minuscule, cifre și caractere speciale (excluzând „ ” ; : &).

- Pentru securitatea dispozitivului dvs., creați o parolă puternică.

- Bifați caseta pentru a activa funcția Unlock Pattern, faceți clic .

Pasul 5 Clic  pentru a permite **Model de deblocare** și apoi faceți clic  pentru a desena modelul.

Pasul 6 Clic **Bine**.

5.13.3 Resetarea parolei

Puteți reseta parola când uitați parola.

5.13.3.1 Activarea resetarii parolei

Activați funcția de resetare a parolei și configurați adresa de e-mail asociată și întrebările de securitate care sunt folosite pentru a reseta parola.

Procedură

Pasul 1 Selectați **Meniu principal > CONT > Resetare parola**.

Pasul 2 Clic  pentru a activa funcția de resetare a parolei.



Această funcție este activată implicit.

Pasul 3 Introduceți o adresă de e-mail pentru a primi codul de securitate folosit pentru a reseta parola.

Pasul 4 Configurați întrebările și răspunsurile de securitate.

Pasul 5 (Opțional) Urmăriți instrucțiunile de pe ecran pentru a lega dispozitivul la aplicația DMSS.

Figura 5-267 Dispozitiv de legare

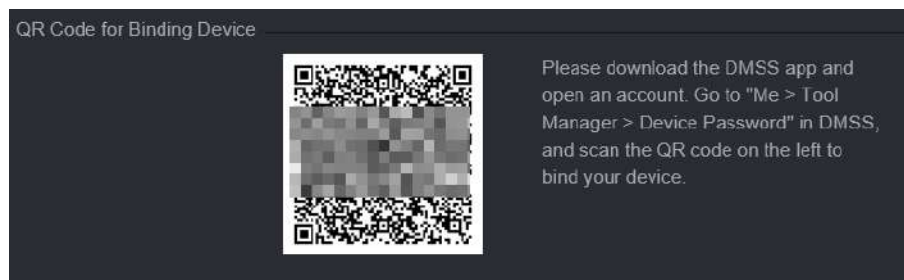

Pasul 6 Clic **Bine**.

5.13.3.2 Resetarea parolei pe pagina locală

Procedură

Pasul 1 Faceți clic dreapta pe pagina live și apoi selectați orice element din meniul de comenzi rapide.

- Dacă ați configurat modelul de deblocare, este afișată fereastra de conectare a modelului de deblocare. Clic **Am uitat modelul** pentru a comuta la autentificare prin parolă.
- Dacă nu ați configurat modelul de deblocare, se afișează fereastra de conectare cu parolă.

Figura 5-268 Pattern login



Figura 5-269 Autentificare prin parolă

Pasul 2 **Clic** .

- Dacă ați setat adresa de e-mail conectată, sistemul vă va anunța cu privire la colectarea datelor necesare pentru resetarea parolei. **Clic** **Bine**.
- Dacă nu ați setat adresa de e-mail conectată, sistemul vă solicită să introduceți o adresă de e-mail. Introduceți adresa de e-mail și apoi faceți clic **Următorul**. Apoi sistemul vă va anunța cu privire la colectarea datelor necesare pentru resetarea parolei.

Figura 5-270 Notificare privind colectarea datelor

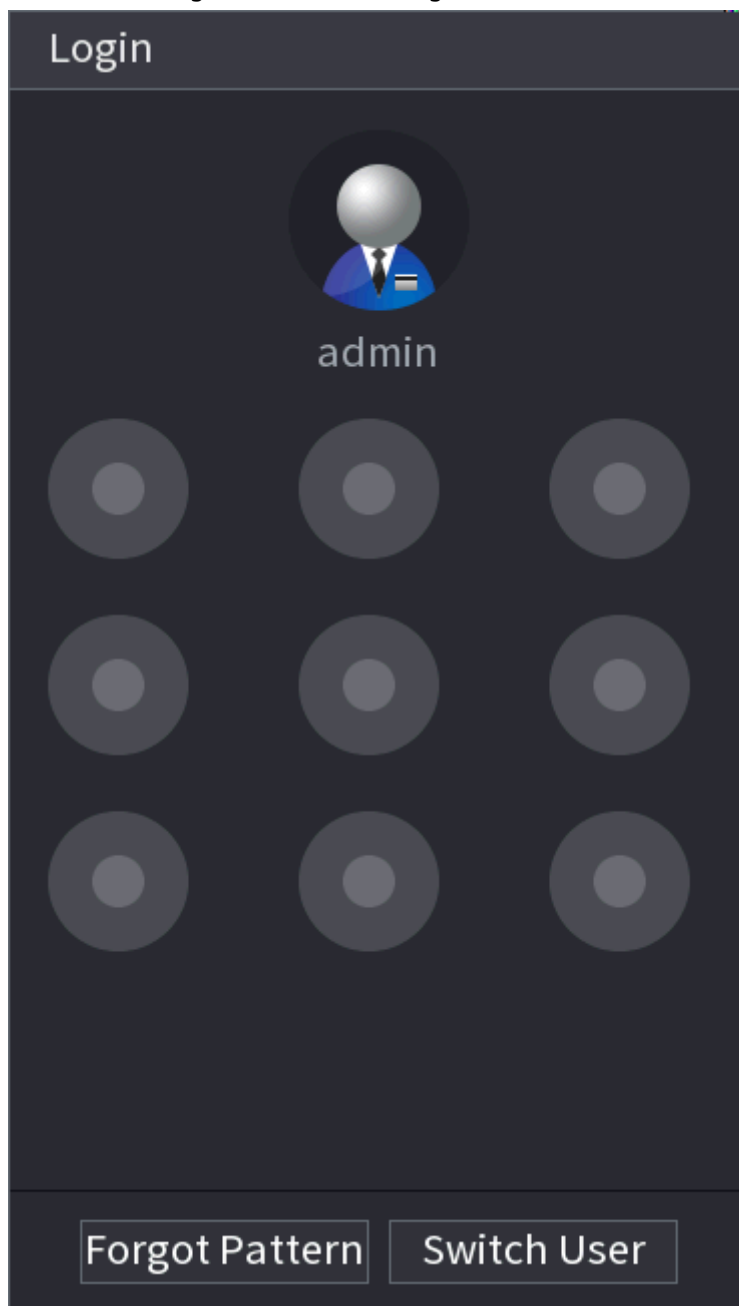
Pasul 3 Citiți solicitarea și apoi faceți clic **Bine**. **Clic**

Pasul 4 **Următorul**.



După ce faceți clic **Următorul**, sistemul va colecta informațiile dvs. pentru resetarea parolei, scop iar informațiile includ, dar fără a se limita la, adresa de e-mail, adresa MAC și dispozitivul număr de serie. Citiți cu atenție promptul înainte de a da clic **Următorul**.

Pasul 5 **Resetați parola.**

● E-mail.

Selectați **E-mail** ca mod de resetare, apoi urmați instrucțiunile de pe ecran pentru a obține codul de securitate în adresa dvs. de e-mail conectată. După aceea, introduceți codul de securitate în **Cod de securitate** cutie.

Figura 5-271 Mod de resetare (e-mail)



● App.

Selectați **Cod QR pentru dispozitivul de legare** ca mod de resetare, apoi urmați instrucțiunile de pe ecran pentru a obține codul de securitate în aplicația DMSS. După aceea, introduceți codul de securitate în **Cod de securitate** cutie.

Figura 5-272 Mod de resetare (aplicație)

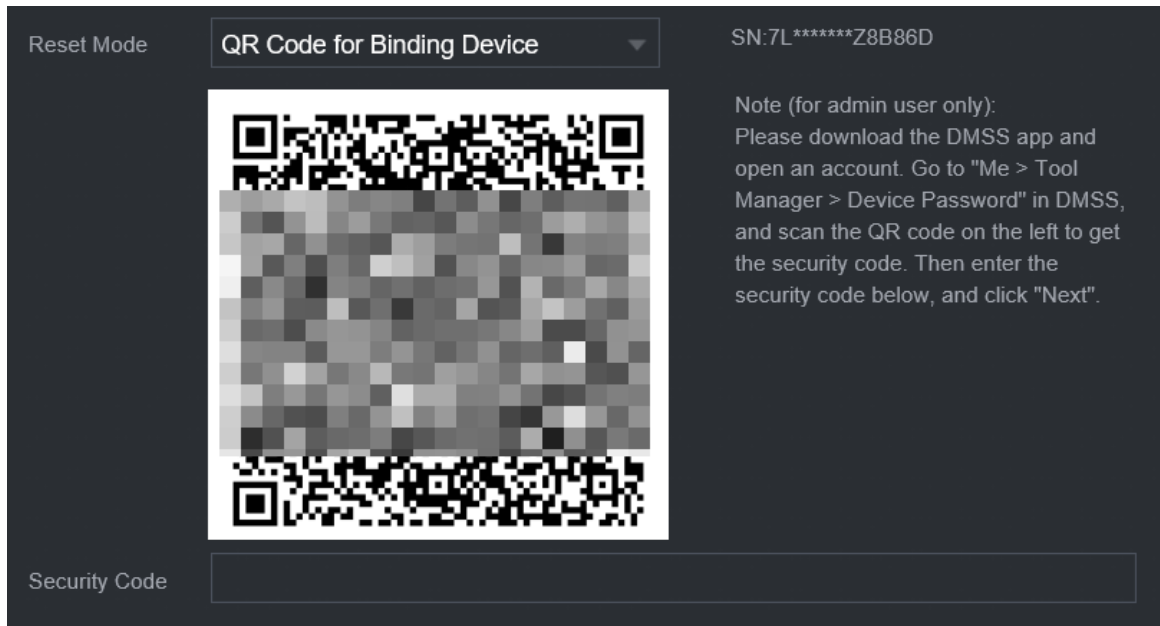

● **Întrebare de securitate.**

Selectați **Întrebare de securitate** ca mod de resetare și apoi răspundeți la întrebările de securitate.



Dacă nu ați configurat întrebările de securitate în prealabil, **Întrebare de securitate** nu este disponibil pe **Modul de resetare** listă.

Pasul 6 Clic **Următorul**.

Pasul 7 Introduceți noua parolă și apoi introduceți din nou parola pentru a o confirma.

Figura 5-273 Introduceți o nouă parolă

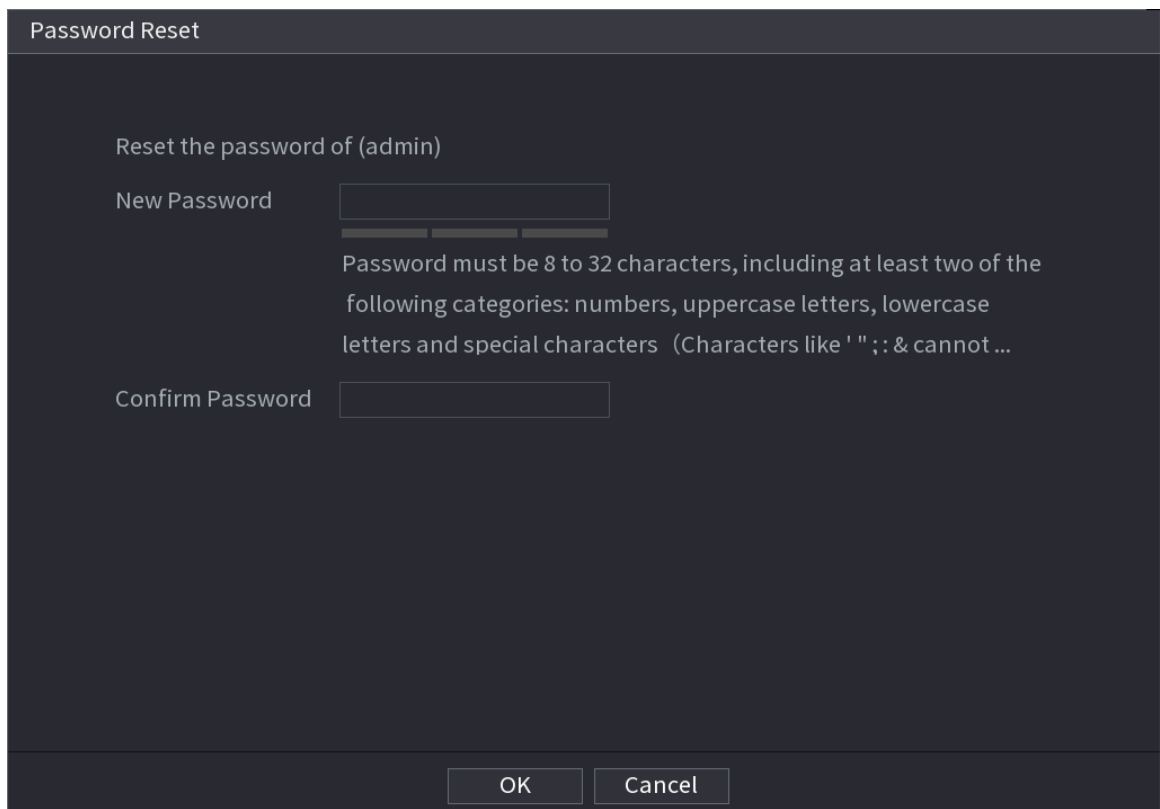

Pasul 8 Clic **Bine**.

Figura 5-275 Adăugați utilizator ONVIF

Pasul 3 Configurați numele de utilizator, parola și grupul de utilizatori.

Pasul 4 Clic **Bine**.



Clic pentru a modifica informațiile de utilizator corespunzătoare, faceți clic pe pentru a șterge utilizatorul curent.

5.14 Securitate

5.14.1 Stare de securitate

Scanarea de securitate vă ajută să obțineți o imagine completă a stării securității dispozitivului. Puteți scana starea utilizatorului, a serviciului și a modulelor de securitate pentru informații detaliate despre starea de securitate a dispozitivului.

Detectarea utilizatorului și a serviciului



Pictograma verde reprezintă o stare sănătoasă a articolului scanat, iar pictograma portocalie reprezintă o stare riscantă stare.

- Autentificare de conectare: când există un risc în configurația dispozitivului, pictograma va fi portocalie pentru a avertiza riscul. Puteți da clic **Detalii** pentru a vedea descrierea detaliată a riscului.
- Stare utilizator: Când unul dintre utilizatorii dispozitivului sau utilizatorii ONVIF utilizează o parolă slabă, pictograma va fi portocalie pentru a avertiza riscul. Puteți da clic **Detalii** pentru a optimiza sau ignora avertismentul de risc.

Figura 5-276 Stare securitate



Figura 5-277 Detalii (1)



- Securitatea configurației: Când există un risc în configurația dispozitivului, pictograma va fi portocalie pentru a avertiza riscul. Puteți da clic **Detalii** pentru a vedea descrierea detaliată a riscului.

Figura 5-278 Detalii (2)

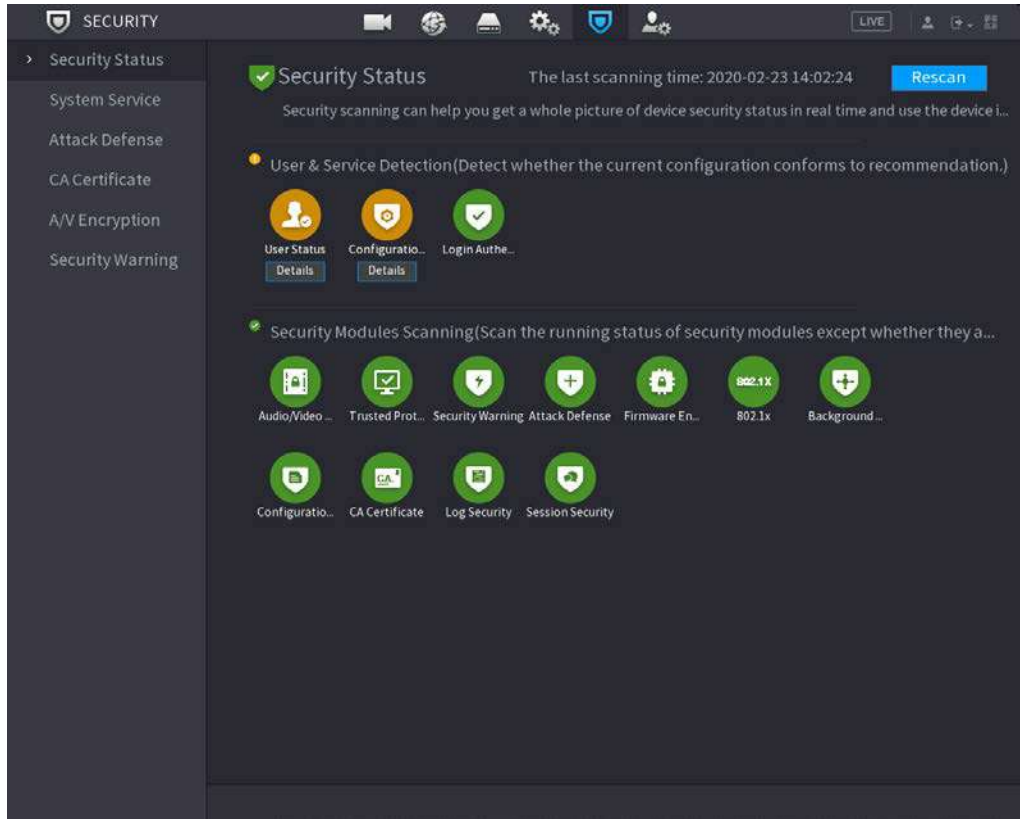
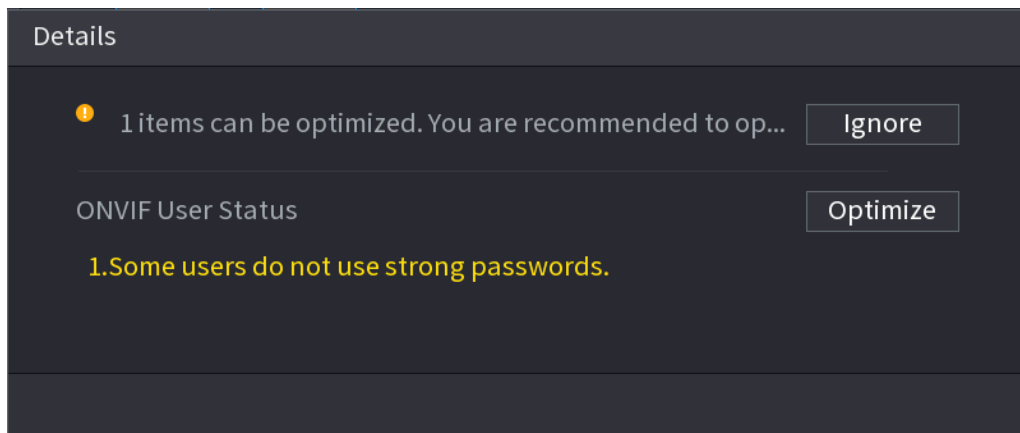
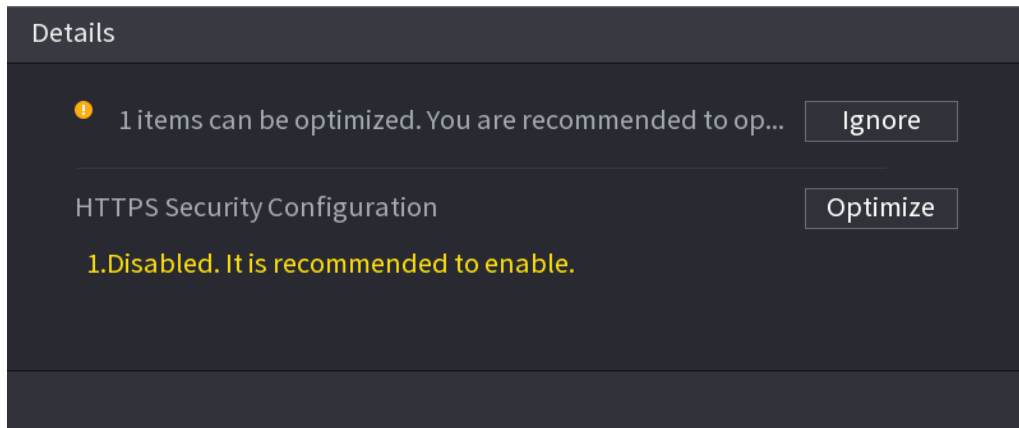

Scanarea modulelor de securitate

Această zonă arată starea de funcționare a modulelor de securitate. Pentru detalii despre modulele de securitate, indicați pictograma pentru a vedea instrucțiunile de pe ecran.

Scanarea din nou a stării de securitate

Puteți da clic **Rescanare** pentru a scana starea de securitate.

5.14.2 Serviciu de sistem

Puteți seta informații de bază NVR, cum ar fi serviciile de bază, 802.1x și HTTPS.

5.14.2.1 Servicii de bază

Procedură

Pasul 1 Selectați **Meniu principal**>**SECURITATE**>**Service de sistem**>**Servicii de bază**.

Figura 5-279 Servicii de bază

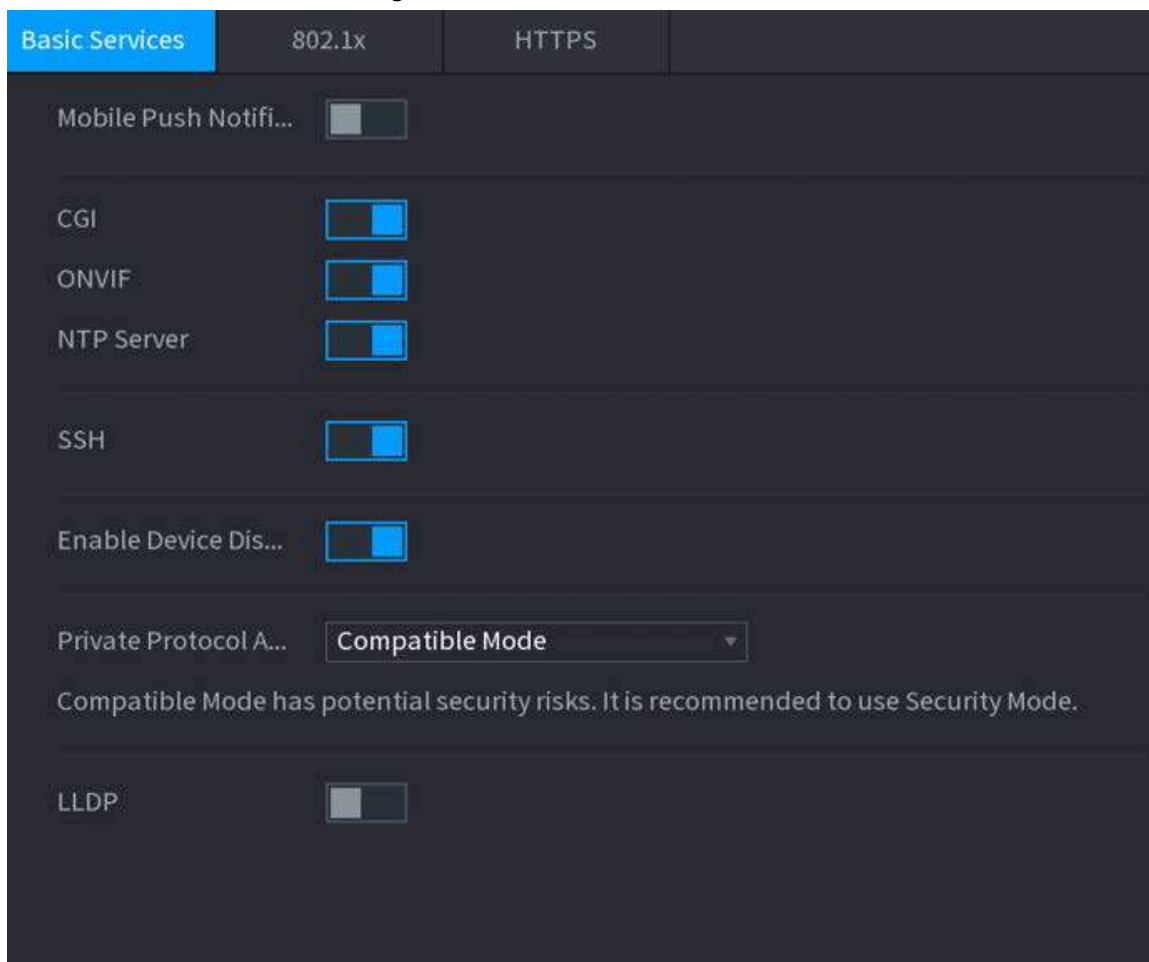

Pasul 2 Activați serviciile de sistem.



Ar putea exista riscuri de siguranță când **Notificări push mobile, CGI, ONVIF, SSH și NTP Server** este activat. Dezactivați aceste funcții atunci când nu sunt necesare.

Tabelul 5-78 Parametrii de bază ale serviciului

Parametru	Descriere
Notificări push mobile	După activarea acestei funcții, alarma declanșată de NVR poate fi împinsă către un telefon mobil. Această funcție este activată implicit.
CGI	Dacă această funcție este activată, dispozitivele la distanță pot fi adăugate prin protocolul CGI. Această funcție este activată implicit.
ONVIF	Dacă această funcție este activată, dispozitivele la distanță pot fi adăugate prin protocolul ONVIF. Această funcție este activată implicit.
Server NTP	După activarea acestei funcții, un server NTP poate fi utilizat pentru sincronizarea orei. Această funcție este activată implicit.
SSH	După activarea acestei funcții, puteți utiliza serviciul SSH. Această funcție este dezactivată implicit.
Activați Descoperirea dispozitivului	După activarea acestei funcții, NVR-ul poate fi găsit de către alte dispozitive prin căutare.

Parametru	Descriere
Protocol privat Modul de autentificare	<ul style="list-style-type: none"> ● Mod de securitate (recomandat): utilizează autentificarea accesului Digest atunci când vă conectați la NVR. ● Modul compatibil: Selectați acest mod atunci când clientul nu acceptă autentificarea accesului Digest.
LLDP	<p>Activați serviciul LLDP.</p> <p>Protocolul Link Layer Discovery (LLDP) permite două dispozitive diferite să colecteze informații despre hardware și protocol despre dispozitivele învecinate, ceea ce este util în depanarea rețelei.</p>

Pasul 3 **Clicaplica.**

5.14.2.2 802.1x

Dispozitivul trebuie să treacă certificarea 802.1x pentru a intra în LAN.

Procedură

Pasul 1 Selectați **Meniu principal>SECURITATE>Service de sistem>802,1x.**

Figura 5-280 802.1x

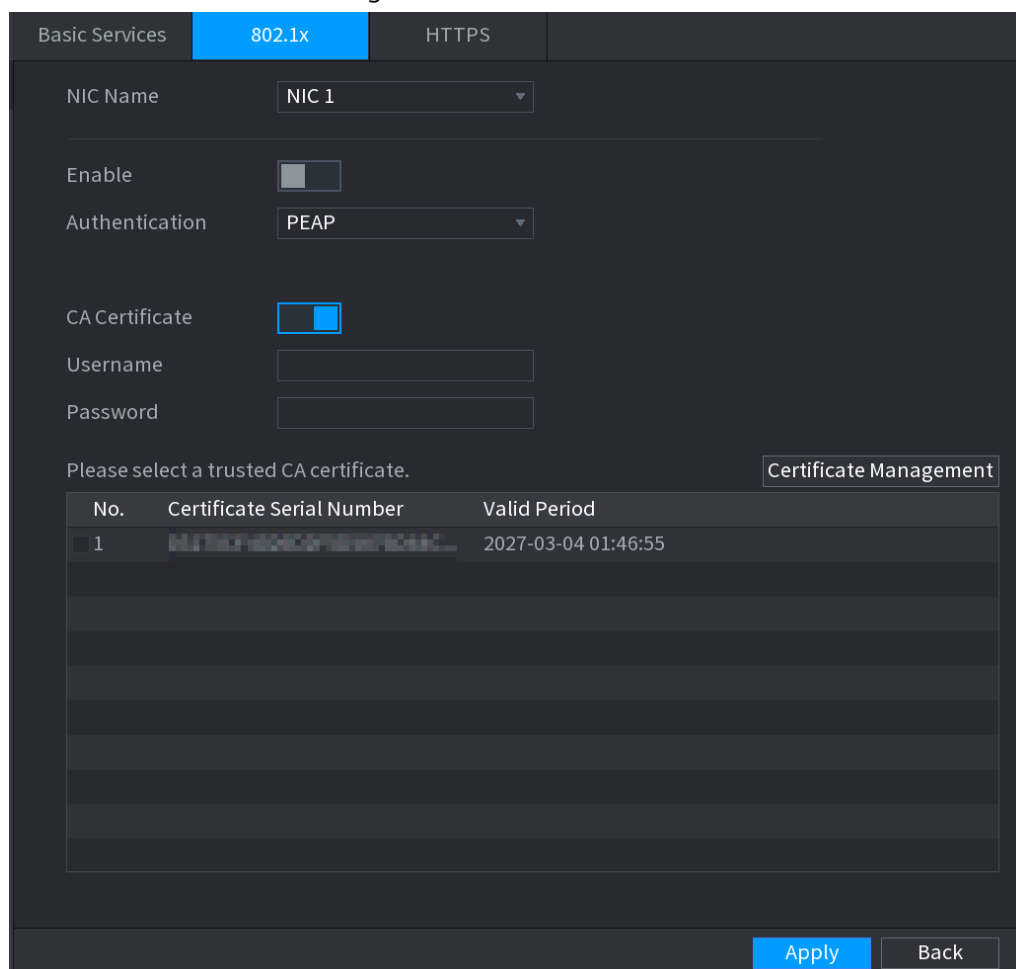

Basic Services **802.1x** HTTPS

NIC Name NIC 1

Enable

Authentication PEAP

CA Certificate

Username

Password

Please select a trusted CA certificate. [Certificate Management](#)

No.	Certificate Serial Number	Valid Period
1	...	2027-03-04 01:46:55

Apply Back

Pasul 2 Selectați placa Ethernet pe care doriți să o certificați.

Pasul 3 Selectați **Permiteți** configurați parametrii.

Tabelul 5-79 Parametrii 802.1x

Parametru	Descriere
Autentificare	<ul style="list-style-type: none"> ● PEAP: protocol EAP protejat. ● TLS: Transport Layer Security. Oferiți confidențialitate și integritate a datelor între două programe de aplicație de comunicații.
Certificat CA	Activați-l și faceți clic Naviga pentru a importa certificatul CA de pe unitatea flash. Pentru detalii despre importul și crearea unui certificat, consultați „5.14.4 Certificat CA”.
Nume de utilizator	Numele de utilizator va fi autorizat pe server.
Parola	Parola numelui de utilizator corespunzător.

Pasul 4 **Clic aplica.**

5.14.2.3 HTTPS

Vă recomandăm să activați funcția HTTPS pentru a îmbunătăți securitatea sistemului.

Procedură

Pasul 1 Selectați **Meniu principal**>**SECURITATE**>**Service de sistem**>**HTTPS**.

Figura 5-281 HTTPS

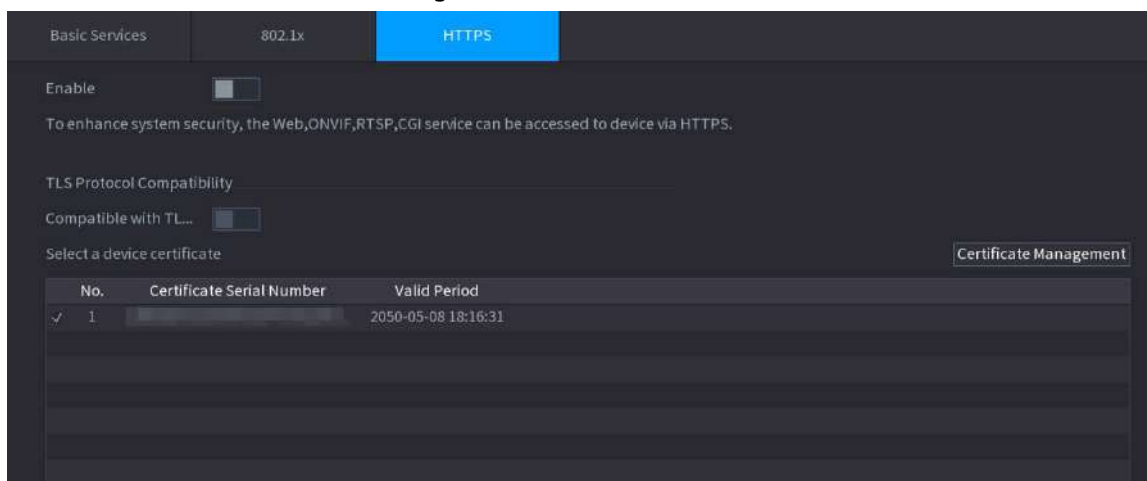

Pasul 2 Activați funcția HTTPS.

Pasul 3 (Opțional) Activați **Compatibil cu TLSv1.1 și versiunile anterioare** pentru a permite compatibilitatea protocolului.

Pasul 4 Clic **Managementul certificatelor** pentru a crea sau a importa un certificat HTTPS de pe unitatea USB. Pentru detalii despre importul sau crearea unui certificat CA, consultați „5.14.4 Certificat CA”.

Pasul 5 Selectați un certificat HTTPS.

Pasul 6 **Clic aplica.**

5.14.3 Apărare împotriva atacului

5.14.3.1 Firewall

Puteți configura gazdele cărora le este permis sau interzis să acceseze dispozitivul.

Procedură

Pasul 1 Selectați **Meniu principal>SECURITATE>Apărare împotriva atacului>Firewall**.

Figura 5-282 Firewall

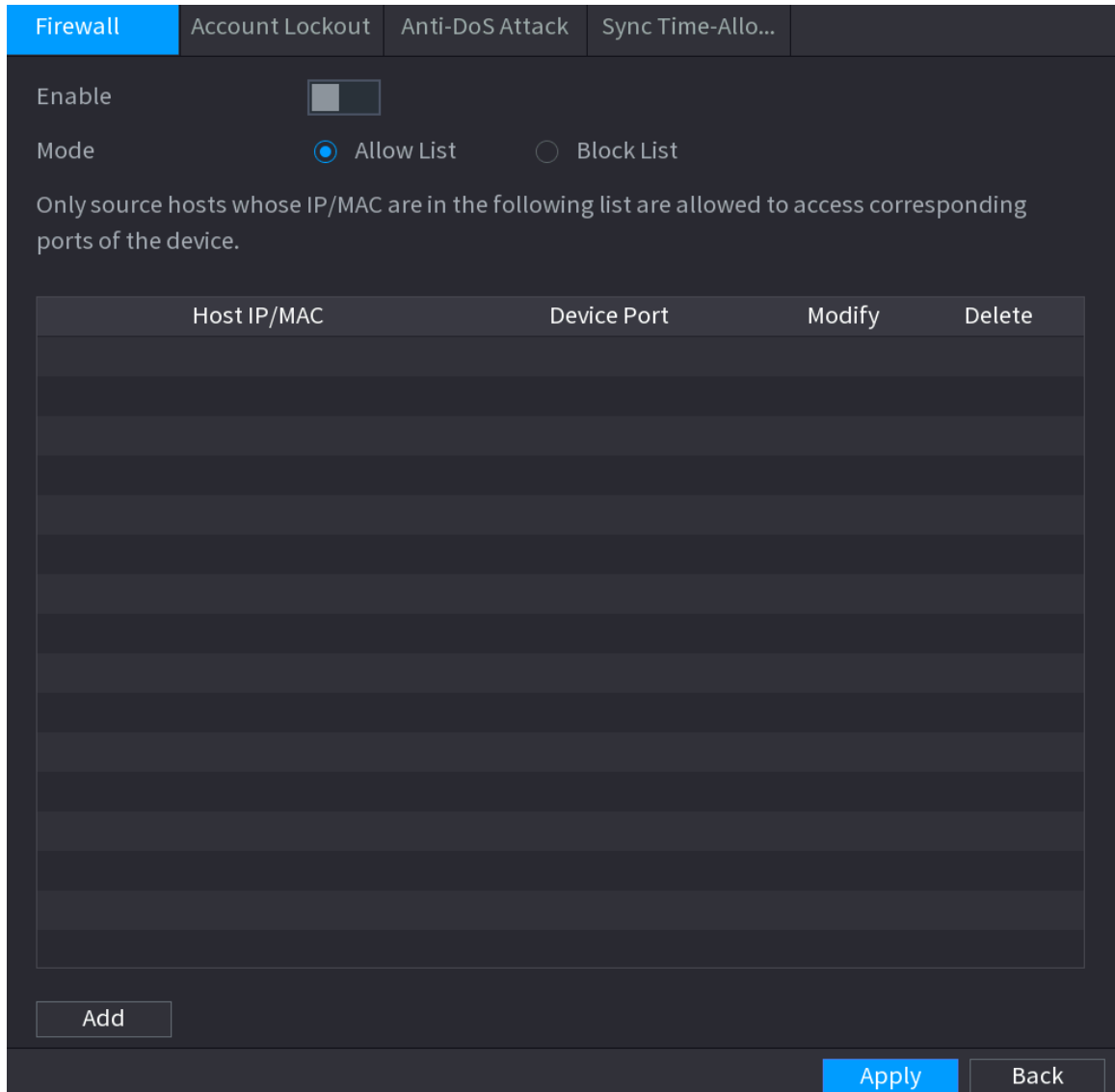

Pasul 2 Clic  pentru a activa firewall-ul.

Pasul 3 Selectați un mod de firewall.

- **Lista de permisiuni:** Gazdele din lista de permise pot accesa dispozitivul.
- **Lista de blocați:** Gazdele din lista de blocare au interzis accesul la Dispozitiv. Clic

Pasul 4 **Adăuga** apoi selectați un tip pentru lista permisă sau lista blocată.

Puteți permite sau interzice gazde printr-o anumită adresă IP, un segment de rețea sau o adresă MAC.

- Adresa IP.

Introduceți adresa IP, portul de pornire și portul de sfârșit, apoi faceți clic **Bine**.

● Segmentul IP.

Introduceți adresa de început și adresa de final, portul de pornire și portul de final, apoi faceți clic **Bine**.

● Adresa mac.

Introduceți adresa MAC, apoi faceți clic **Bine**.

Pasul 5 **Clicaplica.**

5.14.3.2 Blocarea contului

Procedură

Pasul 1 Selectați **Meniu principal > SECURITATE > Apărare împotriva atacului > Blocarea contului**.

Figura 5-283 Blocarea contului

Pasul 2 Setări parametri.

Tabelul 5-80 Parametrii de blocare a contului

Parametru	Descriere
Încercare(e)	Setați numărul maxim de intrări de parole greșite permise. Contul va fi blocat după ce intrările dvs. depășesc numărul maxim.
Timp de blocare	Setați cât timp este blocat contul.

Pasul 3 **Clicaplica.**

5.14.3.3 Atac anti-DoS

Puteți activa **SYN Apărare împotriva inundațiilor** și **Apărare împotriva atacurilor împotriva inundațiilor ICMP** pentru a apăra Dispozitivul împotriva atacului Dos.

Figura 5-284 Atacul Anti-Dos

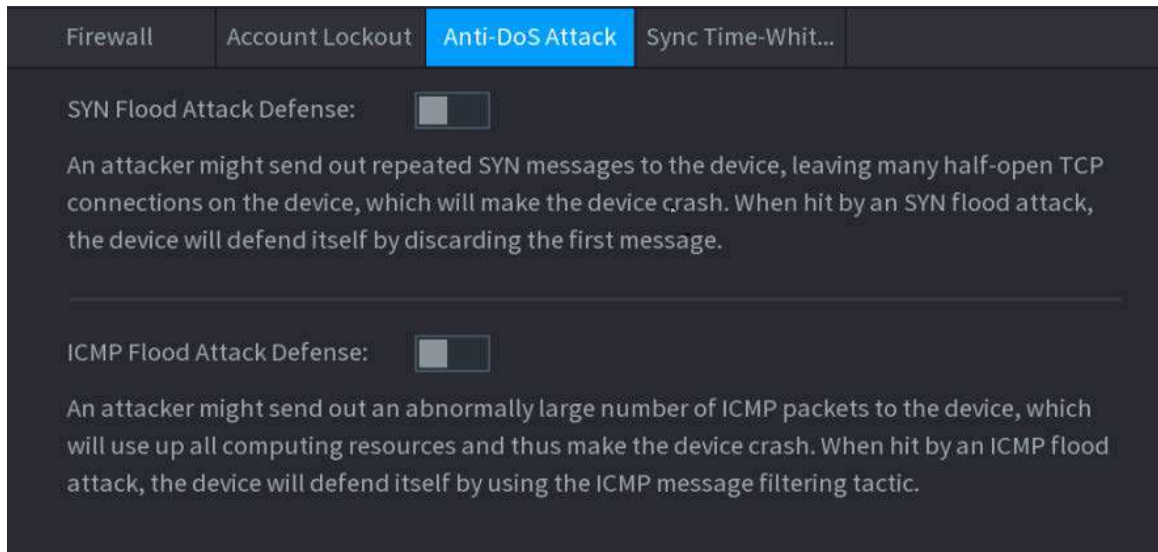

5.14.3.4 Sincronizare Time-Allowlist

Puteți configura ce gazde au voie să sincronizeze ora cu Dispozitivul.

Procedură

Pasul 1 Selectați **Meniu principal > SECURITATE > Apărare împotriva atacului > Sincronizare Time-Allowlist**.

Figura 5-285 Sync Time-Allowlist

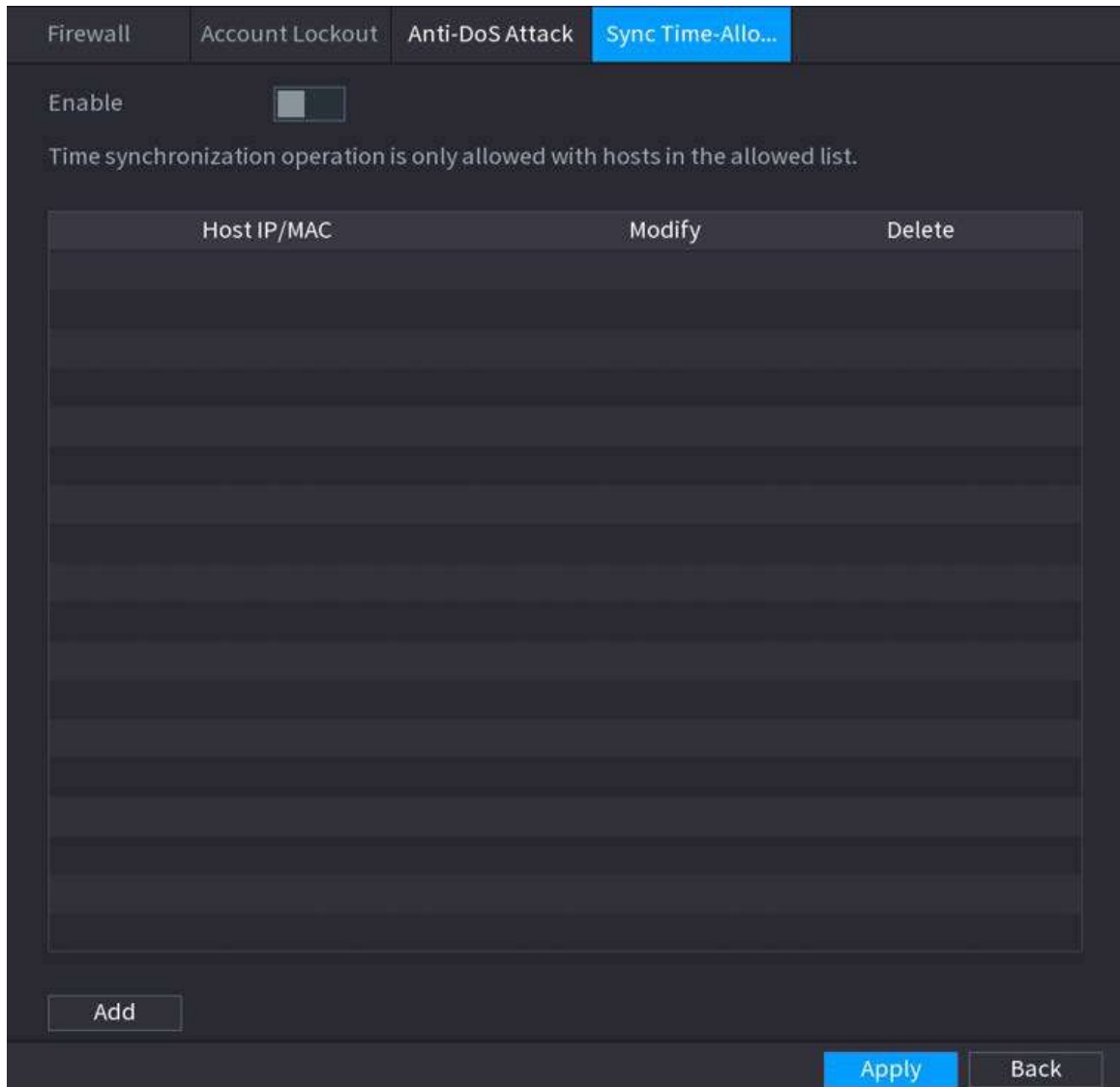

Pasul 2 Clic  pentru a activa funcția.

Pasul 3 Clic **Adăuga** pentru a adăuga gazde de încredere pentru sincronizarea orei.

- Dacă setați **Tipla Adresa IP**, introduceți adresa IP, apoi faceți clic **Bine**.
- Dacă setați **Tipla Segmentul IP**, introduceți adresa de început și adresa de final, apoi faceți clic **Bine**.

Pasul 4 Clic **aplica**.

5.14.4 Certificat CA

5.14.4.1 Certificat de dispozitiv

Creai certificat

1. Selectai **Meniu principal > SECURITATE > Certificat CA > Certificat de dispozitiv**. Figura 5-286 Certificat de dispozitiv



2. Facei clic **Creai certificat**.

Figura 5-287 Creare certificat

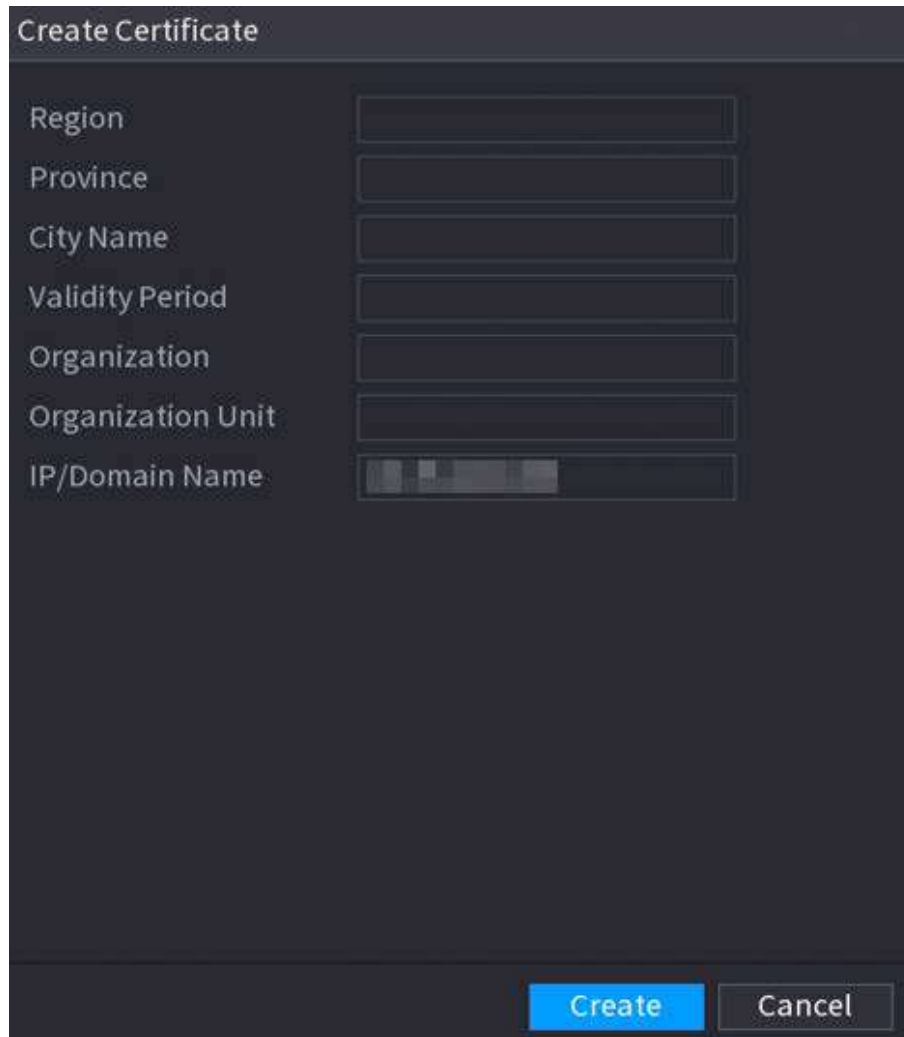

Dialog box titled "Create Certificate" with the following fields:

- Region
- Province
- City Name
- Validity Period
- Organization
- Organization Unit
- IP/Domain Name

Buttons: Create, Cancel

3. Configurați parametrii.

4. Faceți clic **Creare**.

Aplicație și import CA

Clic **Aplicație și import CA** apoi urmați instrucțiunile de pe ecran pentru a finaliza aplicația CA și a importa.

Figura 5-288 Aplicație și import CA

CA Application and Import

Procedure:

Step 1: Select 'Create Certificate Request' to generate a certificate request file.

Step 2: Submit the certificate request file to a third-party CA institution to apply for a certificate.

Step 3: Select 'Import Certificate' and then import the CA certificate issued by the third-party institution.

Type

Create Certificate ...

Import Certificate

Region	<input style="width: 90%; height: 20px;" type="text"/>
Province	<input style="width: 90%; height: 20px;" type="text"/>
City Name	<input style="width: 90%; height: 20px;" type="text"/>
Validity Period	<input style="width: 90%; height: 20px;" type="text"/>
Organization	<input style="width: 90%; height: 20px;" type="text"/>
Organization Unit	<input style="width: 90%; height: 20px;" type="text"/>
IP/Domain Name	<input style="width: 90%; height: 20px; border: 1px solid #ccc;" type="text" value="10.35.243.108"/>

Create

Cancel

Importați certificat de terță parte

1. Faceți clic **Importați certificat de terță parte**
2. Configurați parametrii.

Tabelul 5-81 Parametrii pentru importul certificatului terță parte

Parametru	Descriere
cale	Clic Naviga pentru a găsi calea certificatului terță parte pe unitatea USB.
Cheie privată	Clic Naviga pentru a găsi cheia privată a certificatului terță parte pe unitatea USB.
Parolă cheie privată	Introduceți parola cheii private.

3. Faceți clic **Crea**.

5.14.4.2 Certificat CA de încredere

Procedură

- Pasul 1 Selectați **Meniu principal > SECURITATE > Certificat CA > Certificat CA de încredere**. Clic
- Pasul 2 **Instalați certificatul de încredere**.

Figura 5-289 Creare certificat

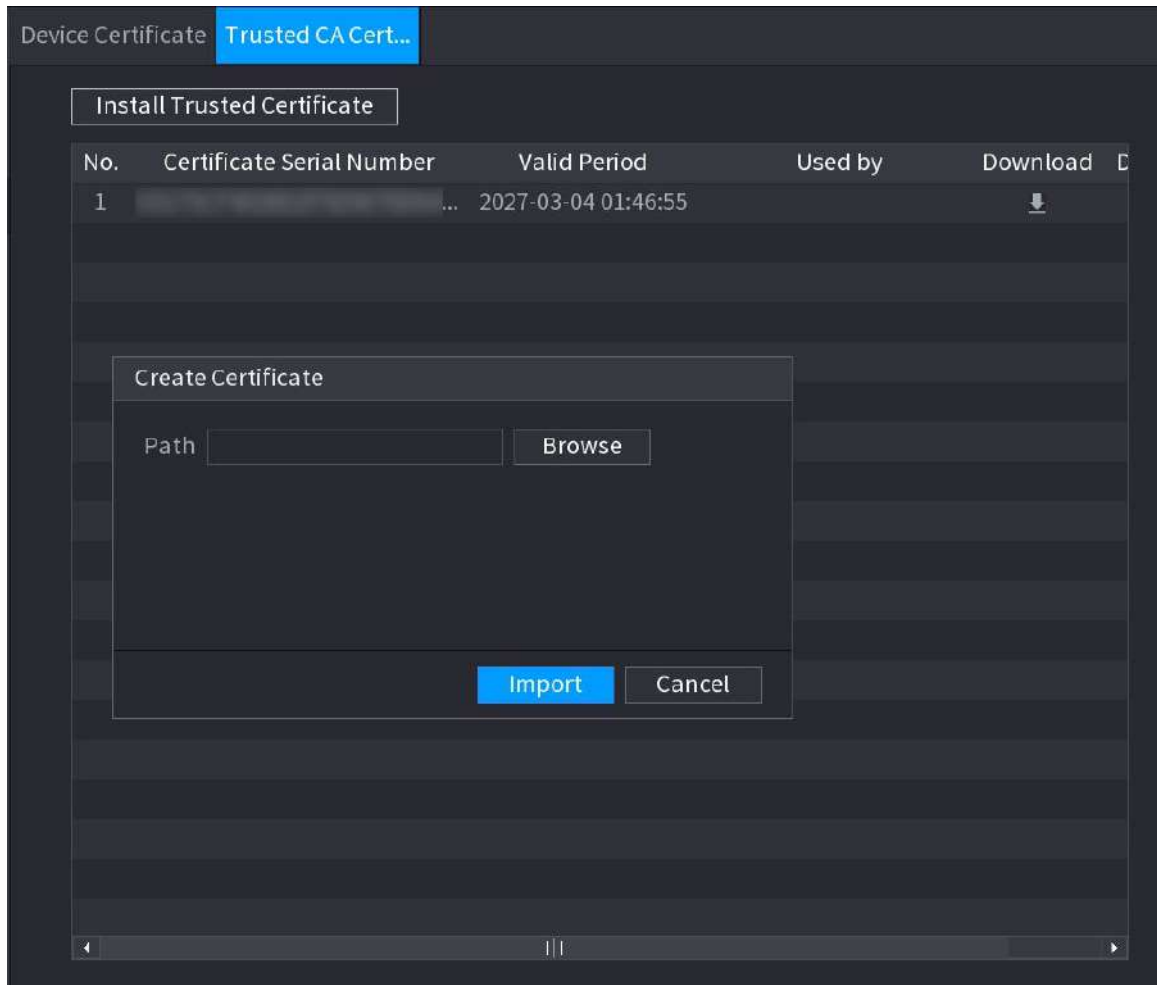

Pasul 3 Clic **Naviga** pentru a selecta certificatul pe care doriți să îl instalați.

Pasul 4 Clic **Import**.

5.14.5 Criptare audio/video

Dispozitivul acceptă criptarea audio și video în timpul transmiterii datelor.

Procedură

Pasul 1 Selectați **Meniu principal > SECURITATE > CRIPTARE AUDIO/VIDEO > Transmisie audio/video**.

Figura 5-290 Transmisie audio și video

Audio/Video Tr...

Private Protocol

Enable Stream frame is encrypted by using private protocol before transmission.

Encryption Type AES256-OFB

Update Period of S... 12 Hour

RTSP over TLS

Enable RTSP stream is encrypted by using TLS tunnel before transmission.

Select a device certificate Certificate Management

No.	Certificate Serial Number	Validity Period	User	Issued by
✓ 1	E...	C... 2049-10-18 14:33:07		NVR

Pasul 2 Configurați parametrii.

Tabel 5-82 Parametrii transmisiei audio și video

Zonă	Parametru	Descriere
Privat Protocol	Permite	Activează criptarea cadrelor de flux utilizând protocolul privat. Ar putea exista un risc de siguranță dacă acest serviciu este dezactivat.
	Criptare Tip	Utilizați setarea implicită.
	Perioada de actualizare a cheii secrete	Perioada de actualizare a cheii secrete. Interval de valori: 0-720 ore. 0 înseamnă că nu actualizați niciodată cheia secretă. Valoare implicită: 12.
RTSP s-a terminat TLS	Permite	Activează criptarea fluxului RTSP utilizând TLS. Ar putea exista un risc de siguranță dacă acest serviciu este dezactivat.
	Selectați un dispozitiv certificat	Selectați un certificat de dispozitiv pentru RTSP prin TLS.
	Certificat management	Pentru detalii despre gestionarea certificatelor, consultați „5.14.4.1 Certificat de dispozitiv”.

Pasul 3 **Clicaplica.**

5.14.6 Avertisment de securitate

5.14.6.1 Excepție de securitate

Dispozitivul dă avertismente utilizatorului atunci când apare o excepție de securitate.

Procedură

Pasul 1 Selectați **Meniu principal>SECURITATE>Avertizare de securitate>Excepție de securitate**.

Figura 5-291 Excepție de securitate

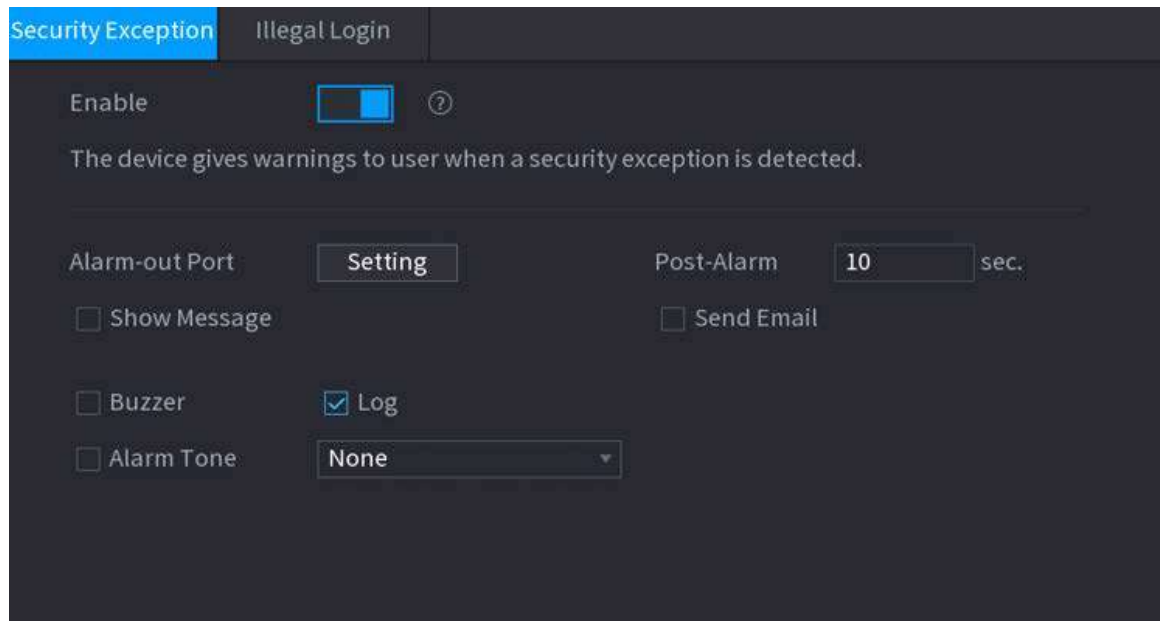

Pasul 2 Clic  pentru a activa funcția.



Clic  pentru a vizualiza lista evenimentelor de excepție de securitate.

Pasul 3 Configurați acțiunile de conectare a alarmelor. Pentru detalii, vezi [Pasul 7](#)

Pasul 4 . Clic [aplica](#).

5.14.6.2 Conectare ilegală

Procedură

Pasul 1 Selectați **Meniu principal>SECURITATE>Avertizare de securitate>Conectare ilegală**.

Figura 5-292 Conectare ilegală

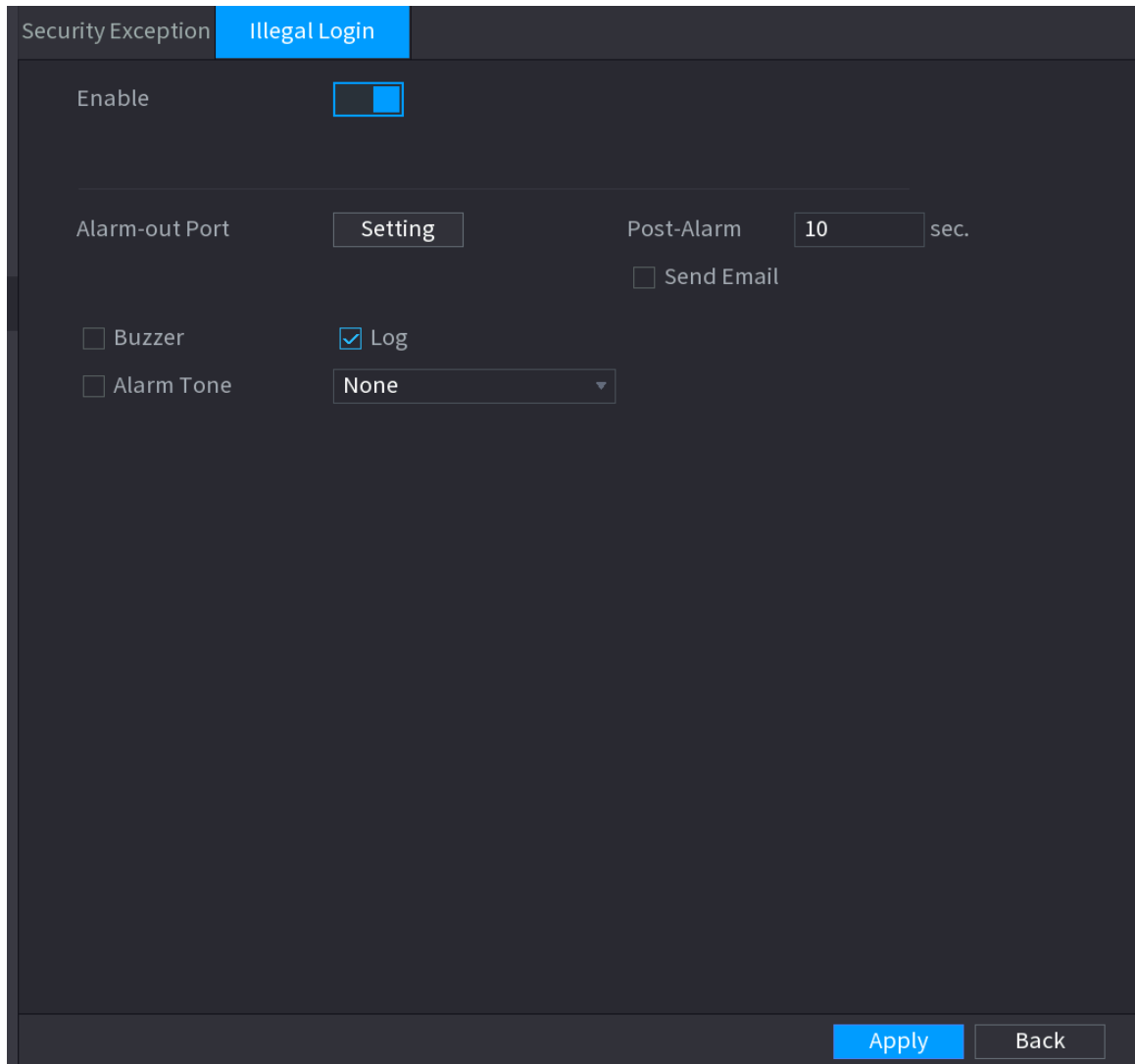

Security Exception **Illegal Login**

Enable

Alarm-out Port Post-Alarm sec.

Send Email

Buzzer Log

Alarm Tone

Pasul 2  Clic pentru a activa funcția.

Pasul 3 Configurați acțiunile de conectare a alarmelor. Pentru detalii, vezi Pasul 7

Pasul 4 . Clic  aplica.

5.15 Sistem

5.15.1 Setări generale

Puteți seta informații de bază NVR, cum ar fi data sistemului și vacanța.

5.15.1.1 General

Puteți seta informații de bază despre dispozitiv, cum ar fi numele dispozitivului și numărul de serie.

Procedură

Pasul 1 Selectați **Meniu principal>SISTEM>General>De bază**.

Figura 5-293 Setări de bază

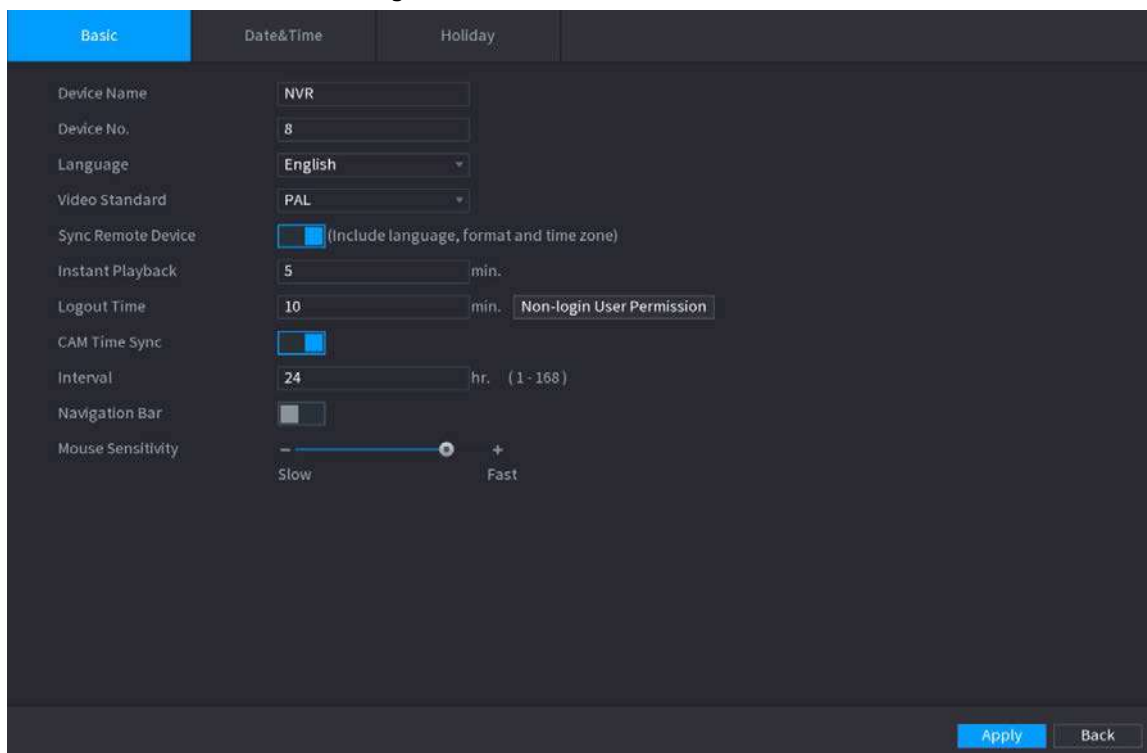

Pasul 2 Setări parametri.

Tabelul 5-83 Parametrii de bază

Parametru	Descriere
Nume dispozitiv	Introduceți numele dispozitivului.
Nr. dispozitiv	Introduceți un număr pentru dispozitiv.
Limba	Selectați o limbă pentru sistemul dispozitivului.
Standard video	Selectați PAL sau NTSC după cum este necesar.
Sincronizați dispozitivul de la distanță	Activați această funcție; NVR-ul poate sincroniza informații cu dispozitivul de la distanță, cum ar fi Limba, standardul video și fusul orar.
Redare instantanee	<p>În Joacă instantanee caseta, introduceți durata de timp pentru redarea videoclipului înregistrat. Valoarea variază de la 5 la 60.</p> <p>Pe bara de control a vizualizării live, faceți clic pe butonul de redare instantanee pentru a reda videoclipul înregistrat în timpul configurat.</p>
Ora de deconectare	<p>Introduceți timpul de așteptare pentru Dispozitiv. Dispozitivul se deconectează automat când nu funcționează în perioada configurată. Trebuie să vă conectați din nou la Dispozitiv.</p> <p>Valoarea variază de la 0 la 60. 0 indică că nu există timp de așteptare pentru dispozitiv.</p> <p>Clic Monitorizați canalul(ele) când vă deconectați. Puteți selecta canalele pe care doriți să le monitorizați în continuare când v-ați deconectat.</p>
Sincronizare oră CAM	Sincronizează ora dispozitivului cu camera IP.
Interval	Introduceți intervalul pentru sincronizarea timpului.
Ora de deconectare	Puteți seta intervalul de deconectare automată odată ce utilizatorul de conectare rămâne inactiv pentru o perioadă specificată. Valoarea variază de la 0 la 60 de minute.

Parametru	Descriere
Bară de navigare	Activați bara de navigare. Când faceți clic pe ecranul de vizualizare live, este afișată bara de navigare.
Sensibilitatea mouse-ului	Reglați viteza dublu clic prin mișcarea glisorului. Cu cât valoarea este mai mare, cu atât viteza este mai mare.

Pasul 3 Clic**aplic**butonul pentru a salva setările.

5.15.1.2 Data și ora

Informații generale

Puteți seta ora dispozitivului. Puteți activa funcția NTP (Network Time Protocol) astfel încât dispozitivul să poată sincroniza ora cu serverul NTP.

De asemenea, puteți configura setările de dată și oră selectând **Meniu principal>SISTEM>General>Data și ora**.

Procedură

Pasul 1 Clic**Data și ora**fila.

Figura 5-294 Data și ora

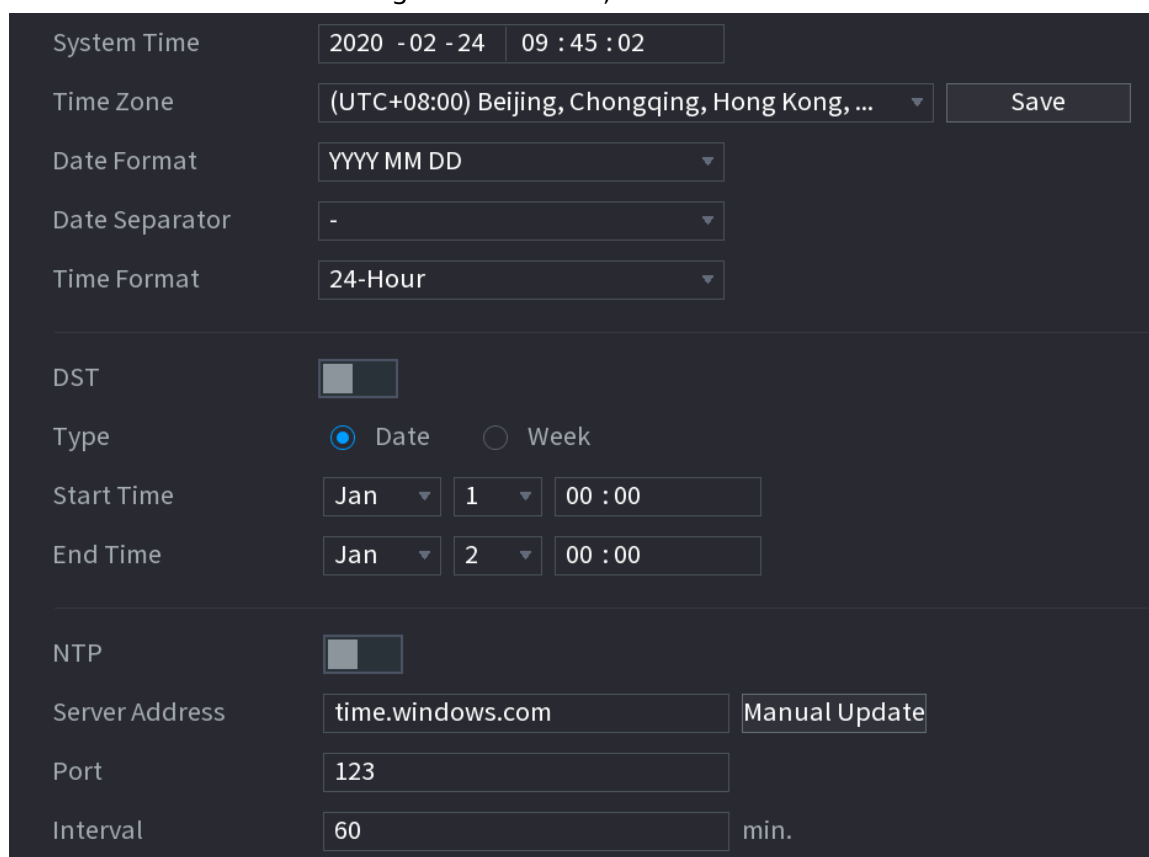



The screenshot displays the 'Data și ora' configuration interface. It includes the following fields and controls:

- System Time:** 2020 -02 -24 09 :45 :02
- Time Zone:** (UTC+08:00) Beijing, Chongqing, Hong Kong, ... (with a 'Save' button)
- Date Format:** YYYY MM DD
- Date Separator:** -
- Time Format:** 24-Hour
- DST:** A toggle switch is currently turned off.
- Type:** Radio buttons for 'Date' (selected) and 'Week'.
- Start Time:** Jan 1 00 :00
- End Time:** Jan 2 00 :00
- NTP:** A toggle switch is currently turned off.
- Server Address:** time.windows.com (with a 'Manual Update' button)
- Port:** 123
- Interval:** 60 min.

Pasul 2 Configurați setările pentru parametrii de dată și oră.

Tabel 5-84 Parametri de date și timp

Parametru	Descriere
<p>Timpul sistemului</p>	<p>În Timpul sistemului caseta, introduceți ora pentru sistem.</p> <p>Faceți clic pe lista de fus orar, puteți selecta un fus orar pentru sistem și ora se ajustează automat.</p> <p></p> <p>Nu modificați aleatoriu ora sistemului; în caz contrar, videoclipul înregistrat nu poate fi căutat. Se recomandă să evitați perioada de înregistrare sau să opriți înregistrarea mai întâi înainte de a modifica ora sistemului.</p>
Fus orar	În Fus orar listă, selectați un fus orar pentru sistem.
Formatul datei	În Formatul datei listă, selectați un format de dată pentru sistem.
Separator de date	În Separator de date listă, selectați un stil de separare pentru dată.
Format de timp	În Format de timp listă, selectați 12 ORE sau 24 DE ORE pentru stilul de afișare a timpului.
Ora de oră	Activați funcția Ora de vară. Clic Săptămână sau Data .
Timpul de începere	Configurați ora de începere și ora de încheiere pentru DST.
Sfârșitul timpului	
NTP	<p>Activați funcția NTP pentru a sincroniza ora dispozitivului cu serverul NTP.</p> <p></p> <p>Dacă NTP este activat, ora dispozitivului va fi sincronizată automat cu serverul.</p>
Adresa serverului	<p>În Adresa serverului caseta, introduceți adresa IP sau numele de domeniu al serverului NTP corespunzător.</p> <p>Clic Actualizare manuală, Dispozitivul începe imediat să se sincronizeze cu serverul.</p>
Port	Sistemul acceptă numai protocolul TCP, iar setarea implicită este 123.
Interval	În Interval caseta, introduceți intervalul de timp în care doriți ca dispozitivul să se sincronizeze cu serverul NTP. Valoarea variază de la 0 la 65535.

Pasul 3 Clic **Următorul** pentru a salva setările.

5.15.1.3 Sărbătoare

Informații generale

Aici puteți adăuga, edita și șterge vacanța. După ce ați setat cu succes informațiile despre vacanță, puteți vizualiza articolul de vacanță în perioada de înregistrare și instantanee.

De asemenea, puteți configura setările de vacanță selectând **Meniu principal > SISTEM > General > Vacanță**.

Procedură

Pasul 1 Clic **Următorul**.



- Faceți clic pe lista derulantă a statului; puteți activa/dezactiva data vacanței.
- **Clic** pentru a modifica informațiile despre vacanță. **Clic** pentru a șterge data curentă.

Pasul 5 **Clic Următorul** pentru a salva setările.

5.15.2 Port serial

După setarea parametrilor RS-232, NVR-ul poate utiliza portul COM pentru a se conecta la alt dispozitiv pentru a depana și a opera.

Procedură

Pasul 1 Selectați **MENIU PRINCIPAL>SISTEM>Port serial**.

Figura 5-297 Port serial

Function	Console
Baud Rate	115200
Data Bits	8
Stop Bits	1
Check	None

Pasul 2 Configurați parametrii.

Tabelul 5-85 Parametrii portului serial

Parametru	Descriere
Funcție	<p>Selectați protocolul de control al portului serial.</p> <ul style="list-style-type: none"> ● Consolă: Upgrade programul și depanare cu software-ul de consolă și mini terminal. ● Tastatură: controlați acest dispozitiv cu o tastatură specială. ● Adaptor: Conectați-vă direct la PC pentru transmiterea transparentă a datelor. ● Protocol COM: Configurați funcția la protocolul COM, pentru a suprapune numărul cardului. ● PTZ Matrix: Conectați controlul matricei <p> Diferite produse din serii acceptă diferite funcții RS-232.</p>
Baud Rate	Selectați rata de transmisie, care este 115200 în mod implicit.

Parametru	Descriere
Biți de date	Acesta variază de la 5 la 8, care este 8 în mod implicit.
Stop Bits	Include 1 și 2.
Paritate	Include niciunul, impar, par, marca și nul.

Pasul 3 **Clicaplica.**

5.16 Ieșire și afișare

5.16.1 Afișare

Puteți configura efectul de afișare, cum ar fi afișarea titlului de timp și a titlului canalului, ajustarea transparenței imaginii și selectarea rezoluției.

Procedură

Pasul 1 Selectați **Meniu principal>AFIȘA>Afișa.**

Figura 5-298 Display

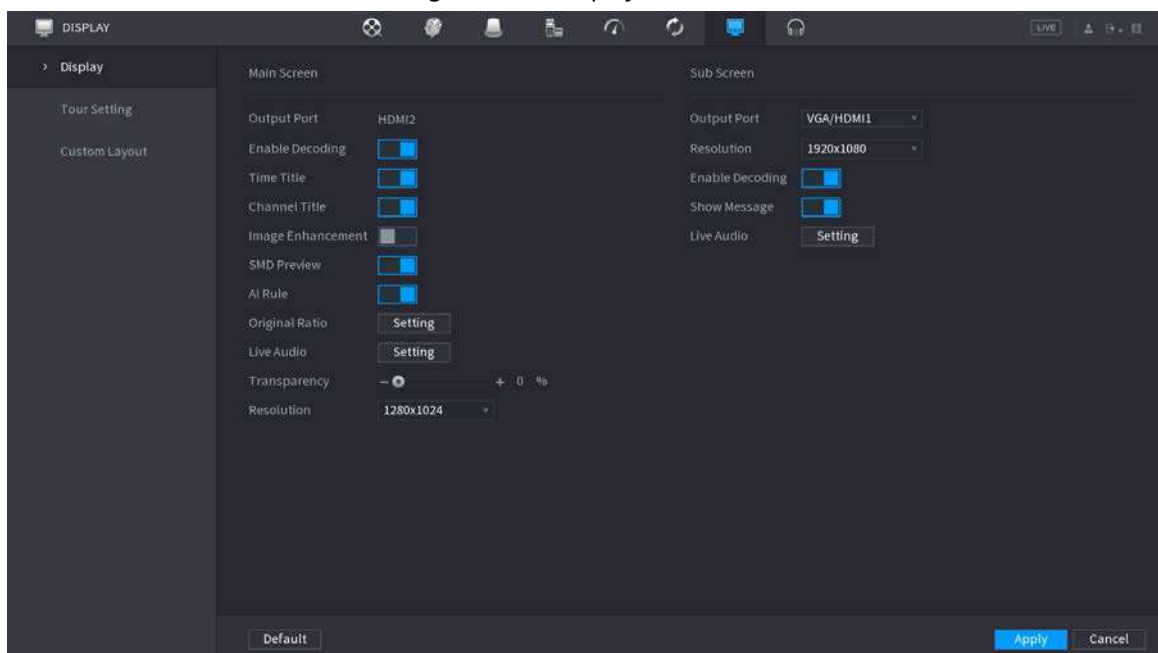

Pasul 2 Configurați parametrii.

Tabelul 5-86 Parametrii de afișare

Parametru	Descriere
Ecran principal/Sub Ecran	Configurați formatul portului de ieșire al ambelor ecrane. <ul style="list-style-type: none"> ● Când ecranul secundar este dezactivat, formatul ecranului principal este ieșire simultană HDMI/VGA. ● Când ecranul secundar este activat, formatul ecranului principal și al ecranului secundar sunt ieșiri non-simultane. <ul style="list-style-type: none"> ◇ Când portul de ieșire al ecranului secundar este setat laHDMI, portul de ieșire al ecranului principal este setat laVGAde către dispozitiv. ◇ Când portul de ieșire al ecranului secundar este setat laVGA, portul de ieșire al ecranului principal este setat laHDMIde către dispozitiv.
Activați decodarea	După ce este activat, dispozitivul poate decoda în mod normal.
Timpul Titlu/Canal Titlu	Bifați caseta de selectare și data și ora sistemului vor fi afișate în ecranul de previzualizare.
Transparență	Setați transparența meniului local al dispozitivului NVR. Cu cât transparența este mai mare, cu atât meniul local este mai transparent.
Timpul Titlu/Canal Titlu	Bifați caseta de selectare și data și ora sistemului vor fi afișate în ecranul de previzualizare.
Imagine Sporire	Bifați caseta de selectare pentru a optimiza marginile imaginii de previzualizare.
Previzualizare SMD	Bifați caseta de selectare pentru a afișa previzualizările SMD în pagina de vizualizare live.
Regula AI	Bifați caseta de selectare pentru a afișa regulile AI în pagina de vizualizare live.  Această funcție este valabilă numai pentru unele produse din serie.
Raportul original	Clic Setare și selectați canalul pentru a restabili imaginea canalului corespunzătoare la scara originală.
Audio live	Configurați intrarea audio în vizualizarea live. Puteți selecta Audio 1 , Audio 2 , și Amestecarea . De exemplu, dacă selectați Audio 1 pentru D1 canal, se redă sunetul portului de intrare audio 1 al camerei. Dacă selectați Amestecarea , se redă sunetul tuturor porturilor de intrare audio.
Rezoluție	Suport 1920 × 1080, 1280 × 1024 (implicit), 1280 × 720.

Pasul 3 **Clicaplica.**

5.16.2 Tur

Puteți configura un tur al canalelor selectate pentru a repeta redarea videoclipurilor. Videoclipurile se afișează pe rând în funcție de grupul de canale configurat în setările turului. Sistemul afișează un grup de canale pentru o anumită perioadă și apoi trece automat la următorul grup de canale.

Procedură

Pasul 1 Selectați**AFIȘA>Setarea turului>Ecranul principal**.

Figura 5-299 Tur



- În partea dreaptă sus a ecranului de vizualizare live, utilizați butonul stâng al mouse-ului sau apăsați Shift la comuta între (este permisă schimbarea imaginii) și (schimbarea imaginii nu este permis) pentru a activa/dezactiva funcția de tur.
- În bara de navigare, faceți clic pentru a activa turul și faceți clic pentru a-l dezactiva.

Pasul 2 Configurați parametrii de setare a turului.

Tabelul 5-87 Parametrii tur

Parametru	Descriere
Activați Tur	Activați funcția de tur.
Interval	Introduceți perioada de timp în care doriți ca fiecare grup de canale să fie afișat pe ecran. Valoarea variază de la 5 secunde la 120 de secunde, iar valoarea implicită este de 5 secunde.
Tur de mișcare, alarmă Tur	Selectați Vizualizare 1 sau Vizualizare 8 pentru Turul în mișcare și Tur de alarmă (evenimente de alarmă de sistem).
Aspect live	În Aspect livelistă , selectați Vedere 1 , Vedere 4 , Vedere 8 , sau alte moduri care sunt acceptate de Dispozitiv.

Parametru	Descriere
Grupul de canale	<p>Afișați toate grupurile de canale în setarea curentă Window Split.</p> <ul style="list-style-type: none"> ● Adăugați un grup de canale: faceți clic Adăuga, în fereastra pop-up Adăugare grup canal, selectați canalele pentru a forma un grup, apoi faceți clic Salvați. ● Ștergeți un grup de canale: bifați caseta de selectare a oricărui grup de canale, apoi faceți clic Șterge. ● Editați un grup de canale: bifați caseta de selectare a oricărui grup de canale și apoi faceți clic Modifica, sau faceți dublu clic pe grup. The Modificați grupul de canale este afișată caseta de dialog. Puteți regrupa canalele. ● Clic Mișcă-te în sus sau Deplasați-vă în jos pentru a regla poziția grupului de canale.

Pasul 3 Clic **aplica** pentru a salva setările.

5.16.3 Aspect personalizat

Informații generale

Puteți seta modul de împărțire video personalizat.



- Această funcție este pentru unele produse din serie. Consultați produsul real pentru informații detaliate.
- Dispozitiv max. acceptă 5 videoclipuri personalizate.

Procedură

Pasul 1 Selectați **Meniu principal** > **AFIȘA** > **Split personalizat**.

Figura 5-300 Împărțire personalizată

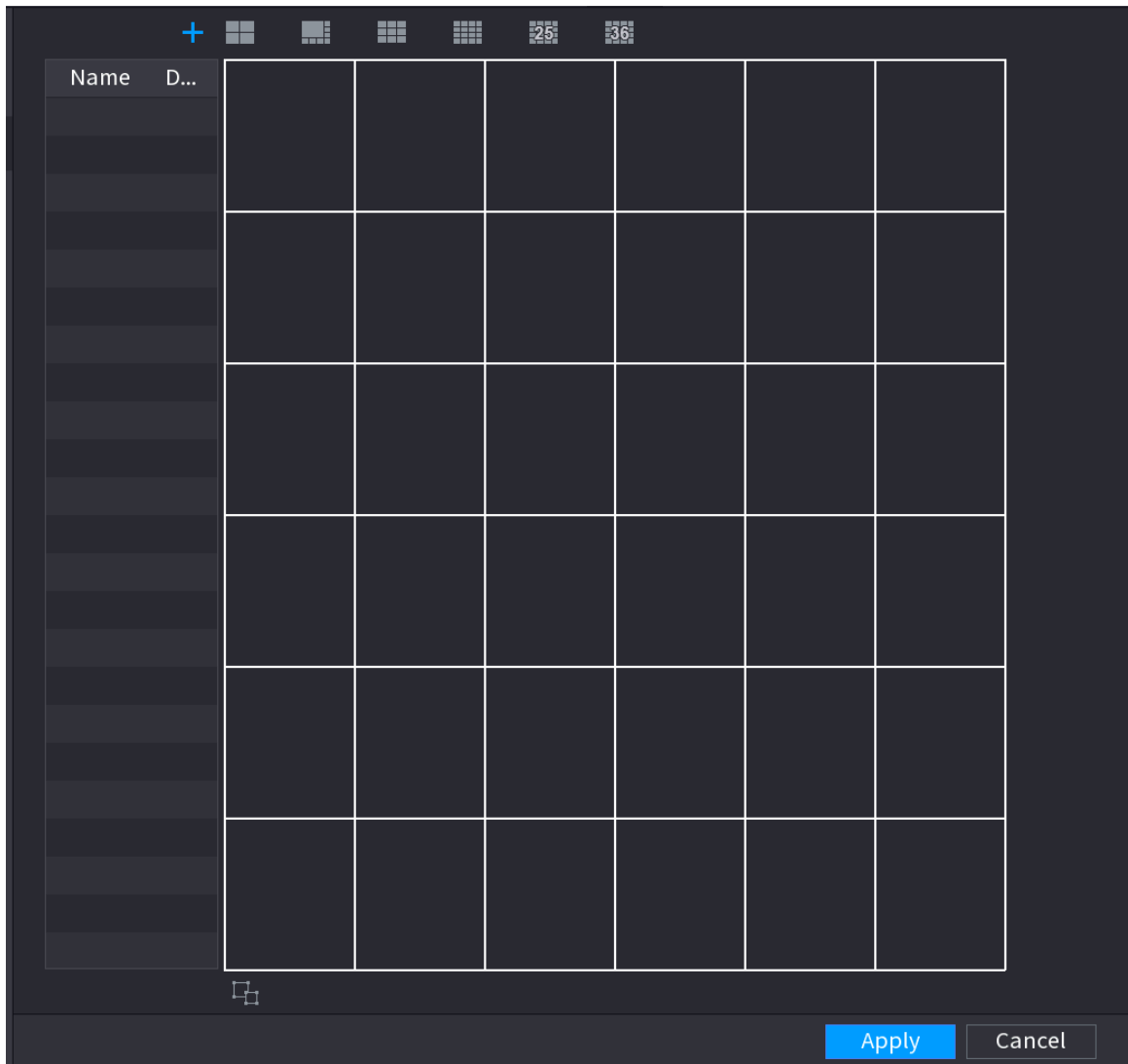

Pasul 2 Clic și apoi faceți clic pentru a selecta modul de bază.

Sistemul adoptă modul de bază fereastră ca nou nume de fereastră. De exemplu, dacă selectați modul de afișare 8, numele implicit este Split8.

În modul obișnuit, trageți mouse-ul în cadrul de previzualizare; puteți îmbina mai multe ferestre mici într-o singură fereastră, astfel încât să obțineți modul de împărțire dorit.





- După îmbinarea ferestrei, sistemul adoptă valoarea ferestrei rămase ca fiind nouă nume precum Split6.
- Selectați fereastra pe care doriți să o îmbinați (evidențiată în roșu), faceți clic  pentru a anula fuziunea pentru a restabili modul de bază.
- Clic  pentru a șterge modul de fereastră personalizat.

Figura 5-301 Fereastra îmbinată



Pasul 3 **Clic aplica a iesi.**

După configurare, puteți accesa fereastra de previzualizare, faceți clic dreapta și apoi selectați **Aspect live** pentru a selecta aspectul divizat personalizat.

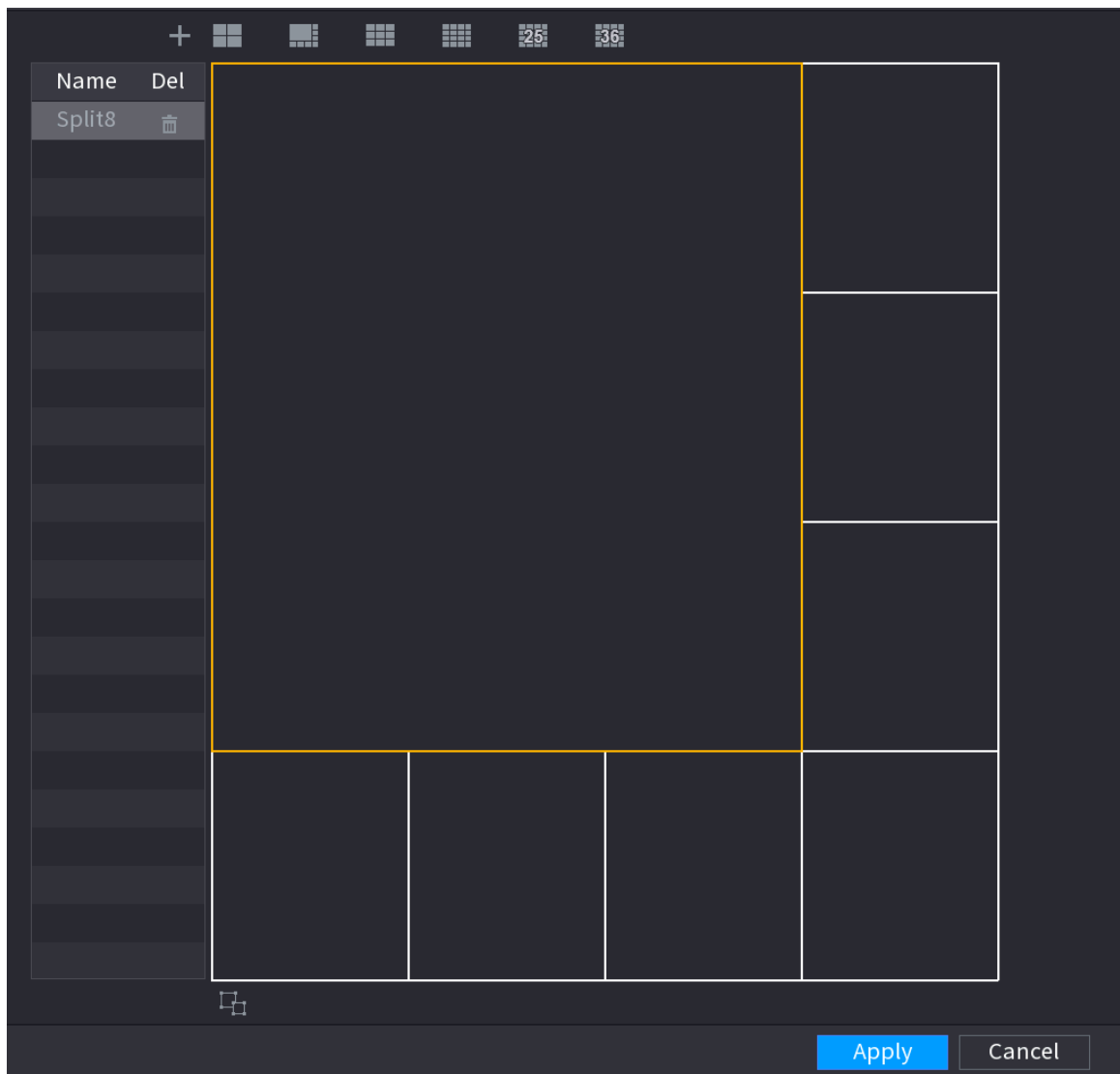
5.17 POS

Puteți conecta Dispozitivul la aparatul POS (Punctul de vânzare) și puteți primi informațiile de la acesta. Această funcție se aplică scenariilor cum ar fi mașina POS de supermarket. După stabilirea conexiunii, Dispozitivul poate accesa informațiile POS și poate afișa textul suprapus în fereastra canalului.

5.17.1 Setări

Procedură

Pasul 1 Selectați **Meniu principal>POS>Setare POS**.

Figura 5-302 Setarea POS

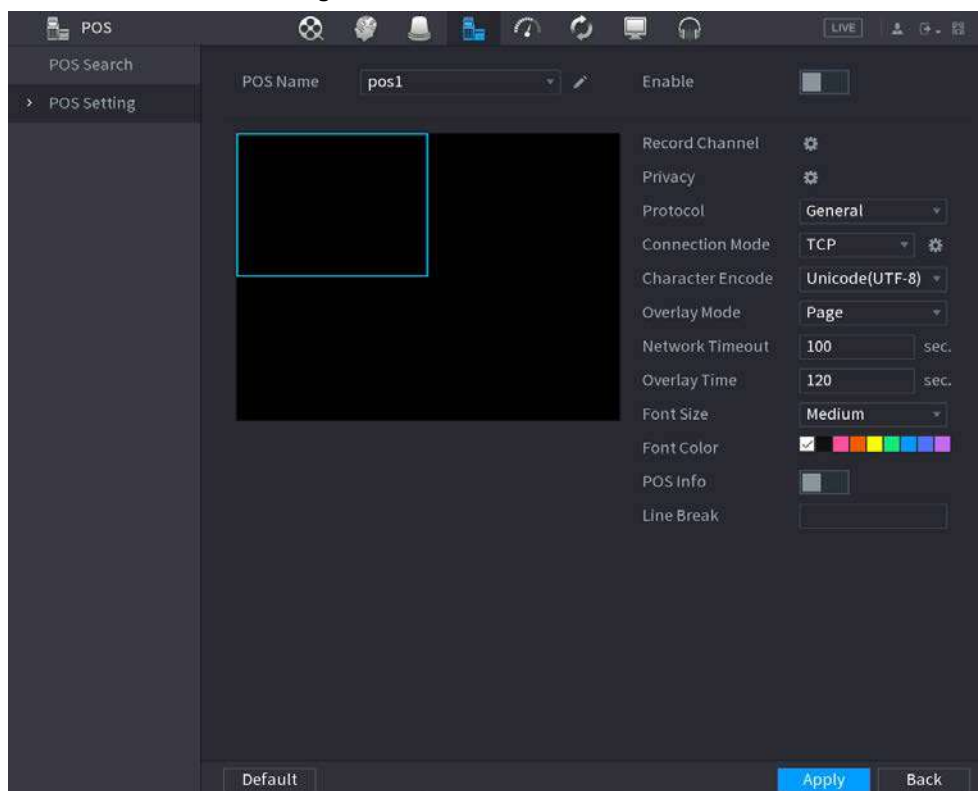

Pasul 2 Configurați parametrii POS.

Tabelul 5-88 Parametrii POS

Parametru	Descriere
Nume POS	<p>În lista Nume POS, selectați aparatul POS pentru care doriți să configurați setările. Faceți clic pe pentru a modifica numele POS.</p> <p></p> <ul style="list-style-type: none"> ● Numele POS trebuie să fie unic. ● Puteți introduce până la 21 de caractere chinezești sau 63 de caractere engleze.
Permite	Activați funcția POS.
Canal de înregistrare	Clic pentru a selecta un canal de înregistrat.
Confidențialitate	Introduceți conținutul de confidențialitate.
Protocol	Selectați un protocol. Mașini diferite corespund unor protocoale diferite.
Modul de conectare	<p>Selectați tipul de protocol de conectare. Faceți clic , celAdresa IP fereastra este pe afișat.</p> <p>În IP sursă caseta, introduceți adresa IP (mașina care este conectată la Dispozitiv) care trimite mesaje.</p>

Parametru	Descriere
Codificarea caracterelor	Selectați un mod de codare a caracterelor.
Modul de suprapunere	<p>În Modul de suprapunere listă, Selectați Întoarce-tesau sau ROLA.</p> <ul style="list-style-type: none"> ● Turn: Odată ce informațiile sunt la 16 rânduri, sistemul afișează pagina următoare. ● ROLL: Odată ce informațiile sunt la 16 linii, sistemul rulează o linie după alta pentru a șterge prima linie. <p> Când modul de previzualizare locală este în 4-split, funcția de întoarcere/rulare se bazează pe 8 linii.</p>
Rețea expiră	Când rețeaua nu funcționează corect și nu poate fi recuperată după limita de timeout introdusă, informațiile POS nu se vor afișa normal. După ce rețeaua este recuperată, vor fi afișate cele mai recente informații POS.
Afișare timp	Introduceți ora pentru cât timp doriți să păstrați afișarea informațiilor POS. De exemplu, introduceți 5, informațiile POS dispar de pe ecran după 5 secunde.
Marimea fontului	Selectați Mic , Mediu , sau Mare ca dimensiunea textului informațiilor POS
Culoare font	În bara de culori, faceți clic pentru a selecta culoarea pentru dimensiunea textului informațiilor POS.
Informații POS	Activați funcția POS Info, informațiile POS sunt afișate în vizualizarea live/WEB.
Rupere de linie	<p>Nu există un delimitator de linie în mod implicit.</p> <p>După ce setați delimitatorul de linie (HEX), informațiile de suprapunere după delimitator sunt afișate în noua linie. De exemplu, delimitatorul de linie este F și informațiile de suprapunere sunt 123F6789, NVR afișează informații de suprapunere pe pagina de previzualizare locală și pe Web ca:</p> <p>123 6789</p>

Pasul 3 **Clic aplica.**

5.17.1.1 Configurare confidențialitate

Procedură

Pasul 1 **Clic**  chiar lângă **Confidențialitate**.

Figura 5-303 Confidențialitate

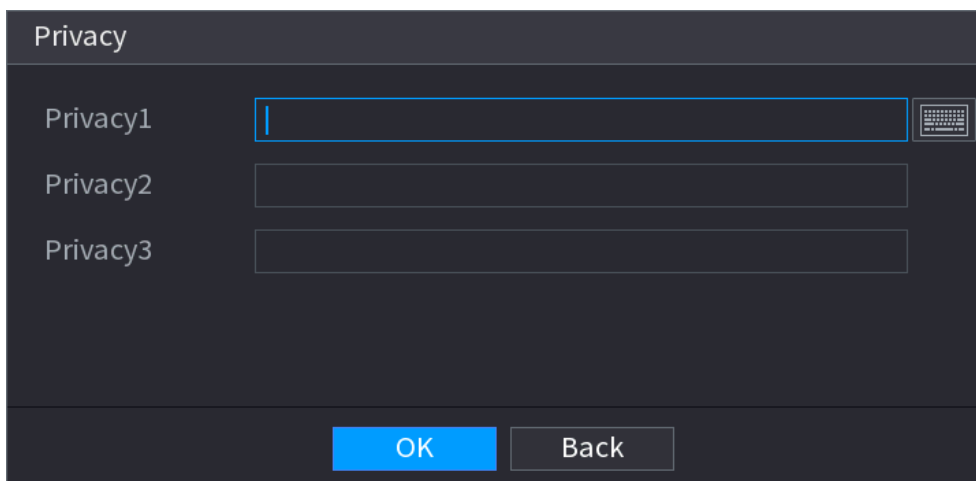

Pasul 2 Setați informațiile de

Pasul 3 confidențialitate. Clic **Bine**.

5.17.1.2 Modul de conectare

Tipul de conexiune este UDP sau TCP.

Procedură

Pasul 1 Selectați **Modul de conectare** la fel de **UDP**, **TCP_CLINET** sau **TCP**.

Pasul 2 Faceți clic pe **OK**.

Figura 5-304 Adresă IP

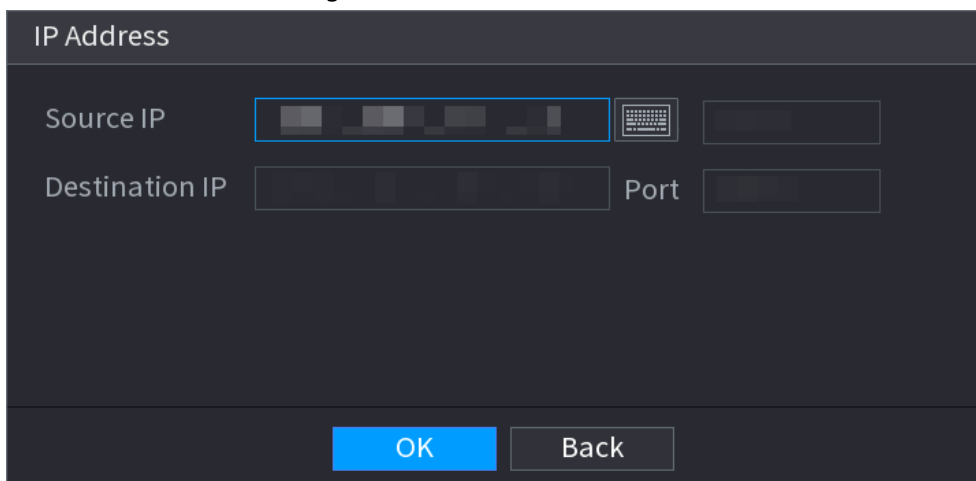

Pasul 3 Pentru **IP sursă** și **Port**, introduceți adresa IP și portul POS.

Pasul 4 Clic **Bine**.

5.17.2 Căutare

Sistemul acceptă căutarea neclară.

Procedură

Pasul 1 Selectați **Meniu principal** > **POS** > **Căutare POS**.

Figura 5-305 Căutare POS

- Pasul 2** În **Căutare POS** caseta, introduceți informații, cum ar fi numărul tranzacției, pe chitanța, suma sau numele produsului.
- Pasul 3** În **Timpu de începere** cutie și **Sfârșitul timpului** caseta, introduceți perioada de timp în care doriți să căutați informațiile despre tranzacția POS.
- Pasul 4** Clic **Căutare**.
Rezultatele tranzacțiilor căutate sunt afișate în tabel.

5.18 Audio

Funcția audio este de a gestiona fișierele audio și de a seta funcția de programare de redare. Este de a realiza funcția de activare a transmisiei audio.



Această funcție este disponibilă pe anumite modele.

5.18.1 Gestionarea fișierelor

Puteți adăuga fișiere audio, asculta fișiere audio, redenumi și șterge fișiere audio și configura volumul audio.

Procedură

- Pasul 1** Selectați **Meniu principal > AUDIO > Gestionarea fișierelor**.

Figura 5-306 Gestionarea fișierelor

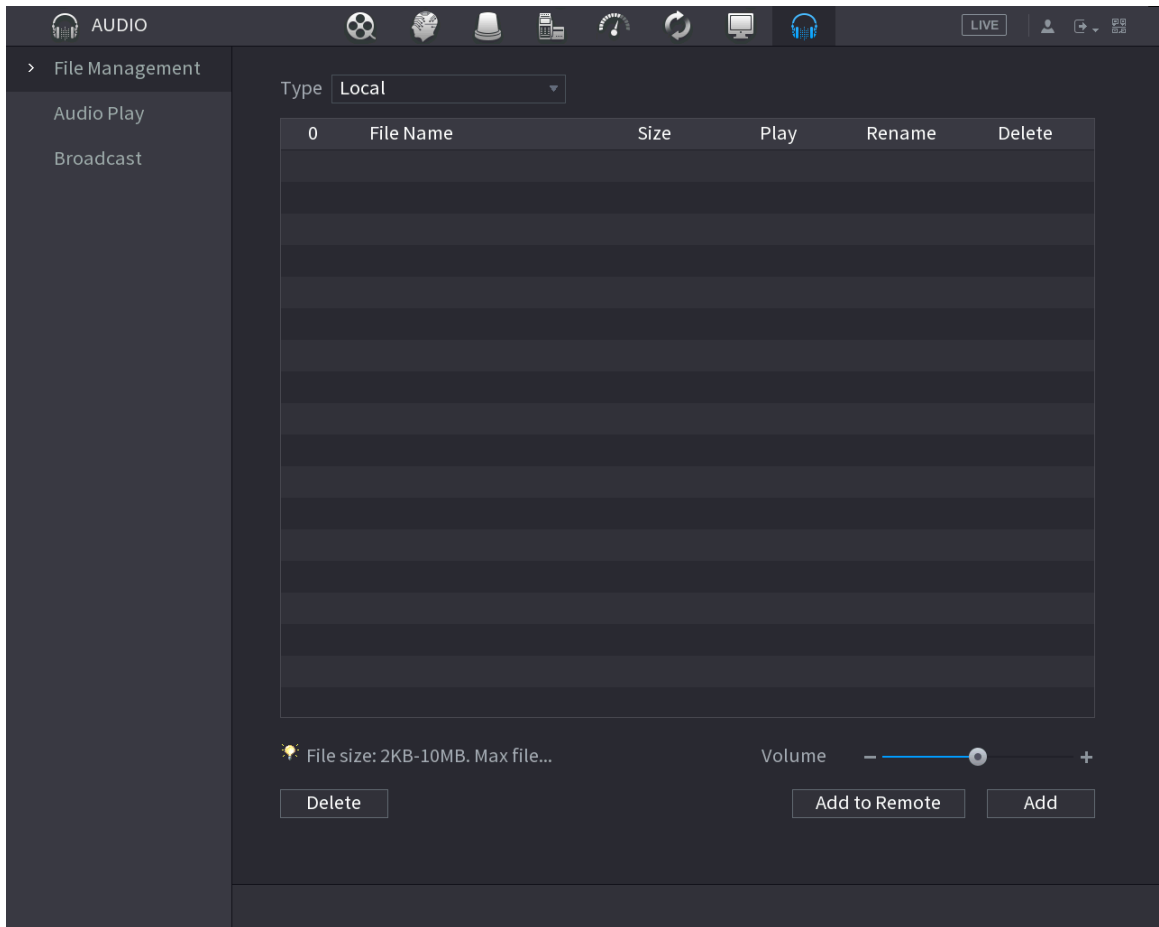

Pasul 2 **ClicAdăuga.**

Figura 5-307 Adăugați fișier

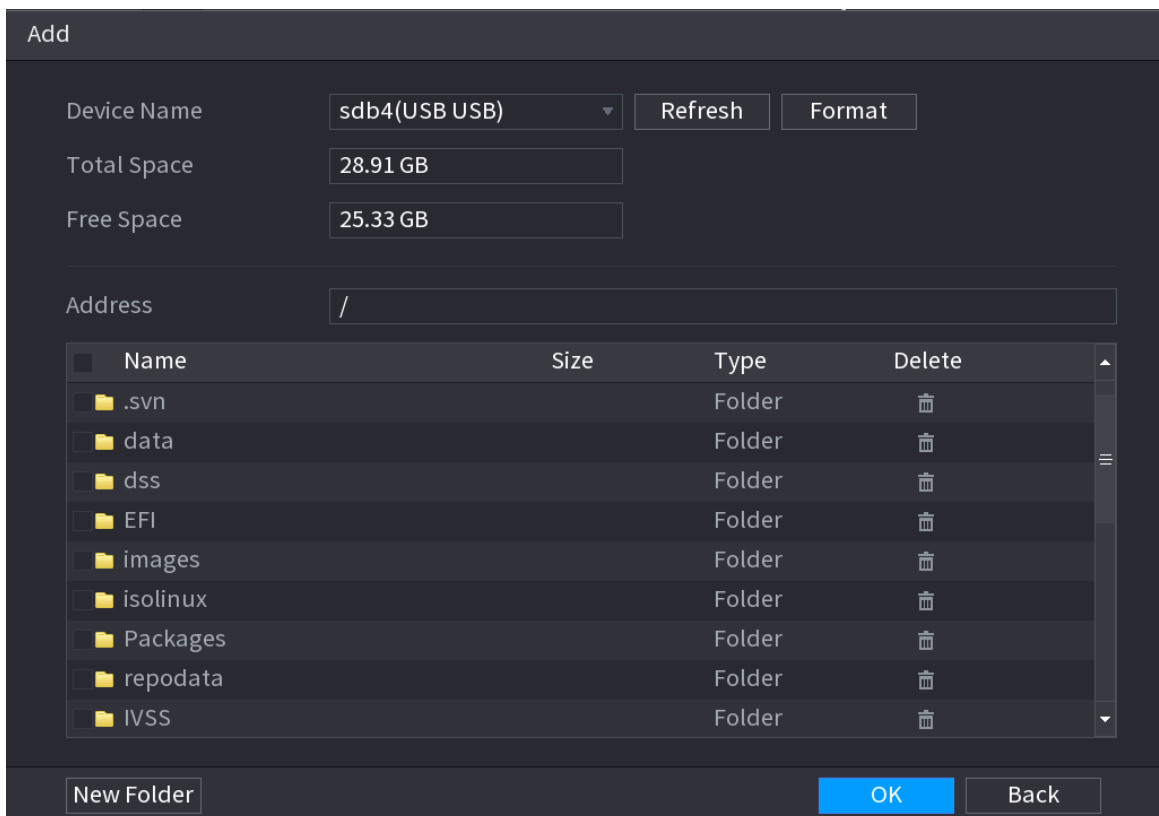

- Pasul 3** Selectați fișierul audio și apoi faceți clic **Import**.
Sistemul acceptă formatul audio MP3 și PCM.
- Pasul 4** Clic **Bine** pentru a începe importarea fișierelor audio de pe dispozitivul de stocare USB.
Dacă importarea are succes, fișierele audio se vor afișa în fișierul **Gestionarea fișierelor** pagină.

5.18.2 Redare audio

Puteți configura setările pentru a reda fișierele audio în perioada de timp definită.

Procedură

- Pasul 1** Selectați **Meniu principal > AUDIO > Programa**.

Figura 5-308 Program

Period	File Name	Interval	Loop	Outpu...
<input type="checkbox"/> 00 : 00 - 24 : 00	None	60 min.	0	Mic
<input type="checkbox"/> 00 : 00 - 24 : 00	None	60 min.	0	Mic
<input type="checkbox"/> 00 : 00 - 24 : 00	None	60 min.	0	Mic
<input type="checkbox"/> 00 : 00 - 24 : 00	None	60 min.	0	Mic
<input type="checkbox"/> 00 : 00 - 24 : 00	None	60 min.	0	Mic
<input type="checkbox"/> 00 : 00 - 24 : 00	None	60 min.	0	Mic

- Pasul 2** Configurați parametrii.

Tabelul 5-89 Parametri de programare



Parametru	Descriere
Perioadă	În Perioadă caseta, introduceți ora. Bifați caseta de selectare pentru a activa setările. Puteți configura până la șase perioade.
Nume de fișier	În Nume de fișier listă, selectați fișierul audio pe care doriți să îl redați pentru această perioadă configurată.
Interval	În Interval caseta, introduceți timpul în minute pentru cât de des doriți să repetați redarea.
Bucă	Configurați de câte ori doriți să repetați redarea în perioada definită.
Ieșire	Include două opțiuni: MIC și Audio. Este MIC implicit. Funcția MIC împarte același port cu funcția talkback, iar cea din urmă are prioritate.  Unele produse din serie nu au port audio.

Figura 5-310 Adăugați grup (1)

Add Group

Group Name 

Cha... All

<input type="checkbox"/> D1	<input type="checkbox"/> D2	<input type="checkbox"/> D3	<input type="checkbox"/> D4	<input type="checkbox"/> D5	<input type="checkbox"/> D6	<input type="checkbox"/> D7	<input type="checkbox"/> D8
<input type="checkbox"/> D9	<input type="checkbox"/> D10	<input type="checkbox"/> D11	<input type="checkbox"/> D12	<input type="checkbox"/> D13	<input type="checkbox"/> D14	<input type="checkbox"/> D15	<input type="checkbox"/> D16
<input type="checkbox"/> D17	<input type="checkbox"/> D18	<input type="checkbox"/> D19	<input type="checkbox"/> D20	<input type="checkbox"/> D21	<input type="checkbox"/> D22	<input type="checkbox"/> D23	<input type="checkbox"/> D24
<input type="checkbox"/> D25	<input type="checkbox"/> D26	<input type="checkbox"/> D27	<input type="checkbox"/> D28	<input type="checkbox"/> D29	<input type="checkbox"/> D30	<input type="checkbox"/> D31	<input type="checkbox"/> D32
<input type="checkbox"/> D33	<input type="checkbox"/> D34	<input type="checkbox"/> D35	<input type="checkbox"/> D36	<input type="checkbox"/> D37	<input type="checkbox"/> D38	<input type="checkbox"/> D39	<input type="checkbox"/> D40
<input type="checkbox"/> D41	<input type="checkbox"/> D42	<input type="checkbox"/> D43	<input type="checkbox"/> D44	<input type="checkbox"/> D45	<input type="checkbox"/> D46	<input type="checkbox"/> D47	<input type="checkbox"/> D48
<input type="checkbox"/> D49	<input type="checkbox"/> D50	<input type="checkbox"/> D51	<input type="checkbox"/> D52	<input type="checkbox"/> D53	<input type="checkbox"/> D54	<input type="checkbox"/> D55	<input type="checkbox"/> D56
<input type="checkbox"/> D57	<input type="checkbox"/> D58	<input type="checkbox"/> D59	<input type="checkbox"/> D60	<input type="checkbox"/> D61	<input type="checkbox"/> D62	<input type="checkbox"/> D63	<input type="checkbox"/> D64

Pasul 3 Introduceți numele grupului și selectați unul sau mai multe canale. Clic

Pasul 4 **Salvați** pentru a finaliza configurarea grupului de difuzare.







- Pe pagina de difuzare, faceți clic  pentru a schimba configurarea grupului, faceți clic  pentru a șterge grupul.
- După configurarea completă a difuzării, pe pagina de previzualizare și apoi faceți clic  pe bara de navigare, dispozitivul apare o casetă de dialog de difuzare. Selectați un nume de grup și apoi clic  pentru a începe difuzarea.

Figura 5-311 Adăugați grup (2)



5.19 Operare și întreținere

5.19.1 Jurnal

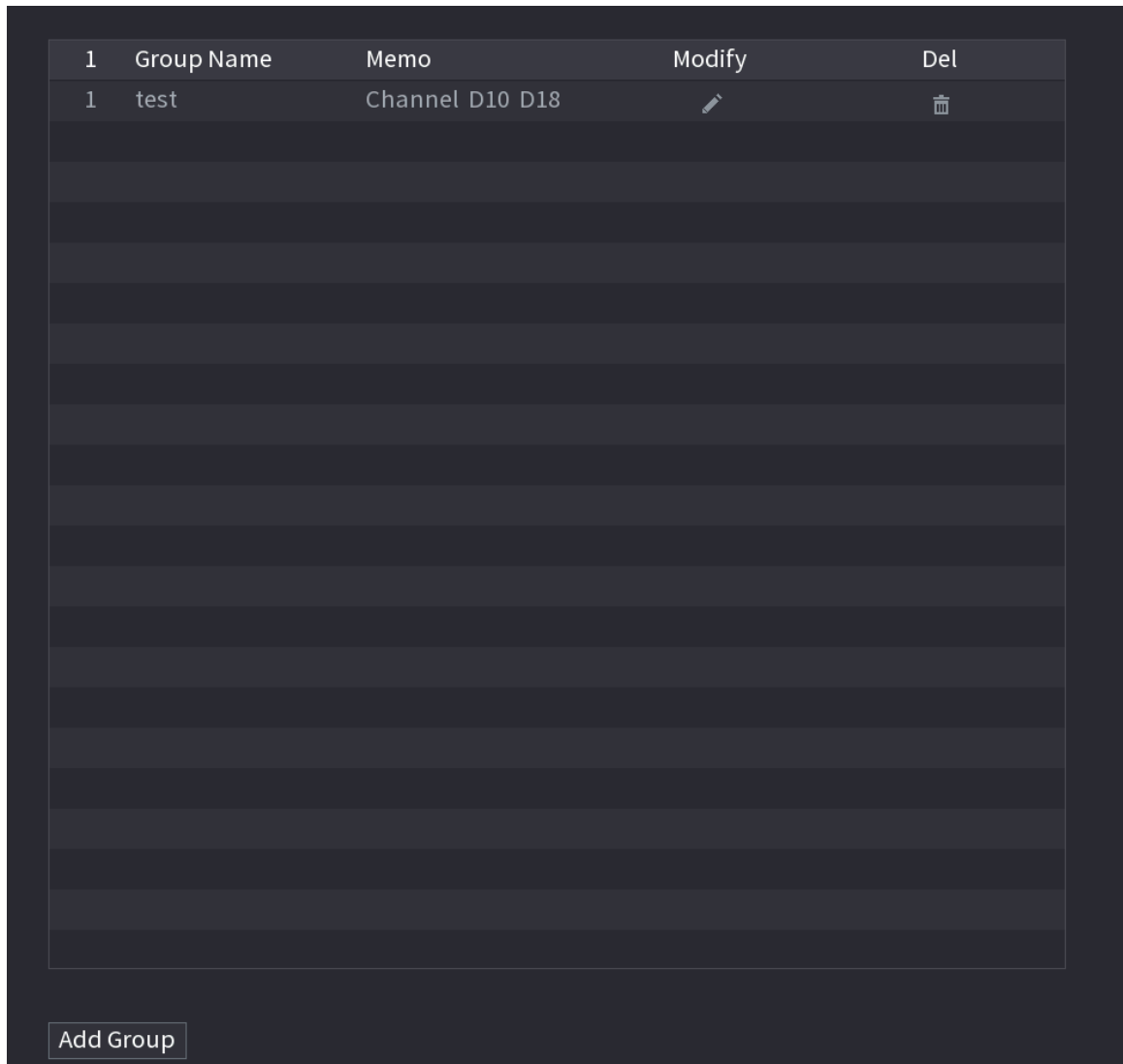
Puteți vizualiza și căuta informațiile din jurnal sau puteți face copii de rezervă ale jurnalului pe dispozitivul USB.

Procedură

Pasul 1 Selectați **Meniu principal**>**Centru de întreținere**>**Buturuga**.

Figura 5-312 Jurnal

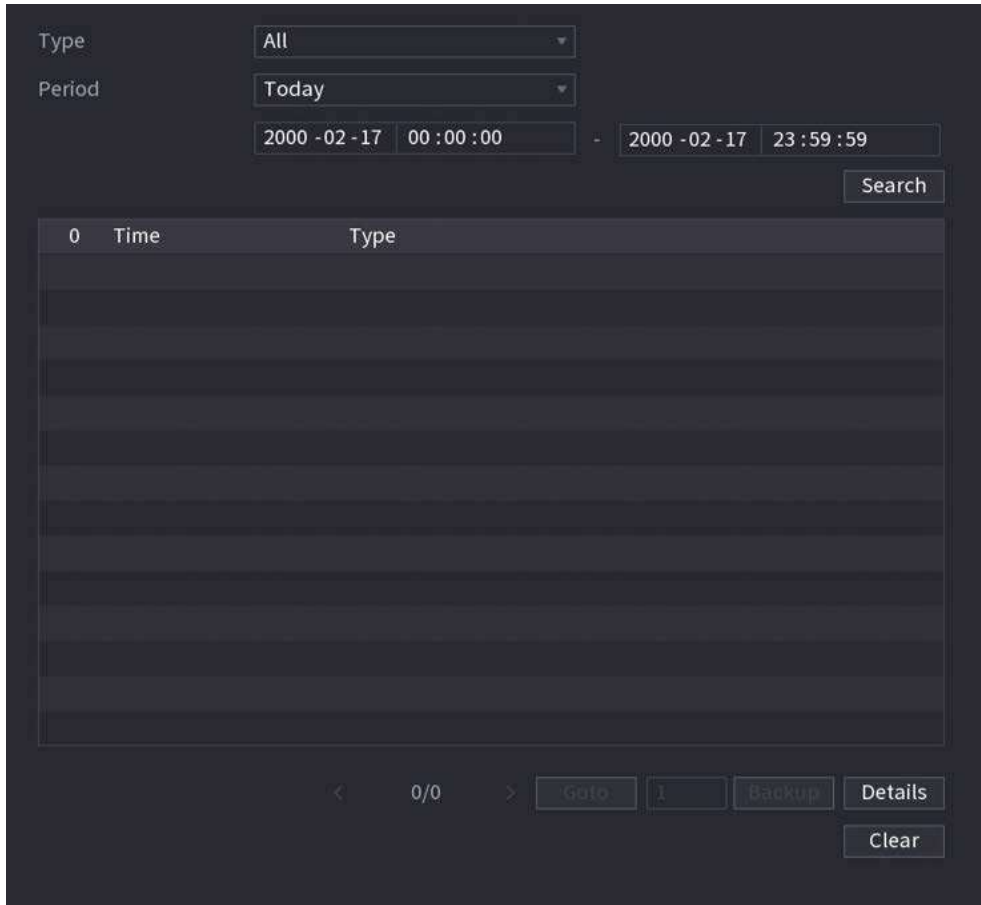

Pasul 2 În **Tip** listă, selectați tipul de jurnal pe care doriți să-l vizualizați (**Sistem, Config, Depozitare, Record, Cont, Curățã Jurnalul, Redare, și Conexiune**) sau selectați **Toate** pentru a vizualiza toate jurnalele. Introduceți

Pasul 3 perioada de timp pentru a căuta, apoi faceți clic **Căutare**. Sunt afișate rezultatele căutării.

Operațiuni conexe

- Clic **Detalii** sau faceți dublu clic pe jurnal pentru a vedea detaliile. Clic **Următorul** sau **Anterior** pentru a vedea mai multe informații de jurnal.
- Clic **Backup** pentru a face copii de rezervă ale jurnalelor pe dispozitivul de stocare USB.
- Clic **Clear** pentru a elimina toate jurnalele.

5.19.2 Sistem

5.19.2.1 Versiunea de sistem

Selectați **Meniu principal > Centru de întreținere > Informație de sistem > Versiune**. Puteți vizualiza informații despre versiunea NVR.

5.19.2.2 Versiunea algoritmului AI

Selectați **Meniu principal > Centru de întreținere > Informație de sistem > Algoritm inteligent**.

Puteți vizualiza informații despre versiune pentru funcții AI, cum ar fi detectarea feței, recunoașterea feței, IVS și metadatele video.

Figura 5-313 Algoritmul inteligent

Log	License Status	Normal
System Info	AcuPick (Human Body)	1005001001004
Version	AcuPick (Motor Vehi...)	1007001000004
> Intelligent Algorithm		

5.19.2.3 Informații HDD

Puteți vizualiza cantitatea de HDD, tipul de HDD, spațiul total, spațiul liber, starea și informațiile SMART. Selectați **Meniu principal>Centru de întreținere>Informație de sistem>Disc.**

Figura 5-314 Informații despre disc

I*	Device Name	Physical Position	Properties	Total Space	Free Space
All	-	-	-	2.71 TB	0.00 MB
I*	sda	Host-2	Read/Write	2.71 TB	0.00 MB

Tabelul 5-90 Informații despre disc

Parametru	Descriere
Nu.	Indică numărul HDD-ului conectat în prezent. Asteriscul (*) înseamnă HDD-ul curent care funcționează.
Nume dispozitiv	Indică numele HDD-ului.
Poziția fizică	Indică poziția de instalare a HDD-ului.
Proprietăți	Indică tipul HDD.
Spatiu total	Indică capacitatea totală a HDD-ului.
Spatiu liber	Indică capacitatea utilizabilă a HDD-ului.

Parametru	Descriere
Stare de sănătate	Indică starea de sănătate a HDD-ului.
INTELLIGENT	Vizualizați rapoartele SMART de la detectarea HDD-ului.
stare	Indică starea HDD-ului pentru a arăta dacă funcționează normal.

5.19.2.4 BPS

Puteți vizualiza viteza de biți video actuală (kb/s) și rezoluția. Selectați **Meniu principal**>**Centru de întreținere**>**Informație de sistem**>**BPS**.

Figura 5-315 BPS

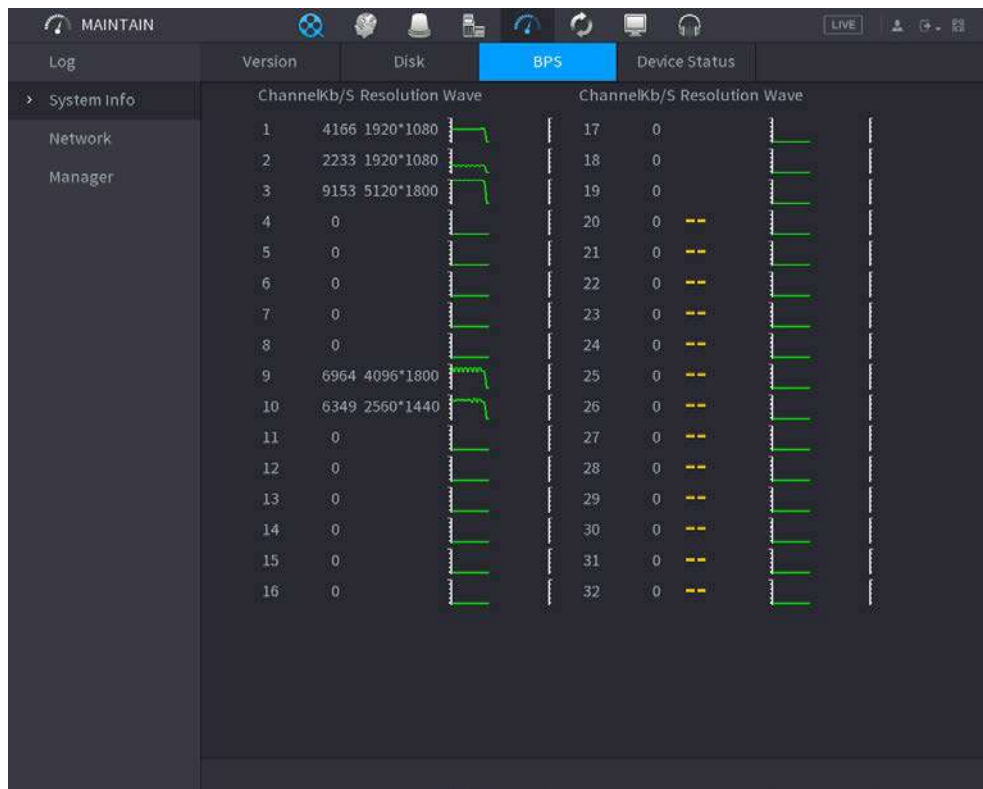

5.19.2.5 Stare dispozitiv

Puteți vedea starea de funcționare a ventilatorului, cum ar fi viteza, temperatura procesorului și memoria.

Selectați **Meniu principal**>**Centru de întreținere**>**Informație de sistem**>**Starea dispozitivului**.

Figura 5-316 Stare dispozitiv

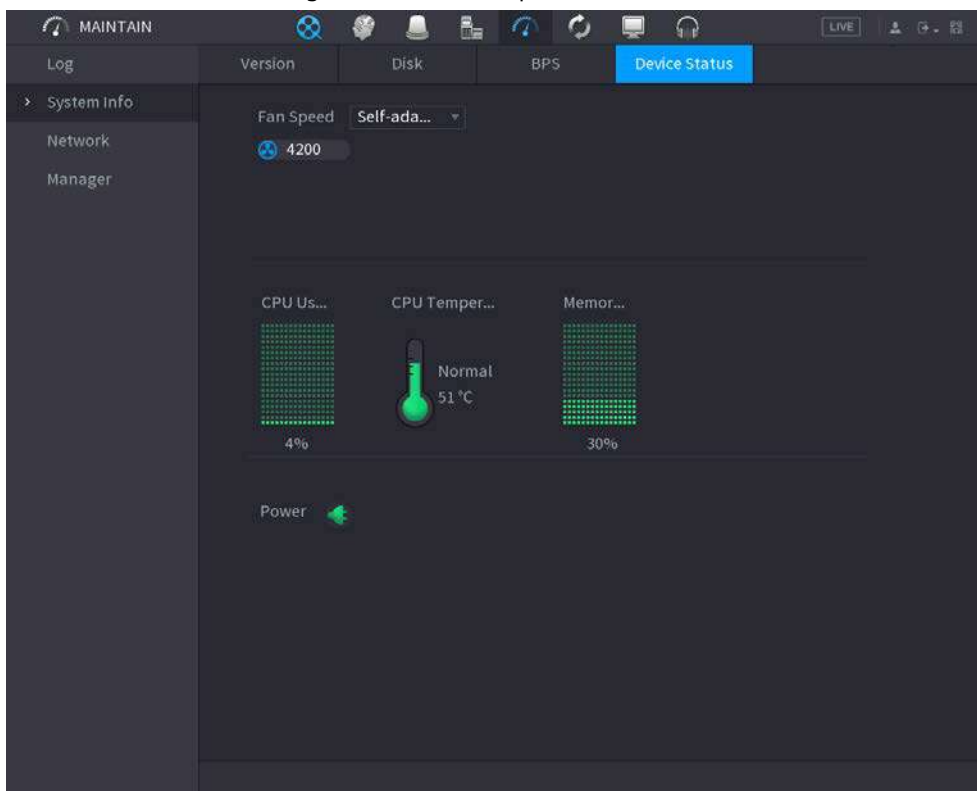

5.19.3 Rețea

5.19.3.1 Utilizator online

Puteți vizualiza informațiile despre utilizator online sau puteți bloca orice utilizator pentru o perioadă de timp. Pentru a bloca un utilizator online, faceți clic și apoi introduceți ora la care doriți să blocați acest utilizator. Valoarea maximă pe care o puteți seta este 65535.

Sistemul detectează la fiecare 5 secunde pentru a verifica dacă există un utilizator adăugat sau șters și pentru a actualiza lista de utilizatori în timp util.

Selecționați **Meniu principal > Centru de întreținere > Rețea > Utilizator online**.

Figura 5-318 Încărcarea rețelei

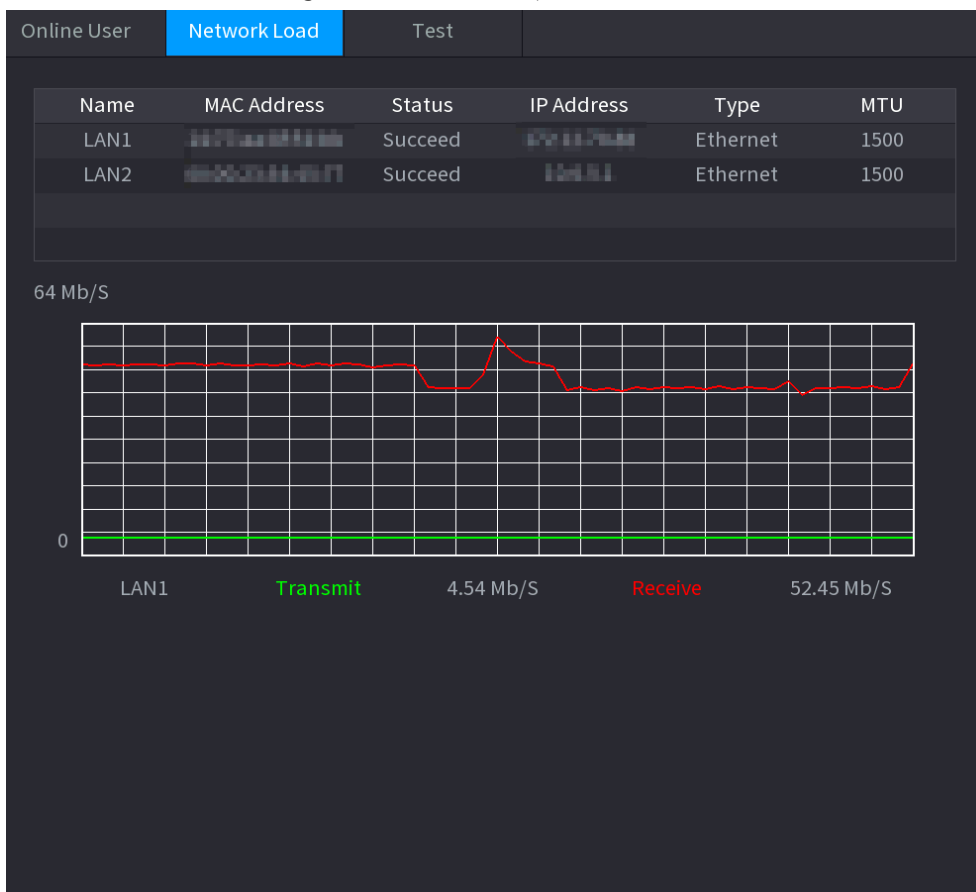

Pasul 2 Faceți clic pe numele LAN pe care doriți să-l vizualizați, de exemplu, **LAN1**.

Sistemul afișează informații despre viteza de trimitere a datelor și viteza de recepție.



- Sistemul afișează în mod implicit încărcarea LAN1.
- O singură încărcare LAN poate fi afișată la un moment dat.

5.19.3.3 Test de rețea

Puteți testa starea conexiunii la rețea între Dispozitiv și alte dispozitive.

Procedură

Pasul 1 Selectați **Meniu principal > Centru de întreținere > Rețea > Test**.

Figura 5-319 Test

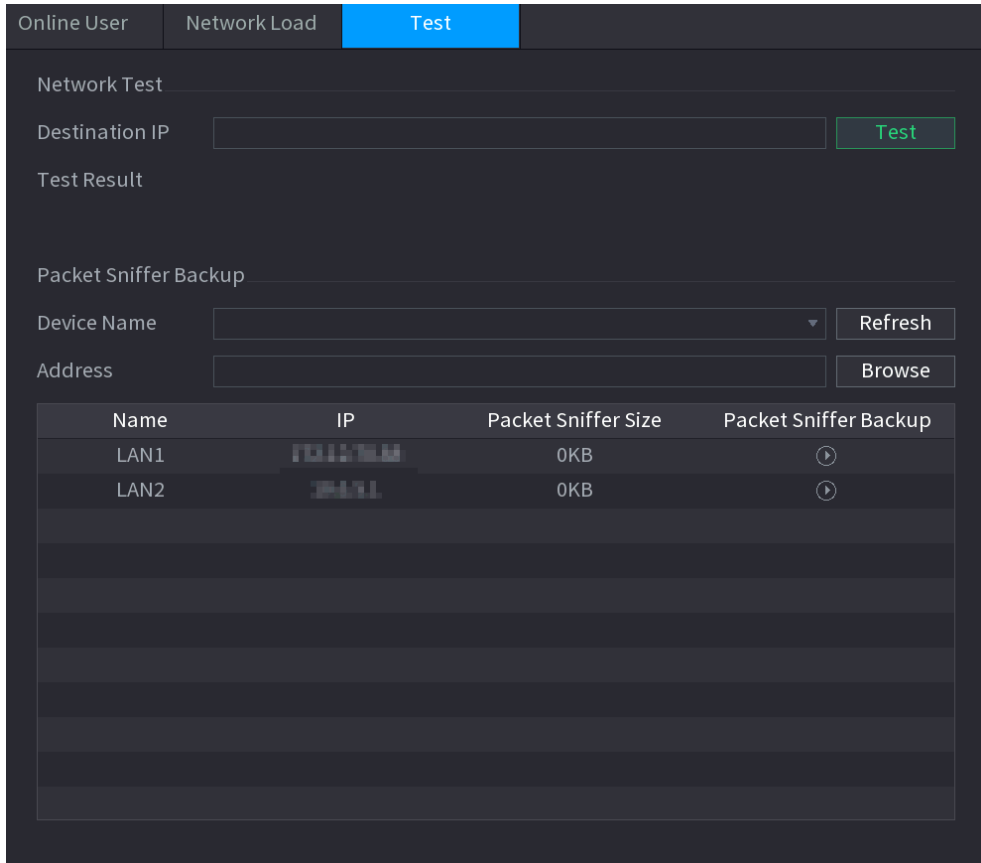

Name	IP	Packet Sniffer Size	Packet Sniffer Backup
LAN1	192.168.1.1	0KB	↻
LAN2	192.168.1.2	0KB	↻

Pasul 2 În **IP de destinație** caseta, introduceți adresa IP.

Pasul 3 Clic **Test**.

După finalizarea testării, rezultatul testului este afișat. Puteți verifica evaluarea pentru întârzierea medie, pierderea pachetelor și starea rețelei.

5.19.4 Întreținere și management

5.19.4.1 Întreținerea dispozitivului

Când Dispozitivul a funcționat de mult timp, puteți activa Dispozitivul să repornească automat în timpul inactiv. De asemenea, puteți activa întreținerea de urgență.

Procedură

Pasul 1 Selectați **Meniu principal**>**Centru de întreținere**>**Administrator**>**întreținere**.

Figura 5-320 Întreținere

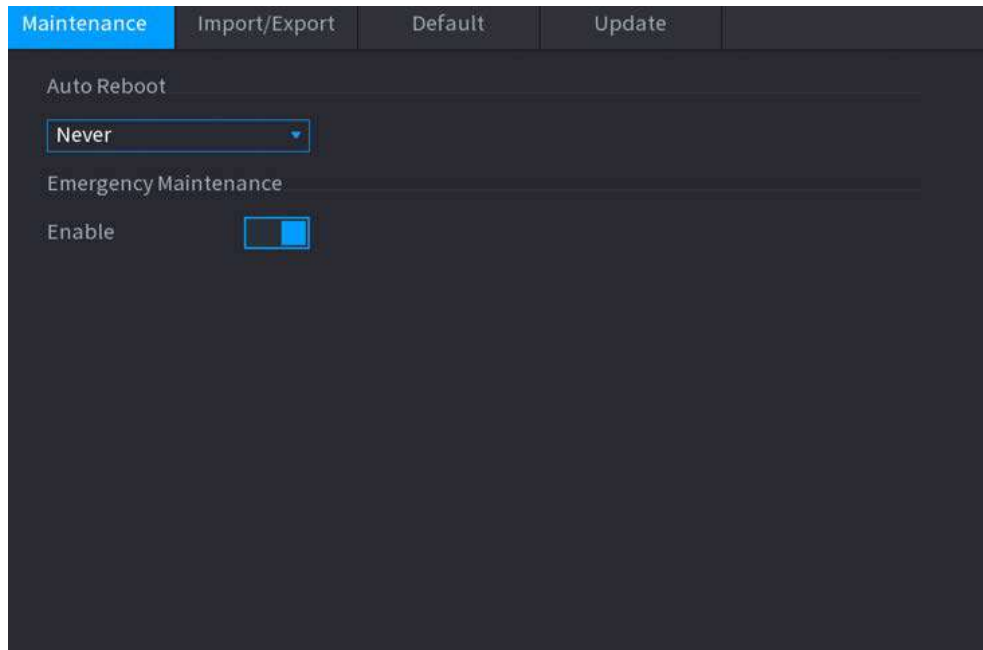

Pasul 2 Configurați parametrii.

- **Repornire automată:** Permiteți repornirea dispozitivului în timpul inactiv.
- **Întreținere de urgență:** Când Dispozitivul are o întrerupere a curentului de actualizare, o eroare de rulare și alte probleme și nu vă puteți autentifica, atunci puteți utiliza funcția de întreținere de urgență pentru a reporni Dispozitivul, a șterge configurația, a actualiza sistemul și multe altele.

Pasul 3 **Clicaplica.**

5.19.4.2 Exportarea setărilor sistemului

Informații generale

Puteți exporta sau importa setările sistemului dispozitivului dacă există mai multe dispozitive care necesită aceeași configurare.



- The **Import Export** pagina nu poate fi deschisă dacă operațiunea de backup este în desfășurare pe cealaltă pagini.
- Când deschideți **Import Export** pagina, sistemul reîmprospătează dispozitivele și setează curentul director ca prim director rădăcină.
- Clic **Format** pentru a formata dispozitivul de stocare USB.

Procedură

Pasul 1 Selectați **Meniu principal**>**Centru de întreținere**>**Administrator**>**Import Export**.

Figura 5-322 Dispozitiv USB conectat

Maintenance **Import/Export** Default Update

Device Name: sdb4(USB USB) Refresh Format

Total Space: 28.91 GB

Free Space: 25.33 GB

Address: /

Name	Size	Type	Delete
Folder		Folder	🗑️
data		Folder	🗑️
dss		Folder	🗑️
EFI		Folder	🗑️
images		Folder	🗑️
isolinux		Folder	🗑️
Packages		Folder	🗑️
repodata		Folder	🗑️
IVSS		Folder	🗑️
NVR		Folder	🗑️
.discinfo	31 B	File	🗑️
.treeinfo	338 B	File	🗑️
anaconda-ks.cfg	3.1 KB	File	🗑️
CentOS_BuildTag	14 B	File	🗑️
EULA	212 B	File	🗑️

Imported configuration will overwrite previous configuration.

New Folder Import Export

Pasul 4 **ClicExport.**

Există un folder sub stilul numelui „Config_xxxx”. Faceți dublu clic pe acest folder pentru a vizualiza fișierele de rezervă.

5.19.4.3 Restaurarea valorilor implicite

5.19.4.3.1 Restaurarea setărilor implicite pe pagina locală

Informații generale



Această funcție este doar pentru contul de administrator.

Puteți restabili dispozitivul la setările implicite pe pagina locală.

Procedură

Pasul 1 Selectați **Meniu principal**>**Centru de întreținere**>**Administrator**>**Mod implicit**.

Figura 5-323 Implicite

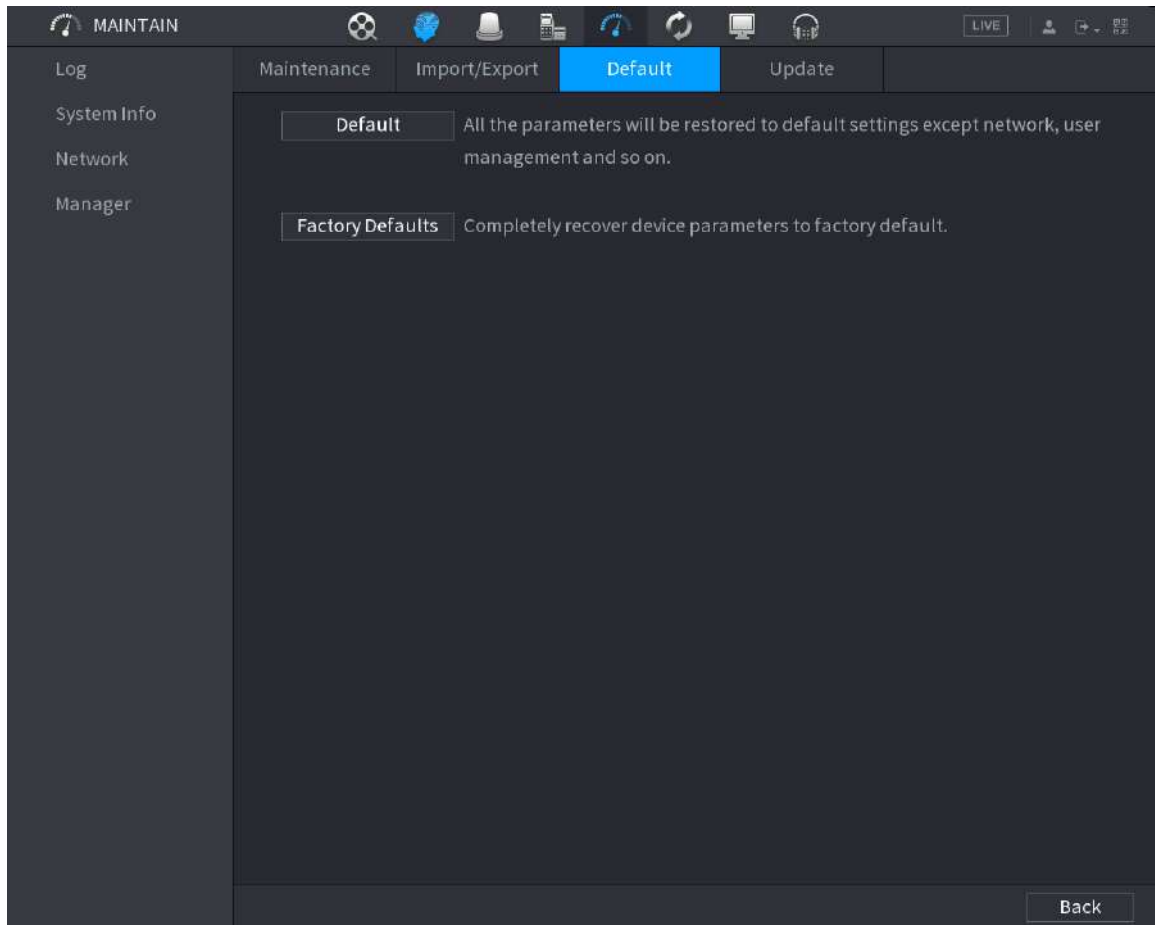

Pasul 2 Restabiliți setările.

- **Mod implicit:** Restabiliți toate configurațiile, cu excepția setărilor de rețea și a gestionării utilizatorilor, la valorile implicite.
- **Implicit din fabrică:** Restabiliți toate configurațiile la setările implicite din fabrică.

5.19.4.3.2 Resetarea dispozitivului prin butonul de resetare

Informații generale

Puteți folosi butonul de resetare de pe placa de bază pentru a reseta dispozitivul la setările implicite din fabrică.



Butonul de resetare este disponibil pe anumite modele.



După resetare, toate configurațiile se vor pierde.

Procedură

Pasul 1 Deconectați dispozitivul de la sursa de alimentare, apoi scoateți panoul de acoperire. Pentru detalii despre scoaterea panoului de acoperire, consultați „3.3 Instalare HDD”.

Pasul 2 Găsiți butonul de resetare de pe placa de bază, apoi conectați din nou dispozitivul la sursa de alimentare.

Pasul 3 Apăsati și mențineți apăsat butonul de resetare timp de 5 secunde până la 10 secunde.

Figura 5-324 Butonul de resetare



- Pasul 4 Reporniți dispozitivul.
După ce Dispozitivul repornește, setările au fost restaurate la valorile implicite din fabrică.

5.19.4.4 Actualizare sistem

5.19.4.4.1 Actualizare fișier

Procedură

- Pasul 1 Introduceți un dispozitiv de stocare USB care conține fișierele de actualizare în portul USB al dispozitivului.
Pasul 2 Selectați **Meniu principal**>**Centru de întreținere**>**Administrator**>**Actualizați**

Figura 5-325 Actualizare

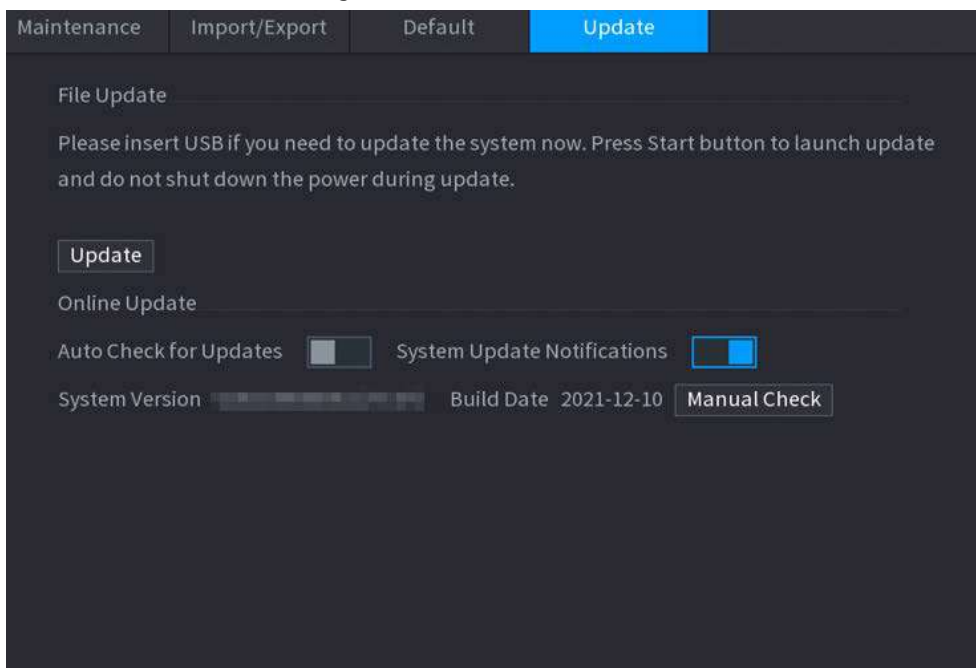

- Pasul 3 Clic**Actualizați**.

Figura 5-326 Răsfoire

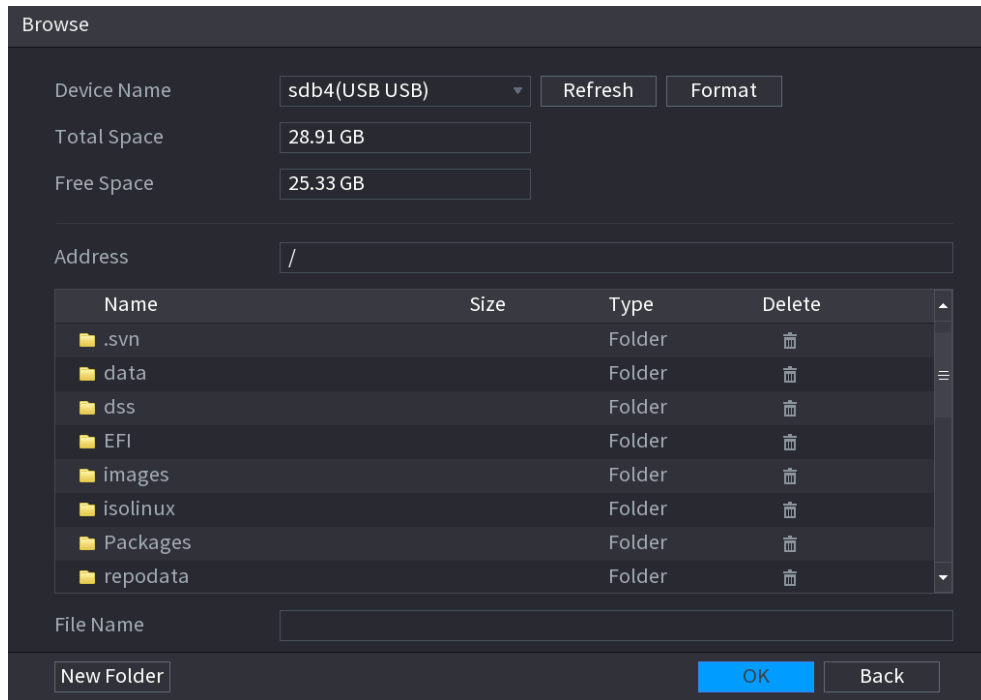

Pasul 4 Faceți clic pe fișierul pe care doriți să îl actualizați.

Pasul 5 Fișierul selectat este afișat în **Actualizați fișierul** cutie.

Pasul 6 Clic **start**.

5.19.4.4.2 Upgrade online

Informații generale

Când Dispozitivul este conectat la Internet, puteți utiliza funcția de upgrade online pentru a actualiza sistemul.

Înainte de a utiliza această funcție, trebuie să verificați dacă există vreo versiune nouă prin verificare automată sau verificare manuală.

- Verificare automată: Dispozitivul verifică la intervale de timp dacă există vreo versiune nouă disponibilă.
- Verificare manuală: Efectuați verificarea în timp real dacă există vreo versiune nouă disponibilă.



Asigurați-vă alimentarea corectă și conexiunea la rețea în timpul upgrade-ului; altfel cel upgrade-ul ar putea fi eșuat.

Procedură

Pasul 1 Selectați **Meniu principal**>**Centru de întreținere**>**Administrator**>**Actualizați**.

Pasul 2 Verificați dacă există vreo versiune nouă disponibilă.

- Verificare automată pentru actualizări: activați Verificarea automată pentru actualizări.
- Verificare manuală: Faceți clic **Verificare manuală**.

Sistemul începe să verifice noile versiuni. După finalizarea verificării, rezultatul verificării este afișat.

- Dacă este afișat textul „Este cea mai recentă versiune”, nu este necesar să faceți upgrade.
- Dacă textul care indică o versiune nouă, treceți la pasul 3. Faceți clic

Pasul 3 **Actualizează acum** pentru a actualiza sistemul.

5.19.4.4.3 Actualizare Uboot



- Sub directorul rădăcină din dispozitivul de stocare USB, trebuie să existe fișierul „u-boot.bin.img” și Fișierul „update.img” a fost salvat, iar dispozitivul de stocare USB trebuie să fie în format FAT32.

- Asigurați-vă că dispozitivul de stocare USB este introdus; în caz contrar, actualizarea nu poate fi efectuată.

La pornirea dispozitivului, sistemul verifică automat dacă există un dispozitiv de stocare USB conectat și orice fișier de actualizare, iar dacă da și rezultatul verificării fișierului de actualizare este corect, sistemul se va actualiza automat. Upgrade-ul Uboot poate evita situația în care trebuie să faceți upgrade prin +TFTP când dispozitivul este oprit.

5.19.4.5 Diagnosticare inteligentă

Când apare o excepție, exportați datele pentru a verifica detaliile

Informații generale

Selecționați **Centru de întreținere** > **Diagnosticare inteligentă**.

Figura 5-327 Diagnostic inteligent

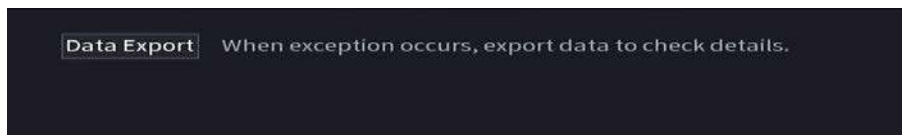

5.20 Pop-up automat al dispozitivului USB

După ce ați introdus dispozitivul USB, sistemul îl poate detecta automat și poate deschide următoarea casetă de dialog. Vă permite să faceți backup în mod convenabil pentru fișiere, jurnal, configurare sau actualizare a sistemului.



Puteți adăuga o tastatură USB prin portul USB și poate introduce caractere limitate la tastatura soft.

Figura 5-328 Solicitare dispozitiv USB

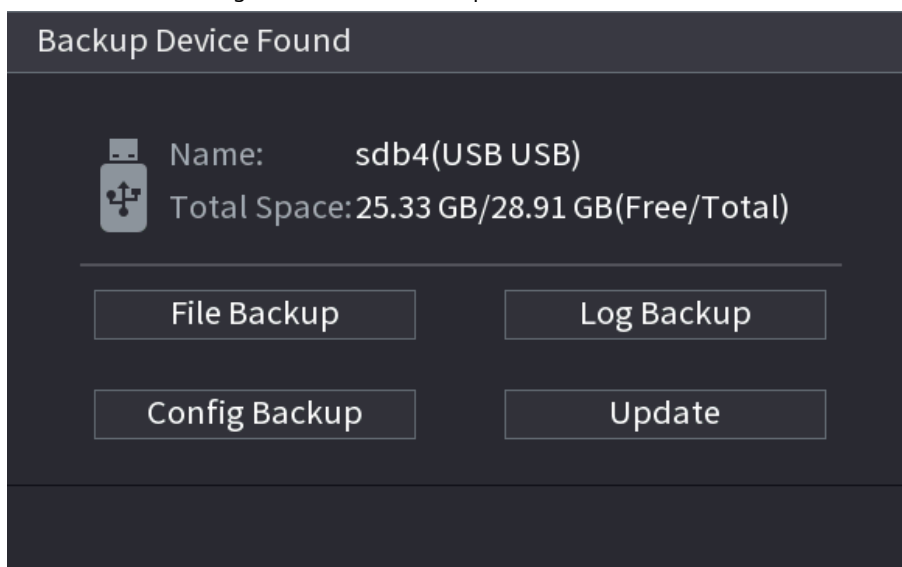

5.21 Oprire



- Când vedeți caseta de dialog corespunzătoare „Sistemul se închide...” Nu faceți clic pe pornire-butonul de oprire direct.
- Nu deconectați cablul de alimentare și nu faceți clic pe butonul de pornire-oprire pentru a opri dispozitivul direct când dispozitivul rulează (mai ales când înregistrează.)
- Opriți dispozitivul și apoi deconectați cablul de alimentare înainte de a înlocui HDD-ul.

Procedură

- Din meniul principal (recomandat)
 1. Faceți clic în colțul din dreapta sus.

Figura 5-329 Oprire (1)

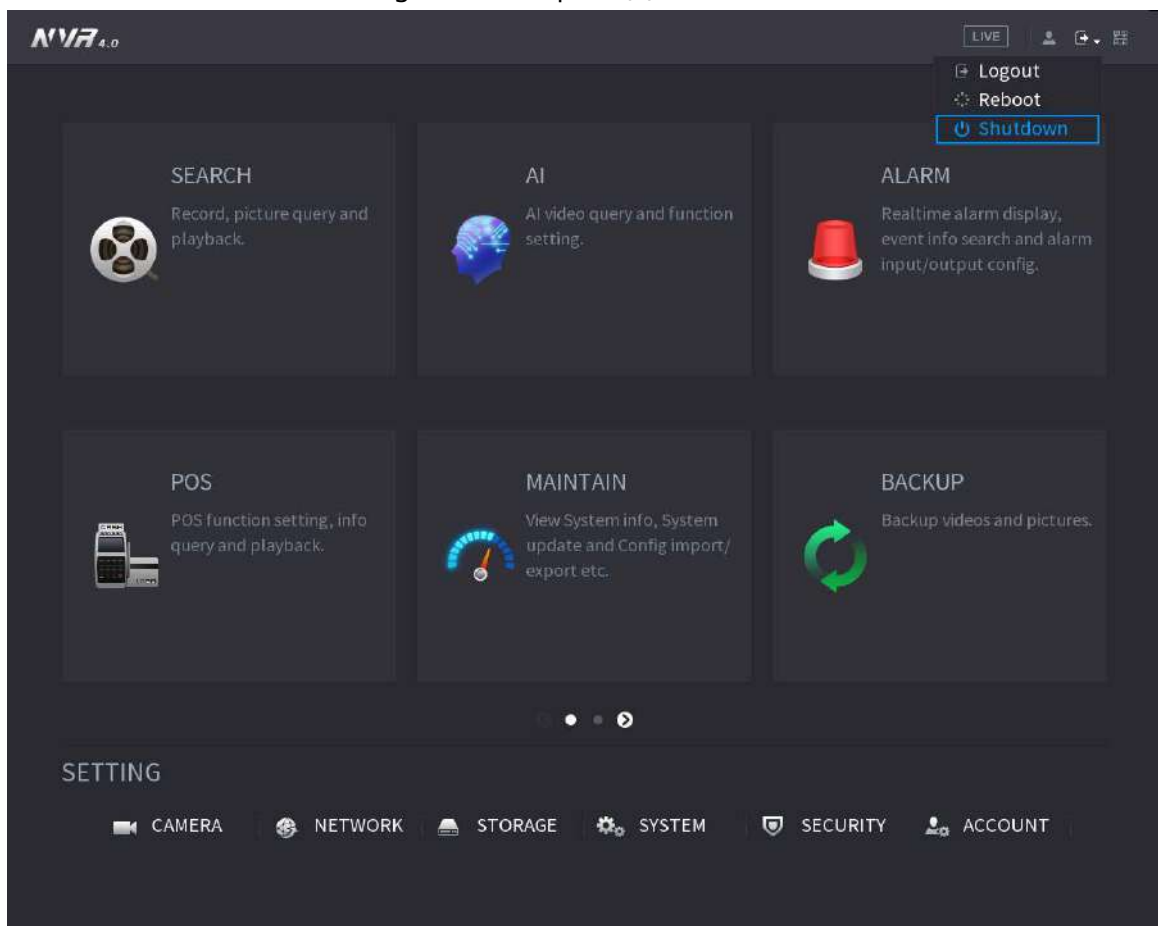

2. Selectați **Închide**.

Desenați mai întâi modelul de deblocare sau introduceți parola dacă nu aveți autoritatea de a închide.

Figura 5-330 Opreire (2)



Figura 5-331 Oprire (3)



● **Telecomandă**

Apăsați butonul de pornire de pe telecomandă timp de cel puțin 3 secunde.

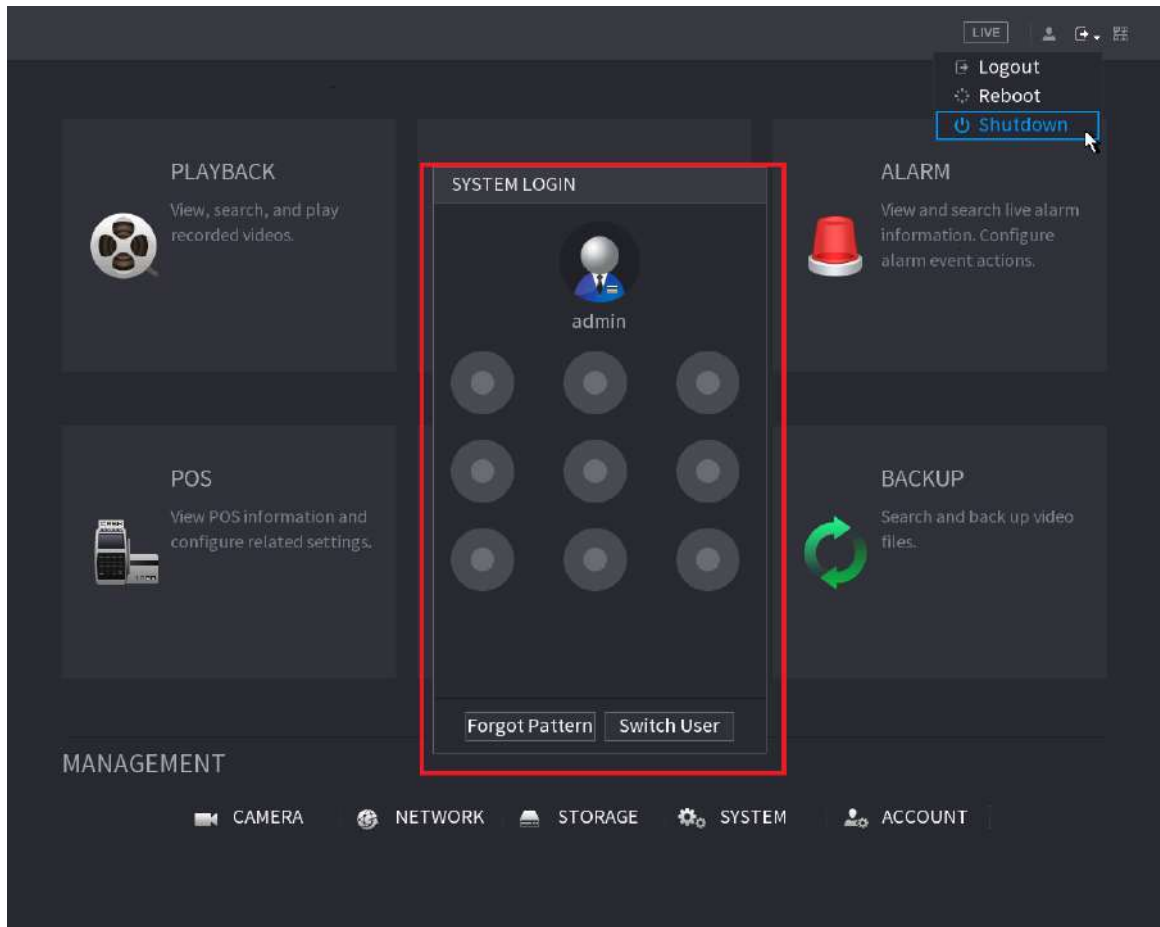
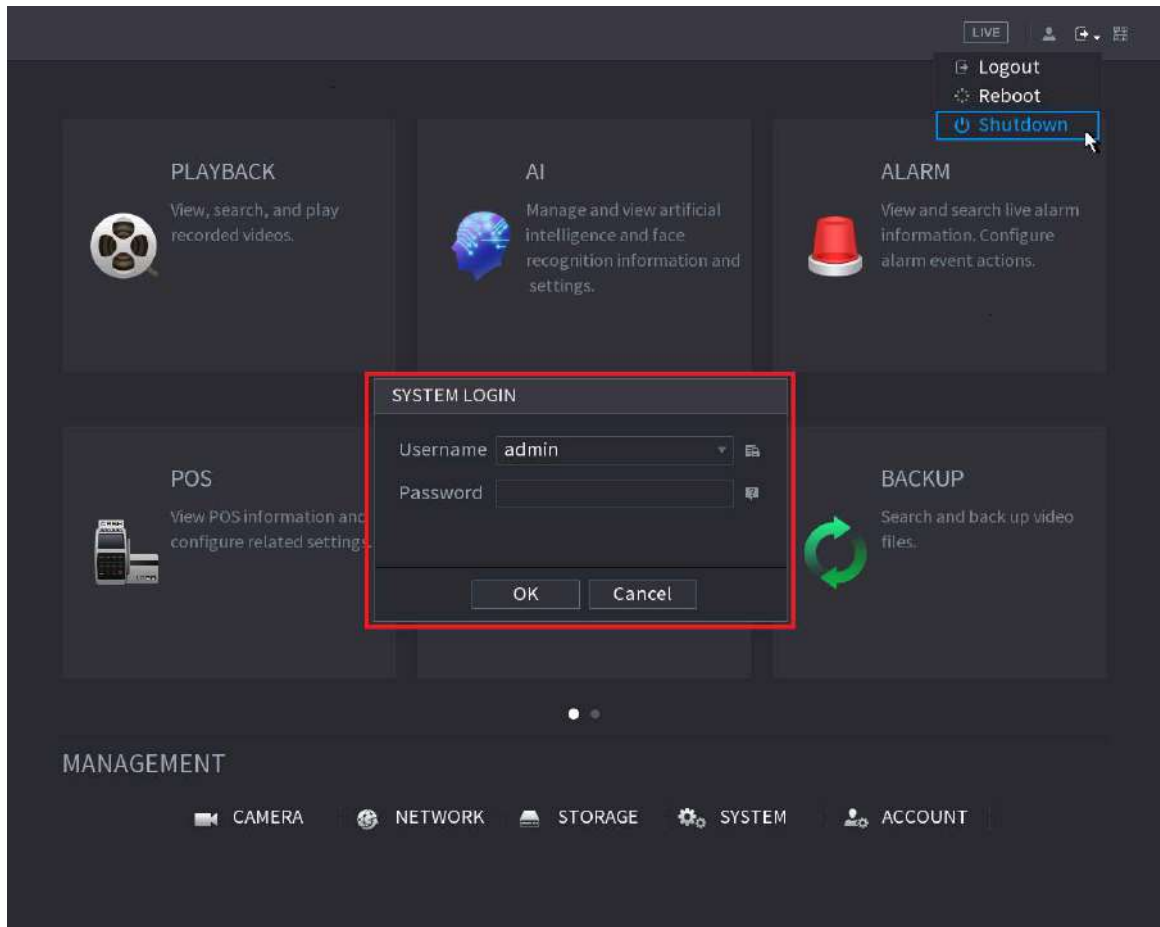
● **Apăsați butonul de pornire de pe panoul din spate al dispozitivului.**

Reluare automată după pană de curent

Sistemul poate face backup automat la fișierul video și poate relua starea anterioară de lucru după pană de curent.

6 Operare web



- Cifrele din Manual sunt folosite pentru introducerea operațiunilor și doar pentru referință. The pagina reală poate fi diferită în funcție de modelul pe care l-ați achiziționat.
- Manualul este un document general pentru introducerea produsului, deci ar putea exista unele funcții descrise pentru Dispozitiv în manual nu se aplică modelului pe care l-ați achiziționat.
- Pe lângă Web, puteți utiliza Smart PSS pentru a vă conecta dispozitivul. Pentru informații detaliate, consultați Smart Manual de utilizare PSS.

6.1 Conexiune la rețea

Informații generale



- IP-ul prestabilit din fabrică al dispozitivului este 192.168.1.108.
- Dispozitivul acceptă monitorizarea pe diferite browsere, cum ar fi Safari, Firefox, Google pentru a efectua funcții precum monitorizarea multicanal, controlul PTZ și parametrii dispozitivului configurații.

Procedură

- Pasul 1 Verificați pentru a vă asigura că Dispozitivul s-a conectat la rețea.
- Pasul 2 Configurați adresa IP, masca de subrețea și gateway-ul pentru computer și dispozitiv. Pentru detalii despre configurarea rețelei a Dispozitivului, consultați „5.19.3 Rețea”.
- Pasul 3 Pe computer, verificați conexiunea la rețea a Dispozitivului folosind „ping ***.***.***.***”. De obicei, valoarea returnată a TTL este 255.

6.2 Conectare web

Procedură

- Pasul 1 Deschideți browserul, introduceți adresa IP a dispozitivului, apoi apăsați Enter.

Figura 6-1 Conectare

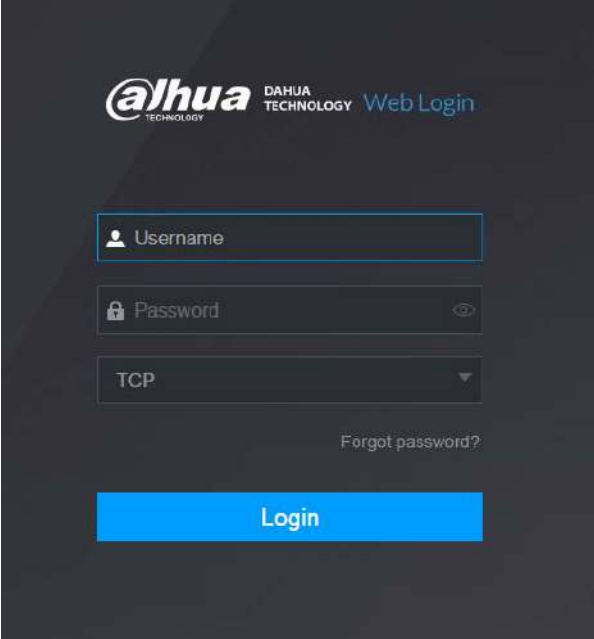

Pasul 2 Introduceți numele de utilizator și parola.



- Contul implicit de administrator este **admin**. Parola este cea care a fost configurat în timpul setărilor inițiale. Pentru a vă asigura securitatea contului, vă recomandăm păstrați parola corect și schimbați-o în mod regulat.
- Clic  pentru a afișa parola.

Pasul 3 Clic **Log in**.

6.3 Meniul principal web

După ce v-ați conectat la web, este afișat meniul principal. Pentru operațiuni detaliate, consultați „5 Operațiuni locale”.

Figura 6-2 Meniul principal



Tabelul 6-1 Simboluri din meniul principal

Nu.	Pictogramă	Descriere
1		Include meniul de configurare prin care puteți configura setările camerei, setările de rețea, setările de stocare, setările de sistem, setările contului și puteți vizualiza informații.
2	Nici unul	Afișează data și ora sistemului.
3		Când arăți spre , este afișat contul de utilizator curent.
4		Clic selectați Deconectare, Repornire sau Oprire în funcție de dvs situația actuală.
5		Afișează codul QR SN pentru telefon mobil și dispozitiv. <ul style="list-style-type: none"> ● Client Telefon mobil: Utilizați telefonul mobil pentru a scana codul QR pentru a adăuga dispozitivul în Clientul Telefon mobil și apoi puteți începe să accesați Dispozitivul de pe telefonul mobil. ● SN dispozitiv: obțineți SN dispozitiv prin scanarea codului QR. Accesați platforma de gestionare P2P și adăugați SN-ul dispozitivului în platformă. Apoi puteți accesa și gestiona dispozitivul în WAN. Pentru detalii, consultați manualul de operare P2P. De asemenea, puteți configura funcția P2P în configurațiile locale, consultați „5.11.18 P2P”.
6		Afișează meniul principal web.

Nu.	Pictogramă	Descriere
7	Nici unul	<p>Include opt plăci funcționale: LIVE, REDARE, AI, ALARMĂ, POS, OPERARE, BACKUP, DISPLAY și AUDIO. Faceți clic pe fiecare placă pentru a deschide pagina de configurare a plăcii.</p> <ul style="list-style-type: none"> ● TRĂI: Puteți efectua operațiuni precum vizionarea videoclipurilor în timp real, configurarea aspectului canalului, setarea comenzilor PTZ și utilizarea funcțiilor de conversație inteligentă și înregistrare instantanee, dacă este necesar. ● REDARE: Căutați și redați videoclipul înregistrat salvat pe Dispozitiv. ● ALARMA: Căutați informații despre alarmă și configurați acțiunile evenimentului de alarmă. ● AI: Configurați și gestionați evenimentele inteligente artificiale. Include căutare inteligentă, parametri și bază de date. ● POS: Vizualizați informațiile POS și configurați setările aferente. ● OPERAȚIUNE: Vizualizați informații despre sistem, importați/exportați fișierele de configurare a sistemului sau actualizați sistemul. ● BACKUP: Căutați și faceți copii de rezervă ale fișierelor video pe computerul local sau pe un dispozitiv de stocare extern, cum ar fi dispozitivul de stocare USB. ● AFIȘA: Configurați efectul de afișare, cum ar fi afișarea conținutului, transparența imaginii și rezoluția și activați funcția de canal zero. ● AUDIO: Gestionați fișierele audio și configurați programul de redare. Fișierul audio poate fi redat ca răspuns la un eveniment de alarmă dacă funcția de avertizare vocală este activată.

6.4 Serviciul Cluster

Funcția cluster, cunoscută și sub numele de redundanță cluster, este un fel de metodă de implementare care poate îmbunătăți fiabilitatea dispozitivului. În sistemul cluster, există un număr de dispozitive principale și un alt număr de subdispozitive (modul N+M) și au o adresă IP virtuală (IP-ul cluster). Când dispozitivul principal eșuează, dispozitivul secundar corespunzător va prelua automat sarcina. Când dispozitivul principal își revine, dispozitivul secundar va transmite datele de configurare, adresa IP a clusterului și videoclipurile înregistrate în timpul defecțiunii către dispozitivul principal, care apoi preia din nou sarcina.

În sistemul cluster N+M, există un server de management, serverul DCS (Dispatching Console), care este responsabil pentru gestionarea la timp și corectă a programării dispozitivelor principale și secundare. Când creați un cluster, dispozitivul curent este utilizat ca prim dispozitiv secundar și serverul DCS în mod implicit.



Această funcție este disponibilă pe anumite modele.

6.4.1 Configurarea IP-ului clusterului

Când dispozitivul principal funcționează defectuos, dispozitivul secundar poate utiliza configurația dispozitivului principal și

adresa IP virtuală pentru a înlocui lucrarea (monitor sau înregistrare) în mod corespunzător. Când utilizați IP-ul virtual pentru a accesa dispozitivul, puteți vedea în continuare videoclipul în timp real și nu există niciun risc de pierdere a înregistrării.

Procedură

- Pasul 1 Conectați-vă la web ca utilizator administrator.
- Pasul 2 Selectați **SETARE>Serviciul Cluster>IP CLUSTER**.
- Pasul 3 Selectați **Permite**.
- Pasul 4 Configurați **Adresa IP, Mască de rețea și Gateway implicit**. Clic
- Pasul 5 **Bine**.

6.4.2 Dispozitiv principal

Puteți adăuga manual mai multe dispozitive principale. După ce activați funcția cluster, puteți vizualiza adresa IP, starea de lucru și jurnalul de conectare al dispozitivului principal.

Procedură

- Pasul 1 Selectați **SETARE>Serviciul Cluster>Dispozitivul principal**.
- Pasul 2 Clic **Adăugați manual**.

Figura 6-3 Adăugarea manuală

- Pasul 3 Configurați parametrii.

Tabelul 6-2 Parametrii de adăugare a dispozitivului principal

Parametru	Descriere
Nume dispozitiv	Personalizați numele dispozitivului.
Adresa IP	Introduceți adresa IP a NVR-ului.

Parametru	Descriere
Port	Setați numărul portului TCP al serverului. Valoarea implicită este 37777.  Puteți vizualiza numărul curent al portului TCP în SETARE>Rețea> Port.
Nume utilizator, parola	Introduceți numele de utilizator și parola NVR-ului.

Pasul 4 **ClicBine.**

Pasul 5 (Opțional) Faceți clic  pentru a vizualiza ora de apariție a evenimentului, numele, operațiunea și motivul.

6.4.3 Dispozitiv secundar

Informații generale

Când adăugați primul dispozitiv secundar, IP-ul implicit este adresa IP a dispozitivului care se conectează pe web. Din **SETARE>Serviciul Cluster>Dispozitiv secundar**, puteți adăuga dispozitive secundare. Pentru detalii, consultați „6.4.2 Dispozitiv principal”.



Când adăugați primul dispozitiv secundar, nu trebuie să introduceți adresa IP, deoarece primul dispozitiv secundar este dispozitivul curent în mod implicit.

După ce ați adăugat dispozitivul principal și dispozitivul secundar, trebuie să activați funcția cluster. Consultați „6.4.5 Configurarea Cluster Control” pentru mai multe informații.

6.4.4 Transferarea videoclipurilor

După ce dispozitivul principal s-a recuperat, videoclipurile înregistrate pe dispozitivul secundar în perioada de defecțiune pot fi transferate pe dispozitivul principal.

Cerințe preliminare

Dispozitivul principal funcționează normal.

Procedură

Pasul 1 Selectați **SETARE>Serviciul Cluster>Transfer Recorder**. Clic

Pasul 2 **Adăugați o sarcină.** Configurați parametrii.

Pasul 3

Pasul 4 **ClicBine.**

Puteți da clic  pentru a vedea detalii despre sarcina de transfer.

6.4.5 Configurarea Cluster Control

6.4.5.1 Cluster Control

Informații generale

Din **SETARE>Serviciul Cluster>Controlul clusterelor**, puteți activa sau dezactiva clusterul.

Figura 6-4 Start cluster

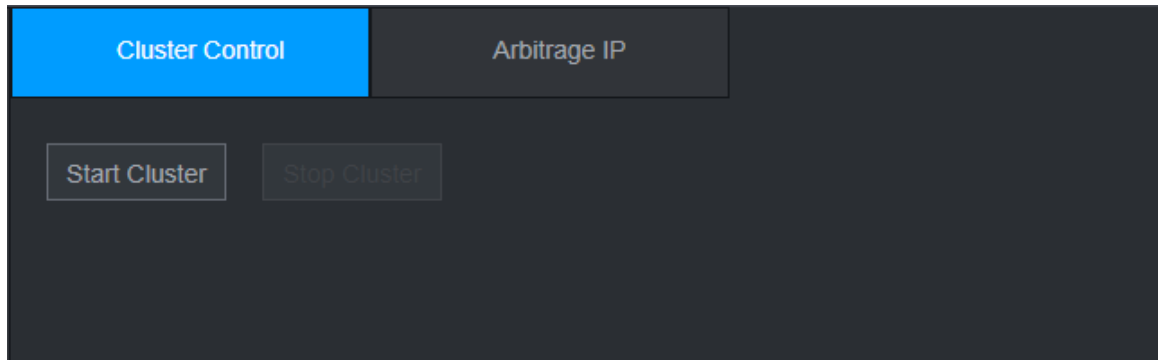

Puteți vedea promptul corespunzător dacă ați activat cu succes serviciul cluster.

6.4.5.2 Arbitraj IP

Când există doar 2 dispozitive în cluster, este necesar un dispozitiv terță parte pentru a determina dacă dispozitivul principal este defect, astfel încât IP-ul de arbitraj trebuie setat pentru ca clusterul să efectueze o operațiune normală de înlocuire. IP-ul de arbitraj poate fi adresa IP a altui dispozitiv, computer sau gateway.

Procedură

Pasul 1 Selectați **SETARE>Serviciul Cluster>IP arbitraj**.

Figura 6-5 IP arbitraj

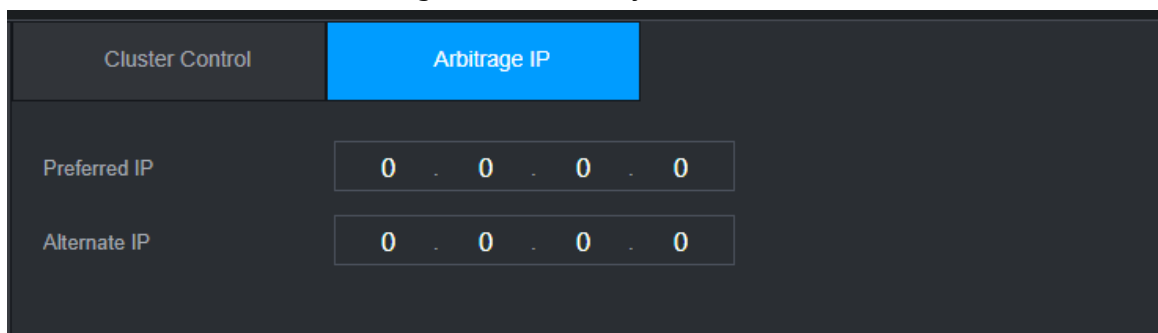

Pasul 2 Configurați IP-ul preferat și alternativ. Clic

Pasul 3 **Bine.**

6.4.6 Jurnal cluster

Puteți căuta și vizualiza jurnalele de cluster.

Procedură

Pasul 1 Selectați **SETARE>Serviciul Cluster>Jurnalul clusterului**.

Figura 6-6 Jurnalul clusterului

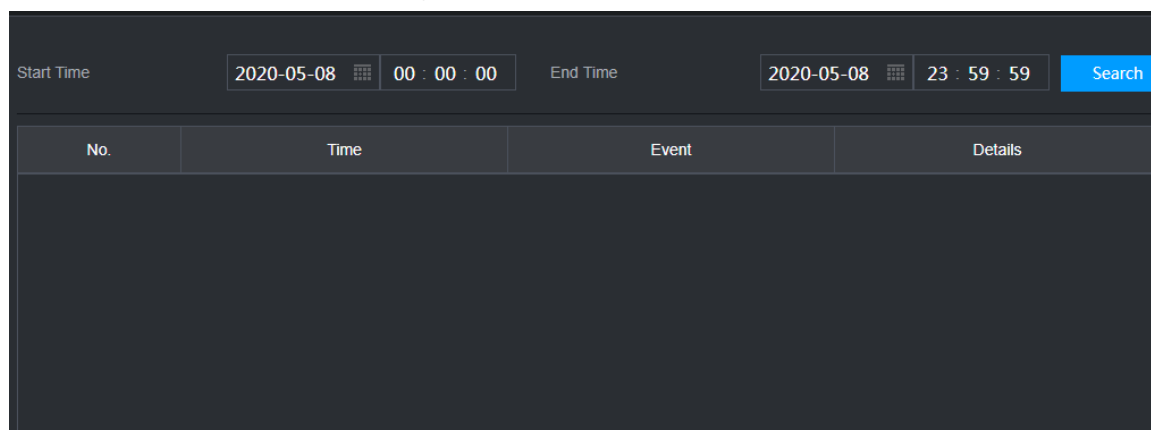

No.	Time	Event	Details

Pasul 2 Introduceți ora de început și ora de

Pasul 3 încheiere. Clic **Căutare**.

7 Glosar

- **DHCP:** DHCP (Dynamic Host Configuration Protocol) este unul dintre clusterelor de protocol TCP/IP. Este folosit în principal pentru a atribui adrese IP temporare computerelor dintr-o rețea.
- **DDNS:** DDNS (Dynamic Domain Name Server) este un serviciu care mapează nume de domenii de Internet la adrese IP. Acest serviciu este util oricui dorește să opereze un server (server web, server de e-mail, server ftp și nu numai.) conectat la internet cu un IP dinamic sau cuiva care dorește să se conecteze la un computer de birou sau server dintr-o locație la distanță cu software.
- **eSATA:** eSATA (External Serial AT) este o pagină care oferă transfer rapid de date pentru dispozitivele de stocare externe. Este specificațiile extensiei unei pagini SATA.
- **GPS:** GPS (Global Positioning System) este un sistem de satelit, protejat de SUA, care orbitează în siguranță la mii de kilometri deasupra pământului.
- **PPPoE:** PPPoE (Point to Point Protocol over Ethernet) este o specificație pentru conectarea mai multor utilizatori de computer dintr-o rețea locală Ethernet la un site la distanță. Acum, modul popular este ADSL și adoptă protocolul PPPoE.
- **Wifi:** Wi-Fi este numele unei tehnologii populare de rețea fără fir care utilizează unde radio pentru a oferi internet wireless de mare viteză și conexiuni la rețea. Standardul este pentru rețelele locale fără fir (WLAN). Este ca un limbaj comun pe care îl folosesc toate dispozitivele pentru a comunica între ele. Este de fapt IEEE802.11, o familie de standarde IEEE (Institute of Electrical and Electronics Engineers Inc.)
- **3G:** 3G este standardul de rețea fără fir. Se numește 3G deoarece este a treia generație de standarde de telecomunicații celulare. 3G este o rețea mai rapidă pentru transmiterea telefonului și a datelor, iar viteza este de peste câteva sute de kbps. Acum există patru standarde: CDMA2000, WCDMA, TD-SCDMA și WiMAX.
- **Flux dublu:** Tehnologia dual-stream adoptă un flux de biți cu viteză mare pentru stocarea HD locală, cum ar fi codificarea QCIF/CIF/2CIF/DCIF/4CIF și un flux de biți cu rată scăzută pentru transmisia în rețea, cum ar fi codificarea QCIF/CIF. Poate echilibra stocarea locală și transmisia prin rețea de la distanță. Dualstream-ul poate îndeplini cerințele de lățime de bandă diferită ale transmisiei locale și ale transmisiei de la distanță. În acest fel, transmisia locală folosind fluxul de biți înalți poate realiza stocare HD, iar transmisia prin rețea adoptând flux de biți scăzut, potrivit pentru cerințele de fluentă ale rețelei 3G, cum ar fi WCDMA, EVDO, TD-SCDMA.
- **Valoare on-off:** Este eșantionarea și ieșirea semnalului non-consecutiv. Include eșantionarea de la distanță și ieșirea de la distanță. Are două stări: 1/0.

8 Întrebări frecvente

Întrebări	Motive
Dispozitivul nu a pornit corect.	<ul style="list-style-type: none"> ● Putere de intrare incorectă. ● Conectarea incorectă a cablului de alimentare. ● Întrerupător de alimentare deteriorat. ● Program greșit. ● HDD deteriorat. ● Placa de baza deteriorata.
Dispozitivul se oprește automat sau se oprește să funcționeze.	<ul style="list-style-type: none"> ● Tensiune de intrare instabilă sau insuficientă. ● Putere insuficientă la buton. ● Mediu de operare necorespunzător. ● Eroare hardware.
Dispozitivul nu poate detecta HDD.	<ul style="list-style-type: none"> ● HDD sau panglică HDD deteriorate. ● Conexiune slabă a cablului HDD. ● Port SATA deteriorat.
Nu există ieșire video pe toate canalele.	<ul style="list-style-type: none"> ● Versiunea programului nu este corectă. ● Luminozitatea este 0. ● Eroare hardware.
Nu pot găsi înregistrări locale.	<ul style="list-style-type: none"> ● HDD sau panglică HDD deteriorate. ● Versiunea programului nu este corectă. ● Fișierul înregistrat a fost suprascris. ● Funcția de înregistrare a fost dezactivată.
Videoclipuri înregistrate distorsionate.	<ul style="list-style-type: none"> ● Configurarea calității video este prea scăzută. ● Eroare de citire a programului, datele de biți sunt prea mici. Există mozaic pe ecranul complet. Reporniți NVR-ul pentru a rezolva această problemă. ● Eroare de panglică de date HDD. ● Defecțiune HDD. ● Defecțiuni hardware NVR.
Afișarea orei nu este corectă.	<ul style="list-style-type: none"> ● Configurarea nu este corectă. ● Contactul bateriei nu este corect sau tensiunea este prea scăzută. ● Cristalul este spart.

Întrebări	Motive
NVR nu poate controla PTZ.	<ul style="list-style-type: none"> ● Eroare PTZ de pe panoul frontal. ● Configurarea, conectarea sau instalarea decodorului PTZ nu sunt corecte. ● Conexiunea prin cablu nu este corectă. ● Configurarea PTZ nu este corectă. ● Decodorul PTZ și protocolul NVR nu sunt compatibile. ● Decodorul PTZ și adresa NVR nu sunt compatibile. ● Când există mai multe decodoare, adăugați 120 ohmi între cablurile A/B ale decodorului PTZ cel mai îndepărtat pentru a șterge reverberația sau potrivirea impedanței. În caz contrar, controlul PTZ nu este stabil. ● Distanța este prea mare.
Nu mă pot autentifica la capătul clientului sau pe web.	<ul style="list-style-type: none"> ● Pentru utilizatorii de Windows 98 sau Windows ME, actualizați sistemul la Windows 2000 sp4. Sau puteți instala software-ul client-end de versiune inferioară. Vă rugăm să rețineți în acest moment, NVR-ul nostru nu este compatibil cu controlul Windows VISTA. ● Controlul ActiveX a fost dezactivat. ● Fără dx8.1 sau mai mare. Actualizați driverul plăcii de afișare. ● Eroare de conexiune la rețea. ● Eroare de configurare a rețelei. ● Parola sau numele de utilizator sunt nevalide. ● Client-end nu este compatibil cu programul NVR.
Nu există doar mozaic nici un videoclip atunci când previzualizați sau redați fișierul video de la distanță.	<ul style="list-style-type: none"> ● Fluența în rețea nu este bună. ● Resursele client-end sunt limitate. ● Utilizatorul actual nu are dreptul de a monitoriza.
Conexiunea la rețea nu este stabilă.	<ul style="list-style-type: none"> ● Rețeaua nu este stabilă. ● Conflict de adrese IP. ● Conflict de adresă MAC. ● PC-ul sau placa de rețea a dispozitivului nu este bună.
Eroare de ardere/Eroare de spate USB.	<ul style="list-style-type: none"> ● Arzătorul și NVR-ul sunt în același cablu de date. ● Sistemul folosește prea multe resurse CPU. Opriti mai întâi înregistrarea și apoi începeți backupul. ● Cantitatea de date depășește capacitatea dispozitivului de rezervă. Poate duce la o eroare a arzătorului. ● Dispozitivul de backup nu este compatibil. ● Dispozitivul de backup este deteriorat.
Tastatura nu poate controla NVR.	<ul style="list-style-type: none"> ● Configurarea portului serial al NVR nu este corectă. ● Adresa nu este corectă. ● Când există mai multe comutatoare, alimentarea cu energie nu este suficientă. ● Distanța de transmisie este prea mare.

Întrebări	Motive
Semnalul de alarmă nu poate fi dezarmat.	<ul style="list-style-type: none"> ● Configurarea alarmei nu este corectă. ● Ieșirea de alarmă a fost deschisă manual. ● Eroarea dispozitivului de intrare sau conexiunea nu este corectă. ● Unele versiuni de program ar putea avea această problemă. Actualizați-vă sistemul.
Funcția de alarmă este nulă.	<ul style="list-style-type: none"> ● Configurarea alarmei nu este corectă. ● Conexiunea cablului de alarmă nu este corectă. ● Semnalul de intrare de alarmă nu este corect. ● Există două bucle conectate la un dispozitiv de alarmă.
Perioada de stocare a înregistrărilor nu este suficientă.	<ul style="list-style-type: none"> ● Calitatea camerei este prea scăzută. Lentila este murdară. Camera este instalată împotriva luminii. Configurarea diafragmei camerei nu este corectă. ● Capacitatea HDD nu este suficientă. ● HDD-ul este deteriorat.
Nu se poate reda fișier descărcat.	<ul style="list-style-type: none"> ● Nu există player media. ● Fără software de accelerare grafică DXB8.1 sau superior. ● Nu există control DivX503Bundle.exe când redați fișierul transformat în AVI prin media player. ● Fără DivX503Bundle.exe sau ffdshow-2004 1012 .exe în sistemul de operare Windows XP.
Am uitat parola de operare a meniului local sau rețea parola	<p>Contactați inginerul local de service sau persoana noastră de vânzări pentru ajutor. Vă putem ghida pentru a rezolva această problemă.</p>
Nu există niciun videoclip. Ecranul este în negru.	<ul style="list-style-type: none"> ● Adresa IP IPC nu este corectă. ● Numărul portului IPC nu este corect. ● Contul IPC (nume de utilizator/parolă) nu este corect. ● IPC este offline.
Videoclipul afișat nu este plin pe monitor.	<p>Verificați configurația curentă a rezoluției. Dacă configurația curentă este 1920*1080, atunci trebuie să setați rezoluția monitorului la 1920*1080.</p>
Nu există ieșire HDMI.	<ul style="list-style-type: none"> ● Displayerul nu este în modul HDMI. ● Conexiunea prin cablu HDMI nu este corectă.
Videoclipul nu este fluent atunci când vizionez în modul cu mai multe canale din partea clientului.	<ul style="list-style-type: none"> ● Lățimea de bandă a rețelei nu este suficientă. Funcționarea monitorului cu canale multiple necesită cel puțin 100M sau mai mult. ● Resursele computerului dvs. nu sunt suficiente. Pentru funcționarea monitorului de la distanță cu 16 canale, computerul trebuie să aibă următorul mediu: Quad Core, memorie 2G sau mai mare, afișaj independent, memorie pentru cardul de afișare 256M sau mai mare.

Întrebări	Motive
Nu mă pot conecta la IPC	<ul style="list-style-type: none"> ● Asigurați-vă că IPC a pornit. ● Conexiunea la rețea IPC este corectă și este online ● IPC IP este în lista blocată. ● Dispozitivul s-a conectat la prea multe IPC. Nu poate transmite videoclipul. ● Verificați valoarea portului IPC și fusul orar este același cu NVR. ● Asigurați-vă că mediul actual de rețea este stabil.
După ce am setat rezoluția NVR-ului la 1080P, monitorul meu nu poate afișa.	Opriti dispozitivul și apoi reporniți. Când reporniți, apăsați butonul Fn în același timp și apoi eliberați după 5 secunde. Puteți restabili rezoluția NVR la configurația implicită.
Contul meu de administrator a fost schimbat și nu mă pot autentifica.	<p>Utilizați telnet și apoi introduceți următoarea comandă:</p> <pre>cd /mnt/mtd/Config/ grupul rm -rf parola rm -rf</pre> <p>Reporniți dispozitivul pentru a restabili parola implicită.</p>
După ce mă conectez la Web, nu pot găsi pagina de la distanță pentru a adăuga IPC.	Ștergeți comenzile web și încărcați din nou.
Există IP și gateway, pot accesa internetul prin router. Dar nu pot accesa internetul după ce repornesc NVR-ul.	Utilizați comanda PING pentru a verifica dacă vă puteți conecta la gateway sau nu. Utilizați telnet pentru a accesa și apoi utilizați comanda „ifconfig-a” pentru a verifica adresa IP a dispozitivului. Dacă vedeți masca de subrețea și gateway-ul s-a schimbat după repornire. Actualizați aplicațiile și setați din nou.
Eu folosesc monitorul VGA. Vreau să știu dacă folosesc modul cu ferestre multiple, văd videoclipul din fluxul principal sau din fluxul secundar?	<ul style="list-style-type: none"> ● Pentru produsele din seria cu 32 de canale, fereastra 9/16 utilizează fluxul secundar. ● Pentru produsele din seria 4/8/16, sistemul folosește fluxul principal, indiferent dacă vă aflați în ce mod de afișare.

Întreținere zilnică

- Utilizați peria pentru a curăța regulat placa, conectorul prizei și șasiul.
- Dispozitivul trebuie să fie bine împământat în cazul în care există perturbări audio/video. Țineți dispozitivul departe de tensiunea statică sau tensiunea indusă.
- Deconectați cablul de alimentare înainte de a scoate cablul de semnal audio/video, cablul RS-232 sau RS-485.
- Nu conectați televizorul la portul de ieșire video local (VOUT). Ar putea avea ca rezultat un circuit de ieșire video.
- Închideți întotdeauna dispozitivul în mod corespunzător. Utilizați funcția de oprire din meniu sau puteți apăsa butonul de pornire din panoul din spate timp de cel puțin trei secunde pentru a opri dispozitivul. În caz contrar, ar putea duce la defecțiunea HDD-ului.
- Asigurați-vă că dispozitivul este departe de lumina directă a soarelui sau de alte surse de încălzire. Păstrați ventilația sonoră.
- Verificați și întrețineți aparatul în mod regulat.

Anexa 1 Calculul capacității HDD

Calculați capacitatea totală necesară fiecărui dispozitiv în funcție de înregistrarea video (tipul de înregistrare video și timpul de stocare a fișierului video).

1. Conform formulei (1) pentru a calcula capacitatea de stocare q_i aceasta este capacitatea fiecărui canal necesar pentru fiecare oră, unitate Mbyte.

$$q_i = d_i \div 8 \times 3600 \div 1024 \quad (1)$$

In formula: d_i înseamnă rata de biți, unitate Kbit/s

2. După ce cerința de timp video este confirmată, conform formulei (2) pentru a calcula stocarea capacității care este stocarea fiecărui canal necesar unitate Mbyte.

$$m_i = q_i \times h_i \times D_i \quad (2)$$

In formula:

h_i înseamnă timpul de înregistrare pentru fiecare zi (oră) înseamnă

D_i numărul de zile pentru care videoclipul trebuie păstrat

3. Conform formulei (3) pentru a calcula capacitatea totală (acumulare) q_T care este necesar pentru toți canale în dispozitiv în timpul **înregistrare video programată**

$$q_T = \sum_{i=1}^c m_i \quad (3)$$

In formula:

c înseamnă numărul total de canale dintr-un dispozitiv

4. Conform formulei (4) pentru a calcula capacitatea totală (acumulare) q_T care este necesar pentru toți canale în dispozitiv în timpul **înregistrare video cu alarmă (inclusiv detectarea mișcării)**

$$q_T = \sum_{i=1}^c m_i \times a\% \quad (4)$$

In formula: $a\%$ înseamnă rata de apariție a alarmei

Anexa 2 Funcționarea mouse-ului

Anexă Tabelul 2-1 Funcționarea mouse-ului

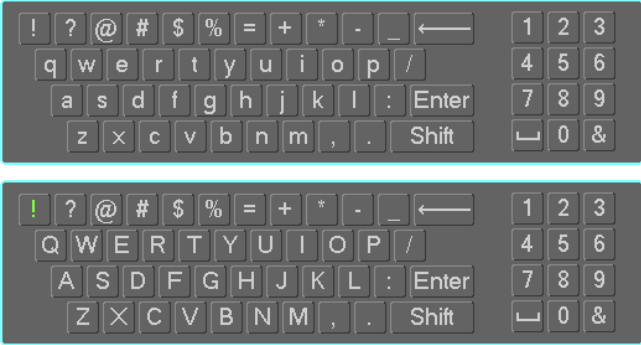
Operațiune	Descriere
Faceti clic stânga pe mouse	Când ați selectat un element de meniu, faceți clic stânga pentru a vizualiza conținutul meniului.
	Modificați caseta de selectare sau starea de detectare a mișcării.
	Faceți clic pe caseta combinată pentru a afișa lista derulantă
	<p>În caseta de introducere, puteți selecta metode de introducere. Faceți clic stânga pe butonul corespunzător de pe panou, puteți introduce cifre/caracter englez (inferior majuscule/majuscule). Aici← reprezintă butonul Backspace. _ reprezintă butonul de spațiu.</p> <p>În modul de introducere în limba engleză: _ înseamnă introducerea unei pictograme backspace și← reprezintă ștergerea caracterului anterior.</p>  <p>În modul de introducere numerică: _ reprezintă clar și← înseamnă ștergerea numărului anterior.</p>
Faceti dublu clic stânga mouse	Implementați operațiuni speciale de control, cum ar fi dublu clic pe un element din lista de fișiere pentru a reda videoclipul.
	<p>În modul cu ferestre multiple, faceți dublu clic stânga pe un canal pentru a vizualiza în fereastra completă.</p> <p>Faceți dublu clic stânga pe videoclipul curent din nou pentru a reveni la modul anterior cu ferestre multiple.</p>
Faceti clic dreapta pe mouse	În modul monitor în timp real, apare un meniu de comenzi rapide.
	Ieșiți din meniul curent fără a salva modificarea.
Apăsați butonul din mijloc	În caseta de introducere a cifrelor: creșteți sau micșorați valoarea numerică.
	Comutați elementele din caseta de selectare.
	Pagina în sus sau pagina în jos.
Mutați mouse-ul	Selectați controlul curent sau mutați controlul.
Trageți mouse-ul	Selectați zona de detectare a mișcării.
	Selectați zona de mască de confidențialitate.

Anexa 3 Telecomandă



Telecomanda nu este accesoriul nostru standard și nu este inclusă în pachetul de accesorii.

Anexă Figura 3-1 Telecomandă

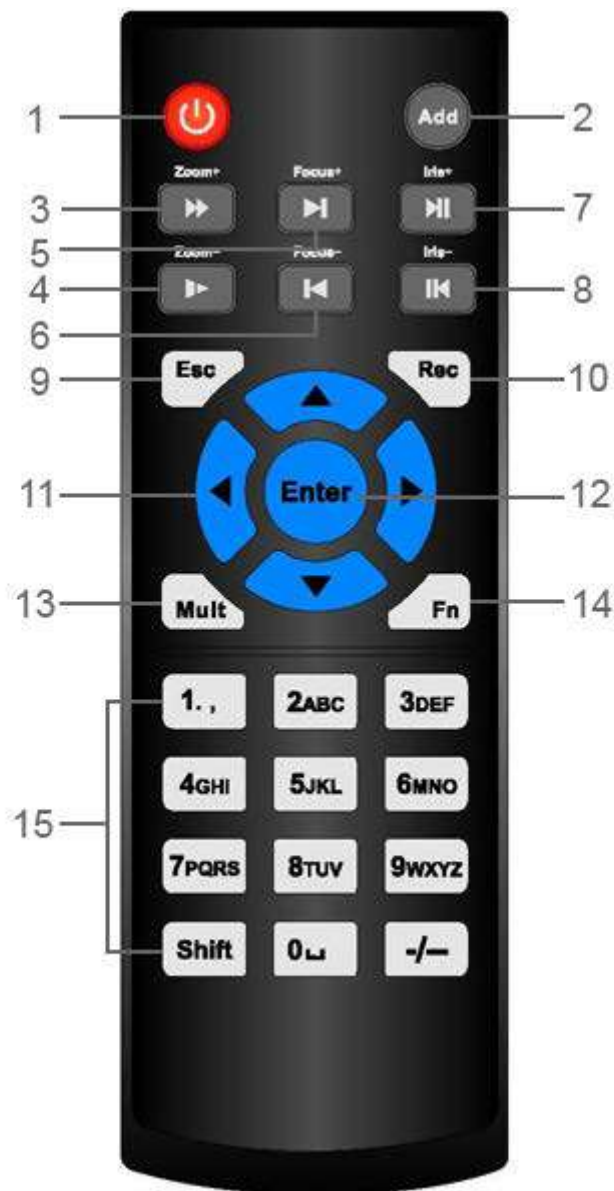

Nu.	Nume	Funcție
1	Butonul de pornire	Apăsati acest buton pentru a porni sau a opri dispozitivul.
2	Abordare	Apăsati acest buton pentru a introduce numărul de serie al dispozitivului, astfel încât să puteți controla dispozitivul.
3	Redirecționa	Viteză înainte în mai mulți pași și redare cu viteză normală.
4	Mișcare lentă	Viteză cu încetinitorul în mai multe trepte sau redare normală.
5	Următoarea înregistrare	În starea de redare, apăsați acest buton pentru a reda următorul videoclip.

Nu.	Nume	Funcție
6	Înregistrare anterioară	În starea de redare, apăsați acest buton pentru a reda videoclipul anterior.
7	Redare/Pauză	<ul style="list-style-type: none"> ● În starea normală de redare, apăsați acest buton pentru a întrerupe redarea. ● În starea de pauză, apăsați acest buton pentru a reveni la redarea normală. ● În pagina ferestrei de vizualizare live, apăsați acest buton pentru a intra în meniul de căutare video.
8	Înapoi/pauză	În starea de redare inversă, apăsați acest buton pentru a întrerupe redarea inversă.
		În starea de pauză de redare inversă, apăsați acest buton pentru a reveni la starea de inversare a redării.
9	Esc	Reveniți la meniul anterior sau anulați operațiunea curentă (închideți prima pagină sau control).
10	Record	<ul style="list-style-type: none"> ● Porniți sau opriți manual înregistrarea. ● În pagina de înregistrare, utilizați butoanele de direcție pentru a selecta canalul pe care doriți să îl înregistrați. ● Apăsați acest buton timp de cel puțin 1,5 secunde, iar pagina de înregistrare manuală va fi afișată.
11	Tastele de direcție	Comutați între comenzile activate curent mergând la stânga sau la dreapta.
		În starea de redare, tastele controlează bara de progres al redării. Funcție auxiliară (cum ar fi operarea meniului PTZ).
12	Tasta Enter/Meniu	<ul style="list-style-type: none"> ● Confirmă o operație. ● Accesați butonul OK. ● Accesați meniul.
13	Ferestre multiple <small>intrerupator</small>	Comutați între ferestre multiple și ferestre cu o singură fereastră.
14	Fn	<ul style="list-style-type: none"> ● În modul de monitorizare pe un singur canal, apăsați acest buton pentru a afișa funcțiile de control PTZ și de setare a culorii. ● Comutați meniul de control PTZ în pagina de control PTZ. ● În pagina de detectare a mișcării, apăsați acest buton cu tastele de direcție pentru a finaliza configurarea. ● În modul text, apăsați și mențineți apăsat acest buton pentru a șterge ultimul caracter. Pentru a utiliza funcția de ștergere: apăsați lung acest buton timp de 1,5 secunde. ● În meniul HDD, comutați timpul de înregistrare pe HDD și alte informații, așa cum este indicat în mesajul pop-up.

Nu.	Nume	Funcție
15	Taste alfanumerice	<ul style="list-style-type: none">● Introduceți parola, numerele.● Schimbați canalul.● Apăsați Shift pentru a comuta metoda de introducere.

Anexa 4 Lista camerelor de rețea compatibile

Vă rugăm să rețineți toate modelele din lista următoare doar pentru referință. Pentru acele produse care nu sunt incluse în listă, vă rugăm să contactați comerciantul local sau inginerul de asistență tehnică pentru informații detaliate.

Anexă Tabelul 4-1 Lista camerelor de rețea compatibile

Producător	Model	Versiune	Video Codifica	Audio/Vi deo	Protocol
AXĂ	P1346	5.40.9.2	H264	√	ONVIF/Privat
	P3344/P3344-E	5.40.9.2	H264	√	ONVIF/Privat
	P5512	-	H264	√	ONVIF/Privat
	Q1604	5.40.3.2	H264	√	ONVIF/Privat
	Q1604-E	5.40.9	H264	√	ONVIF/Privat
	Q6034E	-	H264	√	ONVIF/Privat
	Q6035	5.40.9	H264	√	ONVIF/Privat
	Q1755	-	H264	√	ONVIF/Privat
	M7001	-	H264	√	Privat
	M3204	5.40.9.2	H264	√	Privat
	P3367	CAP LFP4_0130220	H264	√	ONVIF
	P5532-P	CAP LFP4_0130220	H264	√	ONVIF
ACTi	ACM-3511	A1D-220-V3.12.15-AC	MPEG4	√	Privat
	ACM-8221	A1D-220-V3.13.16-AC	MPEG4	√	Privat
Arecont	AV1115	65246	H264	√	Privat
	AV10005DN	65197	H264	√	Privat
	AV2115DN	65246	H264	√	Privat
	AV2515DN	65199	H264	√	Privat
	AV2815	65197	H264	√	Privat
	AV5115DN	65246	H264	√	Privat
	AV8185DN	65197	H264	√	Privat
Bosch	NBN-921-P	-	H264	√	ONVIF
	NBC-455-12P	-	H264	√	ONVIF
	VG5-825	9500453	H264	√	ONVIF

Producător	Model	Versiune	Video Codifica	Audio/Vi deo	Protocol
	NBN-832	66500500	H264	√	ONVIF
	VEZ-211-IWTEIVA	-	H264	√	ONVIF
	NBC-255-P	15500152	H264	√	ONVIF
	VIP-X1XF	-	H264	√	ONVIF
Brikcom	B0100	-	H264	√	ONVIF
	D100	-	H264	√	ONVIF
	GE-100-CB	-	H264	√	ONVIF
	FB-100A	v1.0.3.9	H264	√	ONVIF
	FD-100A	v1.0.3.3	H264	√	ONVIF
Tun	VB-M400	-	H264	√	Privat
CNB	MPix2.0DIR	XNETM11201 11229	H264	√	ONVIF
	VIPBL1.3MIRVF	XNETM21001 11229	H264	√	ONVIF
	IGC-2050F	XNETM21001 11229	H264	√	ONVIF
CP PLUS	CP-NC9-K	6.E.2.7776	H264	√	ONVIF/Privat
	CP-NC9W-K	6.E.2.7776	H264	√	Privat
	CP-ND10-R	cp20111129 ANS	H264	√	ONVIF
	CP-ND20-R	cp20111129 ANS	H264	√	ONVIF
	CP-NS12W-CR	cp20110808 NS	H264	√	ONVIF
	VS201	cp20111129 NS	H264	√	ONVIF
	CP-NB20-R	cp20110808B NS	H264	√	ONVIF
	CP-NT20VL3-R	cp20110808B NS	H264	√	ONVIF
	CP-NS36W-AR	cp20110808 NS	H264	√	ONVIF
	CP-ND20VL2-R	cp20110808B NS	H264	√	ONVIF
	CP-RNP-1820	cp20120821 NSA	H264	√	Privat
	CP-RNC-TP20FL3C	cp20120821 NSA	H264	√	Privat

Producător	Model	Versiune	Video Codifica	Audio/Vi deo	Protocol
	CP-RNP-12D	cp20120828 ANS	H264	√	Privat
	CP-RNC-DV10	cp20120821 NSA	H264	√	Privat
	CP-RNC-DP20FL2C	cp20120821 NSA	H264	√	Privat
Dynacolor	ICS-13	d20120214N S	H264	√	ONVIF/Privat
	ICS-20W	vt20111123N SA	H264	√	ONVIF/Privat
	NA222	-	H264	√	ONVIF
	MPC-IPVD-0313	k20111208A NS	H264	√	ONVIF/Privat
	MPC-IPVD-0313AF	k20111208B NS	H264	√	ONVIF/Privat
Honeywell	HIDC-1100PT	h.2.2.1824	H264	√	ONVIF
	HIDC-1100P	h.2.2.1824	H264	√	ONVIF
	HIDC-0100P	h.2.2.1824	H264	√	ONVIF
	HIDC-1300V	2.0.0.21	H264	√	ONVIF
	HICC-1300W	2.0.1.7	H264	√	ONVIF
	HICC-2300	2.0.0.21	H264	√	ONVIF
	HDZ20HDX	H20130114N SA	H264	√	ONVIF
LG	LW342-FP	-	H264	√	Privat
	LNB5100	-	H264	√	ONVIF
Imatek	KNC-B5000	-	H264	√	Privat
	KNC-B5162	-	H264	√	Privat
	KNC-B2161	-	H264	√	Privat
Panasonic	NP240/CH	-	MPEG4	√	Privat
	WV-NP502	-	MPEG4	√	Privat
	WV-SP102H	1.41	H264	√	ONVIF/Privat
	WV-SP105H	-	H264	√	ONVIF/Privat

Producător	Model	Versiune	Video Codifica	Audio/Vi deo	Protocol
	WV-SP302H	1.41	H264, MPEG4	√	ONVIF/Privat
	WV-SP306H	1.4	H264, MPEG4	√	ONVIF/Privat
	WV-SP508H	-	H264, MPEG4	√	ONVIF/Privat
	WV-SP509H	-	H264, MPEG4	√	ONVIF/Privat
	WV-SF332H	1.41	H264, MPEG4	√	ONVIF/Privat
	WV-SW316H	1.41	H264, MPEG4	√	ONVIF/Privat
	WV-SW355H	1.41	H264, MPEG4	√	ONVIF/Privat
	WV-SW352H	-	H264, MPEG4	√	ONVIF/Privat
	WV-SW152E	1.03	H264, MPEG4	√	ONVIF/Privat
	WV-SW558H	-	H264, MPEG4	√	ONVIF/Privat
	WV-SW559H	-	H264, MPEG4	√	ONVIF/Privat
	WV-SP105H	1.03	H264, MPEG4	√	ONVIF/Privat
	WV-SW155E	1.03	H264, MPEG4	√	ONVIF/Privat
	WV-SF336H	1.44	H264, MPEG4	√	ONVIF/Privat
	WV-SF332H	1.41	H264, MPEG4	√	ONVIF/Privat
	WV-SF132E	1.03	H264, MPEG4	√	ONVIF/Privat
	WV-SF135E	1.03	H264, MPEG4	√	ONVIF/Privat
	WV-SF346H	1.41	H264, MPEG4	√	ONVIF/Privat
	WV-SF342H	1.41	H264, MPEG4	√	ONVIF/Privat
	WV-SC385H	1.08	H264, MPEG4	√	ONVIF/Privat
	WV-SC386H	1.08	H264, MPEG4	√	ONVIF/Privat

Producător	Model	Versiune	Video Codifica	Audio/Vi deo	Protocol
	WV-SP539	1,66	H264, MPEG4	√	ONVIF
	DG-SC385	1,66	H264, MPEG4	√	ONVIF
PELCO	IXSOLW	1.8.1-20110912-1.9082-A1.6617	H264	√	Privat
	IDE20DN	1.7.41.9111-03.6725	H264	√	Privat
	D5118	1.7.8.9310-A1.5288	H264	√	Privat
	IM10C10	1.6.13.9261-O2.4657	H264	√	Privat
	DD4N-X	01.02.0015	MPEG4	√	Privat
	DD423-X	01.02.0006	MPEG4	√	Privat
	D5220	1.8.3-FC2-20120614-1,9320-A1.8035	H264	√	Privat
Samsung	SNB-3000P	2.41	H264, MPEG4	√	ONVIF/Privat
	SNP-3120	1.22_110120_1	H264, MPEG4	√	ONVIF/Privat
	SNP-3370	1.21_110318	MPEG4	√	Privat
	SNB-5000	2.10_111227	H264, MPEG4	√	ONVIF/Privat
	SND-5080	-	H264, MPEG4	√	Privat
	SNZ-5200	1.02_110512	H264, MPEG4	√	ONVIF/Privat
	SNP-5200	1.04_110825	H264, MPEG4	√	ONVIF/Privat
	SNB-7000	1.10_110819	H264	√	ONVIF/Privat
	SNB-6004	V1.0.0	H264	√	ONVIF
Sony	SNC-D H110	1.50.00	H264	√	ONVIF/Privat
	SNC-CH120	1.50.00	H264	√	ONVIF/Privat
	SNC-CH135	1.73.01	H264	√	ONVIF/Privat
	SNC-CH140	1.50.00	H264	√	ONVIF/Privat
	SNC-CH210	1.73.00	H264	√	ONVIF/Privat

Producător	Model	Versiune	Video Codifica	Audio/Vi deo	Protocol
	SNC-D H210	1.73.00	H264	√	ONVIF/Privat
	SNC-D H240	1.50.00	H264	√	ONVIF/Privat
	SNC-D H240-T	1.73.01	H264	√	ONVIF/Privat
	SNC-CH260	1.74.01	H264	√	ONVIF/Privat
	SNC-CH280	1.73.01	H264	√	ONVIF/Privat
	SNC-RH-124	1.73.00	H264	√	ONVIF/Privat
	SNC-RS46P	1.73.00	H264	√	ONVIF/Privat
	SNC-ER550	1.74.01	H264	√	ONVIF/Privat
	SNC-ER580	1.74.01	H264	√	ONVIF/Privat
	SNC-ER580	1.78.00	H264	√	ONVIF
	SNC-VM631	1.4.0	H264	√	ONVIF
	WV-SP306	1.61.00	H264, MPEG4	√	SDK
	WV-SP306	1.61.00	H264	√	ONVIF
	SNC-VB600	1.5.0	H264	√	Privat
	SNC-VM600	1.5.0	H264	√	Privat
	SNC-VB630	1.5.0	H264	√	Privat
	SNC-VM630	1.5.0	H264	√	Privat
SANYO	VCC-HDN4000P C	-	H264	√	ONVIF

Anexa 5 Recomandări de securitate cibernetică

Securitatea cibernetică este mai mult decât un cuvânt la modă: este ceva care se referă la fiecare dispozitiv care este conectat la internet. Supravegherea video IP nu este imună la riscurile cibernetică, dar luarea unor pași de bază pentru protejarea și consolidarea rețelelor și a dispozitivelor în rețea le va face mai puțin susceptibile la atacuri. Mai jos sunt câteva sfaturi și recomandări de la Dahua despre cum să creați un sistem de securitate mai securizat.

Acțiuni obligatorii care trebuie întreprinse pentru securitatea de bază a rețelei dispozitivului:

1. Utilizați parole puternice

Consultați următoarele sugestii pentru a seta parole:

- Lungimea nu trebuie să fie mai mică de 8 caractere.
- Includeți cel puțin două tipuri de personaje; tipurile de caractere includ litere mari și mici, numere și simboluri.
- Nu conține numele contului sau numele contului în ordine inversă.
- Nu utilizați caractere continue, cum ar fi 123, abc etc.
- Nu utilizați caractere suprapuse, cum ar fi 111, aaa etc.

2. Actualizați firmware-ul și software-ul client la timp

- Conform procedurii standard din industria tehnologiei, vă recomandăm să păstrați firmware-ul dispozitivului (cum ar fi NVR, DVR, cameră IP etc.) actualizat pentru a vă asigura că sistemul este echipat cu cele mai recente corecții și corecții de securitate. Când dispozitivul este conectat la rețeaua publică, se recomandă activarea funcției „verificare automată pentru actualizări” pentru a obține informații în timp util despre actualizările firmware-ului lansate de producător.
- Vă sugerăm să descărcați și să utilizați cea mai recentă versiune a software-ului client.

Recomandări „Îmi place” pentru a îmbunătăți securitatea rețelei dispozitivului dvs.:

1. Protecție fizică

Vă sugerăm să efectuați protecție fizică a dispozitivului, în special a dispozitivelor de stocare. De exemplu, plasați dispozitivul într-o sală de calculatoare și un cabinet special și implementați permisiunea de control al accesului bine făcută și gestionarea cheilor pentru a împiedica personalul neautorizat să efectueze contacte fizice, cum ar fi deteriorarea hardware-ului, conexiunea neautorizată a dispozitivului amovibil (cum ar fi un disc flash USB, port serial), etc.

2. Schimbați parolele în mod regulat

Vă sugerăm să schimbați parolele în mod regulat pentru a reduce riscul de a fi ghicit sau spart.

3. Setati și actualizați parolele Resetați informațiile în timp util

Dispozitivul acceptă funcția de resetare a parolei. Vă rugăm să configurați informațiile aferente pentru resetarea parolei la timp, inclusiv cutia poștală a utilizatorului final și întrebările privind protecția prin parolă. Dacă informațiile se modifică, vă rugăm să le modificați din timp. Când setați întrebări privind protecția cu parolă, se recomandă să nu le folosiți pe cele care pot fi ușor de ghicit.

4. Activați Blocarea contului

Funcția de blocare a contului este activată în mod implicit și vă recomandăm să o păstrați activată pentru a garanta securitatea contului. Dacă un atacator încearcă să se conecteze cu parola greșită de mai multe ori, contul corespunzător și adresa IP sursă vor fi blocate.

5. Schimbați HTTP implicit și alte porturi de servicii

Vă sugerăm să schimbați HTTP implicit și alte porturi de serviciu în orice set de numere între

1024–65535, reducând riscul ca persoanele din afară să poată ghici ce porturi utilizați.

6. Activați HTTPS

Vă sugerăm să activați HTTPS, astfel încât să vizitați serviciul Web printr-un canal de comunicare securizat.

7. Legarea adresei MAC

Vă recomandăm să legați adresa IP și MAC a gateway-ului de dispozitiv, reducând astfel riscul de falsificare ARP.

8. Alocați conturi și privilegii în mod rezonabil

În conformitate cu cerințele de afaceri și de management, adăugați în mod rezonabil utilizatori și atribuiți-le un set minim de permisiuni.

9. Dezactivați serviciile inutile și alegeți moduri sigure

Dacă nu este necesar, se recomandă dezactivarea unor servicii precum SNMP, SMTP, UPnP etc., pentru a reduce riscurile.

Dacă este necesar, este foarte recomandat să utilizați moduri sigure, inclusiv, dar fără a se limita la următoarele servicii:

- SNMP: Alegeți SNMP v3 și configurați parole puternice de criptare și parole de autentificare.
- SMTP: Alegeți TLS pentru a accesa serverul de cutie poștală.
- FTP: alegeți SFTP și configurați parole puternice.
- Hotspot AP: alegeți modul de criptare WPA2-PSK și configurați parole puternice.

10. Transmisie criptată audio și video

Dacă conținutul datelor dvs. audio și video este foarte important sau sensibil, vă recomandăm să utilizați funcția de transmisie criptată, pentru a reduce riscul ca datele audio și video să fie furate în timpul transmisiei.

Memento: transmisia criptată va cauza o oarecare pierdere a eficienței transmisiei.

11. Audit securizat

- Verificați utilizatorii online: vă sugerăm să verificați în mod regulat utilizatorii online pentru a vedea dacă dispozitivul este conectat fără autorizație.
- Verificați jurnalul dispozitivului: prin vizualizarea jurnalelor, puteți cunoaște adresele IP care au fost utilizate pentru a vă conecta la dispozitivele dvs. și operațiunile cheie ale acestora.

12. Jurnal de rețea

Datorită capacității limitate de stocare a dispozitivului, jurnalul stocat este limitat. Dacă trebuie să salvați jurnalul pentru o perioadă lungă de timp, se recomandă să activați funcția de jurnal de rețea pentru a vă asigura că jurnalele critice sunt sincronizate cu serverul de jurnal de rețea pentru urmărire.

13. Construiți un mediu de rețea sigur

Pentru a asigura mai bine siguranța dispozitivului și pentru a reduce potențialele riscuri cibernetice, vă recomandăm:

- Dezactivați funcția de mapare porturi a routerului pentru a evita accesul direct la dispozitivele intranet din rețeaua externă.
- Rețeaua ar trebui să fie partiționată și izolată în funcție de nevoile reale ale rețelei. Dacă nu există cerințe de comunicare între două subrețele, se recomandă utilizarea VLAN, network GAP și alte tehnologii pentru a partiționa rețeaua, astfel încât să obțineți efectul de izolare a rețelei.
- Stabiliți sistemul de autentificare a accesului 802.1x pentru a reduce riscul accesului neautorizat la rețelele private.
- Activați funcția de filtrare a adreselor IP/MAC pentru a limita intervalul de gazde permise să acceseze

dispozitiv.

Mai multe informatii

Vă rugăm să vizitați site-ul oficial Dahua Centrul de răspuns în caz de urgență pentru anunțuri de securitate și cele mai recente recomandări de securitate.

ENABLING A SAFER SOCIETY AND SMARTER LIVING

ZHEJIANG DAHUA VISION TECHNOLOGY CO., LTD.

Address: No. 1399, Binxing Road, Binjiang District, Hangzhou, P. R. China | Website: www.dahuasecurity.com | Postcode: 310053

Email: dhoverseas@dhvisiontech.com | Tel: +86-571-87688888 28933188