



CADĂ

MANUAL DE UTILIZARE/INSTALATOR

Motorline®

PROFESSIONAL



v6.2
REV. 10/2020

Ø35 mm
20 kg
TUB10R
TUB20R
TUB20
TUB20EFRA

Ø45 mm				
25 kg	35 kg	50 kg	70 kg	90 kg
TUB25E	TUB35E	TUB50E	TUB70E	TUB90E
TUB25EFRA	TUB35EFRA	TUB50EFRA	TUB70EFRA	TUB90EFRA
TUB25 24V	-	TUB50MT	-	TUB90MT
TUB25CUT	-	-	-	TUB90M8MT
-	-	-	-	TUB90M8FRAMT

Ø59 mm		
140 kg	180 kg	200 kg
TUB140	TUB180	TUB200R2
TUB140MT	TUB180MT	

Ø92 mm	
300 kg	600 kg
TUB300E	TUB600E

00. CONȚINUT





INDEX

01. INSTRUCȚIUNI DE SIGURANȚĂ STANDARDE DE URMAT	1B
02. AUTOMATISMUL MODELE ȘI REFERINȚE DE MOTOARE	2A
03. INSTALARE AMPLASAREA MOTORULUI PE PERETE	3A
INTERRUPĂTOARE DE sfârșit	3B
04. INFORMAȚIUNI ADICIONALE DEZMONTARE ACCESORII COMPACT	4A
INSTALARE CU ACCESORII	4A
UTILIZARE MANEVILĂ	4A
DEMONTAȚI ARBORE PĂTRAT DE SUPPORT	4A
05. TUB FRA - PROGRAMARE SPECIFICAȚII TEHNICE	4B
RADIO-COMANDE	4B
PROGRAMARE	5

01. INSTRUCȚIUNI DE SIGURANȚĂ

STANDARDE DE URMAT

ATENȚIE:

	Acest produs este certificat în conformitate cu standardele de siguranță ale Comunității Europene (CE).
	Acest produs este în conformitate cu Directiva 2011/65/UE a Parlamentului European și a Consiliului, din 8 iunie 2011, privind restricționarea utilizării anumitor substanțe periculoase în echipamentele electrice și electronice.
	(Aplicabil în țările cu sisteme de reciclare). Acest marcaj de pe produs sau de pe literatură indică faptul că produsul și accesoriile electronice (de exemplu, încărcător, cablu USB, material electronic, comenzi etc.) nu trebuie aruncate ca alte deșeuri menajere la sfârșitul duratei sale de viață. Pentru a evita posibilele daune aduse mediului sau sănătății umane rezultate din eliminarea necontrolată a deșeurilor, separați aceste articole de alte tipuri de deșeuri și reciclați-le în mod responsabil pentru a promova reutilizarea durabilă a resurselor materiale. Utilizatorii casnici trebuie să contacteze dealerul de la care au achiziționat acest produs sau Agenția Națională de Mediu pentru detalii despre unde și cum pot lua aceste articole pentru reciclare sigură pentru mediu. Utilizatorii de afaceri trebuie să-și contacteze furnizorul și să verifice termenii și condițiile contractului de cumpărare. Acest produs și accesoriile sale electronice nu trebuie amestecate cu alte deșeuri comerciale.
	Acest marcaj indică faptul că produsul și accesoriile electronice (de exemplu, încărcător, cablu USB, material electronic, comenzi etc.) sunt susceptibile la șoc electric prin contact direct sau indirect cu electricitatea. Fiți atenți când manipulați produsul și respectați toate procedurile de siguranță din acest manual.

- Este important pentru siguranța dumneavoastră să urmați aceste instrucțiuni.
- Păstrați aceste instrucțiuni într-un loc sigur pentru referințe ulterioare.
- Cel**ELECTROCELOS SA** nu este responsabil pentru utilizarea necorespunzătoare a produsului sau pentru altă utilizare decât cea pentru care a fost proiectat.
- Cel**ELECTROCELOS SA** nu este responsabil dacă nu au fost luate în considerare standardele de siguranță la instalarea echipamentului, sau pentru orice deformare care ar putea apărea.
- Cel**ELECTROCELOS SA** nu este responsabil pentru nesiguranța și funcționarea defectuoasă a produsului atunci când este utilizat cu componente care nu au fost vândute de către aceștia.
- Acest produs a fost proiectat și fabricat strict pentru utilizarea indicată în acest manual.
- Această placă de control nu este adecvată pentru medii inflamabile sau explozive.
- Orice altă utilizare neindicată în mod expres poate deteriora produsul și/sau poate cauza daune fizice și materiale și va anula garanția.
- Nu efectuați modificări la componentele automatizării și/sau la accesoriile acestora.
- Placă de control pentru utilizare în interior cu conexiune 230V.
- Păstrați telecomenzile departe de copii, pentru a preveni activarea involuntară a sistemului automatizat.
- Clientul nu va încerca, în nicio circumstanță, să repare sau să regleze automatismul. Trebuie să apelați numai un tehnician calificat.
- Instalatorul trebuie să aibă cunoștințe profesionale certificate la nivelul ansamblurilor mecanice în usi și porți și programare tablou de comanda. De asemenea, ar trebui să poată efectua conexiuni electrice în conformitate cu toate reglementările aplicabile.
- Instalatorul trebuie să informeze clientul cum să manipuleze produsul în caz de urgență și să îi furnizeze manualul.

02. AUTOMATISMUL

MODELE ȘI REFERINȚE DE MOTOARE

Ø 35 mm	C		C					
							W	C (mm)
TUB10R	230Vca 50Hz	6 Nm	26 RPM	<43 dB	4 min.	- 25°C până la 55°C	126 W	555 mm
TUB20R	230Vca 50Hz	10 Nm	17 RPM	<43 dB	4 min.	- 25°C până la 55°C	126 W	545 mm
TUB20	230Vca 50Hz	10 Nm	17 RPM	<43 dB	4 min.	- 25°C până la 55°C	126 W	515 mm
TUB20EFRA	230Vca 50Hz	10 Nm	17 RPM	<43 dB	4 min.	- 25°C până la 55°C	126 W	611 mm

Ø 45 mm	C		C					
							W	C (mm)
TUB25E	230Vca 50Hz	15 Nm	17 RPM	<43 dB	4 min.	- 25°C până la 55°C	143 W	463 mm
TUB25EFRA	230Vca 50Hz	15 Nm	17 RPM	<43 dB	4 min.	- 25°C până la 55°C	143 W	561 mm
TUB25 24V	24V	15 Nm	12 RPM	<43 dB	4 min.	- 25°C până la 55°C	60 W	540 mm
TUB25 CUT	230Vca 50Hz	15 Nm	17 RPM	<43 dB	4 min.	- 25°C până la 55°C	143 W	395 mm
TUB35E	230Vca 50Hz	20 Nm	17 RPM	<43 dB	4 min.	- 25°C până la 55°C	156 W	463 mm
TUB35EFRA	230Vca 50Hz	20 Nm	17 RPM	<43 dB	4 min.	- 25°C până la 55°C	156 W	561 mm
TUB50E	230Vca 50Hz	30 Nm	15 RPM	<43dB	4 min.	- 25°C până la 55°C	204 W	483 mm
TUB50EFRA	230Vca 50Hz	30 Nm	15 RPM	<43 dB	4 min.	- 25°C până la 55°C	204 W	592 mm
TUB50MT	230Vca 50Hz	30 Nm	15 RPM	<43 dB	4 min.	- 25°C până la 55°C	204 W	620 mm
TUB70E	230Vca 50Hz	40 Nm	12 RPM	<43 dB	4 min.	- 25°C până la 55°C	210 W	511 mm
TUB70EFRA	230Vca 50Hz	40 Nm	12 RPM	<43 dB	4 min.	- 25°C până la 55°C	227 W	631 mm
TUB90E	230Vca 50Hz	50 Nm	12 RPM	<43 dB	4 min.	- 25°C până la 55°C	232 W	511 mm
TUB90EFRA	230Vca 50Hz	50 Nm	12 RPM	<43 dB	4 min.	- 25°C până la 55°C	232 W	631 mm
TUB90M8MT	230Vca 50Hz	50 Nm	12 RPM	<43 dB	8 min.	- 25°C până la 55°C	227 W	590 mm

02. AUTOMATISMUL

MODELE ȘI REFERINȚE DE MOTOARE

Ø 59 mm	C		C					
							W	C (mm)
TUB140	230Vca 50Hz	80 Nm	12 RPM	<50 dB	4 min.	- 25°C până la 55°C	350 W	607 mm
TUB140MT	230Vca 50Hz	80 Nm	12 RPM	<50 dB	4 min.	- 25°C până la 55°C	350 W	604 mm
TUB180	230Vca 50Hz	120 Nm	9 RPM	<50 dB	4 min.	- 25°C până la 55°C	360 W	607 mm
TUB180MT	230Vca 50Hz	120 Nm	9 RPM	<50 dB	4 min.	- 25°C până la 55°C	360 W	688 mm
TUB200R2	230Vca 50Hz	140 Nm	2 RPM	<50 dB	4 min.	- 25°C până la 55°C	350 W	607 mm

Ø 92 mm	C		C					
							W	C (mm)
TUB300	230Vca 50Hz	180 Nm	12 RPM	<65 dB	4 min.	- 25°C până la 55°C	570 W	635 mm
TUB600	230Vca 50Hz	300 Nm	6 RPM	<65 dB	4 min.	- 25°C până la 55°C	580 W	663 mm

Model standard-Motor cu limitator mecanic, fara maner si fara tablou de comanda.

Model FRA-Motor cu placa de control incorporata.

Model MT-Motor cu maner pentru deschidere/inchidere manuala.

Model FRA MT-Motor cu maner si placa de control incorporata. Model

CUT-Motor de lungime redusă (condensator extern).



Toate motoarele noastre folosesc întrerupătoare de limită mecanice.

03. INSTALARE

AMPLASAREA MOTORULUI PE PERETE

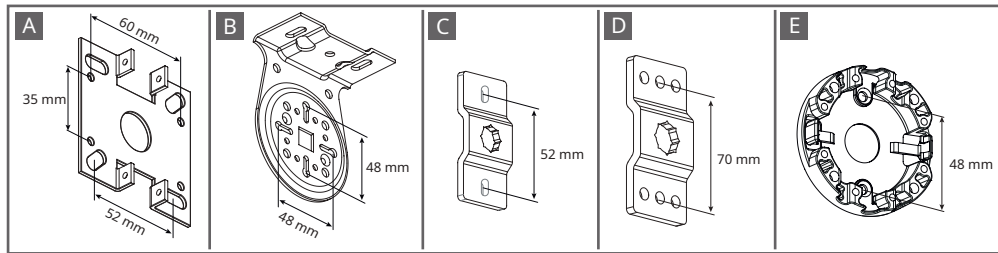

- A**•Placa pentru fixarea tuturor motoarelor TUB20 e TUB20E FRA. **B**•
Placa pentru fixarea motoarelor compacte Ø45mm.
C•Placa pentru fixarea motoarelor Ø35mm si Ø45mm, Standard si MT (maner). **D**•
Placa pentru fixarea motoarelor standard Ø59mm.
E•Placa pentru fixarea motoarelor cu fixare compacta de Ø45mm.

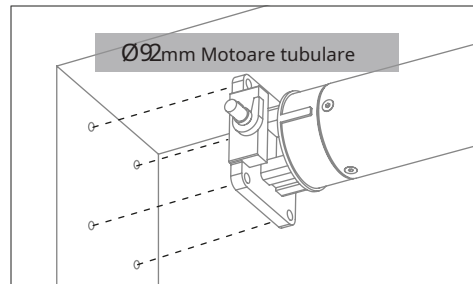
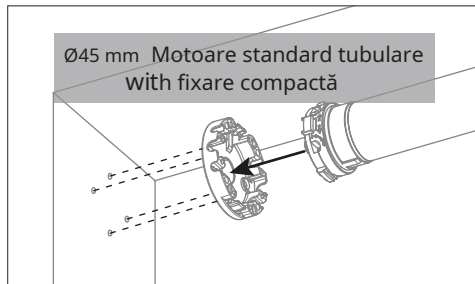
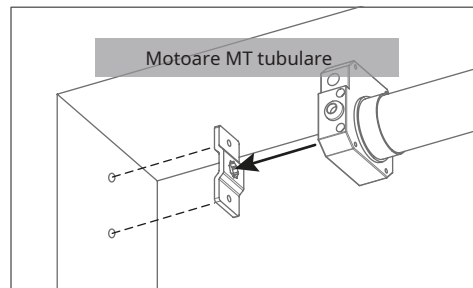
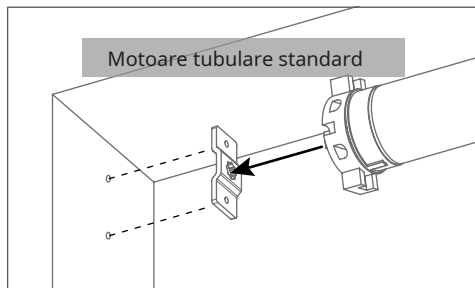

- 01• Așezați accesoriu de fixare pe perete și marcați găurile pentru a-l fixa. găuri și aplicați
- 02• Găuriți manșoane adaptoare pentru șuruburile care urmează să fie utilizate.
- 03• Securizat e accesoriu pe perete. Pentru TUB Ø92mm, fixați motorul direct deoarece este face nu am nevoie accesoriu.
- 04• Aplicați motor pe accesoriu. Când utilizați accesoriile C sau D, utilizați un știft pentru a-l ține.

03. INSTALARE

INTERRUPĂTOARE DE sfârșit

Înainte de a începe să reglați comutatoarele de limită, confirmați orientarea săgeților de reglare a motorului. Acesta poate avea una sau două orientări posibile pe același motor: săgeți care intră sau ies. În orice poziție, reglajul A rotește tubul de sus în jos, iar reglajul B se rotește de sus. Oricare dintre ajustări poate fi de deschidere sau de închidere în funcție de înfășurarea pânzei (înfășurare interioară sau exterioară).

POZIȚIA 1 SĂGĂȚI ÎN INTERIOR

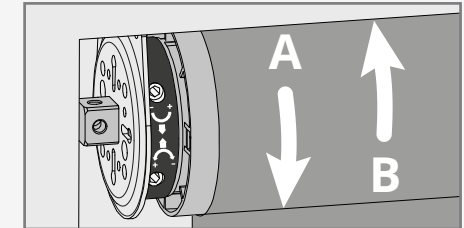
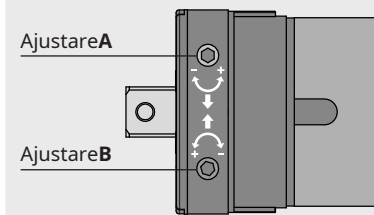

POZIȚIA 2 SĂGĂȚI ÎN EXTERIOARE

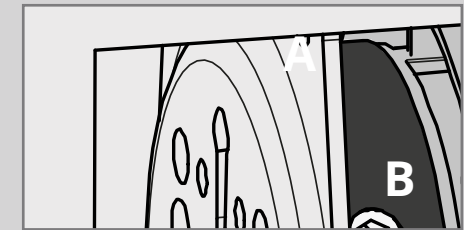
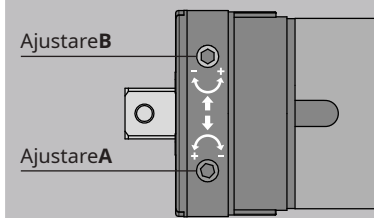

• SERPUIȚ, COTIT

Pânza se poate înfășura prin interior sau exterior.
Direcția va determina dacă deschiderea/închiderea este reglată în A sau B.

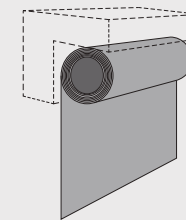

Interior:
Reglaj A - Deschidere
Reglaj B - Închidere

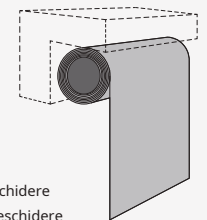

Exterior:
Ajustarea A - Închidere
Ajustarea B - Deschidere



ATENȚIE: Toate informațiile furnizate pe această pagină sunt compatibile cu capul din partea stângă. Dacă doriți să instalați pe partea dreaptă, tu th motoarele echipate cu m informațiile.

04. INFORMAȚII SUPLIMENTARE

DEZMONTARE ACCESORIU COMPACT

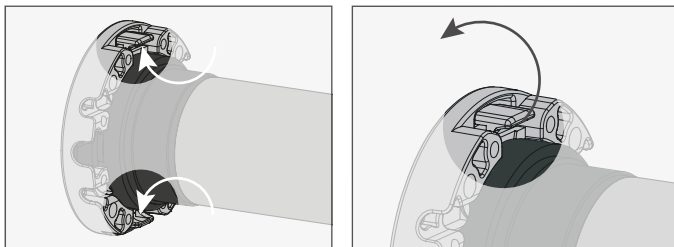

Dezasamblați motorul de la accesoriul compact de montare. Doar deschideți urechile așa cum se arată în figură pentru a elibera motorul.

INSTALARE CU ACCESORII

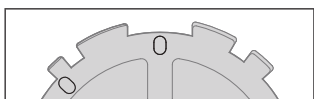

Notă: Atât pe adaptorul din față, cât și din spate, există două marcaje pentru a ghida ansamblul în fiecare tub, în conformitate cu următoarele scheme.

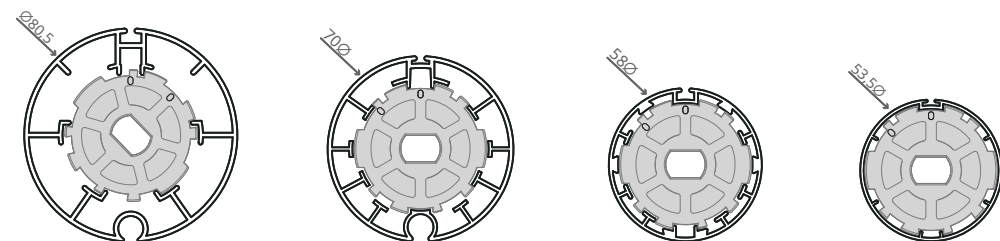

UTILIZARE MANEVILĂ

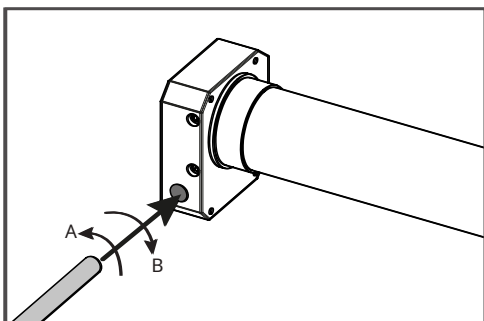

A - Rotiți manivela în direcția A pentru a închide.

B - Rotiți manivela în direcția B pentru a deschide.

DEMONTAȚI ARBORE PĂTRAT DE SUPPORT

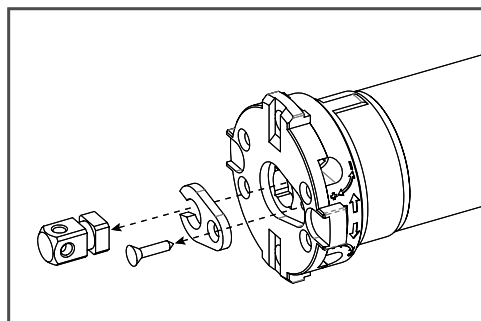

Slăbiți șurubul pentru a îndepărta arborele pătrat suport.

05. TUB FRA - PROGRAMARE

SPECIFICATII TEHNICE

• Transmisia de frecvență	433,92 Mhz
• Nr de canale	15
• Tip cod	Cod rulant



Placa de control MC4SP are capacitate pentru 15 diferite controlorii. Odată din memorie, se vor semnala 4 bipuri că memoria este plină. Porniți următoarele setări cu centrala deconectată de la rețea.

RADIO-COMANDE

Pentru a ști unde se află cheile DESCHIS, STOP și ÎNCHIDE pe mai multe comenzi radio, verificați următoarele scheme:

FALK	MX4SP	MXS4SP	MX5SP	MX95/96/97/98
1 DESCHIS 2 STOP 3 ÎNCHIDE 4 ND	1 DESCHIS 2 STOP 3 ÎNCHIDE 4 ND	1 DESCHIS 2 ND 3 STOP 4 ÎNCHIDE	1 ND 2 DESCHIS 3 STOP 4 ÎNCHIDE	1 DESCHIS 2 STOP 3 ÎNCHIDE

05. TUB FRA - PROGRAMARE

PROGRAMARE

AVERTIZARE: Începeți întotdeauna orice programare cu placa de comandă deconectată de la sursa de alimentare!

Programarea unui nou transmîțător:



01•Continuu apăsa pe **DESCHIS** transmîțător cheie să fie programat.

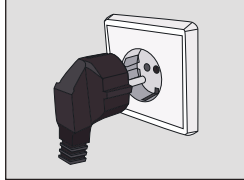

02•Conectați placa de control la o sursă de alimentare de 230 V.

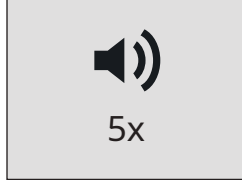

03• Păstrează **DESCHIS** tasta apăsată timp de 10 secunde, timp în care placa de control emite lent 5 bipuri.

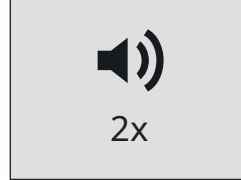

04•După 10 secunde, placa de control emite 2 bipuri rapide de confirmare programarea succes.

Schimbați direcția motorului:



01•Continuu apăsa pe **ÎNCHIDE** transmîțător cheie să fie programat.

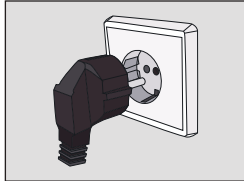

02•Conectați placa de control la o sursă de alimentare de 230 V.

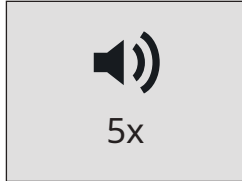

03• Păstrează **ÎNCHIDE** tasta apăsată timp de 10 secunde, timp în care placa de control emite lent 5 bipuri.

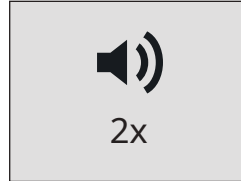

04•După 10 secunde, placa de control emite 2 bipuri rapide de confirmare programarea succes.

Ștergeți controlerile din memoria plăcii de control:

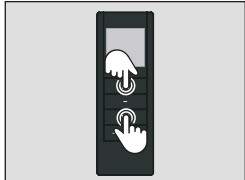

01•Apăsați continuu pe **DESCHIS** și **ÎNCHIDE** transmîțător cheie care urmează să fie programat.

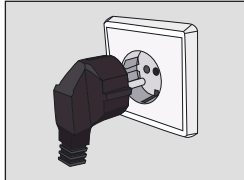

02•Conectați placa de control la o sursă de alimentare de 230 V.

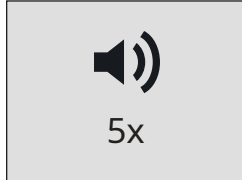

03• Păstrează **DESCHIS** și **ÎNCHIDE** tasta apăsată pentru 10 secunde, timp în care placa de control emite 5 bipuri rapide de confirmare programarea succes.

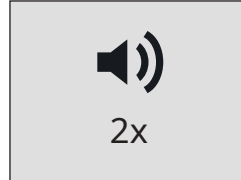

04•După 10 secunde, placa de control emite 2 bipuri rapide de confirmare programarea succes.