



Manual de utilizare pentru camera de rețea
Data: 2022-01-18

Capitolul 1 Introducere.....	5
1.1 Declarație privind drepturile de autor.....	5
1.2 Conformitatea ICES-003 din Industry Canada	5
1.3 Instrucțiuni de siguranță.....	5
1.4 Declarație de conformitate UE	6
Capitolul 2. Descrierea produsului.....	7
2.1 Prezentare generală a produsului.....	7
2.2 Caracteristici cheie.....	7
2.3 Prezentare generală a hardware-ului	9
(AI) Cameră de rețea IR Mini Dome.....	9
(AI) Cameră de rețea mini-dom antivandal.....	11
(AI) Cameră de rețea mini-dom rezistentă la intemperii.....	12
(AI) Cameră de rețea mini-dom motorizată AF	13
Cameră de rețea mini-dom motorizată AI	14
(AI rezistentă la intemperii) Mini cameră Bullet Network	15
(AI) Cameră de rețea Mini Bullet anti-vandal.....	16
(AI) Cameră de rețea mini-ghonț motorizată antivandalică.....	17
(AI) Mini Cameră de rețea Bullet panoramică 180°	18
(AI) Cameră de rețea mini-dom panoramică 180°	19
(AI) (12X AF) Cameră de rețea Bullet Pro motorizată.....	20
Cameră de rețea Pro Bullet Plus motorizată AI	22
(Radar) Cameră de rețea AI 4X/12X Pro Bullet Plus.....	23
Cameră de rețea 5G AIoT 4X/12X Pro Bullet Plus.....	24
(AI) Cameră de rețea Pro Dome motorizată.....	26
(ABF) Cameră de rețea Pro Box.....	29
Cameră de rețea AI Pro Box Plus	30
2.4 Cum să vă conectați la interfața de alarmă	30
2.5 Cum se conectează conectorul rezistent la apă.....	31
2.6 Cerințe de sistem.....	32
Capitolul 3. Conexiunea la rețea.....	33
3.1 Setarea camerei prin LAN.....	33
3.1.1 Conectarea directă a camerei la PC.....	33

3.1.2 Conectarea printr-un comutator sau un router.....	34
3.2 Conexiune IP dinamică.....	34
Capitolul 4. Accesarea camerei de rețea.....	36
4.1 Atribuirea unei adrese IP.....	36
4.1.1 Atribuirea unei adrese IP utilizând instrumente inteligente.....	36
4.1.2 Atribuiți o adresă IP prin browser.....	41
4.2 Accesarea din browserul web	44
4.2.1 Acces cu Plugin.....	44
4.2.2 Acces fără plugin.....	47
4.3 Accesarea de la Milesight VMS (Software de gestionare video).....	48
Capitolul 5. Ghid de operare a sistemului	50
5.1 Video live	50
5.2 Redare.....	53
5.3 Setări locale.....	56
5.4 Setări de bază.....	57
5.4.1 Video	57
5.4.2 Imaginea.....	63
5.4.3 Audio.....	78
5.4.4 Rețea.....	81
5.4.5 Data și ora.....	103
5.5 Setări avansate.....	104
5.5.1 Depozitare.....	104
5.5.2 Securitate.....	109
5.5.3 SIP.....	115
5.5.4 IoT (Opțional).....	118
5.5.5 Jurnalele.....	135
5.6 Eveniment.....	136
5.6.1 Eveniment de bază.....	136
5.6.2 Eveniment VCA.....	151
5.6.3 Numărarea persoanelor.....	179
5.6.4 Harta termică (Opțional).....	192
5.6.5.6.4 Detectarea feței (Opțional).....	199

5.7 LPR (Opțional).....	207
5.7.1 Video live	207
5.7.2 Setări.....	208
5.7.3 Căutare inteligentă.....	228
5.75.8 Sistem.....	230
5.9 Întreținere.....	232
5.8.15.9.1 Întreținerea sistemului	232
5.8.25.9.2 Repornire automată.....	236
Capitolul 6. Servicii.....	237

Capitolul 1 Introducere

Vă mulțumim că ați achiziționat produsul nostru. Dacă aveți întrebări sau solicitări, vă rugăm să nu ezitați să contactați dealerul dumneavoastră.

Acest manual explică cum să utilizați și să gestionați camerele de rețea Milesight în rețeaua dvs. Experiența anterioară de rețea va fi de folos atunci când utilizați produsele. Vă rugăm să citiți cu atenție acest manual înainte de utilizare și să-l păstrați pentru referințe ulterioare.

Acest manual poate conține mai multe locuri incorecte din punct de vedere tehnic sau erori de tipărire, iar conținutul poate fi modificat fără notificare. Actualizările vor fi adăugate în noua versiune a acestui manual. Vom îmbunătăți sau actualiza cu ușurință produsele sau procedurile descrise în manual.

1.1 Declarație privind drepturile de autor

Acest manual nu poate fi reprodus sub nicio formă sau prin niciun mijloc pentru a crea orice derivat, cum ar fi traducerea, transformarea sau adaptarea fără permisiunea prealabilă scrisă a Milesight Technology Co., Ltd (denumită în continuare Milesight).

Milesight își rezervă dreptul de a modifica acest manual și specificațiile fără notificare prealabilă. Cele mai recente specificații și documentație de utilizare pentru toate produsele Milesight sunt disponibile pe site-ul nostru oficial www.milesight.com

1.2 Conformitatea Industry Canada ICES-003

Acest aparat digital de clasa B este în conformitate cu ICES-003 canadian.

Acest aparat numeric de la clase B este conform cu norma NMB-003 du Canada.

1.3 Instrucțiuni de siguranță

Aceste instrucțiuni au scopul de a se asigura că utilizatorul poate folosi produsul corect pentru a evita pericolul sau pierderea proprietății. Măsurile de precauție sunt împărțite în „Avertismente” și „Atenționări”

Avertizări: Dacă oricare dintre aceste avertismente este neglijată, pot fi cauzate răniri grave sau deces.

- Această instalare trebuie efectuată de o persoană de service calificată și trebuie să respecte cu strictețe reglementările de siguranță electrică ale regiunii locale.

- Pentru a evita riscul de incendiu și șoc electric, țineți produsul departe de ploaie și umiditate înainte de instalare.
- Nu atingeți componente precum radiatoarele, regulatoarele de putere și procesoarele, care pot fi fierbinți
- Sursă cu DC/AC 12V sau PoE
- Vă rugăm să vă asigurați că ștecherul este bine introdus în priză
- Când produsul este instalat pe un perete sau pe tavan, dispozitivul trebuie fixat ferm
- Dacă produsul nu funcționează corect, vă rugăm să contactați dealerul dumneavoastră. Nu încercați niciodată să dezamblați singur camera

Atenționări: Dacă oricare dintre aceste precauții este neglijată, pot fi cauzate răniri sau deteriorarea echipamentului.

- Asigurați-vă că tensiunea de alimentare este corectă înainte de a utiliza camera
- Nu depozitați sau instalați dispozitivul la temperaturi extrem de calde sau reci, în locuri cu praf sau umezeală și nu îl expuneți la radiații electromagnetice ridicate.
- Utilizați numai componente și piese recomandate de producător
- Nu scăpați camera și nu o supuneți la șocuri fizice
- Pentru a preveni acumularea de căldură, nu blocați circulația aerului în jurul camerei
- Razele laser pot deteriora senzorii de imagine. Suprafața senzorilor de imagine nu trebuie expusă acolo unde este utilizat un echipament cu fascicul laser
- Utilizați o suflantă pentru a îndepărta praful de pe capacul obiectivului
- Utilizați o cârpă moale și uscată pentru a curăța suprafața camerei. Petele persistente pot fi îndepărtate folosind o cârpă moale umezită cu o cantitate mică de soluție de detergent, apoi ștergeți uscat
- Nu utilizați solvenți volatili, cum ar fi alcoolul, benzenul sau diluanții, deoarece acestea pot deteriora finisajele suprafeței
- Salvați pachetul pentru a vă asigura disponibilitatea containerelor de transport pentru transporturi viitoare

1.4 Declarație de conformitate UE

2012/19/UE (directiva DEEE): Produsele marcate cu acest simbol nu pot fi aruncate ca deșeuri municipale nesortate în Uniunea Europeană. Pentru o reciclare adecvată, returnați acest produs furnizorului local la achiziționarea unui echipament nou echivalent sau aruncați-l la punctele de colectare desemnate. Pentru mai multe informații, consultați: www.recyclethis.info.

2006/66/EC (directiva privind bateriile): Acest produs conține o baterie care nu poate fi aruncată ca deșeuri municipale nesortate în Uniunea Europeană. Consultați documentația produsului pentru informații specifice despre baterie. Bateria este marcată cu acest simbol, care poate include litere pentru a indica cadmiul (Cd), plumbul (Pb) sau mercurul (Hg). Pentru o reciclare adecvată, returnați bateria furnizorului dumneavoastră sau la un punct de colectare desemnat. Pentru mai multe informații, consultați: www.recyclethis.info.

Capitolul 2. Descrierea produsului

2.1 Prezentare generală a produsului

Milesight oferă o gamă consecventă de camere de rețea rentabile și fiabile, pentru a satisface pe deplin cerințele dumneavoastră. Bazate pe sistemul de operare Linux încorporat, camerele de rețea Milesight ar putea fi ușor accesate și gestionate fie local, fie de la distanță, cu o mare fiabilitate. Cu module de procesare video DSP de înaltă performanță încorporate, camerele se mândresc cu un consum redus de energie și o stabilitate ridicată. Aceștia acceptă algoritmul de compresie video H.265/H.264/MJPEG de ultimă generație și tehnologia HD dual-stream, lider în industrie, pentru a obține cel mai înalt nivel de calitate a imaginii video în condițiile limitate de resurse ale rețelei. Este complet funcțional, susținând mecanismul flexibil și cuprinzător de conectare a alarmei, comutatorul automat de zi și noapte și mascarea confidențialității etc.

În aplicațiile practice, camerele de rețea Milesight ar putea funcționa independent în LAN, fie să fie conectate în rețea pentru a forma un sistem puternic de monitorizare a siguranței. Este utilizat pe scară largă în domenii precum finanțele, educația, producția industrială, apărarea civilă, îngrijirea sănătății de dragul securității.

2.2 Caracteristici cheie

- Bazat pe sistemul de operare Linux cu fiabilitate ridicată
- Capacitate de compresie video H.265/ H.264/ MJPEG
- Suport modul fără plugin
- Suport Smart Stream
- Acceptă profilul ONVIF G & Q & S & T
- Asistență pentru activarea și configurarea întrebărilor de securitate pentru camere (pentru V4x.7.0.69 sau mai sus)
- Suporta fluxul primar/fluxul secundar/fluxul terțiar
- Suport PoE pentru alimentare
- Suport pentru analiza conținutului video
- Filtru ICR cu comutare automată, adevărat zi/noapte
- Server WEB încorporat, suportă browser IE/ Firefox/ Chrome/ Safari
- Protocol UPnP pentru gestionarea ușoară a IPC
- Suport DDNS Milesight
- Detectarea mișcării, Mascarea confidențialității, Detectarea erorilor de rețea și ROI
- Suportă funcția Heat Map
- Încărcare FTP, încărcare SMTP, înregistrare pe card SD și telefon SIP
- Capacitate de compresie audio G.711/AAC
- I/O alarmă (încorporat pentru camerele pro bullet și box, opțional pentru camerele dome)
- Microfon încorporat (încorporat pentru Mini Dome (IR), Mini Dome rezistent la vandalism, Mini Dome rezistent la intemperii și Mini Dome AF motorizat, opțional pentru Pro Dome)
- Amplificare electronică video în timp real

- Trei niveluri de privilegii ale utilizatorilor pentru un management flexibil
- Suport de stocare locală pentru cardul Micro SD/SDHC/SDXC, extinde spațiul de stocare de margine
- Ieșire semnal local PAL/NTSC (pentru Pro Bullet)

- Zoom optic de până la 30X pentru Speed Dome, 42X pentru Speed Dome II, Zoom optic de 23X pentru Mini PTZ Bullet și 23X pentru Mini PTZ Dome
- Panare continuă la 360° și înclinare de 0°~ 90° (Auto Flip) pentru Speed Dome/ Speed Dome II
- Panare continuă la 360° și înclinare de -45°~30° pentru Mini PTZ Bullet
- Panare continuă la 360° și înclinare de -5°~90° (Auto Flip) pentru Mini PTZ Dome
- 300 de puncte prestabilite, 8 patrulare și 4 modele
- Bazat pe sistemul de operare Linux cu fiabilitate ridicată
- Capacitate de compresie video H.265/ H.264/ MJPEG
- Suportă AI Video Analytics
- Suport modul fără plugin
- Suport Smart Stream
- Acceptă profilul ONVIF G & Q & S & T
- Asistență pentru activarea și configurarea întrebărilor de securitate pentru camere (V4x.7.0.69 sau mai sus)
- Filtru ICR cu comutare automată, adevărat zi/noapte
- Server WEB încorporat, suportă browser IE/ Firefox/ Chrome/ Safari
- Protocol UPnP pentru gestionarea ușoară a IPC
- Suport DDNS Milesight
- Urmărire automată, Poziționare 3D, Mișcare PTZ, Limită PTZ, Activități programate și funcție Auto Home
- LED alb pentru Mini PTZ Bullet
- Detectarea mișcării, Mascarea confidențialității, Detectarea erorilor de rețea și ROI
- Încărcare FTP, încărcare SMTP, înregistrare pe card SD și funcție SIP
- Capacitate de compresie audio G.711/AAC
- Intrare/ieșire audio și intrare/ieșire alarmă
- Trei niveluri de privilegii ale utilizatorilor pentru un management flexibil
- Suport de stocare locală pentru cardul Micro SD/SDHC/SDXC, extinde spațiul de stocare de margine
- Ieșire semnal local PAL/NTSC
- 70% ~80% lățime de bandă economisită de H.265+ reglabil pe 10 niveluri
- Până la 25 fps@4000×3000
- Suportă AI Video Analytics
- Suportă Dewarping Hardware și Software Dewarping
- Suportă funcția Heat Map
- Suportă funcția de urmărire automată
- 11 moduri de afișare pentru a satisface diverse nevoi
- Echipat cu I/O audio și I/O alarmă
- Carcasă metalică rezistentă la vandal, clasificată IK10 și carcasă rezistentă la intemperii, clasificată IP67
- Design raționalizat, aspect rafinat
- Ușor de amestecat cu mediul de instalare
- Bazat pe sistemul de operare Linux cu fiabilitate ridicată
- Acceptă profilul ONVIF G & Q & S & T
- Suport modul fără plugin
- Asistență pentru activarea și configurarea întrebărilor de securitate pentru camere (V4x.7.0.69 sau mai sus)

- Filtru ICR cu comutare automată, adevărat zi/noapte
- Protocol UPnP pentru gestionarea ușoară a camerelor
- Suport DDNS Milesight
- Detectarea mișcării, Mascarea confidențialității, Detectarea erorilor de rețea și ROI
- Încărcare FTP, încărcare SMTP, înregistrare pe card SD și funcție SIP
- Capacitate de compresie audio G.711/AAC
- Trei niveluri de privilegii ale utilizatorilor pentru un management flexibil
- Suport de stocare locală pentru cardul Micro SD/SDHC/SDXC, extinde spațiul de stocare de margine

2.3 Prezentare generală a hardware-ului

(AI) Cameră de rețea IR Mini Dome

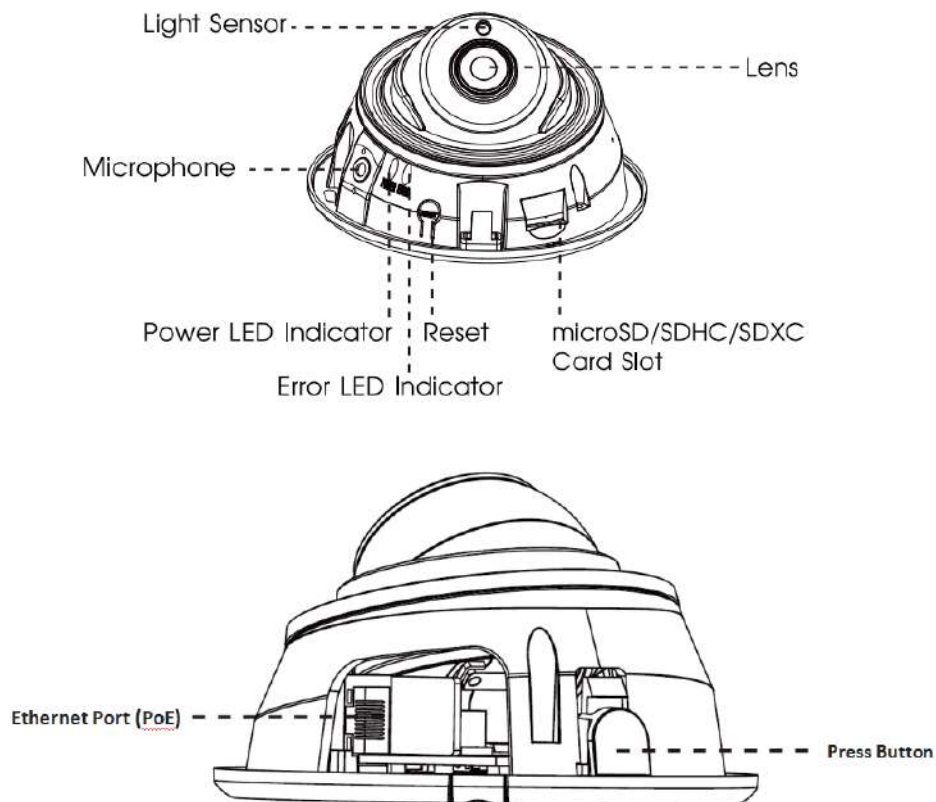

Notă:

- Indicator LED de eroare: Indicatorul LED de eroare este aprins când dispozitivul pornește sau rulează eroare.

- Buton de resetare: apăsați butonul „Resetare” timp de 5 secunde, apoi dispozitivul va fi restabilit la valorile implicite din fabrică.
- Doar PoE este disponibil pentru alimentare.

(AI) Cameră de rețea Mini Dome antivandalică

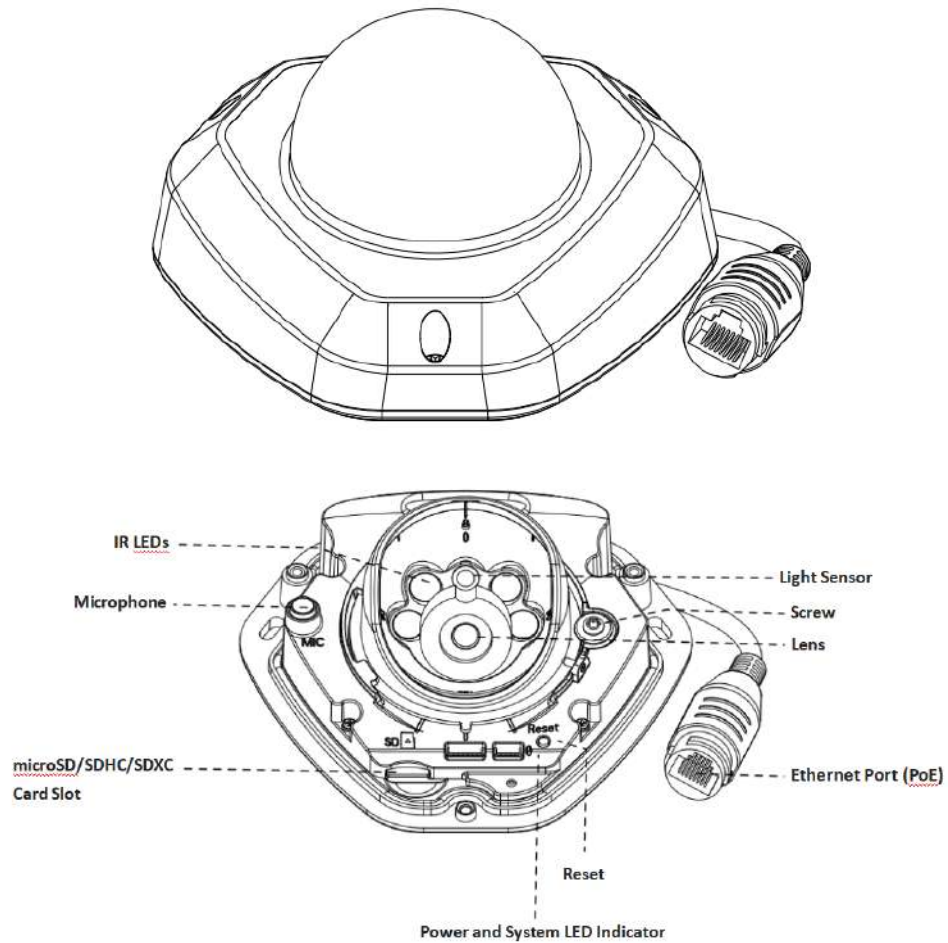

Notă:

- Indicator LED de eroare: Indicatorul LED de eroare este aprins când dispozitivul pornește sau rulează eroare.
- Buton de resetare: apăsați butonul „Resetare” timp de 5 secunde, apoi dispozitivul va fi restabilit la valorile implicite din fabrică.
- Doar PoE este disponibil pentru alimentare.

(AI) Cameră de rețea Mini Dome rezistentă la intemperii

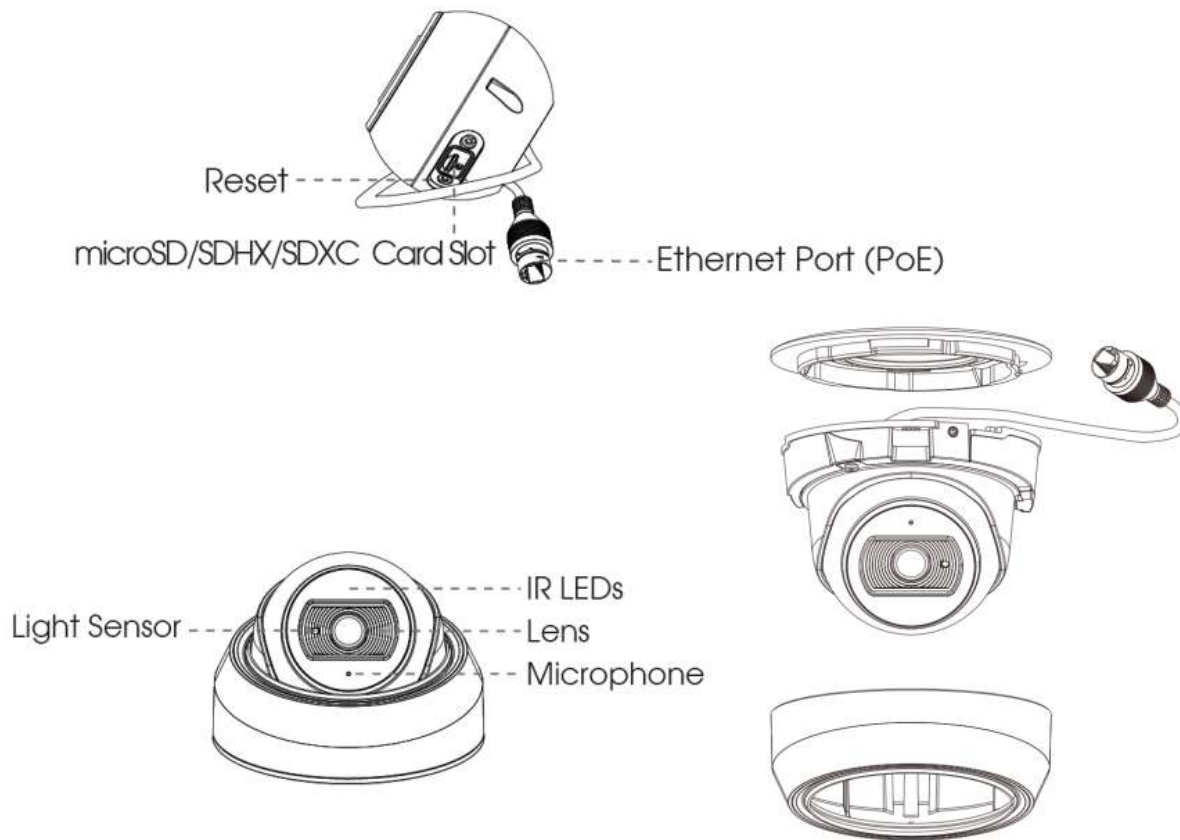

Notă:

- Buton de resetare: apăsați butonul „Resetare” timp de 5 secunde, apoi dispozitivul va fi restabilit la valorile implicite din fabrică.
- Doar PoE este disponibil pentru alimentare.

(AI) Cameră de rețea mini-dom motorizată AF

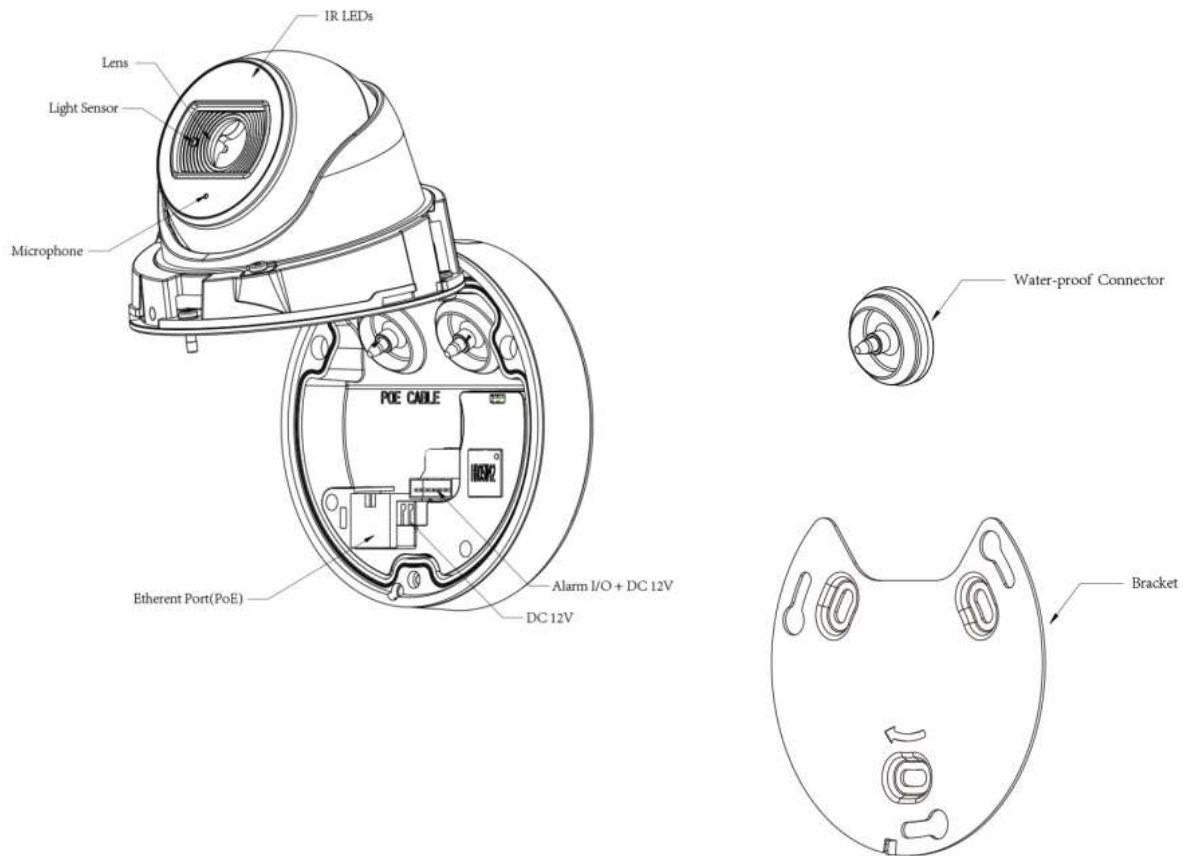

Notă:

- Buton de resetare: apăsați butonul „Resetare” timp de 5 secunde, apoi dispozitivul va fi restabilit la valorile implicite din fabrică.
- DC 12V și PoE sunt disponibile pentru alimentare.

Cameră de rețea mini-dom motorizată AI

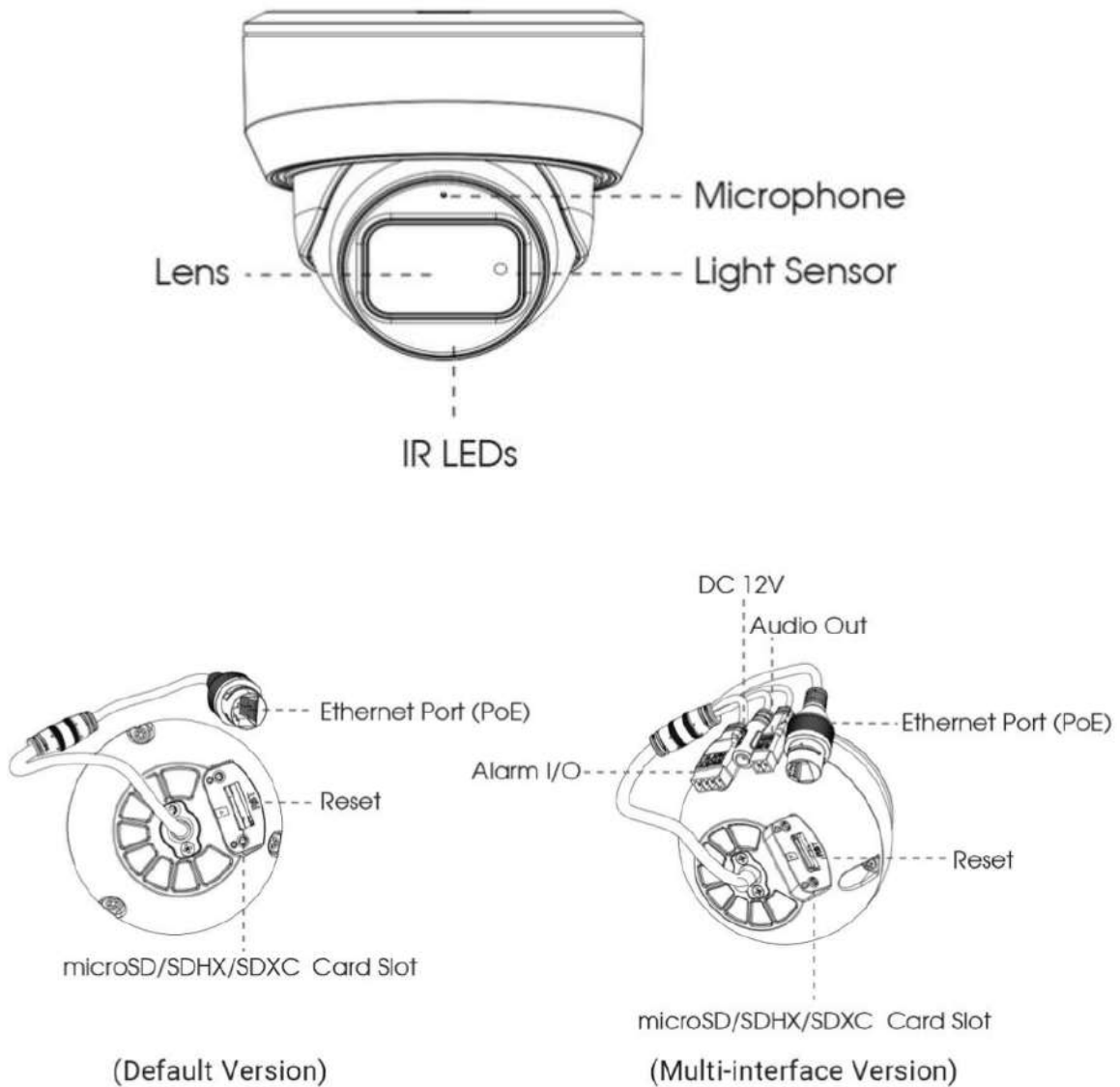

Notă:

- Buton de resetare: apăsați butonul „Resetare” timp de 5 secunde, apoi dispozitivul va fi restabilit la valorile implicite din fabrică.
- DC 12V și PoE sunt disponibile pentru alimentare.

(AI rezistentă la intemperii) Mini Bullet Network Camera

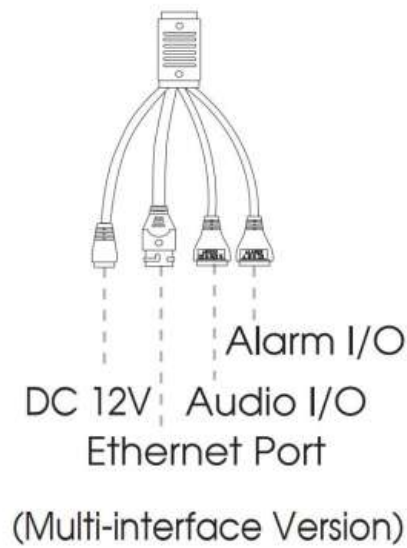
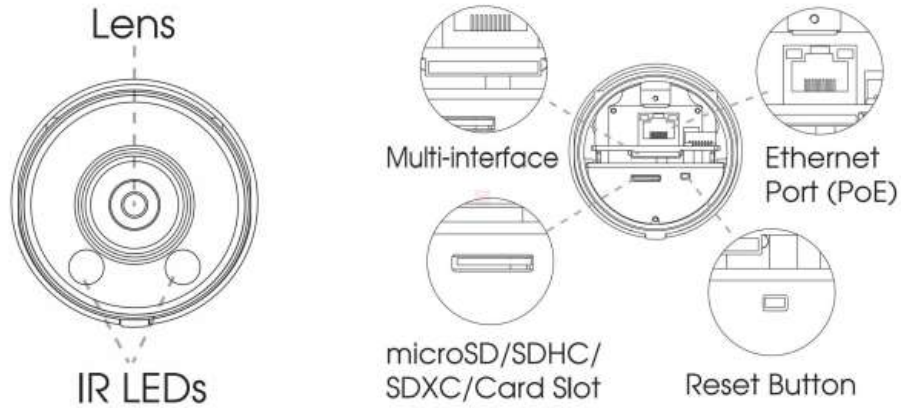

Notă:

- DC 12V (doar pentru versiunea cu mai multe interfețe) și PoE sunt disponibile pentru alimentare.
- Buton de resetare: apăsați butonul „Resetare” timp de 5 secunde, apoi dispozitivul va fi restabilit la valorile implicite din fabrică.

(AI) Cameră de rețea Mini Bullet antivandalică

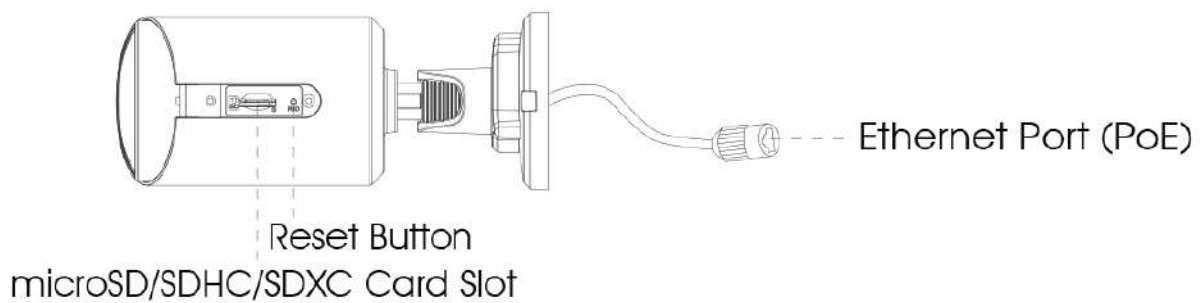
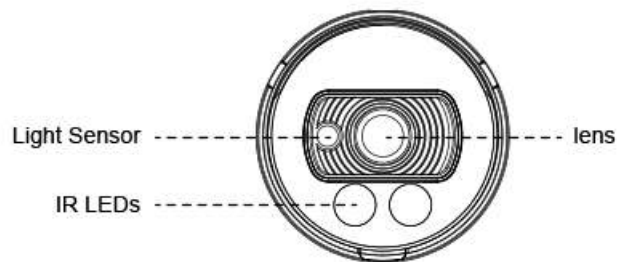
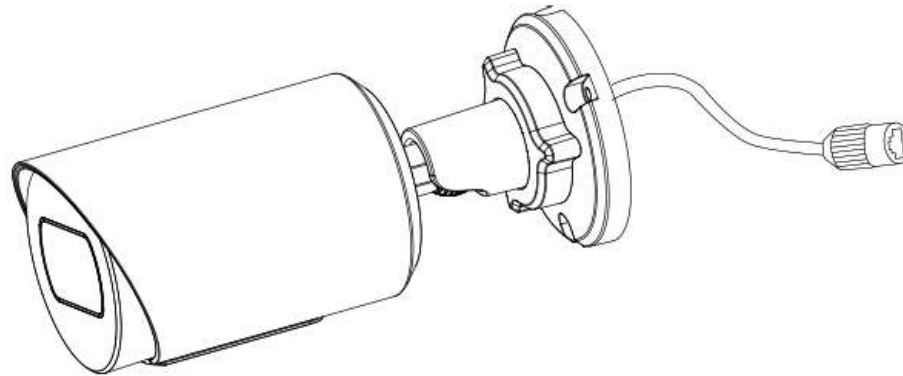

Notă:

- Doar PoE este disponibil pentru alimentare.
- Buton de resetare: apăsați butonul „Resetare” timp de 5 secunde, apoi dispozitivul va fi restabilit la valorile implicite din fabrică.

(AI) Cameră de rețea Mini Bullet motorizată antivandalică

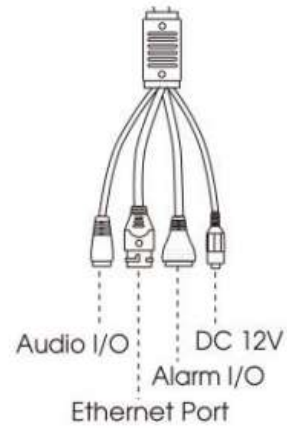
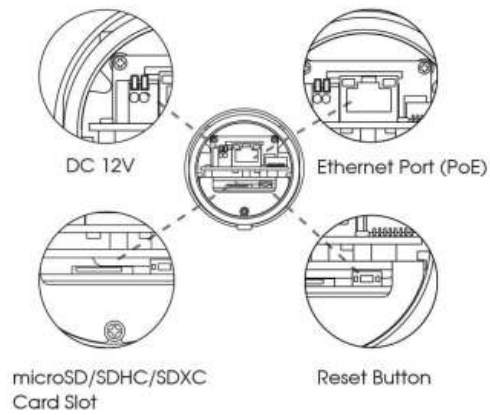
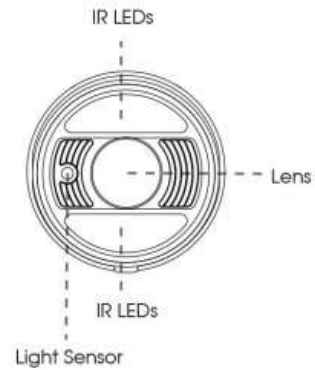
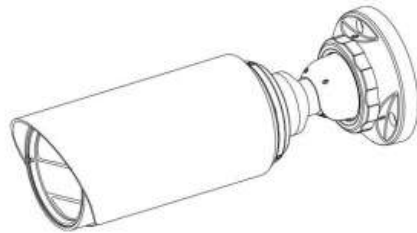

(Multi-interface Version)

Notă:

- DC 12V și PoE sunt disponibile pentru alimentare.
- Buton de resetare: apăsați butonul „Resetare” timp de 5 secunde, apoi dispozitivul va fi restabilit la valorile implicite din fabrică.

(AI) Mini cameră de rețea Bullet panoramică de 180°

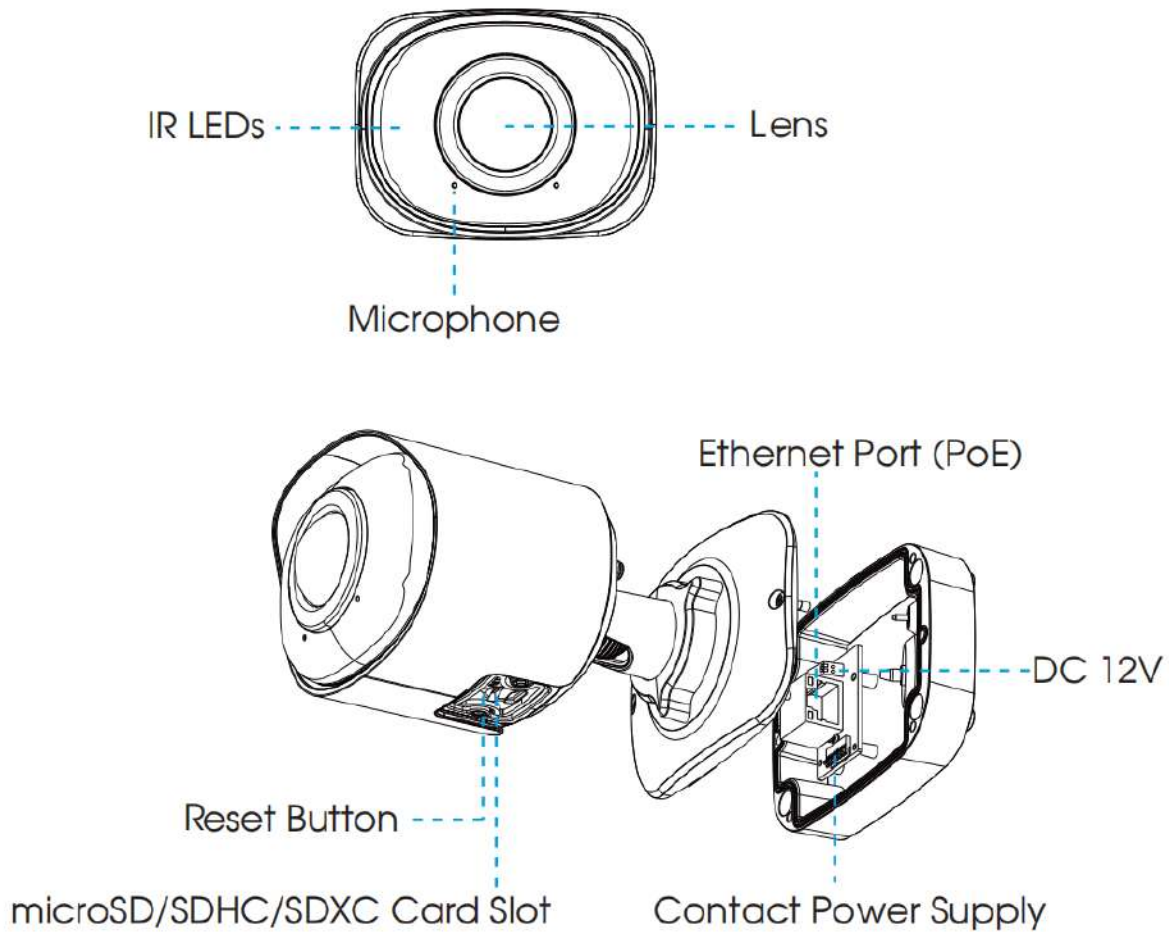

Notă:

- PoE este disponibil pentru alimentare.
- Buton de resetare: apăsați butonul „Resetare” timp de 5 secunde, apoi dispozitivul va fi restabilit la valorile implicite din fabrică.

(AI) Cameră de rețea mini-dom panoramică 180°

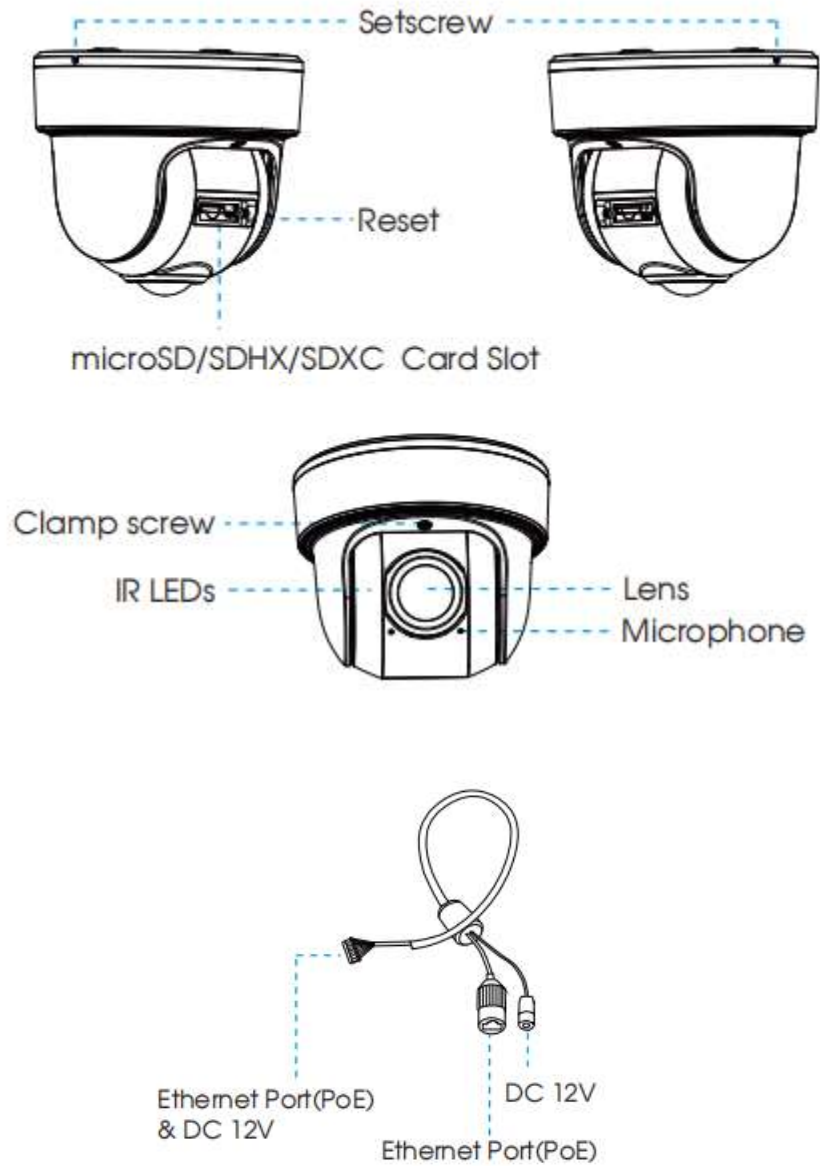

Notă:

- PoE este disponibil pentru alimentare.
- Buton de resetare: apăsați butonul „Resetare” timp de 5 secunde, apoi dispozitivul va fi restabilit la valorile implicite din fabrică.

(AI) (12X AF) Cameră de rețea Bullet Pro motorizată

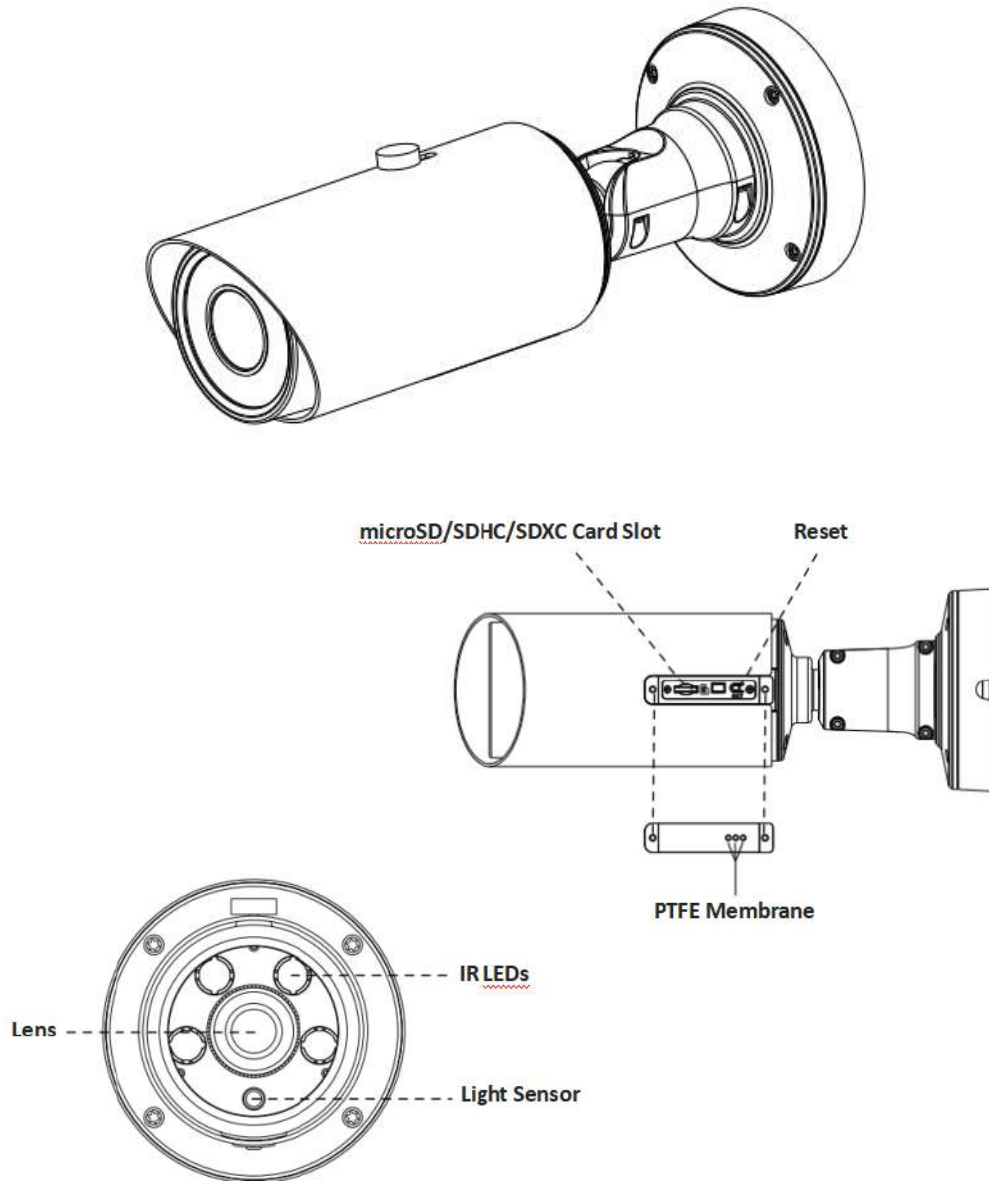

Notă:

- DC 12V și PoE sunt disponibile pentru alimentare.
- Buton de resetare: apăsați butonul „Resetare” timp de 5 secunde, apoi dispozitivul va fi restabilit la valorile implicite din fabrică.

- Există două versiuni pentru Pro Bullet: imaginile interfeței sunt ca mai jos.

Cameră de rețea Bullet Pro motorizată (versiunea A)

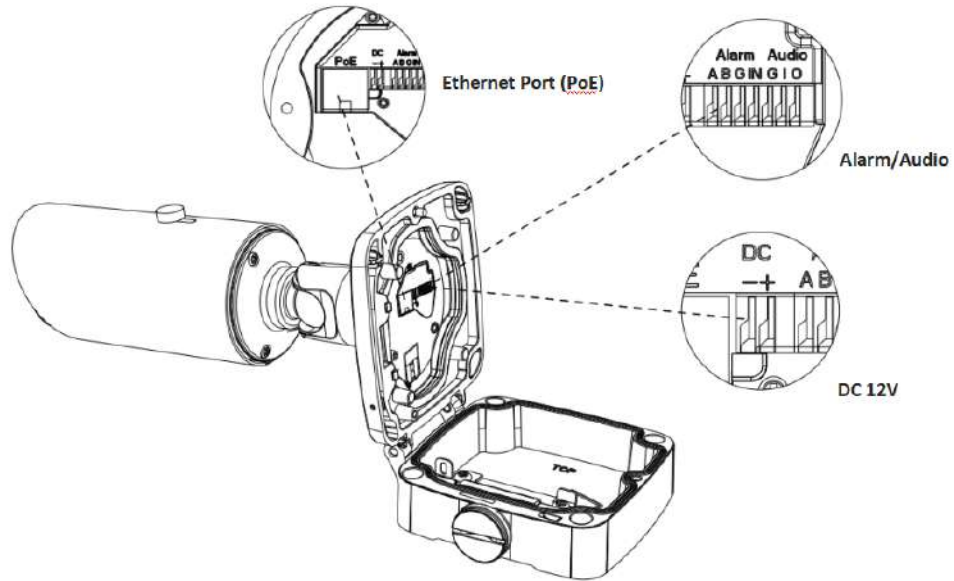

Cameră de rețea Bullet Pro motorizată (versiunea B)

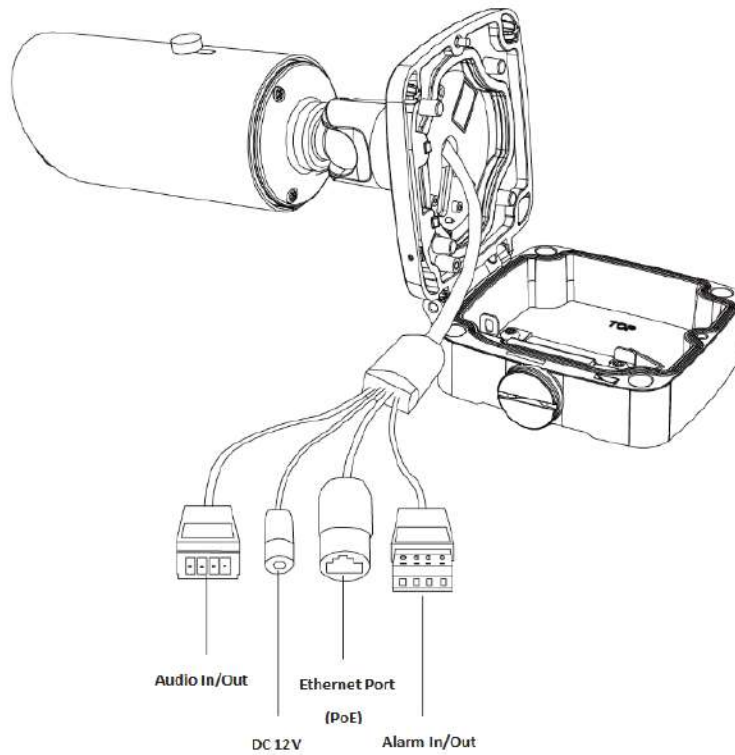

Cameră de rețea Pro Bullet Plus motorizată AI

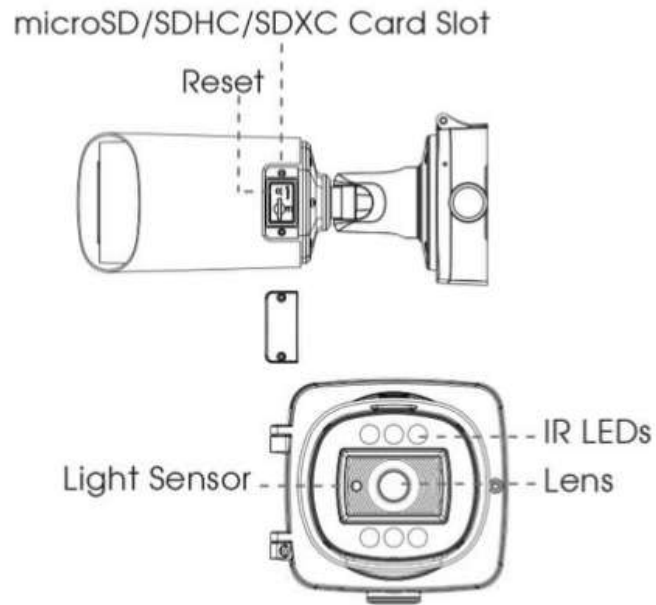

Notă:

- DC 12V și PoE sunt disponibile pentru alimentare.
- Buton de resetare: apăsați butonul „Resetare” timp de 5 secunde, apoi dispozitivul va fi restabilit la valorile implicite din fabrică.

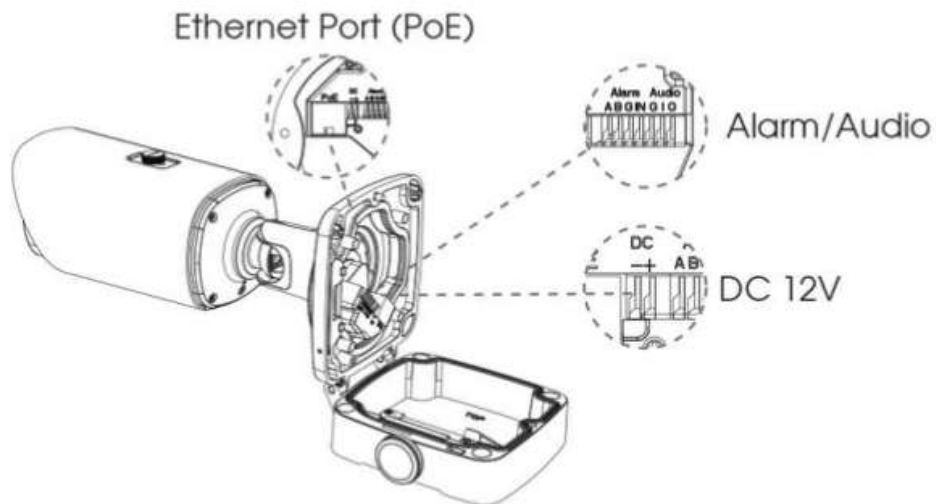

(Radar) Cameră de rețea AI 4X/12X Pro Bullet Plus

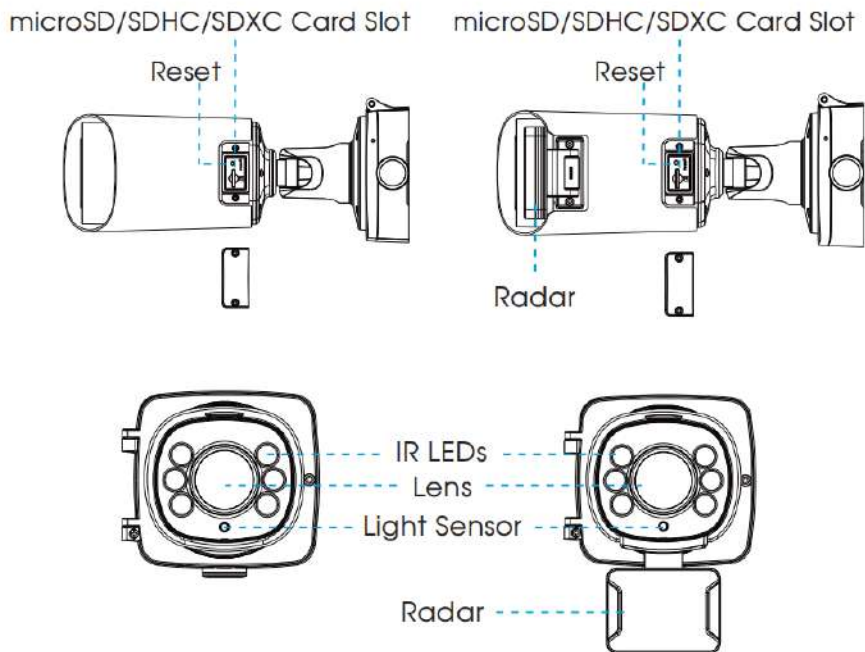

Notă:

- DC 12V și PoE sunt disponibile pentru alimentare;

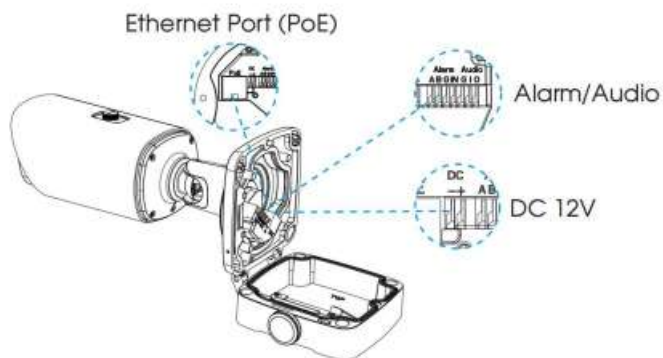

Cameră de rețea 5G AIoT 4X/12X Pro Bullet Plus

microSD/SDHC/SDXC Card Slot
(Nano SIM Card Slot For 5G Camera)

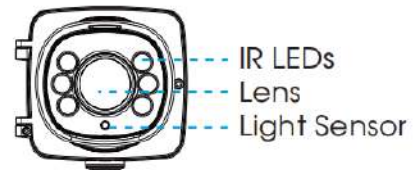
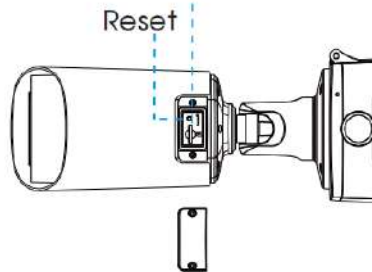

5G Camera

5G AIoT Camera

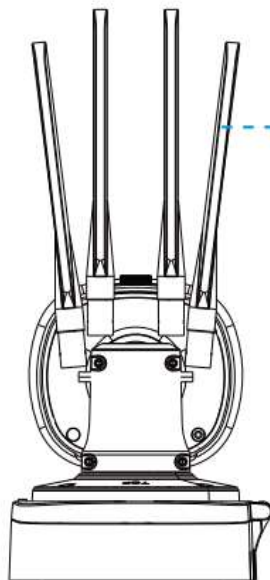

5G
Antenna

LoRa
Antenna

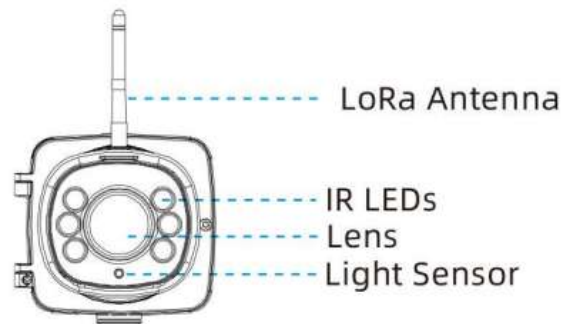
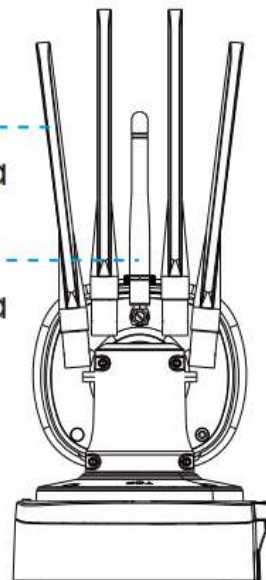

 **Notă:** DC 12V și PoE sunt disponibile pentru alimentare.

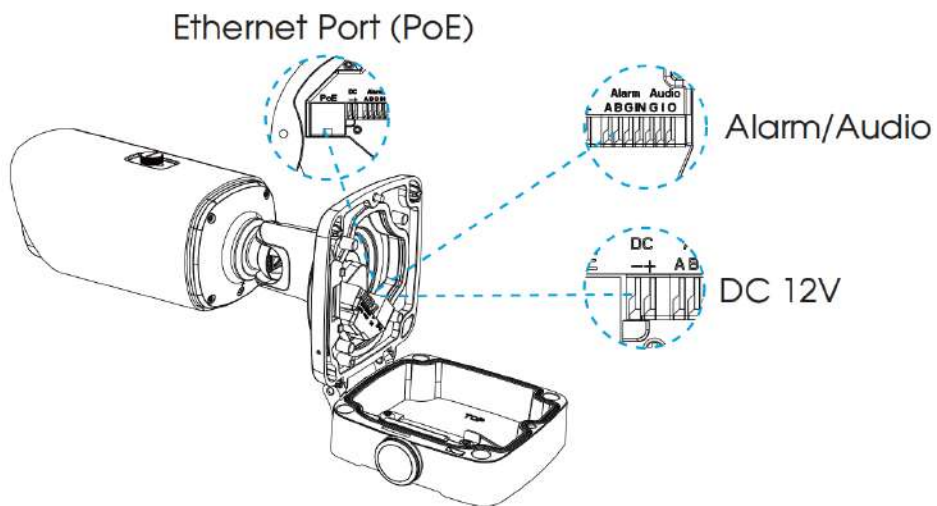

(AI) Cameră de rețea Pro Dome motorizată

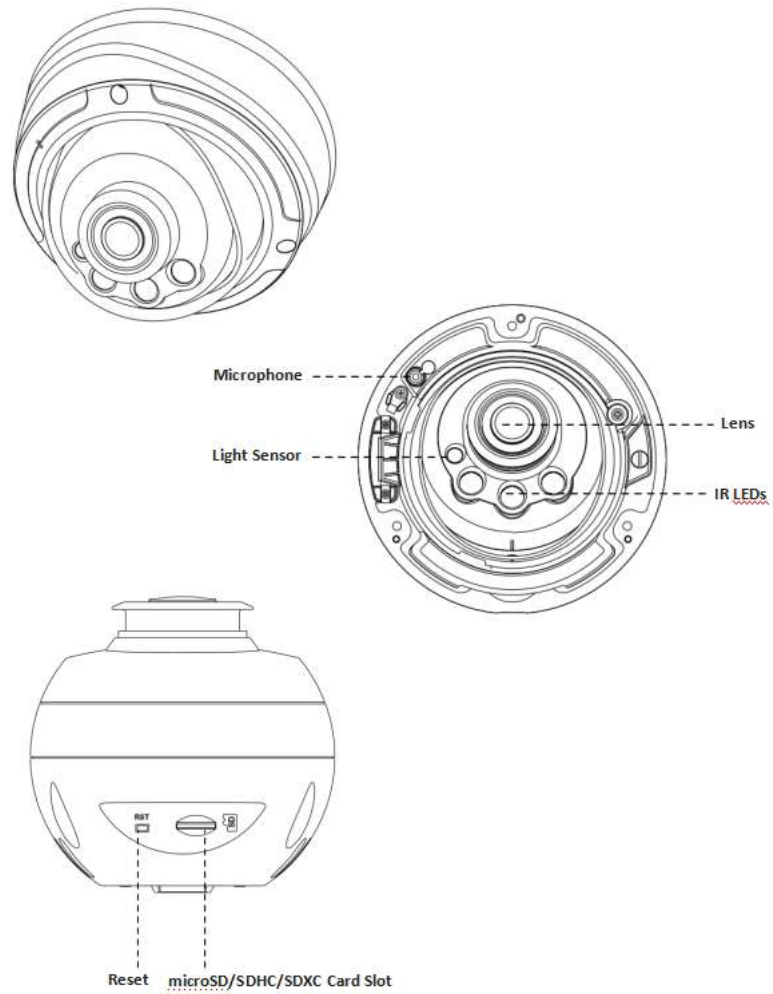

 **Notă:** Buton de resetare: apăsați butonul „Resetare” timp de 5 secunde, apoi dispozitivul va fi restabilit la valorile implicite din fabrică.

(AI) Interfață multiplă pentru cameră de rețea Pro Dome motorizată (versiunea C)

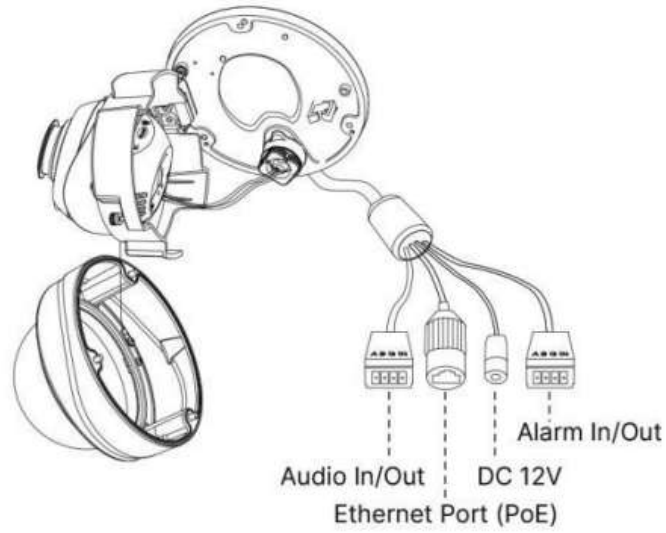

(AI) Cablu de interfață multiplă pentru cameră de rețea Pro Dome motorizată (versiunea D)

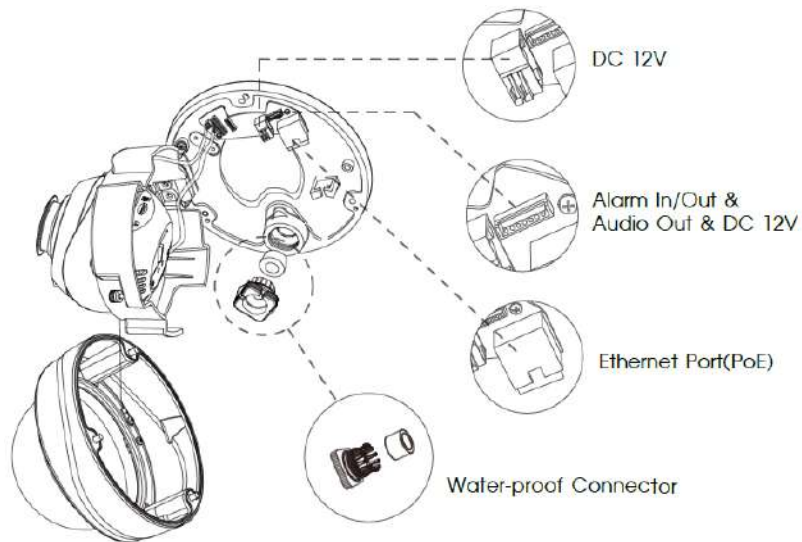

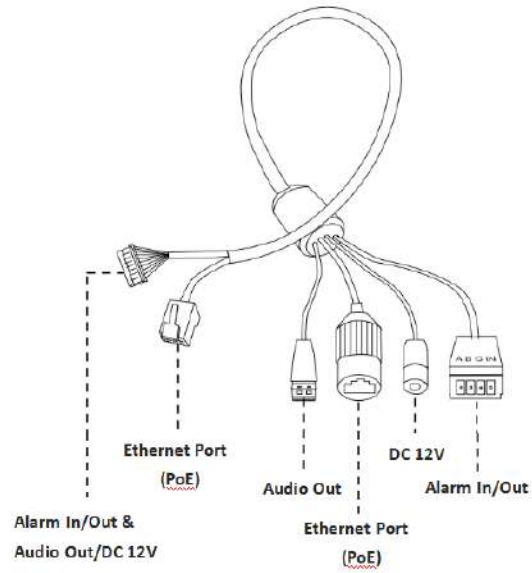

Notă:

- Pentru Camera de rețea AI Motorized Pro Dome, interfața multiplă implicită este versiunea D.
- Pentru camera de rețea motorizată Pro Dome, interfața multiplă implicită este versiunea C, iar interfața multiplă opțională este versiunea D.

(ABF) Camera de rețea Pro Box

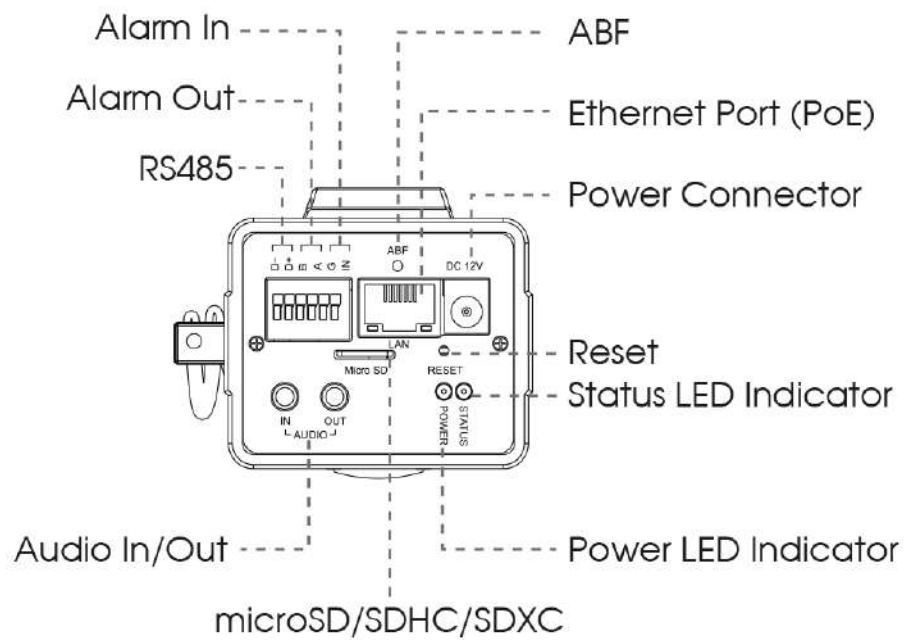
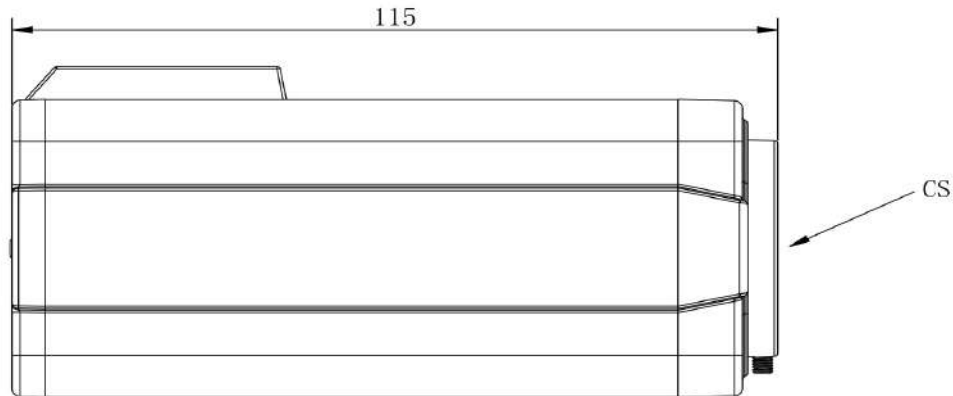

Notă:

- Buton de resetare: apăsați butonul „Resetare” timp de 5 secunde, apoi dispozitivul va fi restabilit la valorile implicite din fabrică.
- DC 12V și PoE sunt disponibile pentru alimentare.

Cameră de rețea AI Pro Box Plus

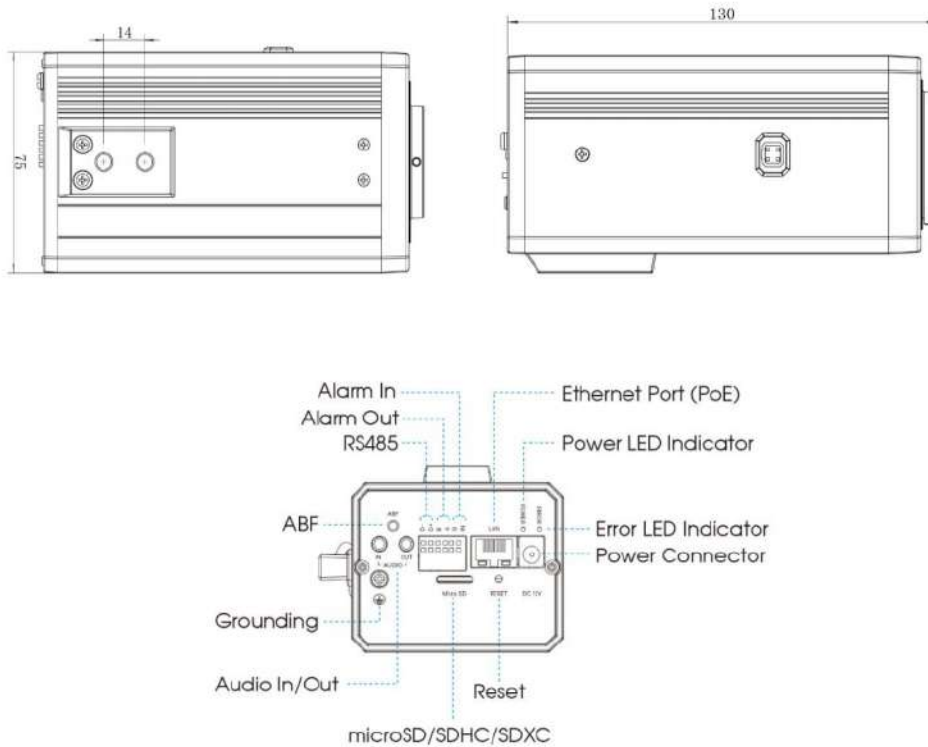

Notă:

- Buton de resetare: apăsați butonul „Resetare” timp de 5 secunde, apoi dispozitivul va fi restabilit la valorile implicite din fabrică.
- DC 12V și PoE sunt disponibile pentru alimentare.

2.4 Cum să vă conectați la interfața de alarmă

Interfața externă a camerei este după cum urmează, vă puteți referi la imagine pentru a instala dispozitivul extern de alarmă:

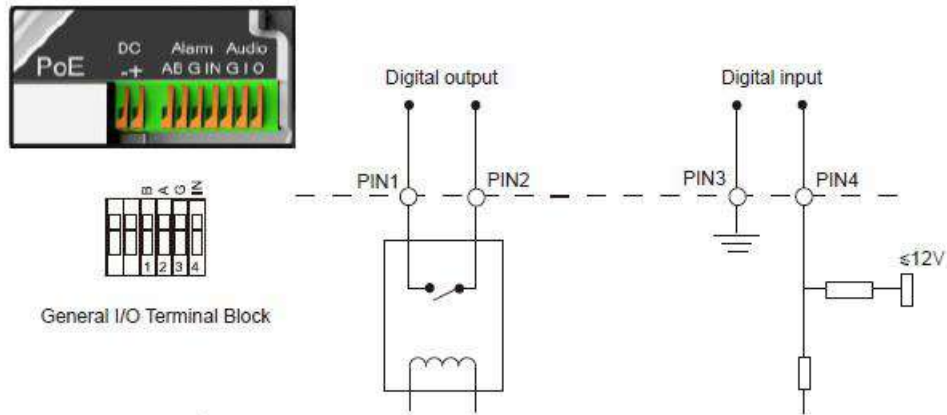

- PIN1: Ieșire alarmă NC/NO 24V DC 1A
- PIN2: Ieșire alarmă NC/NO 24V DC 1A
- PIN3: Intrare alarmă NC/NO $\leq 12V$
- PIN4: Intrare alarmă NC/NO $\leq 12V$

2.5 Cum se conectează conectorul rezistent la apă

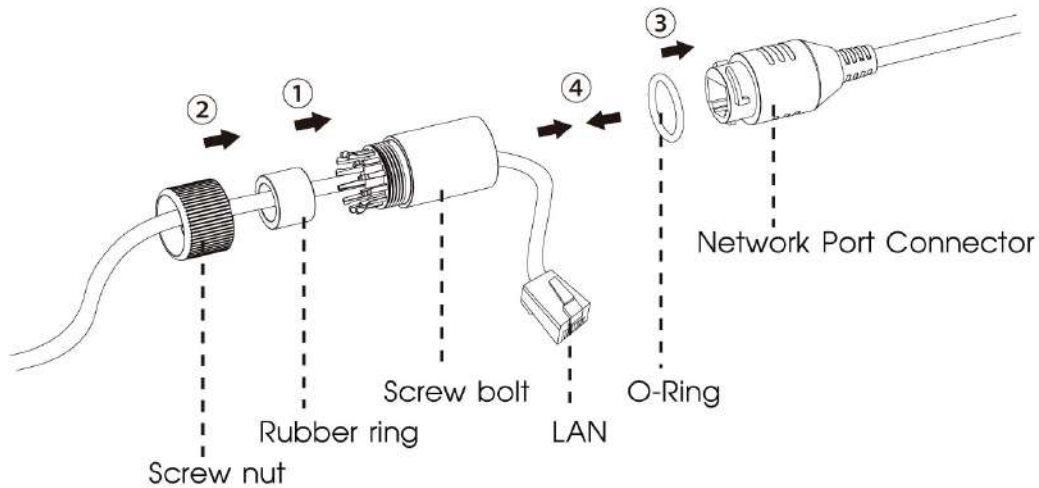

Pasul 1: Treceți cablul de rețea prin piulița șurubului, inelul de cauciuc și șurubul șurubului.

Pasul 2: Introduceți inelul de cauciuc în șurubul.

Pasul 3: Conectați piulița șurubului la șurubul.

Pasul 4: Așezați inelul O pe conectorul portului de rețea.

Pasul 5: Conectați RJ45 la conectorul portului de rețea și strângeți șurubul și conectorul.

2.6 Cerințe de sistem

Sistem de operare:Windows XP/Vista/7/8/10/Server 2000/Server 2008

CPU:1,66 GHz sau mai mare

RAM:1G sau mai mare

Memoria grafica:128 MB sau mai mult

protocol de internet:TCP/IP (IPv4/IPv6)

Browsere web:Internet Explorer 8.0 și versiunea superioară, Mozilla Firefox, Google Chrome și Safari.

Capitolul 3. Conexiune la rețea

3.1 Setarea camerei prin LAN

Conectarea camerei la un comutator sau un router este cea mai comună metodă de conectare. Camerei trebuie să i se atribuie o adresă IP compatibilă cu LAN-ul său.

3.1.1 Conectați camera la computer direct

În această metodă, doar computerul conectat la cameră va putea vizualiza camera. Camera trebuie să aibă o adresă IP compatibilă computerului. Detaliile sunt prezentate în figura următoare.

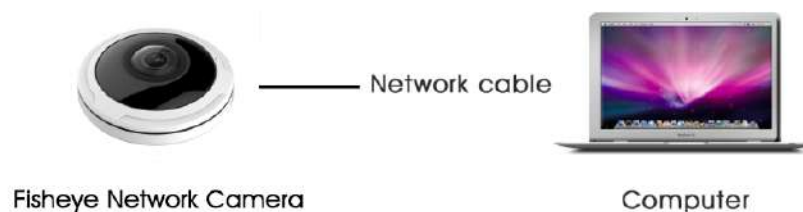
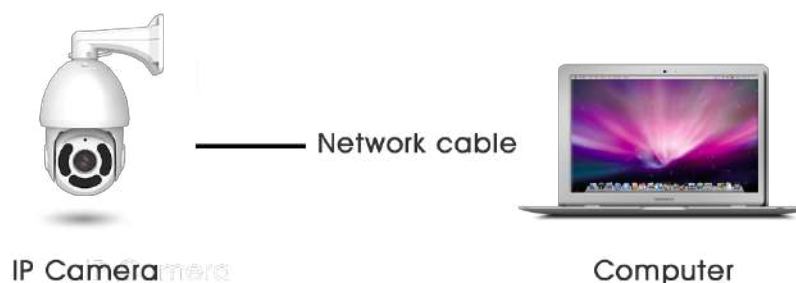

3.1.2 Conectați-vă printr-un comutator sau un router

Consultați figura următoare pentru a seta camera de rețea prin LAN prin comutator sau router.

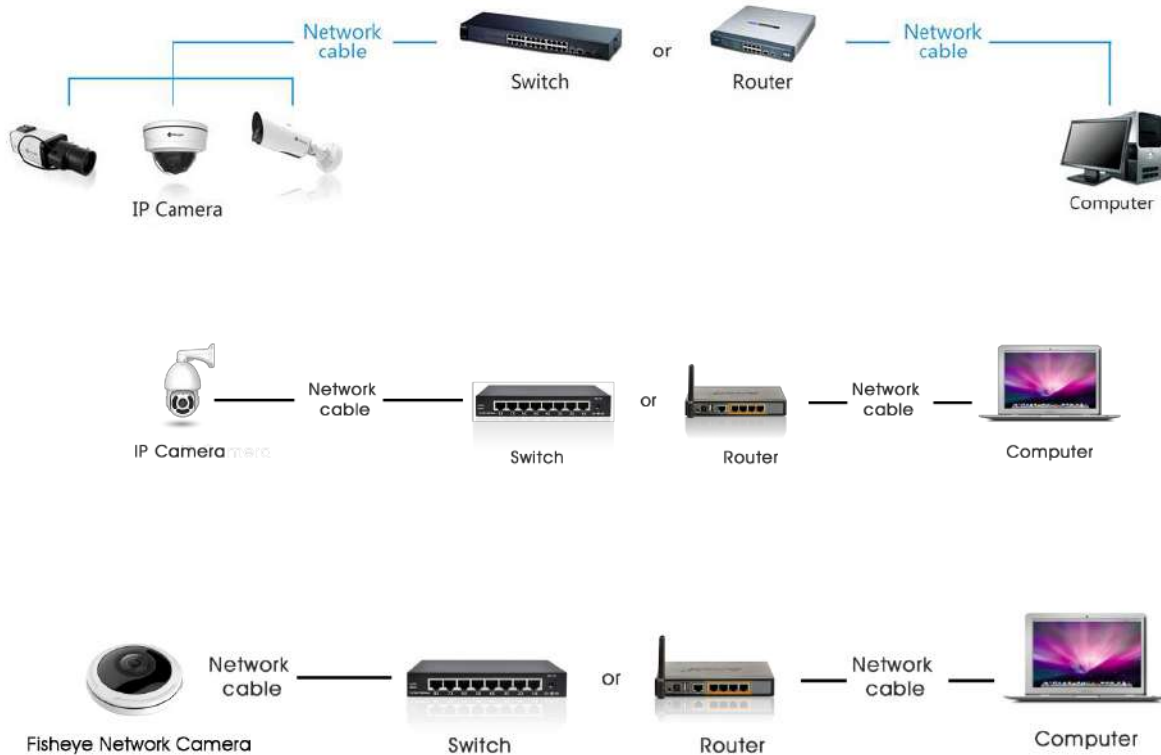

3.2 Conexiune IP dinamică

Conectarea camerei de rețea printr-un router

Pasul 1: Conectați camera de rețea la un router;

Pasul 2: Pe cameră, atribuiți o adresă IP LAN, masca de subrețea și Gateway-ul;

Pasul 3: pe router, setați redirectionarea portului. De exemplu, 80, 8000 și 554 porturi. Pașii pentru redirectionarea portului variază în funcție de diferite routere. Vă rugăm să căutați manualul de utilizare al routerului pentru asistență cu redirectionarea portului;

Pasul 4: Aplicați un nume de domeniu de la un furnizor de nume de domeniu;

Pasul 5: Configurați setările DDNS în interfața de setare a routerului;

Pasul 6: Vizitați camera prin intermediul numelui de domeniu.

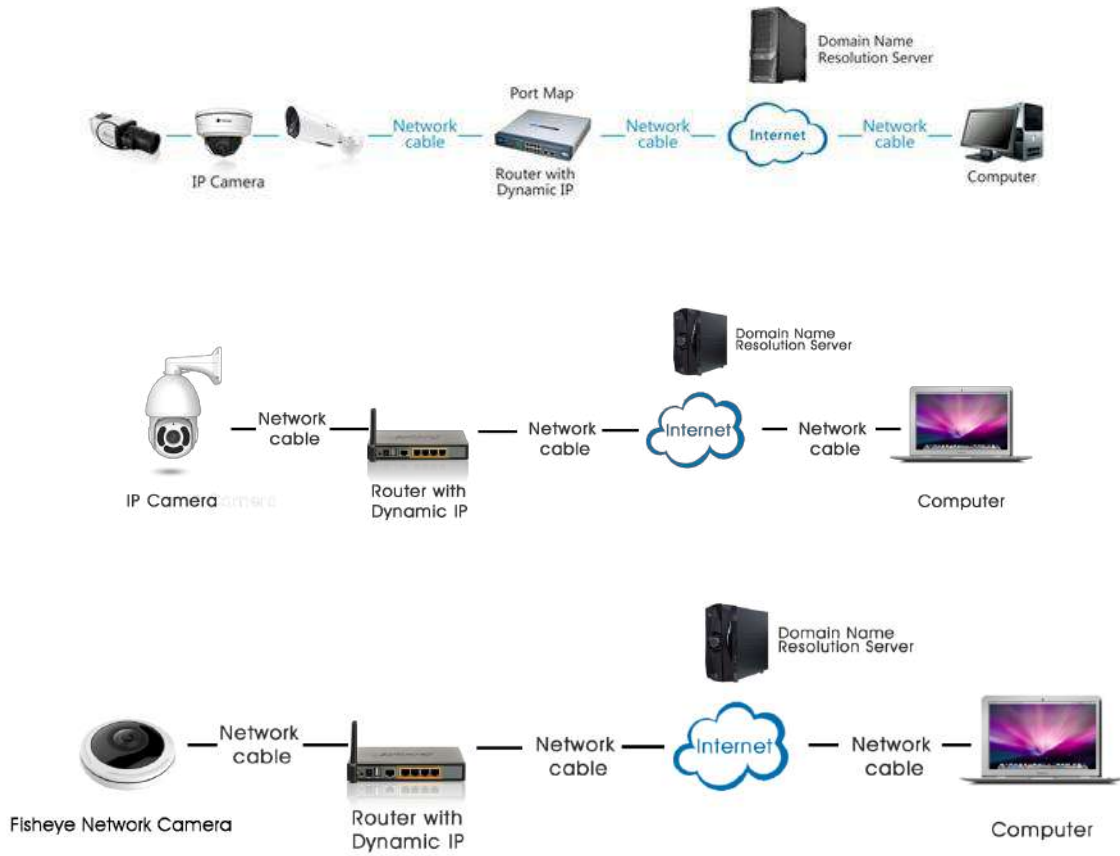

Capitolul 4. Accesarea camerei de rețea

Camera trebuie să aibă o adresă IP pentru a fi accesibilă.

4.1 Atribuirea unei adrese IP

Camera de rețea trebuie să aibă o adresă IP pentru a fi accesibilă. Adresa IP implicită a camerelor de rețea Milesight este 192.168.5.190.

Puteți schimba adresa IP a camerei prin Smart Tools sau browser. Vă rugăm să conectați camera în aceeași rețea LAN a computerului dvs.

4.1.1 Atribuirea unei adrese IP utilizând instrumente inteligente

Smart Tools este un instrument software care poate detecta automat mai multe camere de rețea Milesight online în LAN, poate seta adrese IP și poate gestiona actualizările de firmware. Se recomandă utilizarea atunci când atribuiți adrese IP pentru mai multe camere.

Pasul 1:Instalați Smart Tools (Software-ul poate fi descărcat de pe site-ul nostru);

Pasul 2:Porniți Smart Tools, faceți clic pe pagina Instrumente IPC, apoi introduceți informațiile despre dispozitiv, cum ar fi adresa IP, adresa MAC, Stare, Numărul de port, Mască de rețea și Gateway, apoi toate camerele de rețea Milesight asociate din aceeași rețea care vor fi afișate. Detaliile sunt prezentate ca în figura de mai jos;

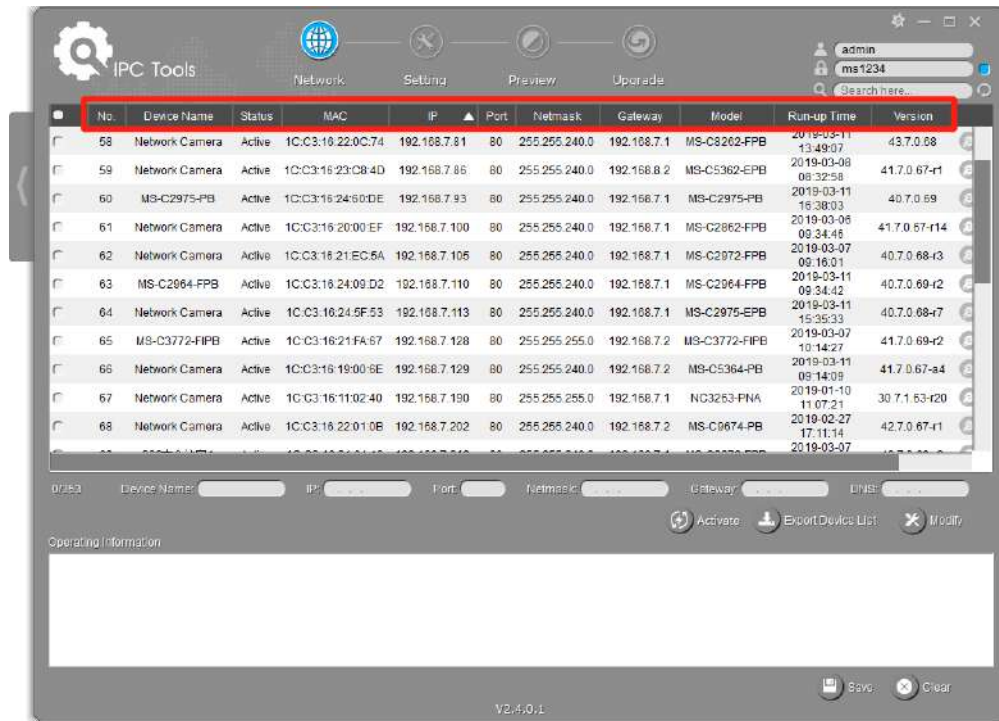

Pasul 3: Selectați o cameră sau mai multe camere în funcție de adresele MAC;

Selectați o singură cameră:

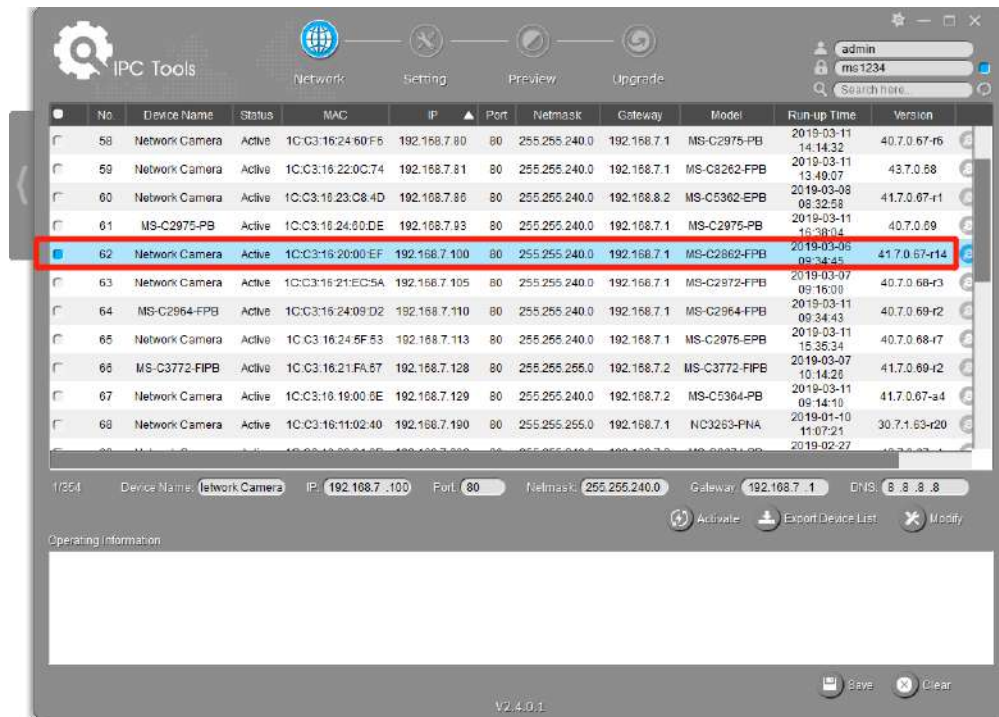

Selectați mai multe camere:

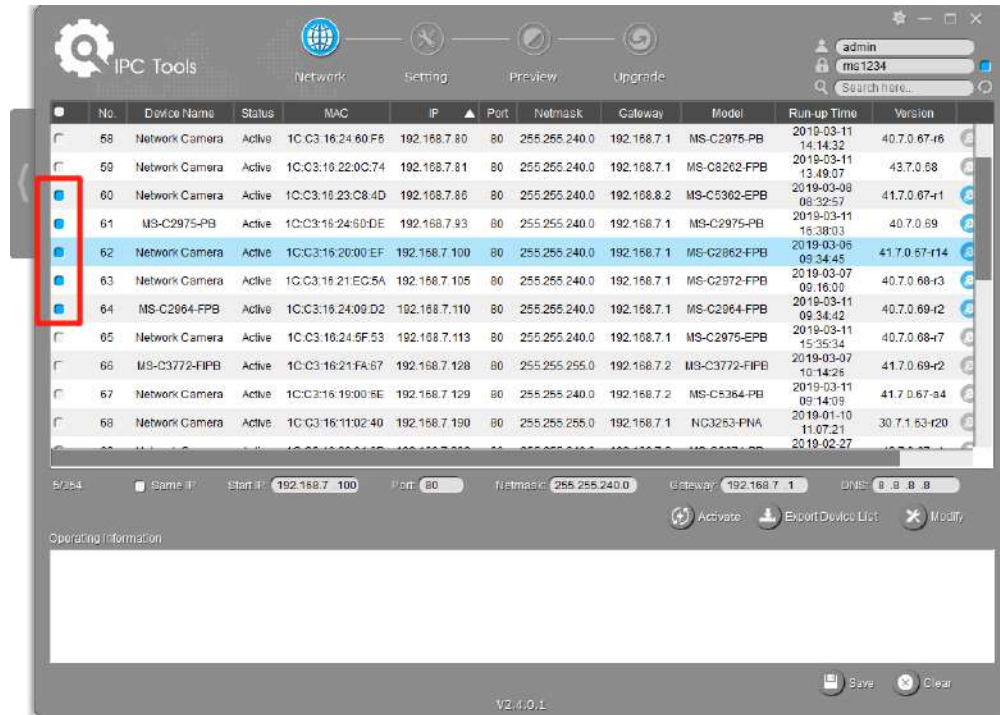

Pașul 4: Dacă camera selectată arată „Activ” în bara de stare, puteți introduce direct numele de utilizator și parola (Camera cu versiunea mai mică de 4x.7.0.69 utilizează admin/ în mod implicit), puteți modifica adresa IP sau alte valori de rețea, apoi faceți clic pe butonul „Modificați”;

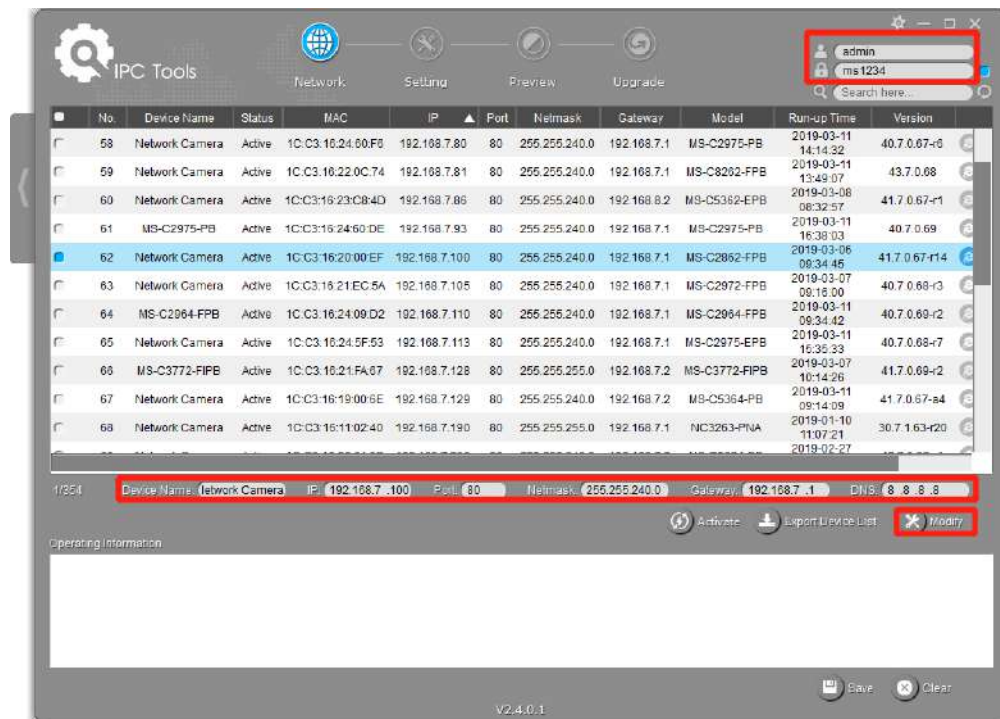

Dacă camera selectată arată „Inactiv” în bara de stare (Camera cu versiunea V4x.7.0.69 sau

mai sus), faceți clic  pentru a seta parola atunci când o utilizați pentru prima dată. De asemenea, puteți seta întrebări de securitate la activarea camerei în cazul în care uitați parola (puteți reseta parola răspunzând corect la trei întrebări de securitate). Faceți clic pe „Salvați” și va arăta că activarea a avut succes.

Notă:

- Parola trebuie să aibă între 8 și 32 de caractere, să conțină cel puțin un număr și o literă.
- Trebuie să actualizați versiunea Smart Tools la V2.4.0.1 sau o versiune superioară pentru a activa camera.

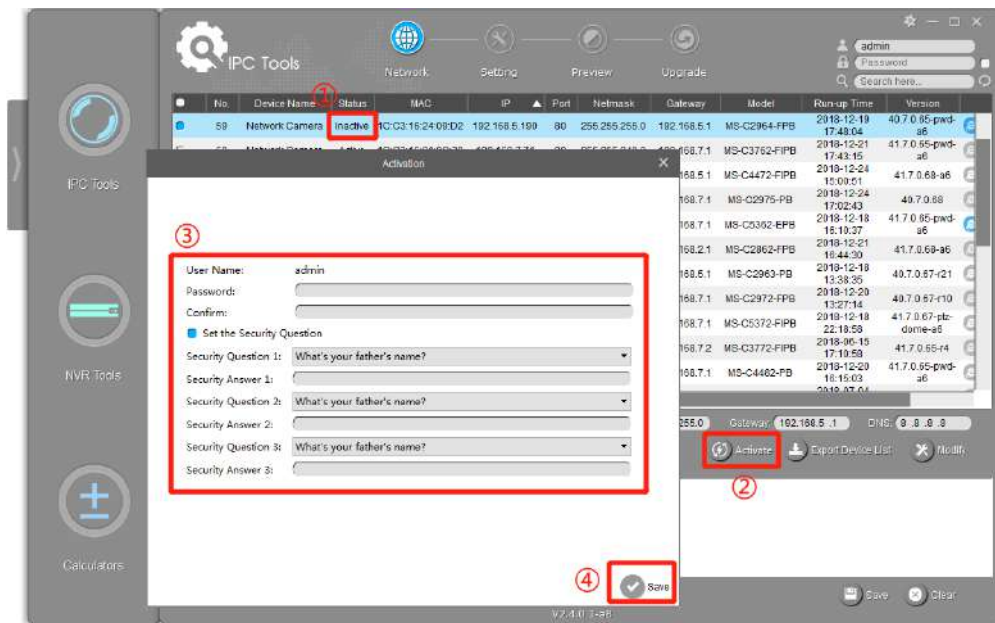

După activare, puteți modifica adresa IP sau alte valori ale rețelei și apoi faceți clic pe butonul „Modificați”.

The screenshot shows the 'IPC Tools' application window. At the top, there are navigation tabs: Network, Setting, Preview, and Upgrade. A user login area shows 'admin' and '12345678'. Below this is a table of network devices. The table has columns: No, Device Name, Status, MAC, IP, Port, Netmask, Gateway, Model, Run-up Time, and Version. Row 51 is selected, showing a Network Camera with IP 192.168.7.114. Below the table, there are fields for IP, Device Name, Port, Netmask, and Gateway. A confirmation message is displayed: '[1C:C3:16:24:09:D2] Modify IP:192.168.7.113->192.168.7.114 successfully.' The interface also includes buttons for 'Activate', 'Export Device List', and 'Modify', and a footer with 'V2.4.0-L-16'.

No	Device Name	Status	MAC	IP	Port	Netmask	Gateway	Model	Run-up Time	Version
58	Network Camera	Active	1C:C3:16:90:81:5E	192.168.7.92	80	255.255.240.0	192.168.7.1	NC9074-PB	2019-09-24 17:36:18	43.7.1.72
59	Network Camera	Active	1C:C3:16:20:00:EF	192.168.7.100	80	255.255.240.0	192.168.7.1	MS-C2652-FPB	2019-09-23 14:06:52	41.7.0.72-e5
50	Network Camera	Active	1C:C3:16:21:00:22	192.168.7.104	80	255.255.240.0	192.168.7.1	MS-C2962-FIPB	2019-09-02 03:22:14	40.7.0.59-r11
51	Network Camera	Active	1C:C3:16:24:09:...	192.168.7.114	80	255.255.240.0	192.168.7.1	MS-C2964-FPB	2019-09-30 08:55:39	40.7.0.72
62	Network Camera	Active	1C:C3:16:23:01:39	192.168.7.124	80	255.255.240.0	192.168.9.2	MS-C2962-FPB	2019-09-26 09:28:26	41.7.0.71-r35
63	IPCAM	Active	1C:C3:16:21:FA:07	192.168.7.132	80	255.255.255.0	192.168.5.1	MS-C3772-FIPB	2019-09-27 11:25:49	41.7.0.71-r15
64	Network Camera	Active	1C:C3:16:24:66:A1	192.168.7.161	80	255.255.240.0	192.168.5.1	MS-C2652-FPB	2019-09-26 09:40:16	40.7.0.71-r8
65	Network Camera	Active	1C:C3:16:22:19:6F	192.168.7.201	80	255.255.240.0	192.168.7.1	MS-C9574-PB	2019-09-17 11:20:43	43.7.0.72-fish-autotrack-a2
66	Network Camera	Active	1C:C3:16:22:01:0B	192.168.7.202	4200	255.255.240.0	192.168.7.2	MS-C9674-PB	2019-07-31 23:53:33	42.7.0.67-r1
67	2024会议室1	Active	1C:C3:16:21:01:10	192.168.7.212	80	255.255.240.0	192.168.7.1	MS-C2972-FPB	2019-09-25 14:19:04	40.7.0.71-r15
68	2024会议室2	Active	1C:C3:16:21:32:...	192.168.7.214	80	255.255.240.0	192.168.7.1	MS-C2972-FPB	2019-09-26 10:7.0.71-r15	

Pasul 6: Făcând dublu clic pe camera selectată sau pe browserul camerei interesate, puteți accesa camera direct prin browser web. Va apărea fereastra Internet Explorer.



Mai multă utilizare a Instrumentelor inteligente, vă rugăm să consultați **Manual de utilizare Smart Tools**.

4.1.2 Atribuiți o adresă IP prin browser

Dacă segmentul de rețea al computerului și cel al camerei sunt diferite, vă rugăm să urmați pașii pentru a schimba adresa IP:

Pasul 1: Schimbați adresa IP a computerului la segmentul 192.168.5.0, iată două moduri, după cum urmează:

A. Start → Panou de control → Rețeași InternetConexiune → Conexiune la rețea → LocalConexiune în zonă și faceți dublu clic pe ea;

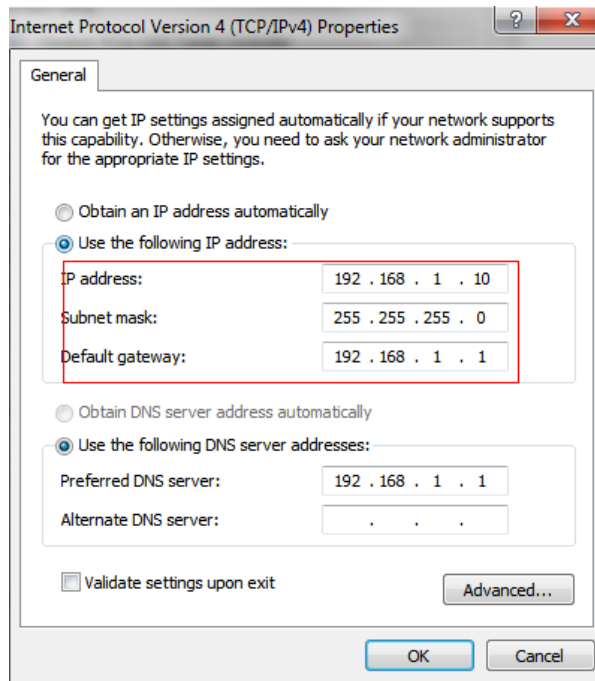

b. Faceți clic pe „Avansat”, apoi faceți clic pe „Setări IP” # „Adresă IP” # „Adăugați”. În fereastra pop-up, introduceți o adresă IP care se află în același segment cu camerele de rețea Milesight (de ex. 192.168.5.61, dar vă rugăm să rețineți că această adresă IP nu va intra în conflict cu adresa IP din rețeaua existentă);

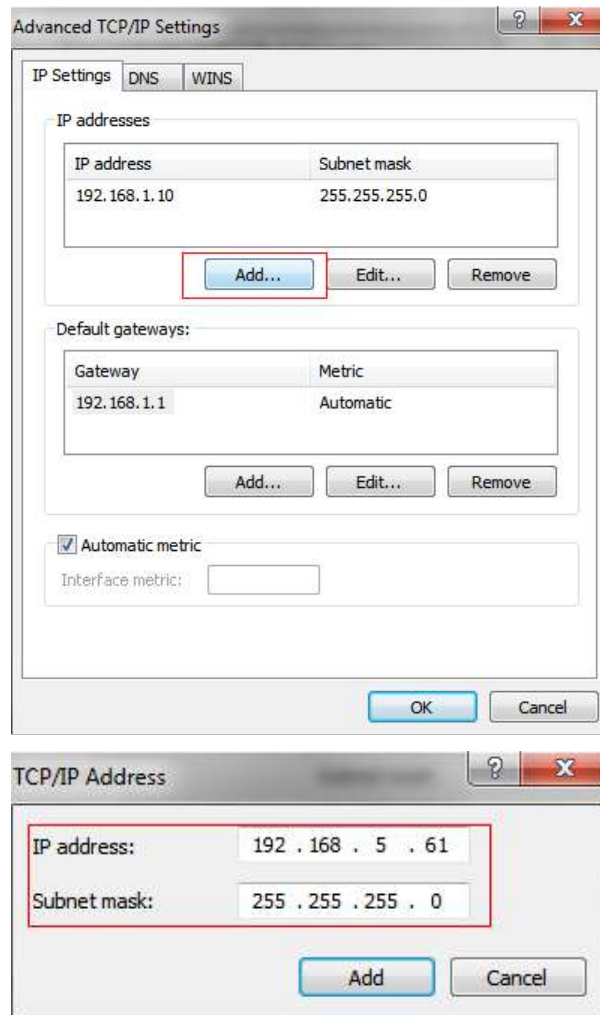

Pasul 2: Porniți browserul. În bara de adrese, introduceți adresa IP implicită a camerei: <http://192.168.5.190> ;

Pasul 3: Dacă versiunea de firmware a camerei este mai mică decât V4x.7.0.69, aceasta va afișa direct datele de conectare pagina, introduceți numele de utilizator și parola când apare pagina LOGIN;

- Nume de utilizator implicit: admin
- Parolă implicită:



Dacă versiunea de firmware a camerei este V4x.7.0.69 sau mai mare, trebuie să setați mai întâi parola când o utilizați pentru prima dată. De asemenea, puteți seta trei întrebări de securitate pentru dispozitiv după activare. Apoi, vă puteți conecta la dispozitiv cu Vă puteți conecta la cameră cu numele de utilizator (admin) și o parolă personalizată.

 **Notă:**

- Parola trebuie să aibă între 8 și 32 de caractere, să conțină cel puțin un număr și o literă.
- Puteți face clic pe „uitați parola” din pagina de conectare pentru a reseta parola răspunzând la trei întrebări de securitate când uitați parola, dacă ați setat întrebările de securitate în prealabil.

Pasul 4:După autentificare, selectați „Configurare”→ „Setări de bază”→ „Rețea”→ „TCP/IP”. Apare pagina Setări de rețea (Figura de mai jos);

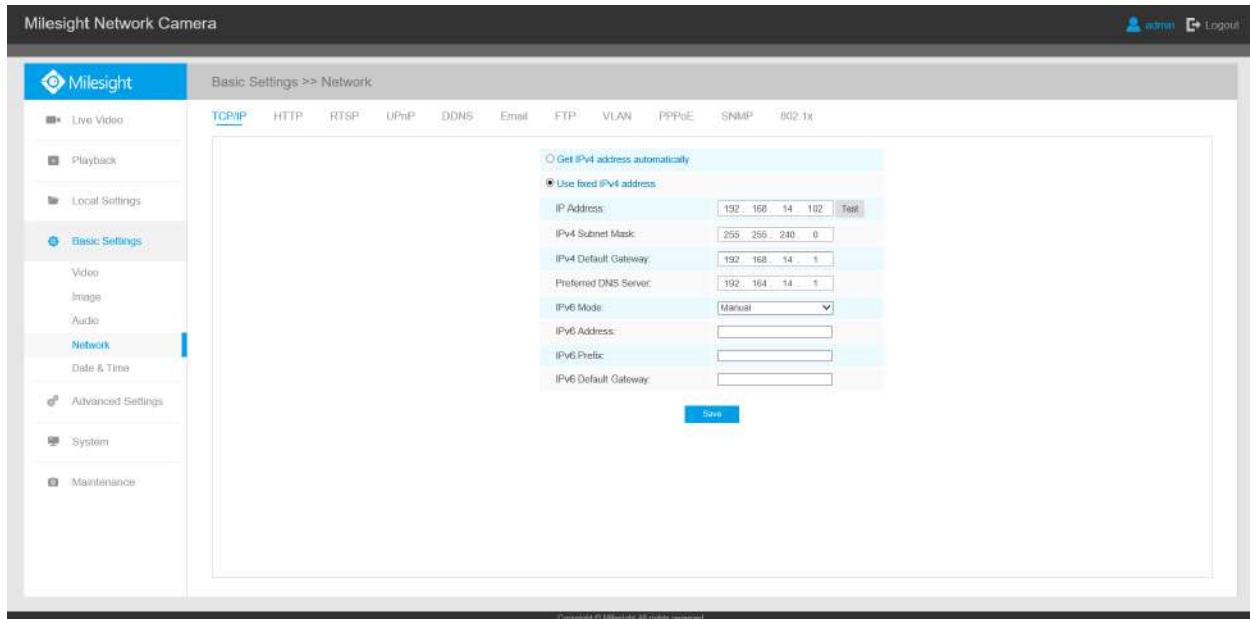

Pasul 5:Schimbați adresa IP sau alte valori ale rețelei. Apoi faceți clic pe butonul „Salvare”;

Pasul 6:Modificarea adresei IP implicite este finalizată.

4.2 Accesarea din browserul web

Camera poate fi utilizată cu cele mai standard sisteme de operare și browsere. Browserele recomandate sunt Internet Explorer, Firefox, Chrome, Microsoft Edge, Safari.

4.2.1 Acces cu Plugin

În prezent, puteți accesa camera doar cu plugin prin Internet Explorer.

Acces prin IE Browser

Înainte de a utiliza browserul pentru a obține acces la camera dvs., trebuie să instalați mai întâi MsActiveX. Puteți consulta pașii după cum urmează:

Pasul 1:Lansați browserul IE și introduceți adresa IP a camerei;

Pasul 2:Introduceți numele de utilizator și parola și faceți clic pe „Autentificare”;

Pasul 3:La prima conectare pe dispozitiv, browserul va solicita instalarea controalelor, vă rugăm să faceți clic pe „Faceți clic aici pentru a descărca și instala controalele manual”, așa cum se arată în figura de mai jos;

[Click here to download and install controls manually](#)

Notă: În timpul instalării comenzilor, vă rugăm să păstrați browserele aproape.

Pasul 4: Urmați instrucțiunile pentru a instala comenzile, când se va termina, va apărea o fereastră, așa cum se arată în figura de mai jos. Dați clic pe „Finalizare” și reîmprospătați browserul, apoi veți vedea videoclipul.

Dacă se folosește browserul IE9 sau o versiune superioară, se sugerează ca linkul web al camerelor de rețea Milesight să fie adăugat ca site de încredere. Consultați instrucțiunile după cum urmează:

Pasul 1: Porniți browserul IE9 sau o versiune superioară și selectați „Instrumente” → „InternetOpțiuni”;

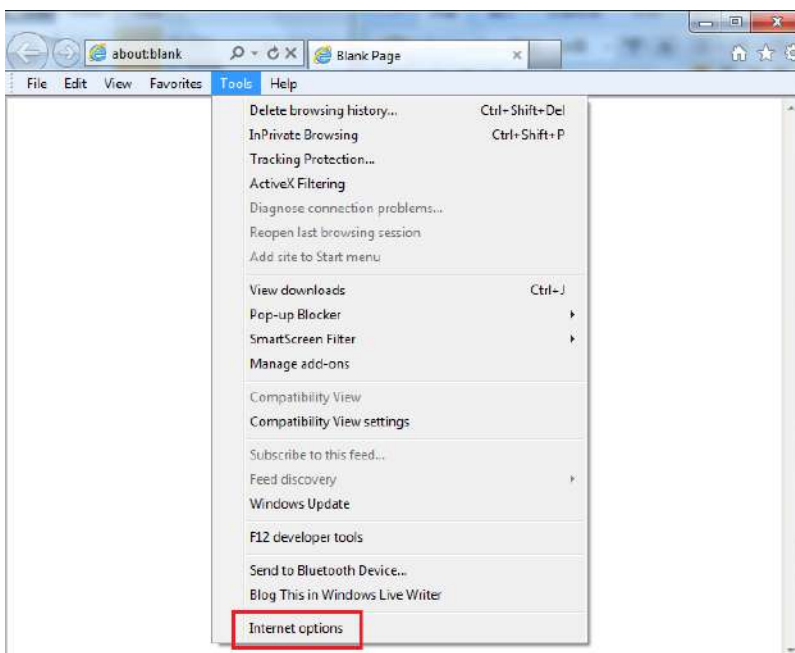

Pasul 2: Selectați „Securitate” la „Încredere”;

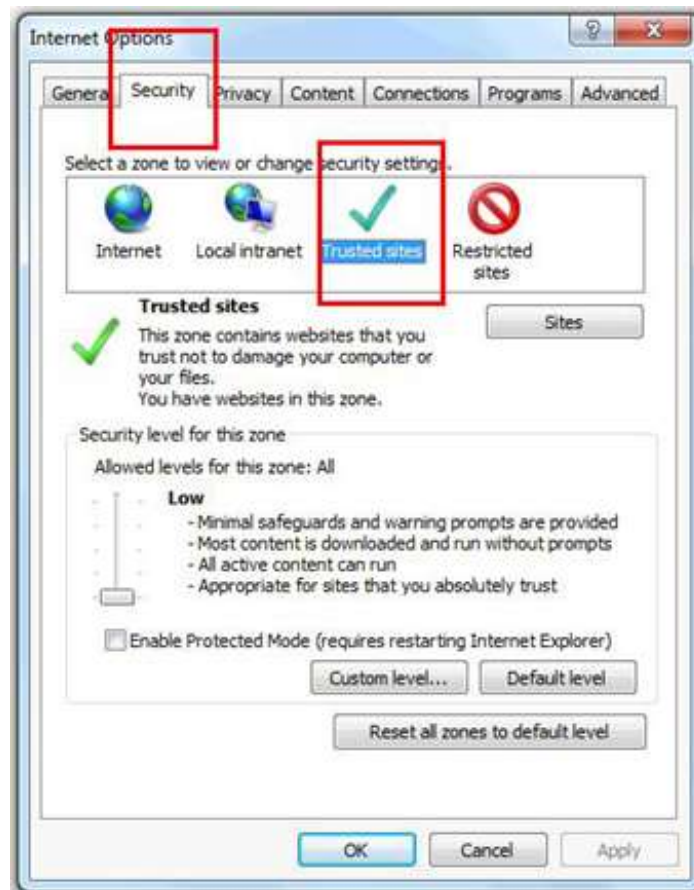

Pasul 3:Introduceți adresa IP a camerei în spațiul liber și faceți clic pe „Adăugați”;

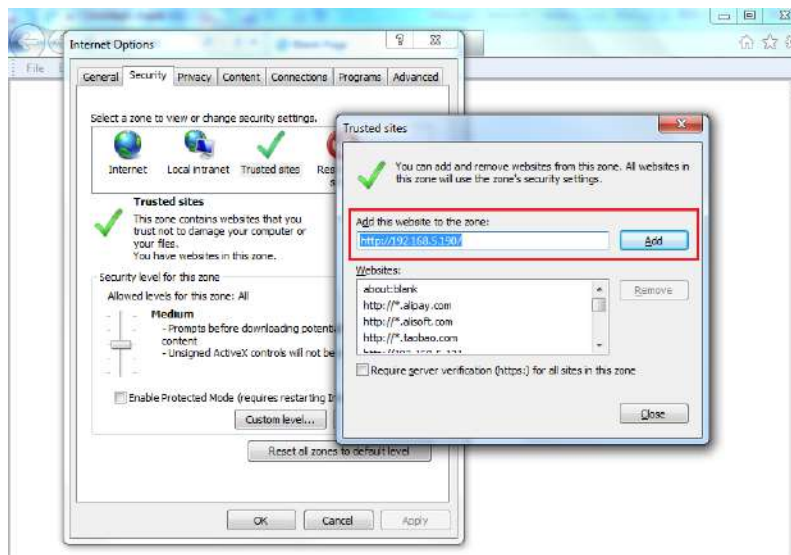

Pasul 4: Introduceți adresa IP. După conectarea cu succes la interfața web a camerei de rețea, utilizatorului i se permite să vizualizeze videoclipuri în direct, după cum urmează.



4.2.2 Acces fără plugin

Pe măsură ce securitatea browserului devine din ce în ce mai importantă, unele browsere nu acceptă instalarea pluginului. Pentru a previzualiza în mod normal videoclipul în browser, camera a fost actualizată pentru a accepta modul fără plugin. În modul fără plugin, puteți previzualiza videoclipul în browser fără plugin. În prezent, modul fără plugin este acceptat în browserul Firefox și Google Chrome și Safari și Edge pentru sistemul Windows, sistemul MAC, sistemul iOS și sistemul Android. Ambele codec-uri video H.265 și H.264 sunt acceptate în modul fără plugin pentru cameră și va reda fluxul secundar în mod implicit.

Notă:

- Trebuie să actualizați camera la V4x.7.0.70 sau o versiune ulterioară pentru a utiliza Modul fără plugin.
- Pentru firmware-ul care este sub V4x.7.0.74, vă rugăm să actualizați Camera de rețea la V4x.7.0.74 sau o versiune superioară (Vă rugăm să actualizați browserul la cea mai recentă versiune).
- Pentru V4x.7.0.74 sau o versiune superioară, vă puteți bucura de Modul fără plugin fără nicio configurație a browserului (Vă rugăm să actualizați browserul la cea mai recentă versiune).

Puteți previzualiza videoclipul fără plugin selectând Modul fără plugin în interfața Live View.



Acceptă previzualizarea videoclipului în Live View și alte interfețe de setare.

4.3 Accesarea din Milesight VMS (Software de management video)

Milesight VMS (compatibil ONVIF) este o aplicație la îndemână și fiabilă, concepută pentru a funcționa cu camerele de rețea pentru a oferi supraveghere video, setări de înregistrare și funcții de gestionare a evenimentelor. Interfața Milesight VMS este foarte ușor de utilizat, intuitivă, cu acces ușor la cele mai comune activități, cum ar fi vizionarea video live, căutarea prin înregistrări și exportul de videoclipuri și instantanee. Poate fi integrat cu alte dispozitive prin ONVIF. Este proiectat să funcționeze pe Windows XP/ 7/ 8/ Vista/ Server 2000/ Server 2008. Software-ul poate fi descărcat de pe site-ul nostru web www.milesight.com.

Vă rugăm să instalați Milesight VMS; apoi lansați programul pentru a adăuga camera la lista de canale. Pentru informații detaliate despre cum să utilizați software-ul, vă rugăm să consultați manualul de utilizare al Milesight VMS.



Capitolul 5. Ghid de operare a sistemului

5.1 Video live



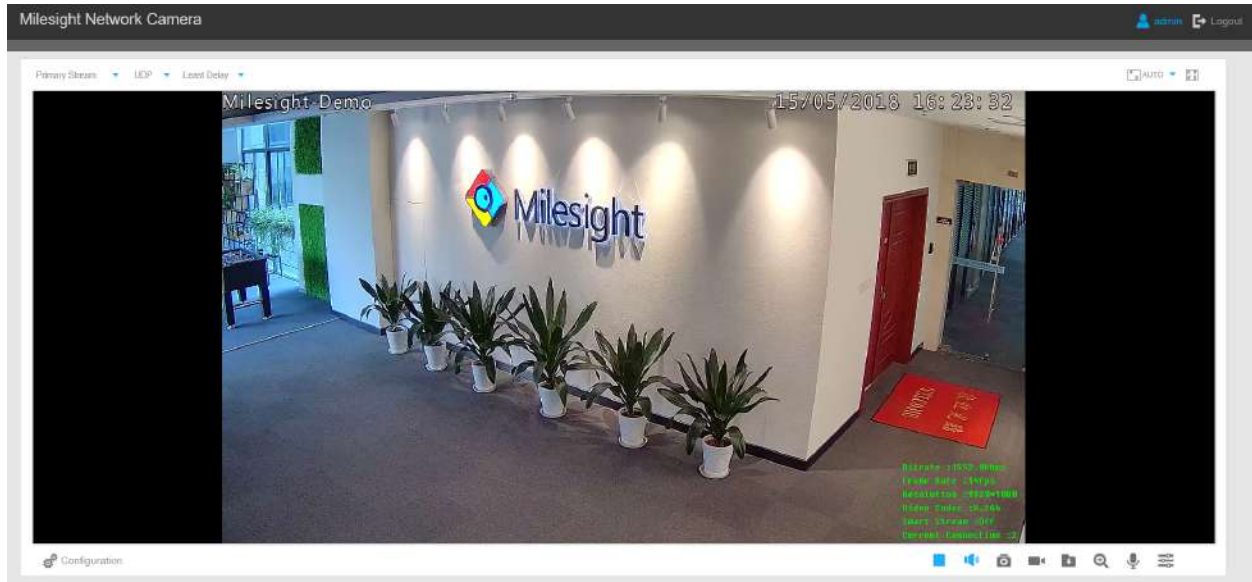



După ce s-a conectat cu succes la interfața web a camerei de rețea, utilizatorului i se permite să vizualizeze videoclipuri live după cum urmează.





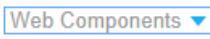















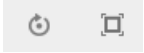

Interfață de vizualizare live (mod multicanal):

Interfață de vizualizare live (mod Bundle-Stream):

Tabelul 1. Descrierea butoanelor

Nu.	Parametru	Descriere
1	 <p>Configurare imagine</p>	<p>Luminozitate: Reglați luminozitatea scenei</p> <p>Contrast: Reglați culoarea și contrastul luminii</p> <p>Saturare: Reglați Saturația imaginii. Saturația mai mare face culorile să pară mai „pure”, în timp ce cea mai mică pare mai „spălată”</p> <p>Claritate: Reglați claritatea imaginii. Claritate mai mare clarifică limita pixelilor și face ca imaginea să pară „mai clară”</p> <p>2D DNR/DNR 3D: Reglați nivelul de reducere a zgomotului</p>
1	Configurare imagine	Mod implicit: Restabiliți luminozitatea, contrastul și saturația la setările implicite
2	 Configuration	Faceți clic pentru a accesa pagina de configurare
3		Alegeți fluxul (Primar/Secundar/Terțiar) pentru a se afișa în fereastra video curentă
4		<p>Disponibil numai pentru camera a cărei versiune de software este 43 sau mai mare</p> <p>Componente Web: acceptă Firefox, Safari, Chrome (versiunea Chrome 44 sau mai jos); trebuie să instalați componenta pentru a afișa vizualizarea;</p> <p>MJPEG: Suport pentru afișarea vizualizării pe Firefox, Safari, Chrome (versiunea Chrome 45 sau mai sus);</p> <p> Notă: IE alege modul Componente web pentru implicit, în acest caz, nu va afișa opțiunile</p>
5		<p>TCP: Conexiune mai fiabilă;</p> <p>UDP: Conexiune mai instantanee, dar dacă nu puteți obține vizualizarea live cu succes, vă rugăm să transformați în conexiune TCP;</p> <p>HTTP: Conexiune mai rapidă și mai sigură, mai ales în mediul Internet.</p>
6		<p>Cea mai mică întârziere: Cel mai instantaneu mod;</p> <p>Echilibrat: Un mod echilibrat între Least Delay și Best Fluency, menține fluența în timp ce păstrează o întârziere acceptabilă;</p> <p>Cea mai bună fluentă: Cel mai fluent mod;</p>

Nu.	Parametru	Descriere
7	 Dimensiunea ferestrei	Faceți clic pentru a afișa imagini la dimensiunea unei ferestre
8	 Marime adevarata	Faceți clic pentru a afișa imaginile la dimensiune reală
9	 Ecran complet	Faceți clic pentru a afișa imaginile pe ecran complet
10	 Înregistrare	La înregistrare, pictograma va deveni roșie
11	 Alarma	Când a fost declanșată o alarmă de eveniment inteligent, apare pictograma
12	 Alarma	Când a fost declanșată o alarmă de detectare a mișcării, apare pictograma
13	 Alarma	Cu excepția celor două tipuri de alarme de mai sus, când au fost declanșate alte alarme, apare pictograma
		Reglați lungimea zoom-ului lentilei (funcționează numai când camera dvs. este echipată cu obiectiv motorizat)
		Reglați focalizarea obiectivului (funcționează numai când camera dvs. este echipată cu obiectiv motorizat)
		Reglați dimensiunea irisului (funcționează numai când camera dvs. este echipată cu iris P)
		Focalizare auxiliară și inițializare a obiectivului (funcționează numai când camera dvs. este echipată cu obiectiv motorizat)

Nu.	Parametru	Descriere
		Reglați irisul automat dacă bifați această casetă (funcționează numai când camera dvs. este echipată cu iris P)
14		start/Stop vizualizare live
15	 Captură	Faceți clic pentru a captura imaginea curentă și a salva în calea configurată. Calea implicită este: C:\VMS\+-1\ IMAGE-MANUAL
16	 Începe să înregistrezi	Faceți clic pentru a începe înregistrarea video și salvați în calea configurată. Calea implicită este C:\VMS\+-1\MS_Record. Faceți clic din nou pentru a opri înregistrarea
17	 Redați audio	Activați intrarea/ieșirea audio. Poate fi setat și în pagina de configurare audio
18	 Salvarea setărilor căii	Setați calea de salvare pentru imaginile capturate și înregistrările video de operare pe vizualizarea live
19	 Activați zoomul digital	Când este activat, puteți mări o anumită zonă a imaginii video cu roțița mouse-ului
20	 Începeți să vorbiți	Când este activat, puteți începe să vorbiți în timp real
21		Faceți clic pentru a selecta limba sistemului

5.2 Redare

Această secțiune explică cum să vizualizați fișierele video înregistrate stocate pe carduri SD sau NAS.

Pasul 1: Faceți clic **Redare** pe bara de meniu pentru a intra în interfața de redare;



Pasul 2: Faceți clic pe butonul de dată, alegeți data la care apare fereastra de dată;

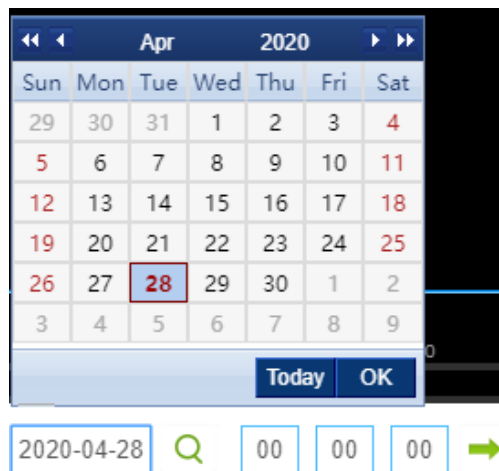

Notă:













- Data cu roșu aprins înseamnă data curentă; unul cu un număr roșu închis și fundal alb înseamnă zi de weekend; unul cu un număr roșu închis și fundal albastru înseamnă că data este selectată acum.
- Acceptă funcția de redare fără plugin, care permite previzualizarea redării fără a instala pluginul în Firefox (versiunea 65 și mai sus) și Google Chrome (versiunea 69 și mai sus). Trebuie să configurați proprietățile browserului înainte de a utiliza această funcție. Vă rugăm să consultați pentru mai multe configurații ale browserului.

Pasul 3: Faceți clic  pentru a reda fișierele video găsite la această dată.

Bara de instrumente de pe butonul interfeței de redare poate fi utilizată pentru a controla progresul redării.



Tabelul 2. Descrierea butoanelor

Buton	Operațiune
	Joaca
	Pauză
	Stop
	Încetinește
	Accelera
	Audio Pornit/Oprit
	Căutare
	Mergi la
	TimpuÎngustă/Extinde
	Porniți/Opriți înregistrarea
	Instantaneu
	Zoom activat/dezactivat
	Ecran complet

Notă:

Trageți bara de progres cu mouse-ul pentru a localiza punctul exact de redare. De asemenea, puteți introduce

timpuși faceți clic pentru a localiza punctul de redare în **Setați timpul de redare** de pe butonul de redare. De asemenea, puteți face clic

pe butonul de volum pentru a micșora/în bara de progres.



Pasul 4: Dacă înregistrarea conține imaginea ochi de pește originală (10), aceasta acceptă deformarea la nivelul clientului bazat pe vizualizarea originală din interfața de redare. Faceți clic pentru a reda fișierele video, apoi puteți selecta diferite moduri de instalare și moduri de afișare, așa cum se arată mai jos. De asemenea, acceptă funcția PTZ pentru vedere panoramică și vizualizări regionale.

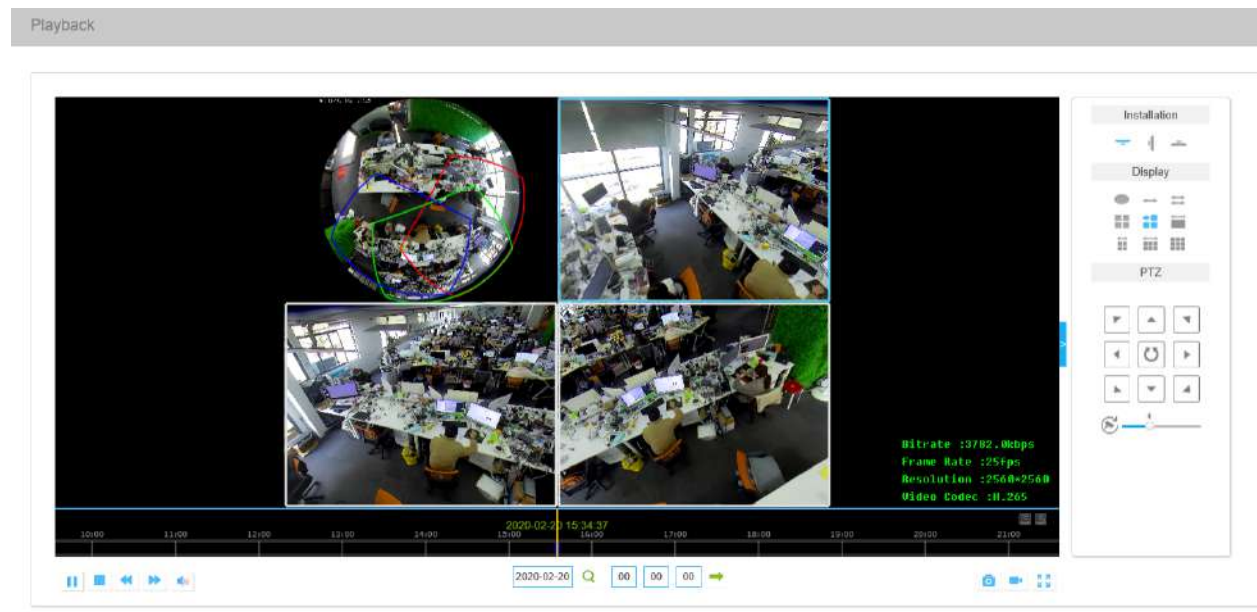

5.3 Setări locale

Lungimea fișierului de înregistrare și calea de stocare pot fi personalizate în această pagină de setare.

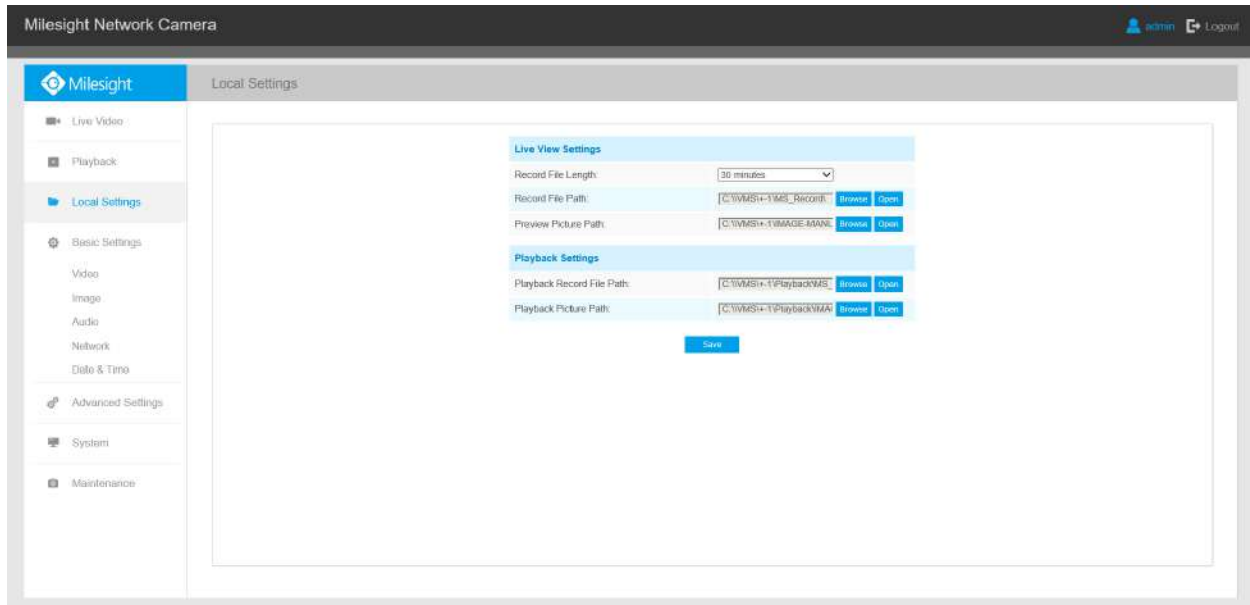

5.4 Setări de bază

5.4.1 Video

Parametrii fluxului pot fi setați în acest modul, adaptându-se la diferite medii și cerințe de rețea. Parametrii fluxului pot fi setați în acest modul, adaptându-se la diferite medii și cerințe de rețea. Puteți seta parametrii fluxului separat pentru diferite canale, pe baza modului de afișare în vizualizare live (până la 5 canale).

Setări de flux primar

Tip de înregistrare a fluxului (general)

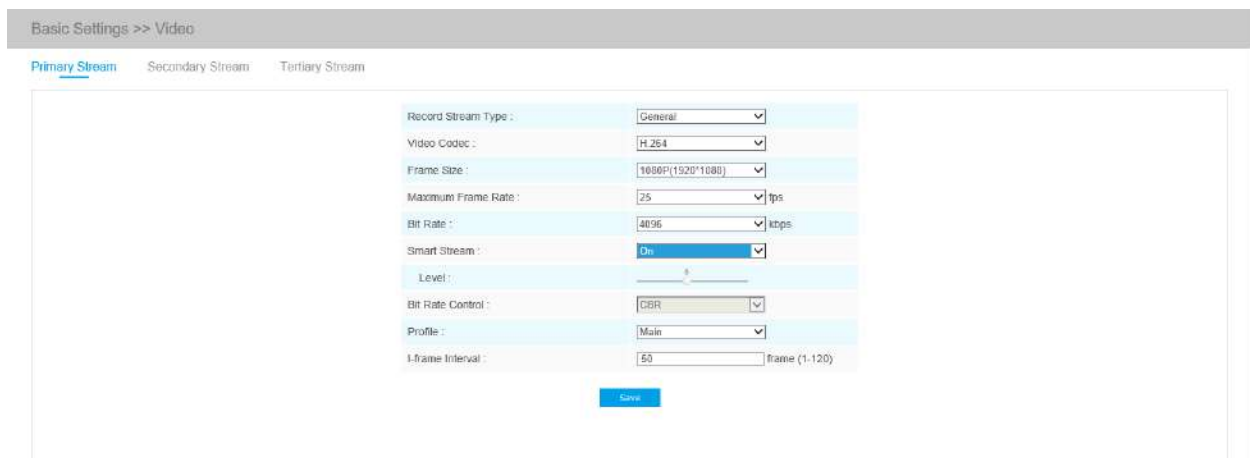

Înregistrare tip flux (eveniment)

Basic Settings >> Video

Primary Stream Secondary Stream Tertiary Stream

Record Stream Type:

Enable Event Stream:

Video Codec:

Frame Size:

Maximum Frame Rate: fps

Bit Rate: kbps

Smart Stream:

Bit Rate Control:

Profile:

I-frame Interval: frame (1-120)

Setări de flux secundar

Basic Settings >> Video

Primary Stream Secondary Stream Tertiary Stream

Enable:

Video Codec:

Frame Size:

Maximum Frame Rate: fps

Bit Rate: kbps

Smart Stream:

Level:

Bit Rate Control:

Profile:

I-frame Interval: frame(1-120)

Setări pentru fluxul terțiar

Basic Settings >> Video

Primary Stream Secondary Stream Tertiary Stream

Enable:

Video Codec:

Frame Size:

Maximum Frame Rate: fps

Bit Rate: kbps

Smart Stream:

Level:

Bit Rate Control:

Profile:

I-frame Interval: frame(1-120)

Modul multicanal (general):

Basic Settings >> Video

Display Mode: Channel 01

Stream Type :	Primary Stream
Record Stream Type :	General
Video Codec :	H.265
Frame Size :	1280*1280
Maximum Frame Rate :	30 fps
Bit Rate :	2048 kbps
Smart Stream :	Off
Bit Rate Control :	VBR
Image Quality :	High
Profile :	Main
I-frame Interval :	60 frame (1-120)

Save

Modul multicanal (eveniment):

Basic Settings >> Video

Display Mode: Channel 01

Stream Type :	Primary Stream
Record Stream Type :	Event
Enable Event Stream :	<input checked="" type="checkbox"/>
Video Codec :	H.265
Frame Size :	1280*1280
Maximum Frame Rate :	25 fps
Bit Rate :	4096 kbps
Smart Stream :	Off
Bit Rate Control :	VBR
Image Quality :	High
Profile :	Main
I-frame Interval :	60 frame (1-120)

Save

Modul Bundle-Stream (General):

Basic Settings >> Video

Display Mode: 10 1P 2P 4R 1O3R 1P3R

Primary Stream Secondary Stream

Record Stream Type :	General
Video Codec :	H.265
Frame Size :	1280*1280
Maximum Frame Rate :	30 fps
Bit Rate :	2048 kbps
Smart Stream :	Off
Bit Rate Control :	VBR
Image Quality :	High
Profile :	Main
I-frame Interval :	60 frame (1-120)

Save

Modul Bundle-Stream (Eveniment):

Basic Settings >> Video

Display Mode: 10 1P 2P 4R 1O3R 1P3R

Primary Stream Secondary Stream

Record Stream Type :	Event
Enable Event Stream :	<input checked="" type="checkbox"/>
Video Codec :	H.265
Frame Size :	1280*1280
Maximum Frame Rate :	25 fps
Bit Rate :	4096 kbps
Smart Stream :	Off
Bit Rate Control :	VBR
Image Quality :	High
Profile :	Main
I-frame Interval :	50 frame (1-120)

Save

Tabelul 3. Descrierea butoanelor

Parametrii	Introducere a funcției
Canal (Numai pentru modul cu mai multe canale)	Numărul de canale este variabil în funcție de modul de afișare selectat. 1O și 1P afișează un canal. 2P afișează două canale. 4R, 1O3R și 1P3R afișează patru canale. 1O1P3R afișează cinci canale.
Modul de afișare	1O/1P/2P/4R/1O3R/1P3R sunt disponibile

Parametrii	Introducere a funcției
<p>Tipul fluxului</p> <p>(Numai pentru modul cu mai multe canale)</p>	<p>Fluxul principal/fluxul secundar sunt disponibile.</p>
<p>Înregistrați tipul fluxului</p>	<p>General&Evenimentesunt disponibile numai pentruFluxul principal.Generalse referă la înregistrarea video continuă, în timp ceEvenimentinclude evenimente care pot declanșa alarme, cum ar fi Mișcare, Excepție, LPR și așa mai departe.</p> <p>General&Evenimentesunt disponibile numai pentru fluxul primar al modului Bundle-Stream și canalul 01 al modului multicanal. General se referă la înregistrarea continuă a videoclipurilor, în timp ce Evenimentul include evenimente care pot declanșa alarme, cum ar fi Mișcare, Excepție, Alarmă audio și așa mai departe.</p> <p>Acest element poate seta separat o rată de biți și o rată de cadre diferite pentru diferite tipuri de flux de înregistrare. Dacă utilizatorul alegeEveniment, videoclipul va fi înregistrat în funcție de configurația tipului de flux video atunci când are loc un eveniment, reducând astfel mult spațiul de stocare a înregistrării.</p>
<p>Activați fluxul de evenimente</p>	<p>Acest element este opțional numai dacă ați selectatEveniment.</p>
<p>Codec video</p>	<p>Există diferențe pentru cameră cu „-A” și „-B”</p> <ul style="list-style-type: none"> - R: H.264/MJPEG sunt disponibile - B: H.265/H.264/MJPEG sunt disponibile <p>Sunt disponibile H.265/H.264/MJPEG</p> <p>H.265/H.264 sunt disponibile.</p>

Parametrii	Introducere a funcției
<p>Marimea ramei</p>	<p>Opțiunile includ 8M(3840×2160), 6M(3072×2048), 5M(2592*1944), 5M(2560*1920), 5M(2560*1440), 4M(2592*1520), 3M(2304*1920), 3M(2304*1920) , 3M(2048*1536), 1080P(1920*1080), 2M(1600*1200), 1,3M(1280*960), 720P(1280*720), D1(704*576).</p> <p>Opțiunile includ 5M(2592*1944)(doar pentru 5MP Mini PTZ Bullet și 5MP Speed Dome), 4M(2592*1520)(doar pentru 5MP Mini PTZ Bullet și 5MP Speed Dome), 3M(2304*1296), 1080P(1920) *1080), 1,3M(1280*960), 720P(1280*720), D1 (704*576).</p> <p>PentruFlux secundar, include 704*576, 640*480, 640*360, 352*288, 320*240, 320*192, 320*176.</p> <p>PentruFluxul terțiar, include 1920*1080, 1280*720, 704*576, 640*480, 640*360, 352*288, 320*240, 320*192, 320*176.</p> <p>Pentru modul cu mai multe canale:</p> <p>4000*3000, 3000*3000, 2560*2560, 1920*1920, 1280*1280,1280*960, 1024*1024, 720*720, 320*320, 320*320, sunt disponibile pentru dimensiunea cadru originală 1O.</p> <p>2560*2560, 2560*640, 1920*1920, 1920*480, 1280*1280 sunt disponibile dimensiunile cadrului pentru vizualizarea originală în ochi de pește în 1O3R și 1O1P3R.</p> <p>3000*752, 2560*, 2560*640, 1920*480, 1280*320, 960*240 sunt disponibile dimensiunile cadrului pentru vedere panoramică de 360° în 1P, 1P3R și 1O1P3R.</p> <p>2560*640, 1920*480 sunt disponibile dimensiunile cadrului pentru vedere panoramică de 360° în 1O1P3R</p> <p>3000*1680, 2688*1520, 2592*1460, 1920*1080, 1280*720 sunt disponibile dimensiunile cadrului pentru două vederi panoramice de 180° în 2P.</p> <p>1920*1080, 1280*720, 640*480 sunt disponibile dimensiunile cadrului pentru vizualizarea regională.</p> <p>Pentru modul Bundle Stream:</p> <p>4000*3000, 3000*3000, 2560*2560, 2592*1944, 1944*1944, 1920*1920, 1536*1536, 1280*1280 sunt disponibile dimensiunile cadrului pentru 1O.</p> <p>3000*752, 2592*648, 2560*640, 1920*480, 1280*320 sunt disponibile dimensiuni de cadru pentru 1P.</p> <p>3000*1680, 2688*1520, 2592*1460, 1920*1080, 1280*720 sunt disponibile dimensiunile cadrului pentru 2P.</p> <p>4000*3000, 3840*2160, 3072*1728,2592*1944, 2304*1296 sunt disponibile dimensiunile cadrului pentru 4R, 1O3R și 1P3R.</p> <p> Notă:Pentru modelul -PA din seria AI, acceptă până la 3000*3000 de cadru Mărimea.</p>
<p>Rata maximă de cadre</p>	<p>Rata maximă de reîmprospătare a cadrelor pe secundă este variabilă în funcție de modul de afișare selectat.</p>

Parametrii	Introducere a funcției
Rata de biți	<p>Transmitând biți de date pe secundă, acest element este opțional numai dacă selectați H.265/H.264</p> <p>Setați rata de biți la 32~16384 Kbps. Valoarea mai mare corespunde calitate video mai mare și este necesară și o lățime de bandă mai mare.</p>
Flux inteligent	<p>Modul Smart Stream reduce remarcabil lățimea de bandă și cerințele de stocare a datelor pentru camerele de rețea, asigurând în același timp calitatea înaltă a imaginilor și este un codec reglabil pe 10 niveluri.</p> <p>Este opțional să activați/dezactivați modul Smart Stream.</p> <p>Nivel: Nivelul 1~10 sunt disponibile pentru a satisface nevoile dvs.</p>
Controlul ratei de biți	CBR: Bitrate constantă. Rata de ieșire CBR este constantă
	VBR: Rată de biți variabilă. Fișierele VBR variază cantitatea de date de ieșire pe segment de timp
Calitatea imaginii	Scăzut/Mediu/Înalt sunt disponibile, acest element este opțional numai dacă selectați VBR.
Profil	Opțiunea este pentru H.264, Main/High/Base poate fi selectată în funcție de nevoile dumneavoastră.
I-frame Interval	Setați intervalul I-frame la 1~120, 50 pentru valoarea implicită. Acest element este opțional numai dacă selectați H.265/H.264. Numărul trebuie să fie un multiplu al numărului de cadre.
Calitate JPEG	Scăzut/Mediu/Înalt/Superior sunt disponibile, acest articol este opțional numai dacă ați selectat MJPEG

 **Notă:** Opțiunile de **Marimea ramei** sunt variabile în funcție de modelul selectat.

5.4.2 Imagine

Informațiile de afișare, îmbunătățirea imaginii și setarea Zi/Noapte pot fi setate în acest modul. Conținutul OSD (On Screen Display) și durata video pot fi afișate pentru a îmbogăți informațiile despre imagine.

Afișă

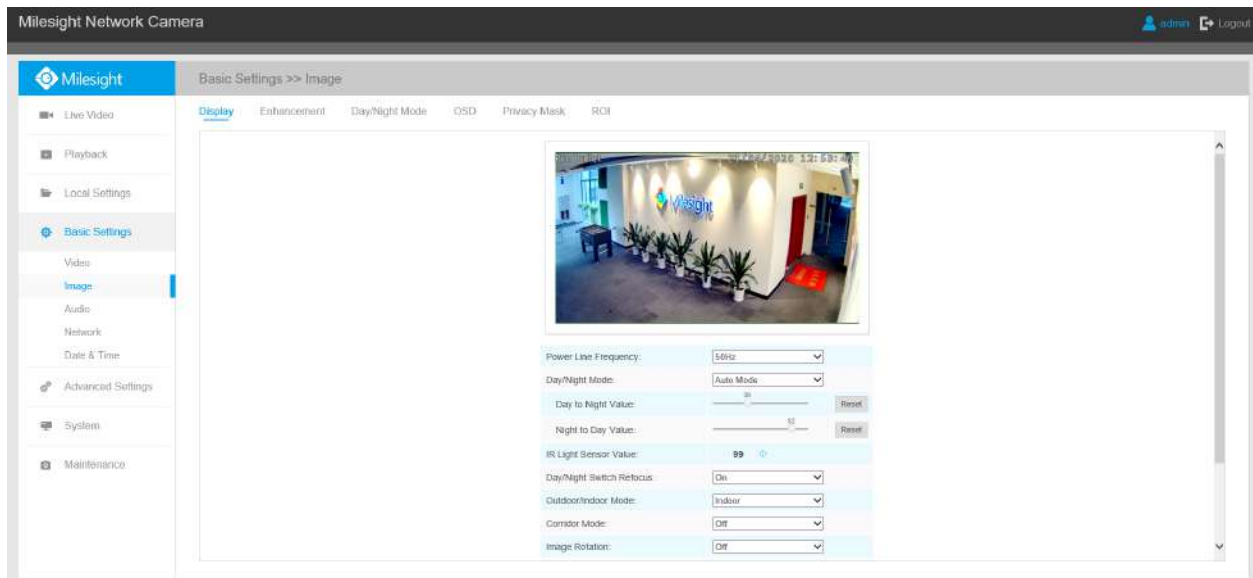

Tabelul 4. Descrierea butoanelor

Parametrii	Introducere a funcției
Frecvența liniei de alimentare	Pălpăire de 60 Hz pentru modelul de cameră de 30 fps și pălpăire de 50 Hz pentru modelul de cameră de 25 de fps
Mod zi/noapte	Există mai mulți parametri, cum ar fi nivelul de expunere, timpul maxim de expunere și intervalul IR-CUT etc., asociați cu acest mod Modul noapte: Afișat în vizualizare live pe baza setărilor Modulului Noapte Mod zi: Afișat în vizualizare live pe baza setărilor Modulului Zi Mod auto: Afișat în vizualizare live în funcție de mediu, setați sensibilitatea pentru comutarea modulului Zi în Modul Noapte sau Modul Noaptei în Modul Zi Personalizați: Afișat în vizualizare live pe baza timpului de pornire/încheiere a modulului nocturn al propriilor setări
Valoare de la zi la noapte	Aceasta este sensibilitatea pentru comutare Modul de zi la Modul de noapte . Când Valoarea curentă a senzorului de lumină IR este mai mică decât această valoare, va comuta modul Zi în Modul Noapte
Valoare de noapte la zi	Aceasta este sensibilitatea pentru comutare Modul de noapte la Modul de zi . Când Valoarea curentă a senzorului de lumină IR este mai mare decât această valoare, va comuta Modul Noapte în Modul Zi

Parametrii	Introducere a funcției
Valoarea senzorului de lumină IR	Valoarea curentă a senzorului de lumină IR
Modul inteligent IR	<p>Cu combinația dintre faza lungă și faza scurtă, tehnologia LED-urilor IR a fost îmbunătățită pentru a oferi o mai bună claritate și calitate a imaginii, indiferent de distanța obiectului. De asemenea, luminozitatea fazei scurte și a fazei lungi pot fi ajustate manual sau automat pe baza raportului de zoom. În plus, cu panoul antireflex IR, transmisia luminii infraroșii este mult crescută.</p> <p>Modul de personalizare este disponibil.</p> <p>Suport pentru a seta puterea IR la Mod auto sau Personalizat pentru a obține cel mai bun efect.</p> <p>Speed Dome are 8 lumini LED, 4 sunt faze lungi și 4 faze scurte.</p> <p>Și Mini PTZ Bullet are 4 lumini LED, 2 sunt faze lungi și 2 faze scurte.</p>
Aproape de nivelul de vizualizare	Reglați puterea luminii nivelului luminii LED-ului Low Beams de la 0 la 100.
Nivel de vedere de departe	Reglați puterea luminii nivelului luminii LED cu faze înalte de la 0 la 100.
Valoarea puterii IR	Valoarea actuală a luminii LED-ului cu faza scurtă și a luminii LED-ului cu faza lungă
Refocalizare comutator zi/noapte	Cu această opțiune activată, camera se va refocala atunci când comută între modul zi și modul noapte.
Modul exterior/interior	Selectați modul interior sau exterior pentru a vă satisface nevoile
Modul Coridor	<p>Există trei opțiuni disponibile, puteți selecta una pentru a satisface nevoia dvs</p> <p>Off: Păstrați imaginea în direcția normală</p> <p>În sensul acelor de ceasornic 90°: Rotiți imaginea cu 90° în sensul acelor de ceasornic</p> <p>În sens invers acelor de ceasornic 90°: Rotiți imaginea cu 90° în sens invers acelor de ceasornic</p>
Rotația imaginii	<p>Există patru opțiuni disponibile, puteți selecta una pentru a satisface nevoia dvs</p> <p>Off: Păstrați imaginea în direcția normală</p> <p>Rotire 180°: Imaginea cu susul în jos</p> <p>Întoarcerea orizontală: Întoarceți imaginea pe orizontală</p> <p>Întoarce verticală: Întoarceți imaginea pe verticală</p>

Parametrii	Introducere a funcției
Video de afișare locală (Numai pentru Pro Bullet)	Selectați NTSC sau PAL pentru afișarea locală
Husa Dom afumat	Această funcție este doar pentru Pro Dome. Dacă Pro Dome este echipat cu un capac Smoked Dome, activați această funcție pentru a afișa o imagine normală.
Distorsionarea lentilelor este corectă (Numai pentru 180° Mini Bullet panoramic)	Există două opțiuni disponibile, puteți selecta una pentru a satisface nevoia dvs Off: Selectați imaginea originală a Mini Bullet Panoramic de 180° Pe: Selectați imaginea de deformare a mini-glonțului panoramic la 180°

 **Notă:** Camera de rețea PTZ care cu zoom optic de 20X sau mai mare acceptă funcția Zoom Limit. Luați ca exemplu camera 20X Mini PTZ Dome:

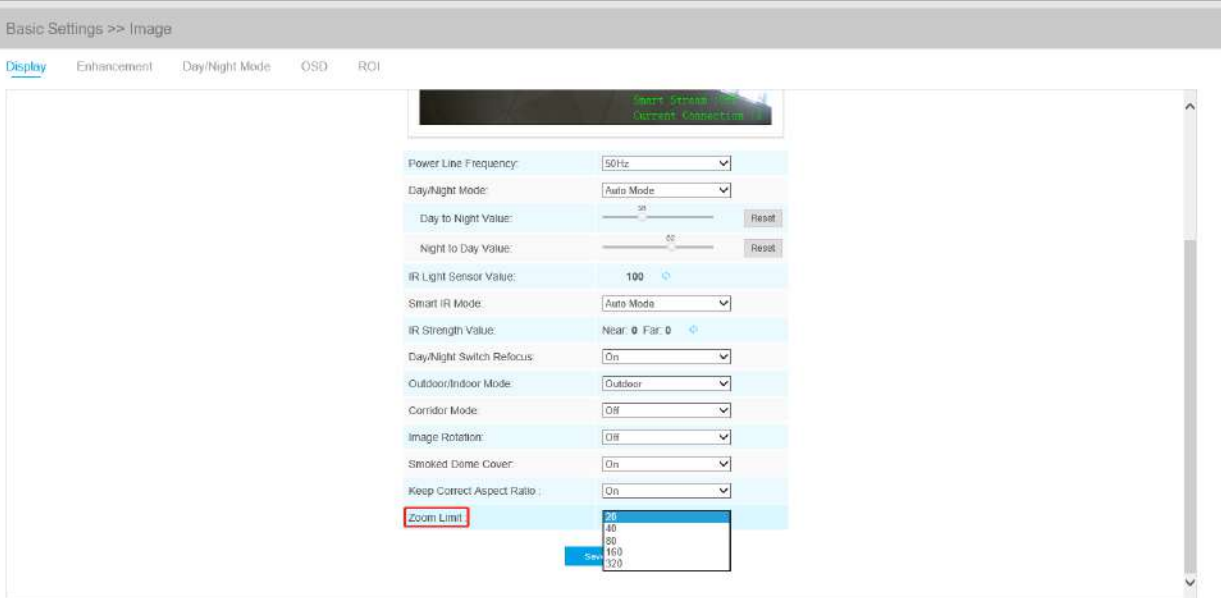

Basic Settings >> Image

Display Enhancement Day/Night Mode OSD ROI

Smart Stress 100%
Current Connecting 99%

Power Line Frequency: 50Hz

Day/Night Mode: Auto Mode

Day to Night Value: 20 [Reset]

Night to Day Value: 20 [Reset]

IR Light Sensor Value: 100

Smart IR Mode: Auto Mode

IR Strength Value: Near 0 Far 0

Day/Night Switch Refocus: On

Outdoor/Indoor Mode: Outdoor

Corridor Mode: Off

Image Rotation: Off

Smoked Dome Cover: On

Keep Correct Aspect Ratio: On

Zoom Limit: 20, 40, 80, 160, 320

Sporire

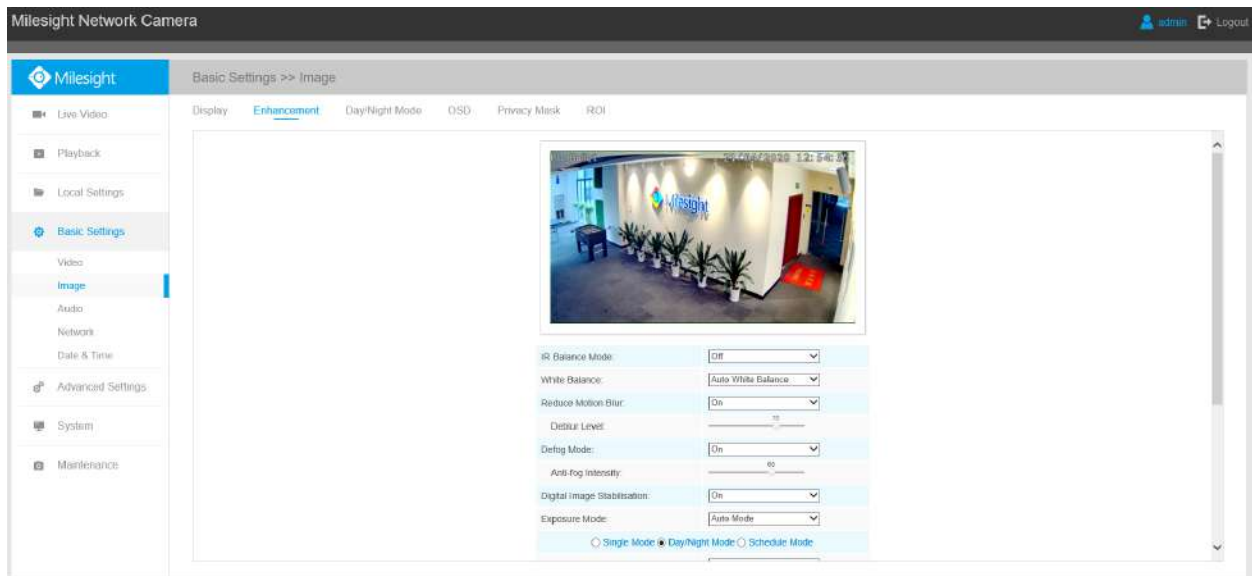

Tabelul 5. Descrierea butoanelor

Parametrii	Introducere a funcției
Mod de echilibrare IR	<p>Există o opțiune de a porni/opri LED-ul IR.</p> <p>Modul IR Balance ar evita problema supraexpunerii și a întunericului, iar LED-ul IR se va schimba în funcție de iluminarea reală.</p>
Echilibru alb	<p>Pentru a restabili obiectele albe, a eliminat distorsiunea de culoare cauzată de lumina mediului</p> <p>Balans de alb automat:Această opțiune va activa automat funcția de balans de alb</p> <p>Balans manual de alb:Această opțiune este numai pentru seria H.265. Setați manual Nivelul de câștig roșu și Nivelul de câștig albastru.</p> <p>Lampa incandescentă:Selectați această opțiune atunci când lumina este similară cu lampa incandescentă</p> <p>Lampă cu lumină caldă:Selectați această opțiune când lumina este similară cu lampa cu lumină caldă</p> <p>Lumina naturala: Selectați această opțiune când nu există altă lumină decât lumină naturală</p> <p>Lampă fluorescentă:Selectați această opțiune când lumina este similară cu Lampa fluorescentă</p> <p>Modul de programare:Selectați această opțiune pentru a personaliza programul pentru a activa/dezactiva modurile de mai sus</p>

Parametrii	Introducere a funcției
Reduceți estomparea în mișcare	<p>Activați această funcție pentru a reduce în mod eficient neclaritatea în mișcare a obiectelor.</p> <p>Puteți ajusta nivelul de estompare de la 1 la 100.</p>
Modul dezaburire	<p>Efect de imagine mai bun pe vreme cețoasă.</p> <p> Notă: Modul de dezaburire nu este acceptat pentru modelul -PA din seria AI.</p>
Stabilizare digitală a imaginii	<p>Reduceți neclaritatea și tremurarea imaginii.</p>
Modul de expunere	<p>Modul automat, modul manual și modul programare sunt disponibile.</p> <p>Mod auto: Camera va ajusta automat luminozitatea în funcție de mediul de lumină;</p> <p>Mod manual: Aparatul foto va regla luminozitatea în funcție de valoarea pe care o setați, puteți seta timpul de expunere de la 1~1/100000s, cu cât valoarea este mai mare, cu atât imaginea este mai luminoasă;</p> <p>Modul de programare: Puteți personaliza programul pentru a activa/dezactiva modul automat și modul manual.</p>
Mod unic	<p>Setați modul unic pentru BLC/WDR/HLC.</p>
Mod zi/noapte	<p>Acceptă separat BLC/WDR/HLC în modul Ziua de îmbunătățire/Modul de îmbunătățire nocturnă.</p>
Modul de programare	<p>Setați modul de programare pentru BLC/WDR/HLC.</p>
Regiunea BLC	<p>Dezactivat, Personalizare și Centrare sunt disponibile (în modul unic, activați numai când WDR este dezactivat)</p> <p>Off: Calculați întreaga gamă de vizualizare și oferiți o compensare corespunzătoare a luminii</p> <p>Personalizați: Această opțiune vă permite să personalizați manual regiunea inclusivă sau exclusivă</p> <p>Centru: Această opțiune va adăuga automat o regiune inclusivă în mijlocul ferestrei și va oferi compensarea necesară a luminii</p>

Parametrii	Introducere a funcției
Gamă dinamică largă	<p>Această funcție care poate captura și afișa atât zonele luminoase, cât și cele întunecate în același cadru, permite să fie vizibile detaliile obiectelor atât în zonele luminoase, cât și în cele întunecate.</p> <p>Off:Dezactivați funcția WDR</p> <p>Pe:Activați WDR-ul, există Scăzut/Ridicat/Automat trei niveluri</p> <p>Personalizați:Personalizați programul pentru a activa/dezactiva funcția WDR și setați nivelurile cu Low/High/Auto</p>
Nivel dinamic larg	Setați WDR cu nivel scăzut/înalt/auto
Nivel anti-pâlpâire	Reduceți pâlpâirea care apar pe ecran în anumite condiții de iluminare și există 10 niveluri de ajustări anti-pâlpâire
Compensare ridicată a luminii	<p>Această funcție este numai pentru seria H.265 pentru a regla luminozitatea la un interval normal atunci când lumina este puternică, se referă la Figura 4-4-11</p> <p>Off:Dezactivați funcția HLC</p> <p>Mod general:Activați modul general al HLC și există o setare pentru Nivelul HLC</p> <p>Modul îmbunătățit:Activați modul îmbunătățit al HLC și există o setare pentru Nivelul HLC</p>
Nivelul HLC	Selectați nivelul pentru HLC
Mod de îmbunătățire a zilei	BLC/WDR/HLC sunt disponibile.
Modul de îmbunătățire nocturnă	BLC/WDR/HLC sunt disponibile.
Setarea programului	Personalizați programul pentru a activa/dezactiva BLC/WDR/HLC modul

 **Notă:**

- Puteți personaliza programul pentru a activa/dezactiva diferența dintre modurile de balans de alb.

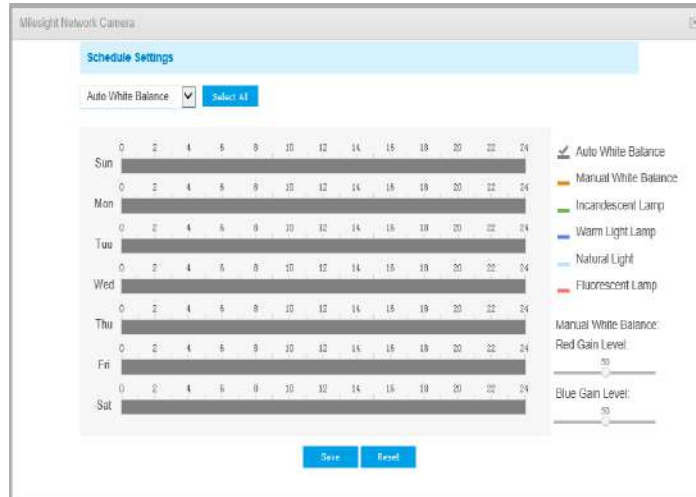

- Puteți personaliza programul pentru a activa/dezactiva diferitele moduri de expunere.

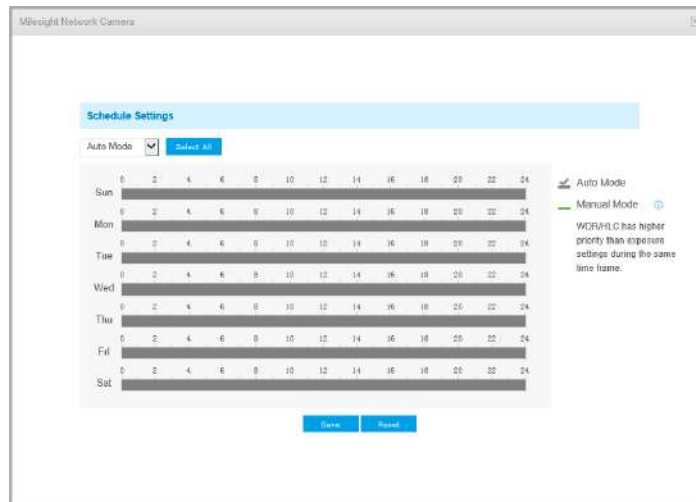

- Puteți personaliza programul pentru a activa/dezactiva modul BLC/WDR/HLC.

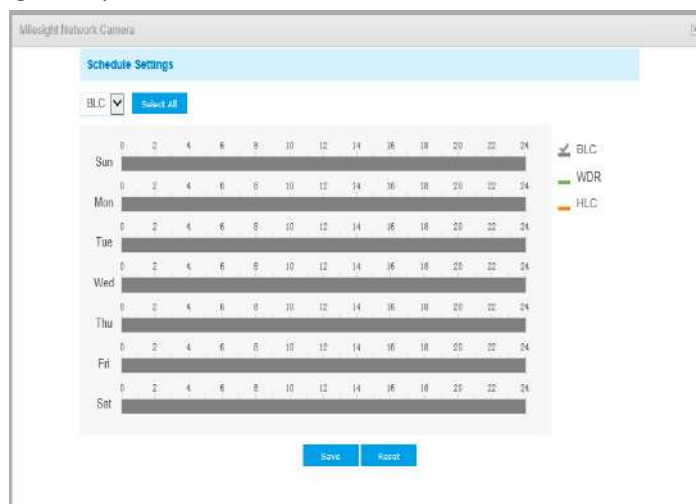

- WDR/HLC are o prioritate mai mare decât setările de expunere în același interval de timp.
- Dezaturire imagine.



- Imagine HLC.



Mod zi/noapte

Milesight Network Camera

Basic Settings >> Image

Display Enhancement Day/Night Mode OSD Privacy Mask ROI

Live Video Playback Local Settings Basic Settings Video Image Audio Network Date & Time Advanced Settings System Maintenance

Day/Night Mode	Exposure Level	Minimum Shutter	Maximum Shutter	Limit Gain Level	IR-CUT Latency	IR-CUT	IR LED	Color Mode
Night Mode:	5	1/25	1/100000	100	5s	Off	On	B/W
Day Mode:	5	1/25	1/100000	100	5s	On	Off	Color

Schedule Mode								
Timer	Exposure Level	Minimum Shutter	Maximum Shutter	Limit Gain Level	IR-CUT Latency	IR-CUT	IR LED	Color Mode
<input type="checkbox"/> 00:00 - 00:00	5	1/25	1/100000	100	5s	Off	Off	B/W
<input type="checkbox"/> 00:00 - 00:00	5	1/25	1/100000	100	5s	Off	Off	B/W
<input type="checkbox"/> 00:00 - 00:00	5	1/25	1/100000	100	5s	Off	Off	B/W
<input type="checkbox"/> 00:00 - 00:00	5	1/25	1/100000	100	5s	Off	Off	B/W
<input type="checkbox"/> 00:00 - 00:00	5	1/25	1/100000	100	5s	Off	Off	B/W

Reset

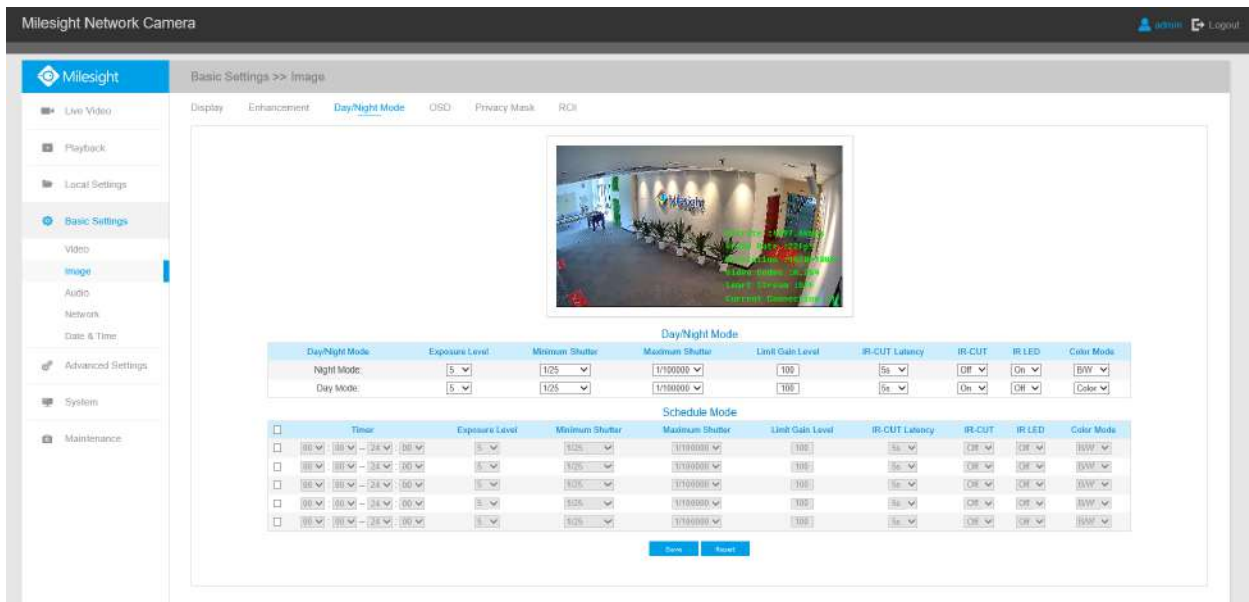
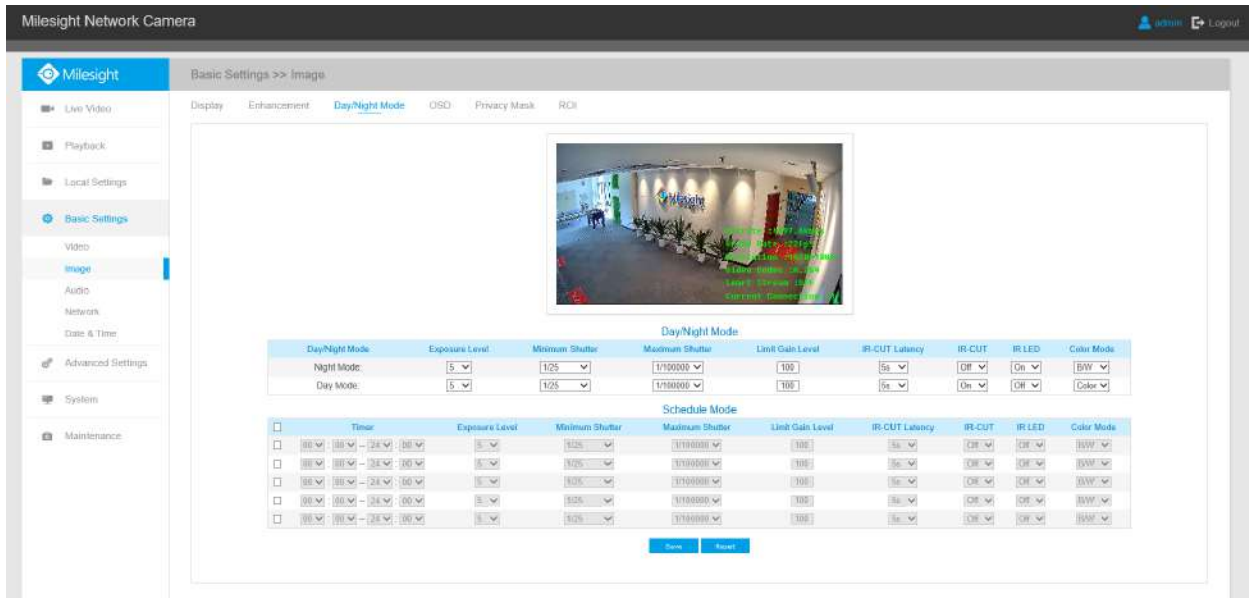

Tabelul 6. Descrierea butoanelor

Parametrii	Introducere a funcției
Nivelul de expunere	Nivelurile 0~10 sunt disponibile pentru a satisface nevoile dvs
Obturator minim	Obturatorul minim este același cu timpul maxim de expunere. Setări obturatorul minim la 1~1/100000s

Parametrii	Introducere a funcției
Obturator maxim	Obturatorul maxim este același cu timpul minim de expunere. Setează obturatorul maxim la 1~1/100000s
Latență IR-CUT	Intervalul de timp pentru comutarea unui mod la altul
IR-CUT	Porniți sau dezactivați IR-CUT
LED IR	Porniți sau opriți LED-ul IR
Modul color	Selectați modul B/N sau Color în modul Zi/Noapte
Modul de programare	Aici vă puteți personaliza cerințele speciale pentru ore diferite, apoi modul Zi și modul Noapte se vor comuta automat în funcție de setările dvs.



Afișare pe ecran (OSD)

The screenshot displays the Milesight Network Camera web interface. The top navigation bar includes 'Milesight Network Camera' and user options like 'Admin' and 'Logout'. The left sidebar contains a menu with 'Basic Settings' selected, and 'Image' highlighted under the 'Video' section. The main content area shows the 'Basic Settings >> Image' configuration page. It features a video stream preview with overlaid OSD text. The settings for the OSD are as follows:

- Video Stream: Primary Stream
- Font Size: Medium
- Font Color: (Color picker)
- Show Video Title:
- Video Title: Network Camera
- Text Position: Top-Left
- Show Timestamp:
- Date Position: Top-Right
- Date Format: DDMMYYYY
- Copy to Other Streams: 1 2 3

A 'Save' button is located at the bottom of the settings panel.

Tabelul 7. Descrierea butoanelor

Parametrii	Introducere a funcției
Flux video	Activați pentru a seta OSD pentru fluxul principal și fluxul secundar
Marimea fontului	Cel mai mic/Mic/Mijloc/Mare/Cel mai mare/Automat sunt disponibile pentru titlu și dată
Culoare font	Activați pentru a seta o culoare diferită pentru titlu și dată
Culoare de fundal	<p>Activați pentru a seta culori diferite pentru afișarea informațiilor de fundal pe ecran</p> <p>Puteți seta diferite culori pentru fontul și fundalul imaginii, apoi OSD-ul imaginii se va afișa după cum urmează:</p>  
Afișați titlul videoclipului	Bifați caseta de selectare pentru a afișa titlul videoclipului
Titlul videoclipului	Personalizați conținutul OSD

Parametrii	Introducere a funcției
Poziția textului	Poziția de afișare OSD pe imagine
Afișați marca temporală	Bifați caseta pentru a afișa data pe imagine
Data Poziția	Poziția de afișare a datei pe imagine
Formatul datei	Formatul datei
Copiați în alte fluxuri	Copiați setările în alte fluxuri

Mască de confidențialitate

Masca de confidențialitate permite acoperirea anumitor zone din videoclipul în direct pentru a preveni vizualizarea și înregistrarea anumitor locuri din zona de supraveghere. Puteți seta cel mult 24 de zone de mască. Puteți seta cel mult 28 de zone de mască, care includ 24 de zone de mască și 4 zone de mozaic.

Mască de confidențialitate

Puteți seta cel mult 24 de zone de mască.

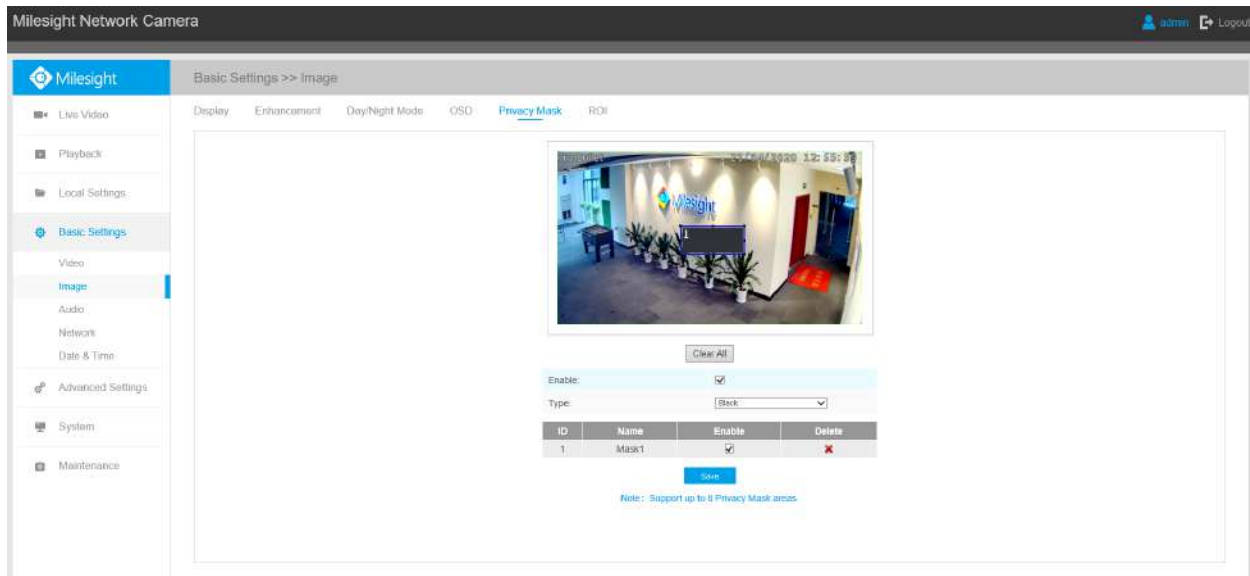

Milesight Network Camera

Basic Settings >> Image

Display Enhancement Day/Night Mode OSD Privacy Mask ROI

Clear All

Enable:

Type:

ID	Name	Enable	Delete
1	Mask1	<input checked="" type="checkbox"/>	<input type="checkbox"/>

Save

Note: Support up to 8 Privacy Mask areas.

Tabelul 8. Descrierea butoanelor

Parametrii	Introducere a funcției
Permite	Bifați caseta de selectare pentru a activa funcția Mască de confidențialitate
Curata tot	Stergeți toate zonele pe care le-ați desenat înainte
Tip	Selectați culoarea de utilizat pentru zonele de confidențialitate, sunt disponibile opt culori: alb, negru, albastru, galben, verde, maro, roșu și violet

Notă:

- Puteți seta doar zona Mască de confidențialitate pe canalul Fisheye View.
- Pentru modelul -PA din seria AI, acceptă doar culoarea neagră pentru Masca de confidențialitate.



Tip mozaic de mască de confidențialitate (opțional)

Puteți seta cel mult 28 de zone de mască, care include 24 de zone de mască și 4 zone de mozaic. Tipul mozaic poate menține continuitatea imaginii și poate îmbunătăți efectul vizual.

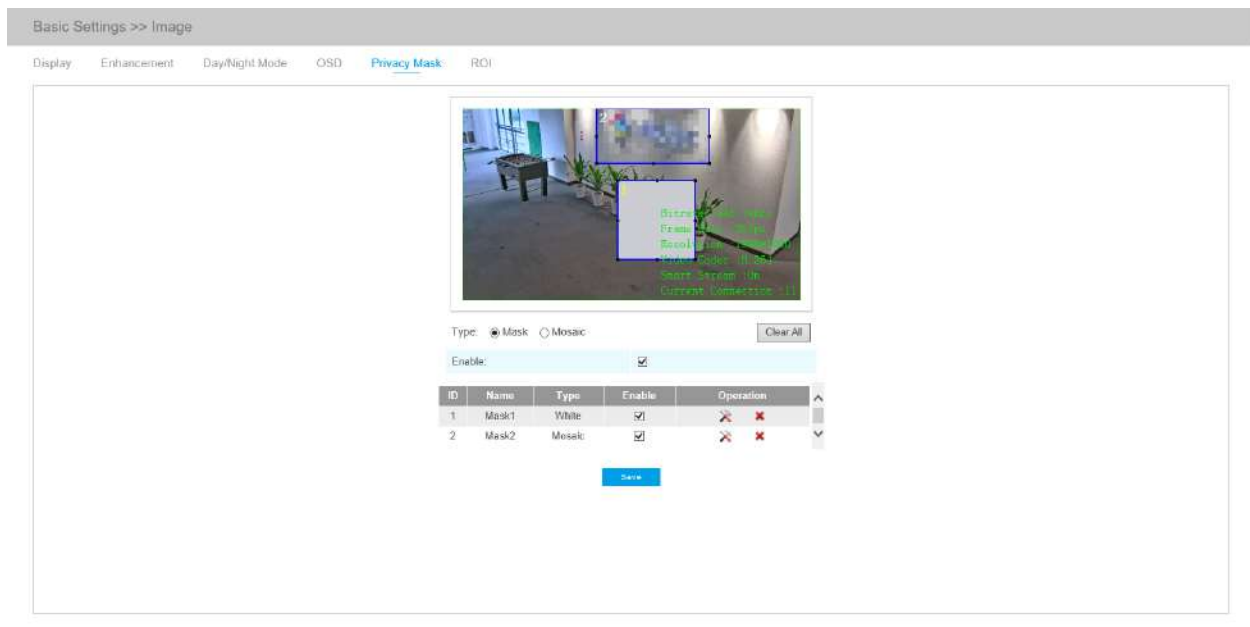
 **Notă:** Asigurați-vă că modelul camerei dvs. este MS-CXXXX-XXC.



Tabelul 9. Descrierea butoanelor

Parametrii	Introducere a funcției	
Tip	Selectați tipul de utilizat pentru zonele de confidențialitate, sunt disponibile două tipuri: Mască și Mozaic	
Operațiune		Schimbați culoarea zonei Măști, sunt disponibile opt culori: alb, negru, albastru, galben, verde, maro, roșu și violet
		Stergeți zona măștii de confidențialitate

ROI

Regiunea de interes (deseori abreviată ROI) este un subset selectat de eșantioane dintr-un set de date identificat pentru un anumit scop. Utilizatorii pot selecta până la 8 regiuni cheie ale unei scene pentru a le transmite prin fluxuri separate pentru previzualizare și înregistrare țintită.

Prin utilizarea tehnologiei Milesight ROI, mai mult de 50% din rata de biți poate fi salvată și, prin urmare, se solicită mai puțină lățime de bandă și se reduce utilizarea stocării. Deci, în funcție de aceasta, puteți seta o rată de biți mică pentru rezoluție înaltă.

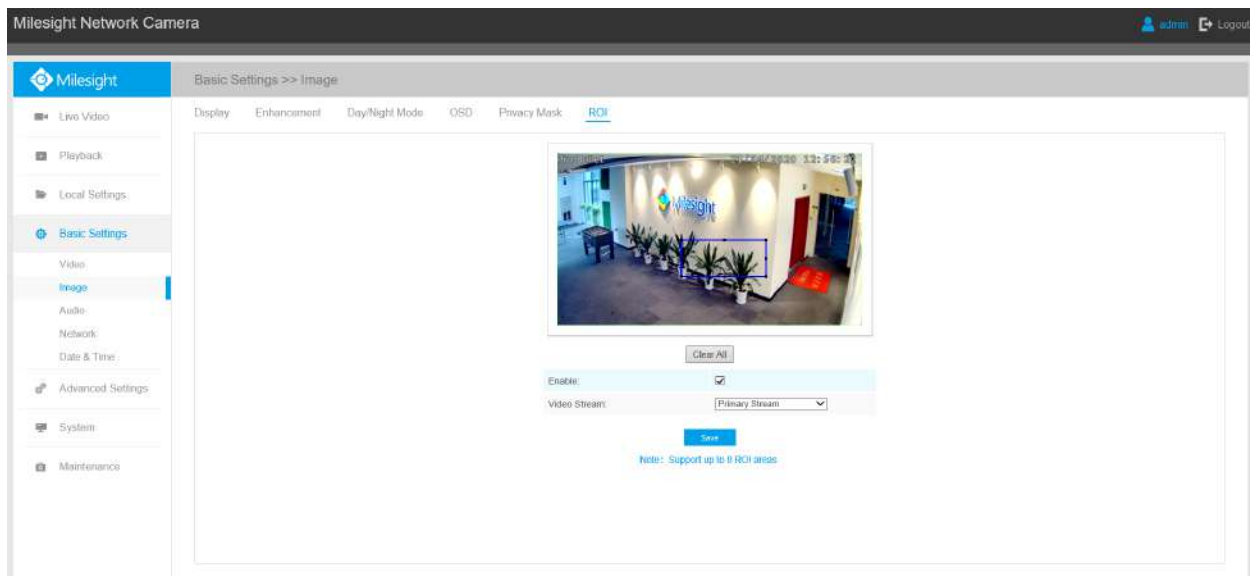

Tabelul 10. Descrierea butoanelor

Parametrii	Introducere a funcției
Permite	Bifați caseta de selectare pentru a activa funcția ROI

Parametrii	Introducere a funcției
Curata tot	Ștergeți toate zonele pe care le-ați desenat înainte
Flux video	Alegeți fluxul video

Notă:

- Puteți seta o rată de biți scăzută. De exemplu, puteți seta o rată de biți cu 512Kbps și o rezoluție cu 1080P, apoi puteți vedea că calitatea imaginii ROI este mai clară și mai fluentă decât în cealaltă regiune.
- Puteți seta zona ROI separat pentru diferite canale pe baza modului de afișare în vizualizare live.
- Pentru modelul -PA din seria AI, funcția ROI nu poate fi activată când rezoluția este mai mare de 8MP.

5.4.3 Audio

Această funcție audio vă permite să auziți sunetul de la cameră sau să vă transmiteți sunetul către partea camerei. O comunicare bidirecțională este, de asemenea, posibil să fie realizată cu această caracteristică. Alarma poate fi declanșată atunci când intrarea audio este peste un anumit nivel de alarmă pe care l-ați setat, iar sunetul configurat poate fi redat atunci când apare o alarmă.





Enable Audio:	<input checked="" type="checkbox"/>
Audio Mode:	Both Audio Input & Output
Audio Input	
Denoise:	<input type="checkbox"/>
Encoding:	AAC LC
Sample Rate:	48KHz
Audio Bit Rate:	144kbps
Input Gain:	<input type="range" value="70"/>
Audio Output	
Auto Gain Control:	<input checked="" type="checkbox"/>
Output Volume:	<input type="range" value="70"/>
<input type="button" value="Save"/>	

Tabelul 11. Descrierea butoanelor

Parametrii	Introducere a funcției
Activați audio	Bifați caseta de selectare pentru a activa funcția audio
Intrare audio	<p>Dezgomot:Setați-l ca On/Off. Când activați funcția, zgomotul detectat poate fi filtrat</p> <p>Codificare:G.711-ULaw, G.711-ALaw, AAC LC, G.722 și G.726 sunt disponibile</p> <p>Rata de biți audio:Funcția este disponibilă numai pentru AAC LC și acceptă până la 256 kbps</p> <p>Rata simplă:Sunt disponibile 8KHz, 16KHz, 32KHz, 44.1KHz și 48KHz</p> <p>Câștig de intrare:Nivel de câștig audio de intrare, 0-100</p> <p>Nivel de alarmă:Alarma va fi declanșată dacă alarma vocală este activată și volumul de intrare câștigat este mai mare decât nivelul alarmei, 1-100</p>
Iesire audio	<p>Control automat al câștigului:Această funcție este doar pentru seria H.265, îmbunătățește calitatea audio</p> <p>Volum de ieșire:Reglați volumul de ieșire</p>

 **Notă:**32KHz, 44,1KHz și 48KHz sunt disponibile pentru modelele de camere de 5MP, 4K și 2MP@120fps.

Puteți încărca până la 5 fișiere audio manual pe Flash sau pe cardul SD pe pagina web Audio și, de asemenea, puteți edita numele fișierului audio la încărcare.

Audio File Storage Type:

Audio File Upload

Audio File Name:

Audio File:

ID	Audio File Name	Delete
1	audio	

Note:Only support '.wav' audio files with codec type PCM/PCMU/PCMA, 64kbps or 128kbps bitrate and no more than 500k!

 **Notă:**

- Modul audio și Ieșirea audio sunt doar pentru anumite module.
- Suportă numai fișiere audio „.wav” cu tip codec PCM/PCMU/PCMA, 64 kbps sau 128 kbps și nu mai mult de 500 kbps.

 **Notă:** Suportă numai fișiere audio „wav” cu tip codec PCM/PCMU/PCMA, 64 kbps sau 128 kbps și nu mai mult de 500 kbps.

5.4.4 Rețea

TCP/IP

<input type="radio"/> Get IPv4 address automatically	
<input checked="" type="radio"/> Use fixed IPv4 address	
IP Address:	192 . 168 . 8 . 156 <input type="button" value="Test"/>
IPv4 Subnet Mask:	255 . 255 . 252 . 0
IPv4 Default Gateway:	192 . 168 . 8 . 1
Preferred DNS Server:	8 . 8 . 8 . 8
IPv6 Mode:	Manual <input type="button" value="v"/>
IPv6 Address:	<input type="text"/>
IPv6 Prefix:	<input type="text"/>
IPv6 Default Gateway:	<input type="text"/>

Tabelul 12. Descrierea butoanelor

Parametrii	Introducere a funcției
Obțineți adresa IPv4 Automat	Obțineți automat o adresă IP de la serverul DHCP

Parametrii	Introducere a funcției
<p>Utilizați o adresă IP fixă</p>	<p>Adresa IPv4:O adresă care a folosit pentru a identifica o cameră de rețea în rețea</p> <p>Mască de subrețea IPv4:Este folosit pentru a identifica subrețeaua în care se află camera de rețea</p> <p>Gateway implicit IPv4:Adresa implicită a routerului</p> <p>Server DNS preferat:Serverul DNS traduce numele domeniului în adresă IP</p> <p>Mod IPv6:Alegeți un mod diferit pentru IPv6: Manual/Reclamă rută/DHCPv6</p> <p>Adresa IPv6:Adresă IPv6 utilizată pentru a identifica o cameră de rețea în rețea</p> <p>Prefix IPv6:Definiți lungimea prefixului adresei IPv6</p> <p>Gateway implicit IPv6:Adresa IPv6 implicită a routerului</p> <p>MTU:Unitate de transmisie maximă. Valoarea implicită este 1500. Puteți personaliza valoarea de la 1200 la 1500 după cum este necesar</p>

 **Notă:**TheTestbutonul este folosit pentru a testa dacă IP-ul este în conflict.

HTTP

HTTP Enable:	<input checked="" type="checkbox"/>
HTTP Port:	<input type="text" value="80"/>
HTTPS Enable:	<input checked="" type="checkbox"/>
HTTPS Port:	<input type="text" value="443"/>
HTTPS Settings	
Installed Certificate:	<input type="text" value="C=US, H/IP=IPC"/> <input type="button" value="Reset"/>
Attributes:	<pre> Awarded to: C=US, H/IP=IPC Issuer: C=US, H/IP=IPC Period of Validity: Dec 18 06:46:09 2019 ~ Sep 12 06:46:09 2022 </pre>
Installation Type:	<input type="text" value="Create a Private Certificate"/> ▼
Create a Private Certificate:	<input type="button" value="Create"/>
<input type="button" value="Save"/>	

Tabelul 13. Descrierea butoanelor



Parametrii	Introducere a funcției
Activare HTTP	Începeți sau opriți utilizarea HTTP
Port HTTP	Portul de autentificare Web GUI, implicit este 80, la fel cu portul ONVIF
Activare HTTPS	Începeți sau opriți utilizarea HTTPS
Port HTTPS	Port de conectare Web GUI prin HTTPS, implicit este 443
Setări HTTP	Încărcați și setați certificatul SSL.

Tabelul 14. URL-ul HTTP sunt după cum urmează:

Curent	URL
Fluxul principal	http://username:parola@IP:port/ipcam/mjpeg.cgi
Flux secundar	http://nume utilizator:parolă@IP:port/ipcam/mjpegcif.cgi
Fluxul terțiar	http://nume utilizator:parolă@IP:port/ipcam/mjpegthird.cgi

 **Notă:** Trebuie să schimbați tipul de codec al fluxurilor la MJPEG, cu excepția fluxului principal al camerelor H.264 ale căror modele au „-A”.

RTSP

RTSP Port:	<input type="text" value="554"/>	
Playback Port:	<input type="text" value="555"/>	
RTP Packet:	<input type="text" value="Better Compatibility"/>	
Multicast Group Address:	<input type="text" value="239 . 6 . 6 . 6"/>	
QoS DSCP(0~63):	<input type="text" value="0"/>	

Save

Tabelul 15. Descrierea butoanelor

Parametrii	Introducere a funcției
Port RTSP	Portul RTSP, implicit este 554
Port de redare	Port de redare Portul de redare, implicit este 555
Pachetul RTP	Există două opțiuni pentru o compatibilitate mai bună și o performanță mai bună, dacă imaginea camerei dvs. se încurcă, vă rugăm să comutați această opțiune
Adresa grupului multicast	Suportă funcția multicast
QoS DSCP	Intervalul de valori valid al DSCP este 0-63

Tabelul 16. URL-urile RTSP sunt după cum urmează:

Curent	URL
Fluxul principal	<u>rtsp://nume_utilizator:parolă@IP:port/principal</u>
Flux secundar	<u>rtsp://nume_utilizator:parolă@IP:port/sub</u>
Fluxul terțiar	<u>rtsp://nume_utilizator:parolă@IP:port/al_treilea</u>

Tabelul 17. URL-ul RTSP pentru modul Bundle-Stream sunt după cum urmează:

Curent	URL
Fluxul principal	<u>rtsp://IP:RTSP Port/main</u>
Flux secundar	<u>rtsp://IP:RTSP Port/sub</u>

Tabelul 18. URL-ul RTSP pentru modul multicanal sunt după cum urmează:

Curent	URL
Canalul 01	<u>rtsp://IP:RTSP Port/main</u>
Canalul 02	<u>rtsp://IP:RTSP Port/sub</u>
Canalul 03	<u>rtsp://IP:RTSP Port/third</u>
Canalul 04	<u>rtsp://IP:RTSP Port/forth</u>
Canalul 05	<u>rtsp://IP:RTSP Port/fifth</u>

 **Notă:**

- Obțineți formatul URL-ului RTSP făcând clic pe „” în partea dreaptă a portului RTSP.
- Obțineți sfatul de redare făcând clic pe „” în partea dreaptă a portului de redare.
- DSCP se referă la punctul de cod de serviciu diferențiat; iar valoarea DSCP este utilizată în antetul IP pentru a indica prioritatea datelor.
- Este necesară o repornire pentru ca setările să intre în vigoare.
- Fluxul terțiar este echipat numai pe camera al cărei model are „-A” sau „-B”.

UPnP

Universal Plug and Play (UPnP) este o arhitectură de rețea care oferă compatibilitate între echipamentele de rețea, software-ul și alte dispozitive hardware. Protocolul UPnP permite dispozitivelor să se conecteze fără probleme și să simplifice implementarea rețelelor în mediile casnice și corporative. Cu funcția activată, nu trebuie să configurați maparea portului pentru fiecare port, iar camera este conectată la rețeaua Wide Area prin router.

Enable UPnP:

Port Mapping

Enable Port Mapping:

Name: UPnP

Type: Auto

Protocol Name	External Port	Internal Port	Status
HTTP	21202	80	Invalid
RTSP	23202	554	Invalid
Playback	25202	555	Invalid

Save

Tabelul 19. Descrierea butoanelor

Parametrii	Introducere a funcției
Permite	Bifați caseta de selectare pentru a activa funcția UPnP
Activați maparea portului	Bifați caseta de selectare pentru a activa Maparea portului
Nume	Numele dispozitivului detectat online poate fi editat
Tip	<p>Auto: Obțineți automat portul HTTP și RTSP corespunzător, fără setări</p> <p>Manual: Trebuie să setați manual portul HTTP și portul RTSP corespunzător. Când alegeți Manual, puteți personaliza singur valoarea numărului portului</p>

DDNS

DDNS vă permite să accesați camera prin nume de domeniu în loc de adresa IP. Reușește să schimbe adresa IP și să actualizeze informațiile domeniului în mod dinamic. Trebuie să vă înregistrați un cont de la un furnizor.

DDNS is not running

Enable DDNS:	<input type="checkbox"/>
Provider:	ddns.milesight.com ▼
External HTTP Port :	80
External RTSP Port:	554
External Playback Port:	555
DDNS URL: http://ddns.milesight.com/210C1E	

Note: Recommend to enable and configure UPnP ports which can be used directly in DDNS.

Save

Puteți alege „ddns.milesight.com” ca furnizor pentru DDNS. După activare, puteți accesa dispozitivul prin adresa URL „http://ddns.milesight.com/MAC address”.

Tabelul 20. Descrierea butoanelor

Parametrii	Introducere a funcției
Activați DDNS	Bifați caseta pentru a activa serviciul DDNS
Furnizor	Obțineți asistență de la furnizorul DDNS: ddns.milesight.com, freedns.afraid.org, dyndns.org, www.no-ip.com, www.zoneedit.com. De asemenea, puteți personaliza furnizorul pentru DDNS.
Hash	Un șir folosit pentru verificare, numai pentru „freedns.afraid.org”
Nume de utilizator	Numele contului de la furnizorul DDNS, indisponibil pentru „freedns.afraid.org”
Parola	Parola contului, indisponibilă pentru „freedns.afraid.org”
Nume gazdă	Numele DDNS este activat în cont

Notă:

- Vă rugăm să efectuați redirectionarea portului pentru portul HTTP și portul RTSP înainte de a utiliza DDNS Milesight.
- Asigurați-vă că numărul portului intern și extern al RTSP sunt același.

Celular (Opțional)

Camera de rețea 5G AIoT Pro Bullet Plus oferă o experiență proaspătă de calitate a imaginii UHD, latență scăzută și viteză de transmisie rapidă în unele scenarii în care cablarea rețelei este incomod.

Puteți verifica starea celulară și setați setările celulare aici când utilizați camera 5G, așa cum se arată mai jos.

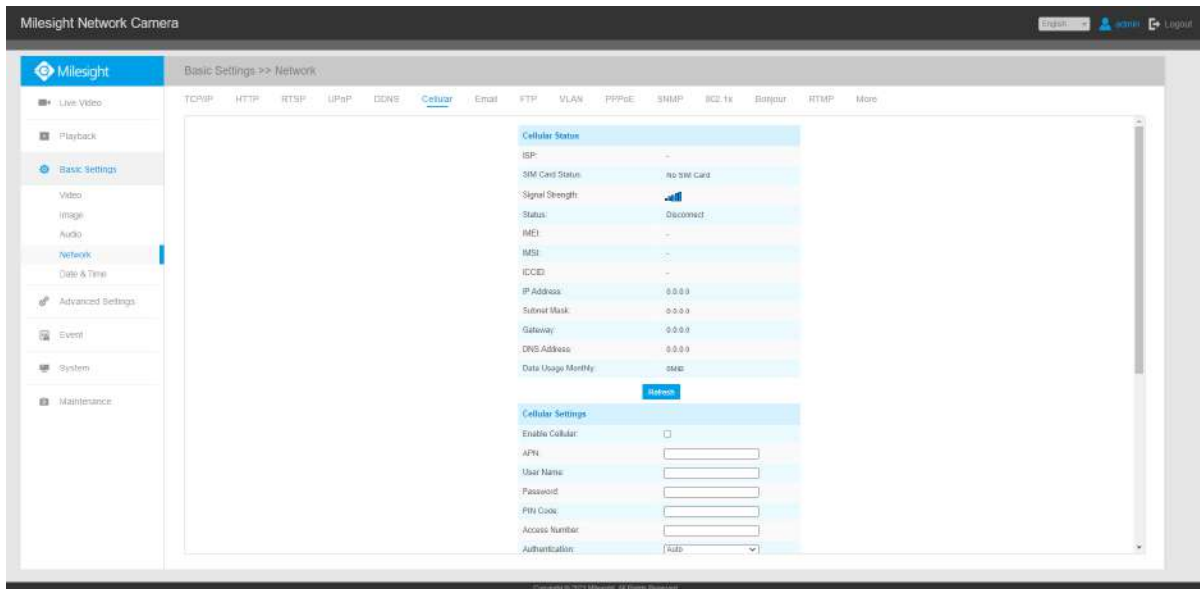

Notă:

- Dacă utilizați camera 5G pentru prima dată, este necesar să conectați camera prin portul de rețea pentru a accesa pagina web a camerei pentru configurarea de bază.
- Înainte de a utiliza rețeaua 5G, introduceți cartela SIM în slotul pentru cartela SIM din partea de jos a camerei. Acceptă Nano SIM pentru slotul pentru cartela SIM.

Pasul 1: Completați informațiile furnizate de furnizorul dvs. de servicii de internet (ISP) la interfața Setări celulare, apoi faceți clic pe Salvare pentru a accesa rețeaua cu succes.

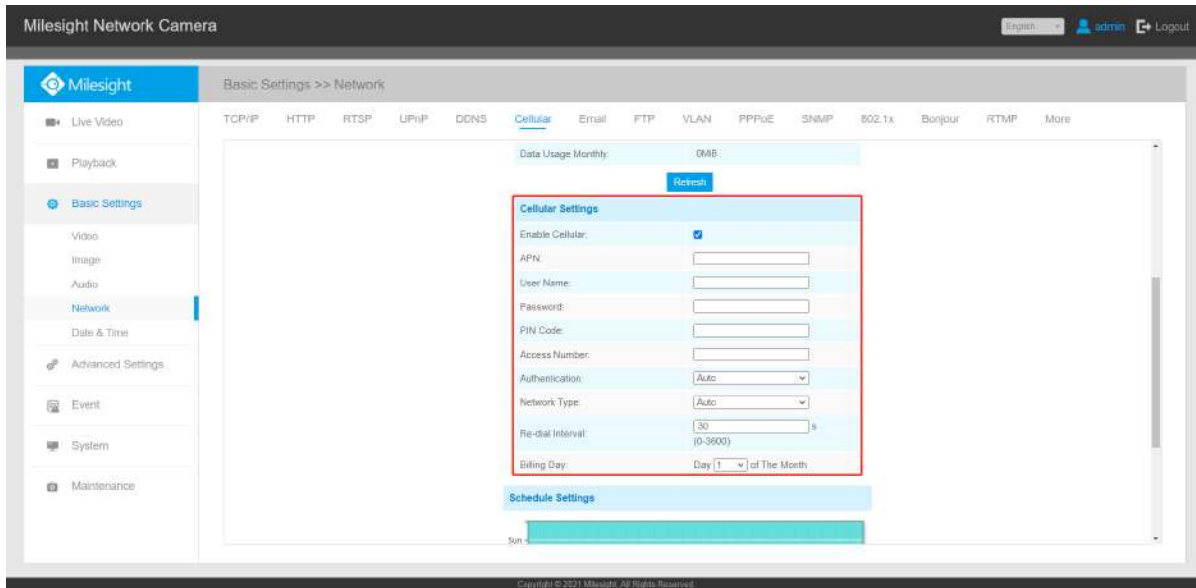

Tabelul 21. Descrierea butoanelor

Parametrii	Introducere a funcției
Activați Cellular	Bifați această opțiune pentru a activa rețeaua 5G.
APN	Introduceți numele punctului de acces pentru conexiunea dial-up celulară furnizată de ISP-ul local.
Nume de utilizator	Introduceți numele de utilizator pentru conexiunea dial-up celulară furnizată de ISP-ul local.
Parola	Introduceți parola pentru conexiunea dial-up celulară furnizată de ISP-ul local.
Cod PIN	Introduceți un cod PIN de 4-8 caractere pentru a debloca SIM-ul.
Număr de acces	Introduceți centrul de dial-up NR. Pentru conexiunea dial-up celulară furnizată de ISP-ul local.
tip de autentificare	Selectați tipul de autentificare. Există cinci opțiuni inclusiv Auto , PAP , CHAP , MS-CHAP , MS-CHAPv2 pentru a se potrivi cu diferiți furnizori de servicii de internet. Opțiunea implicită este Auto , care se poate potrivi automat cu furnizorul de servicii de internet.
Tip de rețea	Selectați tipul de rețea de rețea celulară. Există cinci opțiuni, inclusiv Auto , 5G , 4G , 3G și 2G . Auto : conectați automat la rețea cu cel mai puternic semnal.
Interval de reapelare	Completați intervalul de timp de reapelare. Când rețeaua 5G este offline, va reapela în funcție de intervalul pe care l-ați setat. Intervalul de reapelare trebuie să fie între 0-3600s.
Ziua de facturare	Selectați data pentru ștergerea datelor în fiecare lună. Utilizatorii pot alege de la 1 la 31, iar sistemul va șterge datele la data pe care o setați în fiecare lună.



Notă: Pentru unii furnizori de servicii de internet, utilizatorii trebuie doar să introducă cartela SIM direct în

accesați rețeaua 5G fără configurare suplimentară.

Pasul 2: După conectarea cu succes la rețea, puteți verifica informațiile despre starea celulară pe interfața Cellular Status, așa cum se arată mai jos.

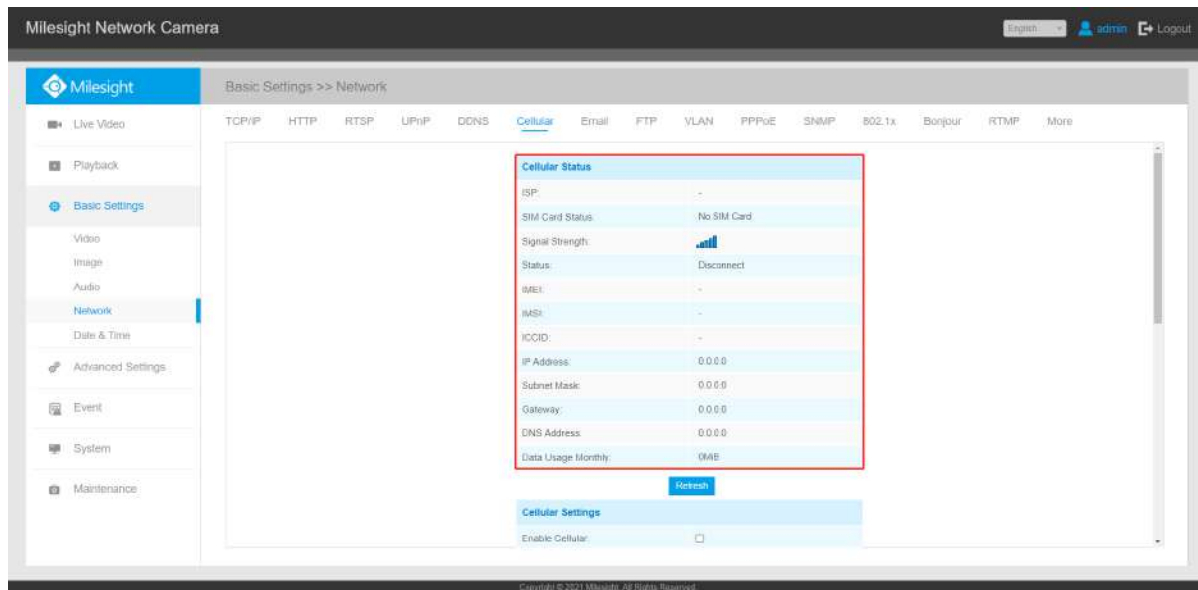

Tabelul 22. Descrierea butoanelor

Parametrii	Introducere a funcției
ISP	Afișați furnizorul de rețea pe care se înregistrează cartela SIM. Notă: Va afișa „-” când cartela SIM nu este introdusă sau nu este recunoscută.
Starea cartelei SIM	Afișează starea conexiunii cartelei SIM. Fără cartelă SIM: Cartela SIM nu este introdusă. Invalid: Cartela SIM a fost introdusă, dar nu s-a putut conecta la rețea. Valabil: Cartela SIM a fost introdusă și conectată cu succes la rețea.
Puterea semnalului	Afișează puterea curentă a semnalului rețelei.
stare	Afișează starea conexiunii rețelei, inclusiv „conectare” și „deconectare”.
IMEI	Afișați IMEI-ul modulului.
IMSI	Afișați IMSI al cartelei SIM.
ICCID	Afișați ICCID-ul cartelei SIM.

Parametrii	Introducere a funcției
Adresa IP	Afișați adresa IP, masca de subrețea, gateway-ul și adresa DNS ale rețelei curente. Dacă cartela SIM nu este introdusă sau nu este recunoscută, va afișa 0.0.0.0.
Mască de rețea	
Poarta de acces	Afișați adresa IP, masca de subrețea, gateway-ul și adresa DNS ale rețelei curente. Dacă cartela SIM nu este introdusă sau nu este recunoscută, va afișa 0.0.0.0.
Adresa DNS	
Utilizarea datelor lunară	Afișează datele curente utilizate lunar.
	Faceți clic pe acest buton pentru a reîmprospăta manual starea de mai sus.

Pasul 3: Setăți programul, rețeaua 5G va intra în vigoare conform programului pe care l-ați stabilit.

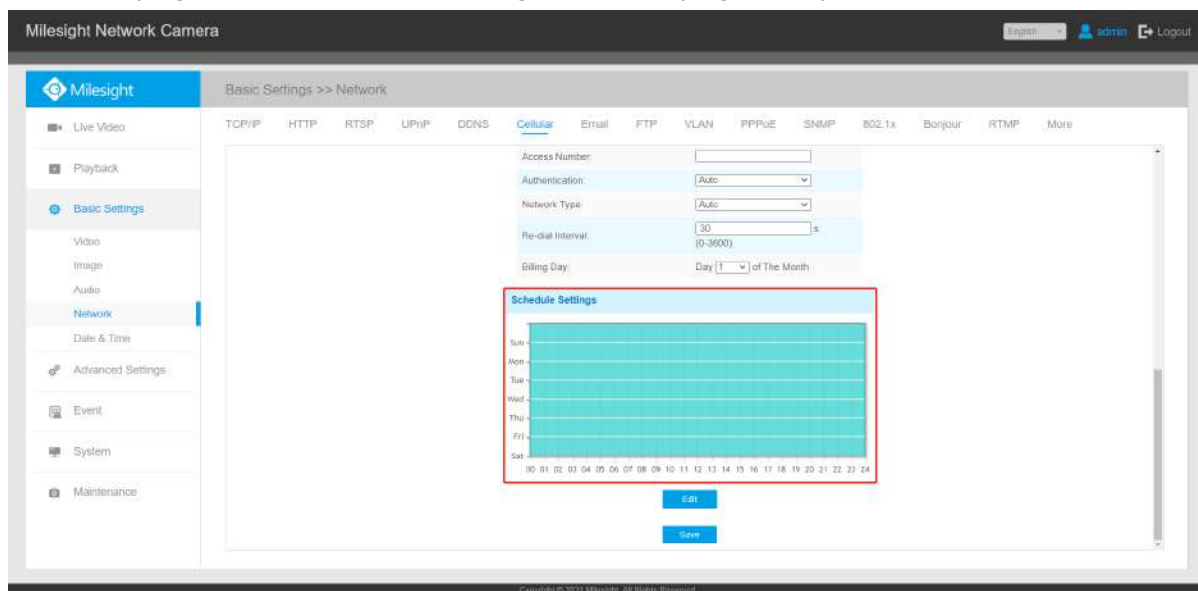

Pasul 4: După configurarea setărilor celulare, trebuie să finalizați și alte configurații de bază ale camerei, dacă este necesar, cum ar fi evenimente, înregistrări etc.

Pasul 5: După finalizarea setărilor de bază ale camerei, puteți accesa camera folosind rețeaua 5G fără a conecta cablul de rețea.

 **Notă:**

- În prezent, puteți utiliza rețeaua 5G pentru a conecta camera 5G la Milesight VMS Enterprise, Milesight CMS și M-sight ProAPP prin P2P.
- Pentru camera 5G, funcția P2P va fi activată implicit, așa cum se arată mai jos.

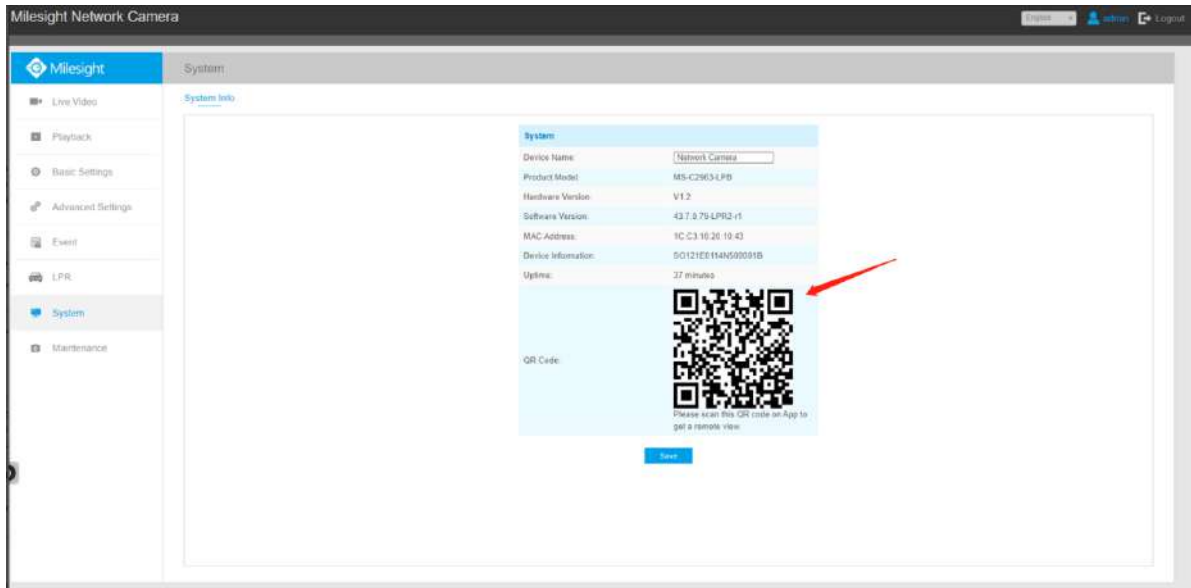

- Dacă nu aveți nevoie să utilizați rețeaua 5G, vă puteți conecta la cameră printr-un cablu de rețea pentru a o utiliza.

E-mail

Fișierele video de alarmă pot fi trimise către un anumit cont de e-mail prin serverul SMTP. Trebuie să configurați corect setările de e-mail înainte de a o utiliza.

Enable:	<input type="checkbox"/>
User Name:	<input type="text" value="hdipnc"/>
Sender Email Address:	<input type="text" value="hdipnc@sina.com"/>
Password:	<input type="password" value="•••••"/>
Email Server:	<input type="text" value="smtp.sina.com"/>
Email Port:	<input type="text" value="25"/>
Recipient Email Address1:	<input type="text" value="user@domain.com"/>
Recipient Email Address2:	<input type="text"/>
Encryption:	<input type="radio"/> SSL <input type="radio"/> TLS

Snapshot Settings

Alarm Snapshot File Name:	<input type="text" value="Customize"/> ▼	<input type="button" value="Reset"/>
	<input type="text" value="&Device_&Y&M&D_&h&m"/>	
	<input type="text" value="Network Camera_2021061"/>	<input type="button" value="i"/>
Timing Snapshot File Name:	<input type="text" value="Add prefix"/> ▼	
	<input type="text"/>	

Tabelul 23. Descrierea butoanelor

Parametrii	Introducere a funcției
Permite	Bifați caseta de selectare pentru a activa funcția de e-mail
Nume de utilizator	Numele expeditorului. De obicei, este același cu numele contului
Adresa de e-mail a expeditorului	Adresă de e-mail pentru a trimite fișiere video atașate e-mail-urilor
Parola	Parola expeditorului

Parametrii	Introducere a funcției
Server SMTP	Adresa IP a serverului SMTP sau numele gazdei (de exemplu, smtp.gmail.com)
Port SMTP	Portul TCP/IP implicit pentru SMTP este 25 (nesecurizat). Pentru portul SSL/TLS, depinde de e-mailul pe care îl utilizați
Adresa de e-mail a destinatarului1	Adresă de e-mail pentru a primi fișiere video
Adresa de e-mail a destinatarului2	Adresă de e-mail pentru a primi fișiere video
Criptare	Bifați caseta de selectare pentru a activa SSL sau TLS dacă acest lucru este cerut de serverul SMTP.
Nume fișier instantaneu de alarmă	Implicit(AAAA-LL-ZZ) /LL-ZZ-AAAA/ ZZ-LL-AAAA/ Adăugați prefix/ Suprascrieți cu numele fișierului de bază/ Personalizați sunt disponibile.
Nume fișier instantaneu de sincronizare	Implicit(AAAA-LL-ZZ) /LL-ZZ-AAAA/ ZZ-LL-AAAA/ Adăugați prefix/ Suprascrieți cu numele fișierului de bază/ Personalizați sunt disponibile.

 **Notă:** Puteți consulta următorul sfat pentru numele fișierului pentru a personaliza numele fișierului.

File Name Tip:
 &Device - Device Name
 &Y - Year
 &M - Month
 &D - Day
 &h - hour
 &m - minute
 &s - second
 && - &

FTP

Fișierele video de alarmă pot fi trimise către un anumit server FTP. Trebuie să configurați corect setările FTP înainte de a-l utiliza.

FTP Server Settings	
Server Address:	<input type="text" value="192.168.5.1"/>
Server Port:	<input type="text" value="21"/>
User Name:	<input type="text" value="admin"/>
Password:	<input type="password" value="••••••"/>
FTP over SSL/TLS(FTPS):	<input type="checkbox"/>

FTP Storage Settings	
Storage Path:	<input type="text" value="Child Directory"/>
Parent Directory:	<input type="text" value="Date"/>
Child Directory:	<input type="text" value="IP Address"/>
Alarm Action File Name:	<input type="text" value="Customize"/>
Video File Name:	<input type="text" value="YYYY-MM-DD"/>
Image File Name:	<input type="text" value="YYYY-MM-DD"/>
Timing Snapshot File Name:	<input type="text" value="Default(YYYY-MM-DD)"/>
Pre-record:	<input type="text" value="0 second"/>

Save
Test

Tabelul 24. Descrierea butoanelor

Parametrii	Introducere a funcției
Adresa serverului	Adresa serverului FTP
Portul serverului	Portul serverului FTP. În general este 21
Nume de utilizator	Numele de utilizator folosit pentru a vă conecta la serverul FTP
Parola	Parolă de utilizator

Parametrii	Introducere a funcției
Calea de stocare	Calea de stocare unde video și imaginea vor fi încărcate pe serverul FTP. Sunt disponibile patru tipuri de căi de stocare FTP, inclusiv Director rădăcină, Director părinte, Director copil și Personalizare.
Directorul Parinte	Alegeți Adresă IP/Nume dispozitiv/Data ca nume de folder al Directorului părinte sau personalizați numele folderului.
Directorul copiilor	Alegeți Adresa IP/Numele dispozitivului/Data ca nume de folder al Directorului copil sau personalizați numele folderului.
Numele folderului pe mai multe niveluri	Dacă calea de stocare este mai mare de două niveluri, introduceți aici manual calea de stocare FTP pe mai multe niveluri.
Nume fișier de acțiune de alarmă	Alegeți valoarea implicită (AAAA-LL-ZZ) sau personalizați numele fișierului de acțiune de alarmă.
Numele fișierului video	Dacă alegeți să personalizați numele fișierului de acțiune de alarmă, sunt disponibile AAAA-LL-ZZ/ LL-ZZ-AAAA/ ZZ-LL-AAAA/ Adăugați prefix.
Nume fișier imagine	Dacă alegeți să personalizați numele fișierului de acțiune de alarmă, sunt disponibile AAAA-LL-ZZ/ LL-ZZ-AAAA/ ZZ-LL-AAAA/ Adăugați prefix.
Nume fișier instantaneu de sincronizare	Implicit(AAAA-LL-ZZ) /LL-ZZ-AAAA/ ZZ-LL-AAAA/ Adăugați prefix/ Suprascrierea cu numele fișierului de bază sunt disponibile.

 **Notă:**

- Directorul părinte va fi sub Directorul rădăcină, iar Directorul copilului va fi sub Directorul părinte.
- Puteți consulta următorul sfat pentru numele fișierului pentru a personaliza numele fișierului.

File Name Tip:
 &Device - Device Name
 &Y - Year
 &M - Month
 &D - Day
 &h - hour
 &m - minute
 &s - second
 && - &

VLAN

Un LAN virtual (VLAN) este orice domeniu de difuzare care este partiționat și izolat într-o rețea de calculatoare la nivelul de legătură de date (nivelul 2 OSI). LAN este o abreviere a rețelei locale. VLAN-urile permit administratorilor de rețea să grupeze gazde împreună, chiar dacă gazdele nu sunt pe același comutator de rețea. Acest lucru poate simplifica foarte mult proiectarea și implementarea rețelei, deoarece apartenența la VLAN poate fi configurată prin software. Fără VLAN-uri, gruparea gazdelor în funcție de nevoile lor de resurse necesită munca de relocare a nodurilor sau recablarea legăturilor de date.

VLAN Enable:	<input checked="" type="checkbox"/>
VLAN ID(1~4094):	<input type="text" value="1"/>
VLAN IP:	<input type="text" value="."/> <input type="text" value="."/> <input type="text" value="."/>
VLAN Netmask:	<input type="text" value="."/> <input type="text" value="."/> <input type="text" value="."/>
VLAN Gateway:	<input type="text" value="."/> <input type="text" value="."/> <input type="text" value="."/>

[Save](#)

 **Notă:** Cum să configurați VLAN în comutatoare, vă rugăm să consultați manualul de utilizare a comutatoarelor.

PPPoE

Această cameră acceptă funcția de apelare automată PPPoE. Camera primește o adresă IP publică prin dial-up ADSL după ce camera este conectată la un modem. Trebuie să configurați parametrii PPPoE ai camerei de rețea.

Enable PPPoE:	<input type="checkbox"/>
Dynamic IP:	<input type="text" value="0.0.0.0"/>
User Name:	<input type="text"/>
Password:	<input type="text"/>
Confirm Password:	<input type="text"/>

[Save](#)

 **Notă:**

- Adresa IP obținută este atribuită dinamic prin PPPoE, astfel încât adresa IP se schimbă întotdeauna după repornirea camerei. Pentru a rezolva inconvenientul IP-ului dinamic, trebuie să obțineți un nume de domeniu de la furnizorul DDNS (ex. DynDns.com).
- Numele de utilizator și parola ar trebui să fie atribuite de ISP-ul dumneavoastră.

SNMP

Puteți seta funcția SNMP pentru a obține starea camerei, parametrii și informațiile legate de alarmă și pentru a gestiona camera de la distanță atunci când este conectată la rețea.

Înainte de a seta SNMP, vă rugăm să descărcați software-ul SNMP și să reușiți să primiți informațiile despre cameră prin portul SNMP. Prin setarea Adresei capcanei, camera poate trimite evenimentul de alarmă și mesajele de excepție către centrul de supraveghere.

SNMP v1/v2	
SNMP V1 Enable:	<input type="checkbox"/>
SNMP V2c Enable:	<input type="checkbox"/>
Write Community:	<input type="text" value="public"/>
Read Community:	<input type="text" value="private"/>
SNMP v3	
SNMP V3 Enable:	<input type="checkbox"/>
Read Security Name:	<input type="text"/>
Level of Security:	<input type="text" value="no_auth,no_priv"/> ▼
Write Security Name:	<input type="text"/>
Level of Security:	<input type="text" value="no_auth,no_priv"/> ▼
SNMP Port	
SNMP Port:	<input type="text" value="161"/>

Tabelul 25. Descrierea butoanelor

Parametrii	Introducere a funcției
SNMP v1/2/3	Versiunea SNMP, vă rugăm să selectați versiunea software-ului dumneavoastră SNMP. SNMP v1: Nu oferă securitate SNMP v2: Solicitați parola pentru acces SNMP v3: Furnizați criptare, iar protocolul HTTPS trebuie activat
Scris Comunitate	Introduceți numele Comunității de Scris
Citiți Comunitatea	Introduceți numele Comunității de citire
Citiți Numele de securitate	Introduceți numele Comunității Read Security
Nivel de securitate	Există trei niveluri disponibile: (auth, priv), (auth, no priv) și (fără auth, no priv)
Scris numele de securitate	Introduceți numele Comunității Write Security
Nivel de securitate	Există trei niveluri disponibile: (auth, priv), (auth, no priv) și (fără auth, no priv)
Port SNMP	Portul SNMP, implicit este 161

 **Notă:**

- Setările software-ului SNMP ar trebui să fie aceleași cu setările pe care le configurați aici;
- Este necesară o repornire pentru ca setările să intre în vigoare.

802,1x

Standardul IEEE 802.1X este acceptat de camerele de rețea, iar când funcția este activată, datele camerei sunt securizate și este necesară autentificarea utilizatorului atunci când conectați camera la rețeaua protejată de IEEE 802.1X.

Enable 802.1x:	<input checked="" type="checkbox"/>
Protocol:	EAP-MD5 ▾
Eapol Version:	1 ▾
User Name:	<input type="text"/>
Password:	<input type="password"/>
Confirm Password:	<input type="password"/>

Save

Bun ziua

Bonjour se bazează pe serviciul DNS multicast al Apple. Dispozitivele Bonjour își pot difuza automat informațiile despre servicii și pot asculta informațiile despre servicii ale altor dispozitive.

Dacă nu cunoașteți informațiile despre cameră, puteți utiliza serviciul Bonjour pe aceeași rețea LAN pentru a căuta dispozitive de cameră de rețea și apoi pentru a accesa dispozitivele.

Enable Bonjour:	<input checked="" type="checkbox"/>
Bonjour Name:	MS-C2962-FPB-1CC316210991

Save

RTMP

Real-Time Messaging Protocol (RTMP) a fost inițial un protocol proprietar pentru streaming audio, video și date prin Internet, între un player Flash și un server. RTMP este un protocol bazat pe TCP care menține conexiuni persistente și permite comunicații cu latență scăzută. Poate realiza funcția de transmisie în direct, astfel încât clienții să se poată conecta la cameră oriunde există o rețea.

Enable RTMP:	<input checked="" type="checkbox"/>
Stream Type:	Secondary Stream ▼
Server Address:	rtmp://a.rtmp.youtube.com/

[Save](#)

Pentru mai multe informații, vă rugăm să consultați **Depanare-Cum se utilizează RTMP pentru transmisia live**

 **Notă:**

- Pentru transmisia live pe YouTube, dacă utilizați un cont nou creat pentru a transmite în direct, trebuie să așteptați 24 de ore pentru a activa contul pentru utilizarea funcției live.
- Pentru RTMP, deoarece G.711 nu este disponibil pentru YouTube, deci puteți reda videoclipuri numai de la camerele de rețea Milesight cu codare video H.264 și codare audio AAC pe YouTube.
- Adresa serverului din interfața RTMP a camerei de rețea trebuie să fie completată cu formatul: rtmp://< URL server >/< cheie flux >, amintiți-vă că are nevoie de „/” pentru a se conecta între < URL server > și < cheie flux >.

Mai mult

Aici puteți seta mai multe funcții, cum ar fi Setări Push Message și Setări ONVIF.

Apăsați Setări mesaje

Push Message Settings	
Enable Push Message:	<input checked="" type="checkbox"/>
Push Event Type:	Edit

Când activați funcția Push Message, puteți face clic pe mesaj care va fi trimis în aplicația M-sight Pro, așa cum se arată mai jos:

Push Event Type	
<input checked="" type="checkbox"/> All	
<input checked="" type="checkbox"/> Motion Detection	<input checked="" type="checkbox"/> Region Entrance
<input checked="" type="checkbox"/> Region Exiting	<input checked="" type="checkbox"/> Advanced Motion Detection
<input checked="" type="checkbox"/> Tamper Detection	<input checked="" type="checkbox"/> Line Crossing
<input checked="" type="checkbox"/> Loitering	<input checked="" type="checkbox"/> Human Detection
<input checked="" type="checkbox"/> People Counting	<input checked="" type="checkbox"/> Object Left/Removed
<input checked="" type="checkbox"/> Face Detection	

Save

 **Notă:** Trebuie să existe Push de alarmă deschisă a camerelor corespunzătoare în aplicația M-sight Pro.

Setări ONVIF

Aici puteți alege dacă activați sau dezactivați funcția ONVIF a camerei. Dacă funcția ONVIF a camerei este activată, aceasta poate fi căutată, adăugată și conectată de un software terță parte prin protocoalele ONVIF. În general, starea implicită a funcției ONVIF este activată.

ONVIF Setting	
Enable ONVIF:	<input checked="" type="checkbox"/>

Save

5.4.5 Data și ora

Current System Time	
Date:	26/04/2020
Time:	14:49:33
Set the System Time	
Time Zone:	(UTC+08:00) China(Beijing, Hong Kong) ▼
Daylight Saving Time:	Disabled ▼
<input checked="" type="radio"/> NTP server	
Server Address:	192.168.14.101
NTP Sync:	<input checked="" type="checkbox"/> Interval: 1 day ▼
<input type="radio"/> Manual	
Time:	26/04/2020 14:48:34 
<input type="radio"/> Synchronize with computer time	
Date:	26/04/2020
Time:	14:49:35
<input type="button" value="Save"/>	

Ora curentă a sistemului

Data și ora curentă a sistemului

Setați ora sistemului

Tabelul 26. Descrierea butoanelor

Parametrii	Introducere a funcției
Fus orar	Alegeți un fus orar pentru locația dvs
Ora de vară	Activați ora de vară
server NTP	Introduceți adresa serverului NTP

Parametrii	Introducere a funcției
Sincronizare NTP	Actualizați-vă în mod regulat timpul în funcție de intervalul de timp
Manual	Setați manual ora sistemului
Sincronizează cu timpul computerului	Sincronizați ora cu computerul dvs

5.5 Setări avansate

5.5.1 Depozitare

Inainte sa incepi:

Pentru a configura setările de înregistrare, asigurați-vă că aveți dispozitivul de stocare în rețea în rețea sau cardul SD introdus în cameră.

Alegeți modul de stocare în funcție de nevoile dvs.

Managementul stocării

Card SD:

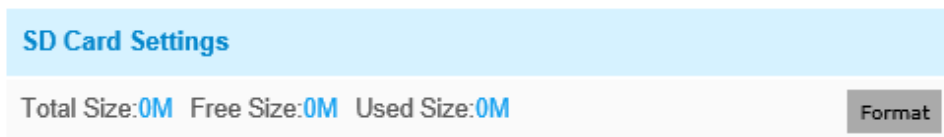

Note: Please insert SD card.

Tabelul 27. Descrierea butoanelor

Parametrii	Introducere a funcției
Format	Formatați cardul SD, fișierele de pe cardul SD vor fi eliminate
Montare/Demontare	Montați/Demontați cardul SD

Parametrii	Introducere a funcției
Șterge	Activați stocarea ciclică, când spațiul liber pe disc ajunge la o anumită valoare, va șterge automat fișierele la un anumit procent, conform setărilor dvs.

NAS:

Discul de rețea ar trebui să fie disponibil în rețea și configurat corespunzător pentru a stoca fișierele înregistrate etc.

NAS (Network-Attached Storage), care conectează dispozitivele de stocare la rețeaua existentă, oferă servicii de date și fișiere.

NAS Settings

Server Address:

File Path:

Mounting Type: ▼

[Add](#)

Tabelul 28. Descrierea butoanelor

Parametrii	Introducere a funcției
Adresa serverului	Adresa IP a serverului NAS
Calea fișierului	Introduceți calea fișierului NAS, de exemplu „\path”.
Tip de montare	NFS și SMB/CIFS sunt disponibile. Și puteți seta numele de utilizator și parola pentru a garanta securitatea dacă este selectat SMB/CIFS

 **Notă:** La cameră pot fi conectate până la 5 discuri NAS.

Setări de înregistrare



Snapshot Settings	
Enable Timing Snapshot:	<input type="checkbox"/>
Interval:	<input type="text" value="1"/> <input type="text" value="hour"/>
Save Into Storage:	<input type="checkbox"/> (Please mount storage device.)
File Name:	<input type="text" value="Add Time Suffix"/>
Upload Via FTP:	<input type="checkbox"/>
Upload Via SMTP:	<input type="checkbox"/>

Save

Schedule Settings	
Sun	
Mon	
Tue	
Wed	
Thu	
Fri	
Sat	
	00 01 02 03 04 05 06 07 08 09 10 11 12 13 14 15 16 17 18 19 20 21 22 23 24

Edit

Tabelul 30. Descrierea butoanelor

Parametrii	Introducere a funcției
<p style="text-align: center;">Setări instantanee</p>	<p>Activați Timing Snapshot: Bifați caseta de selectare pentru a activa funcția Timing Snapshot</p> <p>Interval:Setați intervalul de instantanee, introduceți numărul și alegeți unitatea (milisecundă, secundă, minut, oră, zi)</p> <p> Notă:Intervalul trebuie să fie între 1 și 604800.</p> <p>Salvare în stocare:Salvați instantaneele pe cardul SD sau NAS și alegeți numele fișierului pentru a adăuga sufixul de timp sau pentru a suprascrie numele fișierului de bază.</p> <p>Salvați în NAS:Salvați instantaneele în NAS și alegeți numele fișierului pentru a adăuga sufixul de timp sau pentru a suprascrie numele fișierului de bază</p> <p>Încărcați prin FTP:Încărcați instantaneele prin FTP</p> <p>Încărcați prin SMTP:Încărcați instantaneele prin SMTP</p> <p> Notă:Dacă alegeți să adăugați sufixul de timp, fiecare imagine instantanee va fi salvată, dar dacă alegeți să suprascrieți numele fișierului de bază, va fi salvată o singură imagine cea mai recentă. Când alegeți adăugați suprascrieți numele fișierului de bază pe cardul SD sau NAS, va crea un fișier numit „Snapshot” pentru a plasa instantaneul.</p>
<p style="text-align: center;">Setări de program</p>	<p>Faceți clic pe butonul Editați pentru a edita programul de înregistrare</p>

Explorator

Fișierele vor fi văzute pe această pagină când sunt configurate pentru a fi salvate pe cardul SD sau NAS. Puteți seta un program de timp în fiecare zi pentru înregistrarea videoclipurilor și puteți salva fișiere video în locația dorită.

 **Notă:**Fișierele sunt vizibile odată ce cardul SD este introdus. Nu introduceți și nu scoateți cardul SD când este pornit

Fișierele video sunt aranjate după dată. Setati tipul fișierului și ora de începere/terminare pentru a căuta fișiere. În fiecare zi, fișierele vor fi afișate sub data corespunzătoare, de aici puteți copia și șterge fișiere etc. Puteți vizita fișierele de pe cardul SD prin ftp, de exemplu, ftp://nume utilizator: parola@192.168.5.190 (nume utilizator și parola sunt aceleași cu contul camerei și IP-ul urmat este IP-ul dispozitivului dvs.).

Show entries Download

<input type="checkbox"/>	File Name	Start Time	End Time	Type	Size
Please mount storage device first!					

File Search

Main Type:

Sub Type:

Start Time:

End Time:

Showing 0 to 0 of 0 entries First Previous Next Last

5.5.2 Securitate

Utilizator

Manage Privilege

Allow Anonymous Viewing:

Security Question

Security Question:

Account Management

ID	User Name	Privilege
1	admin	Administrator

Admin Password:

User Level:

User Name:

Password:

Confirm:

User Privilege

<input checked="" type="checkbox"/> All	
<input checked="" type="checkbox"/> Live Video	<input checked="" type="checkbox"/> Playback
<input checked="" type="checkbox"/> Local Settings	<input checked="" type="checkbox"/> Video Settings
<input checked="" type="checkbox"/> Audio Settings	<input checked="" type="checkbox"/> Image Settings
<input checked="" type="checkbox"/> Network Settings	<input checked="" type="checkbox"/> RTSP Access
<input checked="" type="checkbox"/> Date & Time	<input checked="" type="checkbox"/> Event Settings
<input checked="" type="checkbox"/> Storage Settings	<input checked="" type="checkbox"/> Storage Format
<input checked="" type="checkbox"/> Security Settings	<input checked="" type="checkbox"/> SIP Settings
<input checked="" type="checkbox"/> Logs	<input checked="" type="checkbox"/> System
<input checked="" type="checkbox"/> Maintenance	

Note: You can only add 20 users

Save

Tabelul 31. Descrierea butoanelor

Parametrii	Introducere a funcției
Gestionați privilegiul	Permiteți vizualizarea anonimă: bifați caseta de selectare pentru a activa vizita de la cine nu are cont de dispozitiv

Parametrii	Introducere a funcției
<p data-bbox="282 898 467 919">Întrebare de securitate</p>	<p data-bbox="581 304 1401 380">Faceți clic pe butonul „Editați” pentru a seta trei întrebări de securitate pentru camera dvs. În cazul în care uitați parola, puteți face clic pe butonul „Uitați parola” de pe pagina de conectare pentru a reseta parola răspunzând corect la trei întrebări de securitate.</p> <div data-bbox="581 401 1377 989" style="border: 1px solid #ccc; padding: 10px;"> <p data-bbox="834 426 1125 447" style="text-align: center;">Security Question Settings</p> <p data-bbox="613 491 1339 512">Admin Password: <input type="password"/></p> <p data-bbox="613 543 1339 564">Security Question1: <input type="text" value="What's your father's name?"/></p> <p data-bbox="613 588 1339 609">Answer1: <input type="text"/></p> <p data-bbox="613 640 1339 661">Security Question2: <input type="text" value="What's your father's name?"/></p> <p data-bbox="613 684 1339 705">Answer2: <input type="text"/></p> <p data-bbox="613 737 1339 758">Security Question3: <input type="text" value="What's your father's name?"/></p> <p data-bbox="613 781 1339 802">Answer3: <input type="text"/></p> <p data-bbox="927 840 1029 867" style="text-align: center; background-color: #007bff; color: white; padding: 2px 5px;">Save</p> </div> <p data-bbox="581 1024 1333 1073">Mai jos sunt douăsprezece întrebări implicite, de asemenea, puteți personaliza întrebările de securitate.</p> <div data-bbox="597 1115 1360 1499" style="border: 1px solid #000; padding: 5px;"> <p data-bbox="602 1121 906 1148" style="background-color: #007bff; color: white; padding: 2px;">What's your father's name?</p> <p data-bbox="602 1150 899 1178">What's your favorite sport?</p> <p data-bbox="602 1180 919 1207">What's your mother's name?</p> <p data-bbox="602 1209 919 1236">What's your mobile number?</p> <p data-bbox="602 1239 922 1266">What's your first pet's name?</p> <p data-bbox="602 1268 899 1295">What's your favorite book?</p> <p data-bbox="602 1297 906 1325">What's your favorite game?</p> <p data-bbox="602 1327 893 1354">What's your favorite food?</p> <p data-bbox="602 1356 902 1383">What's your lucky number?</p> <p data-bbox="602 1386 896 1413">What's your favorite color?</p> <p data-bbox="602 1415 956 1442">What's your best friend's name?</p> <p data-bbox="602 1444 989 1472">Where did you go on your first trip?</p> <p data-bbox="602 1474 841 1501">Customized Question</p> </div>

Parametrii	Introducere a funcției
Managementul contului	<p>Faceți clic pe „Adăuga”, va afișa pagina de gestionare a contului. Puteți adăuga un cont la cameră introducând Parolă de administrator, Nivel utilizator, Nume utilizator, Nou Parola, Confirmați și editați privilegiul utilizatorului făcând clic pe . Contul adăugat va fi afișat în lista de conturi.</p> <p>Parola administratorului:Puteți adăuga un cont numai după ce introduceți administratorul corect parola.</p> <p>Nivel de utilizator:Setați privilegiul pentru cont.</p> <p>Nume de utilizator:Introduceți numele de utilizator pentru crearea unui cont.</p> <p>Parola:Introduceți parola pentru cont.</p> <p>A confirma:Confirmați parola.</p> <p>Puteți edita și șterge contul din lista de conturi sub contul de administrator. Pentru contul de administrator implicit, puteți schimba doar parola și nu poate fi ștersă.</p>

Notă:

- Suportă până la 20 de utilizatori, inclusiv un utilizator implicit și 19 utilizatori personalizați adăugați.
- Privilegiul operatorului este verificat în mod implicit.
- Pentru versiunea firmware-ului camerei 4X.7.0.69 sau mai recentă, elimină parola implicită de administrator și permite setarea unei parole atunci când vă conectați pentru prima dată. De asemenea, acceptă configurarea întrebărilor de securitate pentru dispozitive. Utilizatorii pot reseta parola răspunzând la întrebările de securitate corecte în cazul uitării parolei, ceea ce este mai convenabil pentru utilizatori.

Utilizator online

Aici va fi afișată starea în timp real a utilizatorului conectat la cameră.

Online User				
No.	User Name	User Level	IP Address	User Login Time
1	admin	Administrator	192.168.7.110	2021-02-20 10:12:29
2	admin	Administrator	192.168.7.79	2021-02-20 09:16:06
3	admin	Administrator	192.168.7.25	2021-02-19 17:12:02

Tabelul 32. Descrierea butoanelor

Parametrii	Introducere a funcției
Reîmprospăta	Faceți clic pentru a obține cea mai recentă stare a utilizatorului care accesează camera.
Nu.	<p>Înregistrați numărul de serie al utilizatorului care se conectează în cameră.</p> <p> Notă:</p> <ul style="list-style-type: none"> Există cel mult 30 de înregistrări afișate pe listă. Există o singură înregistrare dacă același utilizator se conectează la cameră cu aceeași adresă IP.
Nume de utilizator	Numele utilizatorului care se conectează la cameră.
Nivel de utilizator	Nivelul de conectare a utilizatorului în cameră.
Adresa IP	Adresa IP a dispozitivului unde se află utilizatorul care se conectează la camera web.
Ora de conectare a utilizatorului	Ora sistemului camerei de conectare a utilizatorului în cameră.

Lista de acces

General Settings

Maximum Number of Concurrent Streaming:

IP Access List

Rule:

IP Address:

Enable Access List Filtering:

Filter Type: Allow Deny

Tabelul 33. Descrierea butoanelor

Parametrii	Introducere a funcției
setari generale	Numărul maxim de fluxuri simultane: Selectați numărul maxim de streaming simultan. Opțiunile includ No Limit, 1-10
Lista de acces IP	Regula: Single, Network and Range Sunt disponibile Adresa IP: Introduceți adresa pentru a avea acces la dispozitiv
Activați filtrarea listei de acces	Capabil să acceseze sau să restricționeze accesul pentru o anumită adresă IP
Tip filtru	Accesați sau restricționați accesul

Serviciu de securitate

SSH Settings

Enable SSH:

SSH Port:

[Save](#)

Tabelul 34. Descrierea butoanelor

Parametrii	Introducere a funcției
Setări SSH	Secure Shell (SSH) are multe funcții: poate înlocui Telnet și oferă, de asemenea, un canal securizat pentru FTP, POP, chiar și pentru PPP.

Filigran

Watermark Settings

Enable Watermark:

Watermark String:

[Save](#)

Watermarking este o metodă eficientă de a proteja securitatea informațiilor, realizând trasabilitatea împotriva contrafacerii și protecția drepturilor de autor. Camerele de rețea Milesight acceptă funcția Watermark pentru a asigura securitatea informațiilor.

Despre

Open Source Software Licenses

[View Licenses](#)

Utilizatorul poate vizualiza unele licențe software open source despre cameră făcând clic pe butonul Vizualizare licențe.

5.5.3 SIP

Protocolul de inițiere a sesiunii (SIP) este un protocol de comunicații de semnalizare, utilizat pe scară largă pentru controlul sesiunilor de comunicații multimedia, cum ar fi apelurile vocale și video prin rețele IP (Internet Protocol). Această pagină permite utilizatorului să configureze parametrii legați de SIP. Camerele de rețea Milesight pot fi configurate ca punct final SIP pentru a suna atunci când se declanșează alarma; sau permiteți numărului permis să apeleze pentru a verifica videoclipul dacă este utilizat telefonul IP video. Pentru a utiliza această funcție, setările din pagina SIP trebuie să fie configurate corect. Există două moduri de a obține videoclipuri prin SIP, una este să apeleți direct adresa IP, cealaltă este modul de înregistrare a contului. detaliile sunt următoarele:

Metoda 1: Mod IP Direct

Formați adresa IP a camerei direct prin telefonul SIP, astfel încât să puteți vedea videoclipul.



Notă: Telefonul SIP și camera ar trebui să fie în același segment de rețea.

Metoda 2: Modul de înregistrare a contului

- Înainte de a utiliza SIP, trebuie să înregistrați un cont pentru cameră de pe serverul SIP;
- Înregistrați un alt cont de utilizator pentru dispozitivul SIP de pe același server SIP;
- Apeleți ID-ul utilizatorului camerei de pe dispozitivul SIP, veți primi videoclipul pe dispozitivul SIP.

Setări SIP

Unregistered	
Enable:	<input type="checkbox"/>
Register Mode:	Enable ▾
User ID:	500
User Name:	sipclient
Password:	••••••••
Server Address:	192.168.5.101
Server Port:	5060
Connection Protocol:	UDP ▾
Video Stream:	Secondary Stream ▾
Max Call Duration:	1800 s (0 means no limitation.)

Note:SIP supports Direct IP call.

Save

Tabelul 35. Descrierea butoanelor

Parametrii	Introducere a funcției
Neînregistrat/Înregistrat	Starea de înregistrare SIP. Afișează „Neînregistrat” sau „Înregistrat”
Permite	Începeți sau opriți utilizarea SIP
Modul de înregistrare	Alegeți să utilizați modul Activare sau modul Dezactivare. Modul Activare înseamnă utilizarea SIP cu contul de înregistrare. Modul dezactivare se referă la utilizarea SIP fără a vă înregistra contul, doar utilizați adresa IP pentru a apela.
ID-ul de utilizator	ID SIP
Nume de utilizator	Numele contului SIP
Parola	Parola contului SIP

Parametrii	Introducere a funcției
Adresa serverului	Adresa IP a serverului
Portul serverului	Port server
Protocol de conectare	UDP/TCP
Flux video	Alegeți fluxul video
Durata maximă a apelului	Durata maximă a apelului atunci când utilizați SIP

 **Notă:**SIP acceptă apelul direct IP.

Lista de telefoane cu alarmă

Phone Type:	Phone Number <input type="text"/>
To Phone Number:	<input type="text"/>
Remark Name:	<input type="text"/>
Duration:	From <input type="text" value="00"/> : <input type="text" value="00"/> To <input type="text" value="24"/> : <input type="text" value="00"/>

[Add](#)

Tabelul 36. Descrierea butoanelor

Parametrii	Introducere a funcției
Tip de telefon	Număr de telefon (Apel prin număr de telefon) și Apel IP direct (bifați pentru a accepta apelul IP peer-to-peer).
La numărul de telefon/adresa IP	Apelați prin număr de telefon sau adresa IP.
Nume de observație	Numele de afișare.
Durată	Orarul de utilizare a SIP.

Lista albă

Phone Type:	Phone Number ▼
Phone Number:	<input type="text"/>
Add	
Enable White List Number Filter:	<input type="checkbox"/>
Save	

Tabelul 37. Descrierea butoanelor

Parametrii	Introducere a funcției
Tip de telefon	Număr de telefon (Apel prin număr de telefon) și Apel IP direct
Număr de telefon/adresă IP	Inclusiv numărul de telefon sau adresa IP pe lista albă
Activați filtrul de numere de listă albă	Când este activat, doar numărul de telefon desemnat sau adresa IP poate vizita

5.5.4 IoT (Optional)

Modulul Milesight Embedded IoT acceptă tehnologia LPWAN pentru a comunica fără cuvinte pe distanțe lungi folosind un consum mai mic de energie.

Puteți gestiona dispozitivul final și puteți seta setările de alarmă aici când utilizați camera IoT.

Setări dispozitiv

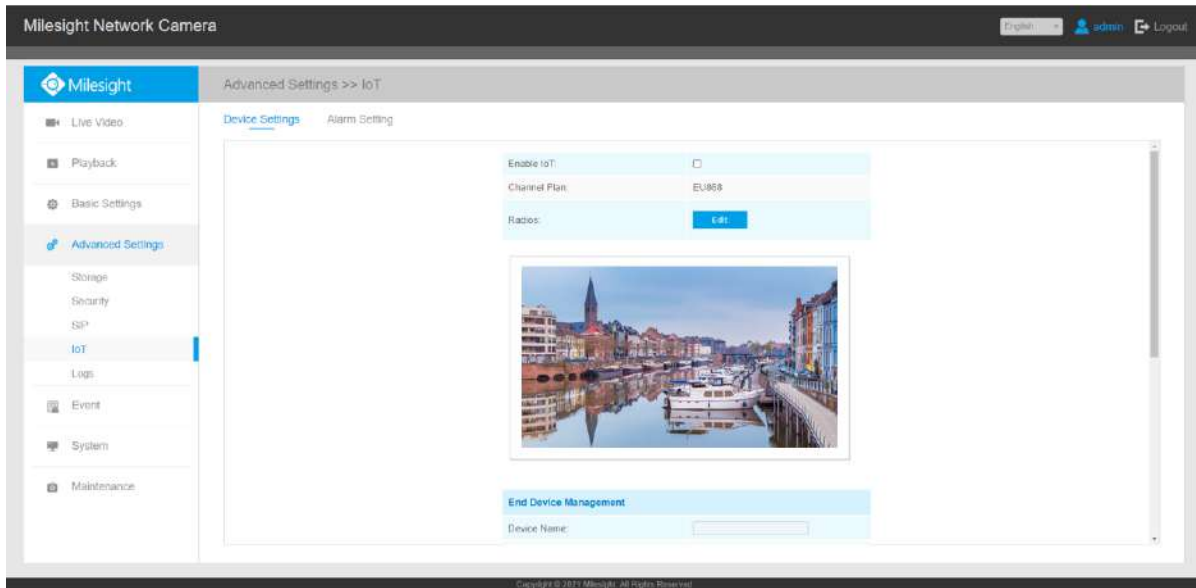

Tabelul 38. Descrierea butoanelor

Parametrii	Introducere a funcției
Activați IoT	Începeți sau opriți utilizarea funcției IoT fără a face clic pe butonul de salvare.
Planul canalului	Afișați planul de canale corespunzător al camerei dvs. IoT.
Radiouri	Configurarea setărilor radio.

Pasul 1: Bifați caseta de validare pentru a activa funcția IoT;

Pasul 2: Configurați setările radiourilor;

Notă:

- În prezent, camera noastră IoT acceptă trei benzi de frecvență IoT de 915M (Planul de canal corespunzător este US915/AU915/KR920/AS923/AS923-2), 868M (Planul de canal corespunzător este IN865/EU868/RU864) și 470M (Planul de canal corespunzător este CN470). Înainte de a cumpăra camera, trebuie să contactați vânzările noastre pentru a alege banda de frecvență care este acceptată în țara dvs.
- De obicei, puteți utiliza direct setările implicite fără a configura Setările radio. Dacă trebuie să personalizați unele setări radio, puteți face clic pe butonul **Editați** pentru a face setări suplimentare, așa cum se arată mai jos.

Notă: Configurațiile de aici ar trebui să fie aceleași cu cele din Dispozitivul final.

Radio Channel Settings

Channel Plan:

Center Frequency of Radio 0:

Center Frequency of Radio 1:

<input checked="" type="checkbox"/>	Channel	Radio	Frequency/MHz
<input checked="" type="checkbox"/>	0	<input type="text" value="Radio 1"/>	<input type="text" value="868.1"/>
<input checked="" type="checkbox"/>	1	<input type="text" value="Radio 1"/>	<input type="text" value="868.3"/>
<input checked="" type="checkbox"/>	2	<input type="text" value="Radio 1"/>	<input type="text" value="868.5"/>
<input checked="" type="checkbox"/>	3	<input type="text" value="Radio 0"/>	<input type="text" value="867.1"/>
<input checked="" type="checkbox"/>	4	<input type="text" value="Radio 0"/>	<input type="text" value="867.3"/>
<input checked="" type="checkbox"/>	5	<input type="text" value="Radio 0"/>	<input type="text" value="867.5"/>
<input checked="" type="checkbox"/>	6	<input type="text" value="Radio 0"/>	<input type="text" value="867.7"/>
<input checked="" type="checkbox"/>	7	<input type="text" value="Radio 0"/>	<input type="text" value="867.9"/>

Lora Channel Settings

Enable:

Radio:

Frequency:

BandWidth:

Data Rate:

FSK Channel Settings

Enable:

Radio:



Frequency:





BandWidth:

Data Rate:

Additional Channels

Tabelul 39. Descrierea butoanelor

Parametrii		Introducere a funcției																																			
Radio Canal Setări	Planul canalului	Planul de canale necesar poate fi selectat în funcție de regiunea țării. De exemplu, aici aleg camera IoT cu banda de frecvență IoT de 915M, apoi va lista toate planurile de canale suportate de această bandă de frecvență, inclusiv US915, AU915, AS923, AS923-2 și KR920, apoi trebuie să selectez planul de canal corespunzător.																																			
	Mască de canal	Frecvențele activate sunt controlate folosind masca de canal. Lăsați necompletat înseamnă utilizarea tuturor canalelor standard utilizabile implicite specificate în documentul cu parametrii regionali LoRaWAN®. Un bit din câmpul ChMask setat la 1 înseamnă că canalul corespunzător poate fi utilizat pentru transmisii uplink dacă acest canal permite rata de date utilizată în prezent de dispozitivul final. Un bit setat la 0 înseamnă că canalele corespunzătoare trebuie evitate. Această opțiune este opțională pentru CN470, US915 și AU915.																																			
	Centru Frecvență de la Radio 0	Suportă transmiterea și primirea pachetelor;  Notă: Pentru detalii despre valorile implicite și intervalele de configurare în diferite regiuni, vă rugăm să consultați Depanare Milesight-Camera 5G AIoT .																																			
	Centru Frecvență de Radio 1	Acceptă doar primirea pachetelor de la noduri;  Notă: Pentru detalii despre valorile implicite și intervalele de configurare în diferite regiuni, vă rugăm să consultați Depanare Milesight-Camera 5G AIoT .																																			
	Multi-lista de canale	Radioul și frecvența corespunzătoare tuturor canalelor vor fi listate aici. Toate canalele sunt activate implicit. De asemenea, puteți bifa caseta pentru a activa canalul corespunzător. <table border="1" data-bbox="581 1199 1373 1562"> <thead> <tr> <th><input checked="" type="checkbox"/></th> <th>Channel</th> <th>Radio</th> <th>Frequency/MHz</th> </tr> </thead> <tbody> <tr> <td><input checked="" type="checkbox"/></td> <td>0</td> <td>Radio 1</td> <td>868.1</td> </tr> <tr> <td><input checked="" type="checkbox"/></td> <td>1</td> <td>Radio 1</td> <td>868.3</td> </tr> <tr> <td><input checked="" type="checkbox"/></td> <td>2</td> <td>Radio 1</td> <td>868.5</td> </tr> <tr> <td><input checked="" type="checkbox"/></td> <td>3</td> <td>Radio 0</td> <td>867.1</td> </tr> <tr> <td><input checked="" type="checkbox"/></td> <td>4</td> <td>Radio 0</td> <td>867.3</td> </tr> <tr> <td><input checked="" type="checkbox"/></td> <td>5</td> <td>Radio 0</td> <td>867.5</td> </tr> <tr> <td><input checked="" type="checkbox"/></td> <td>6</td> <td>Radio 0</td> <td>867.7</td> </tr> <tr> <td><input checked="" type="checkbox"/></td> <td>7</td> <td>Radio 0</td> <td>867.9</td> </tr> </tbody> </table>	<input checked="" type="checkbox"/>	Channel	Radio	Frequency/MHz	<input checked="" type="checkbox"/>	0	Radio 1	868.1	<input checked="" type="checkbox"/>	1	Radio 1	868.3	<input checked="" type="checkbox"/>	2	Radio 1	868.5	<input checked="" type="checkbox"/>	3	Radio 0	867.1	<input checked="" type="checkbox"/>	4	Radio 0	867.3	<input checked="" type="checkbox"/>	5	Radio 0	867.5	<input checked="" type="checkbox"/>	6	Radio 0	867.7	<input checked="" type="checkbox"/>	7	Radio 0
<input checked="" type="checkbox"/>	Channel	Radio	Frequency/MHz																																		
<input checked="" type="checkbox"/>	0	Radio 1	868.1																																		
<input checked="" type="checkbox"/>	1	Radio 1	868.3																																		
<input checked="" type="checkbox"/>	2	Radio 1	868.5																																		
<input checked="" type="checkbox"/>	3	Radio 0	867.1																																		
<input checked="" type="checkbox"/>	4	Radio 0	867.3																																		
<input checked="" type="checkbox"/>	5	Radio 0	867.5																																		
<input checked="" type="checkbox"/>	6	Radio 0	867.7																																		
<input checked="" type="checkbox"/>	7	Radio 0	867.9																																		

Parametrii		Introducere a funcției
Canalul LoRa Setări	Radio	Alegeți Radio 0 sau Radio 1 ca frecvență centrală.
	Frecvență	<p>Introduceți frecvența acestui canal.</p> <p>De exemplu:</p> <ol style="list-style-type: none"> 1. Formula intervalului de frecvență a US915 și AU915: Frecvența centrală $\pm 0,55$; 2. Formula intervalului de frecvență a altor regiuni (cu excepția US915 și AU915): Frecvența centrală $\pm 0,4625$; <p>De exemplu, frecvența centrală este configurată cu 867,5, apoi intervalul de frecvență corespunzător fiecărui canal: 867,5-0,4625~867,5+0,4625.</p>
	Lățimea de bandă	<p>Introduceți lățimea de bandă a acestui canal. Sunt disponibile 125KHz, 250KHz și 500KHz. Opțiunea implicită este 250KHz;</p> <p> Notă:Opțiunea implicită este 500KHz pentru AU915 și US915.</p>
	Rata de date	De la SF7 la SF12, rata de transmisie scade și distanța de transmisie crește. În general, intervalul Ratei de date este SF7 ~ SF12, valoarea implicită ar fi SF7. Doar valoarea implicită a planului de canale AU915 și US915 este SF8.
Canalul FSK Setări	Radio	Alegeți Radio 0 sau Radio 1 ca frecvență centrală.
	Frecvență	Introduceți frecvența acestui canal.
	Lățimea de bandă	<p>Introduceți lățimea de bandă a acestui canal. Sunt disponibile 125KHz, 250KHz și 500KHz. Opțiunea implicită este 125KHz.</p> <p> Notă:Opțiunea implicită este 250KHz pentru AU915 și US915.</p>
	Rata de date	Introduceți rata de date. Rata dată trebuie să fie între 500~250000.
Adițional Canale		<p>Pentru unele variante regionale, dacă regiunea dvs. LoRaWAN® permite, puteți utiliza Plan suplimentar pentru a configura canale suplimentare nedefinite de Parametrii regionali LoRaWAN®, cum ar fi EU868 și KR920;</p> <p> Notă:Dacă alegeți planul de canale ca CN470, AU915 și US915, canalele suplimentare nu sunt acceptate.</p>

Pasul 3: Adăugați și gestionați dispozitivele finale.

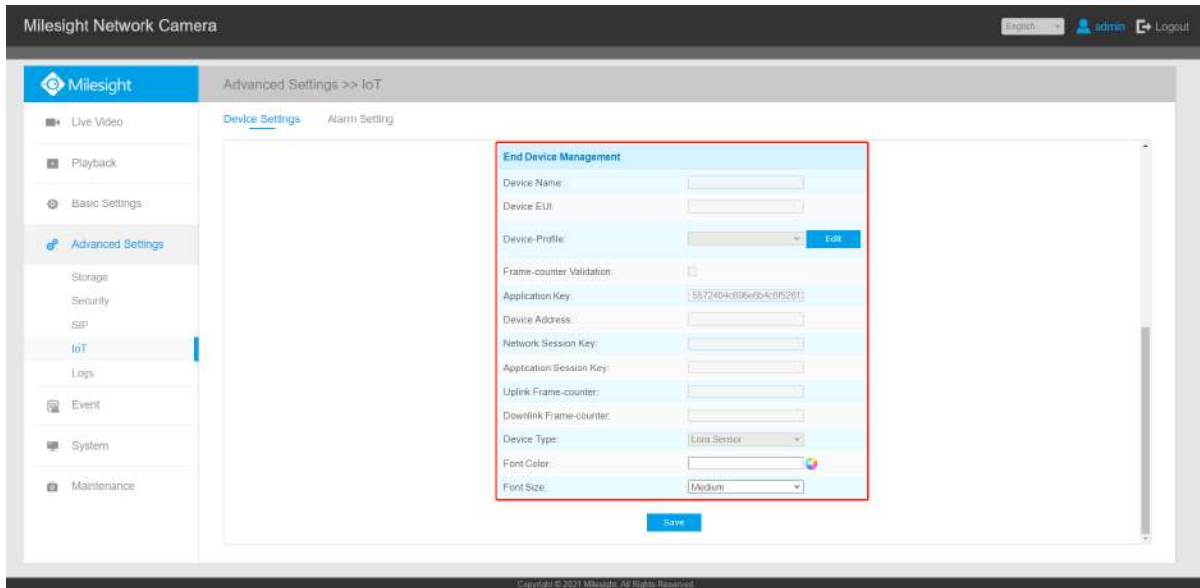

Tabelul 40. Descrierea butoanelor

Parametrii	Introducere a funcției
Nume dispozitiv	Personalizați numele dispozitivului.
EUI al dispozitivului	Completați EUI dispozitiv care poate fi obținut de pe eticheta dispozitivului. De asemenea, puteți obține Device EUI din Milesight Tool Box dacă utilizați Milesight Lora Sensor.

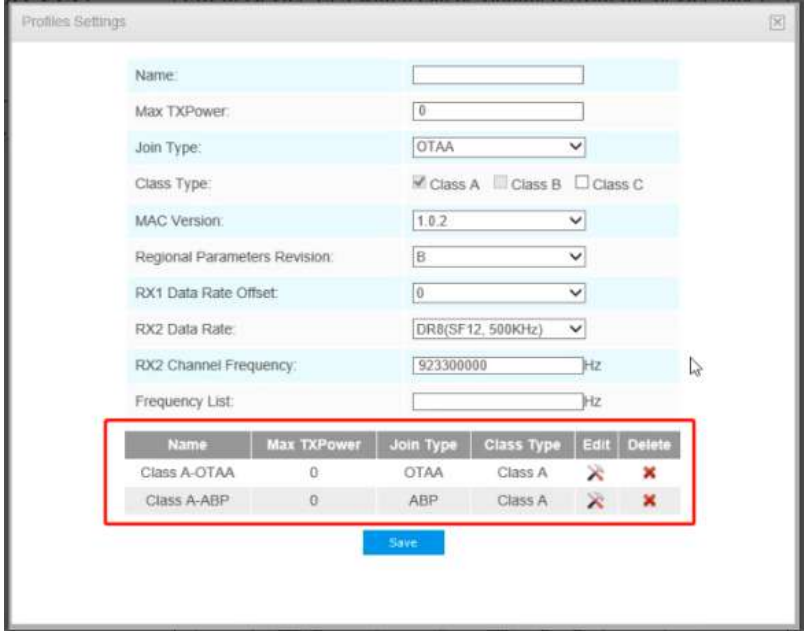

Parametrii	Introducere a funcției
<p>Profilul dispozitivului</p>	<p>De obicei, puteți utiliza setările implicite fără a configura Setările profilurilor. Dacă trebuie să personalizați unele setări de profiluri, puteți face clic pe butonul Editare pentru a face setări suplimentare și faceți clic pe butonul Salvare, acesta va lista profilurile de dispozitiv pe care le-ați creat.</p>  <p>Vă rugăm să consultați semnificația opțiunilor după cum urmează:</p> <p>[Nume]:Personalizați numele profilului.</p> <p>[Putere maximă TX]:Introduceți puterea maximă de transmisie. TXPower indică nivelurile de putere în raport cu nivelul maxim EIRP al dispozitivului final. 0 înseamnă folosirea EIRP maximă. EIRP se referă la puterea radiată izotropă echivalentă. Max TXPower trebuie să fie între 0-16.</p> <p>[Tipul de alăturare]:OTAA și ABP sunt opționale, opțiunea implicită este OTAA.</p> <ul style="list-style-type: none"> • OTAA:Activare prin aer. <p>Pentru activarea over-the-air, dispozitivele finale trebuie să urmeze o procedură de conectare înainte de a participa la schimbul de date cu serverul de rețea. Un dispozitiv final trebuie să treacă printr-o nouă procedură de alăturare de fiecare dată, deoarece a pierdut informațiile de context de sesiune.</p> <ul style="list-style-type: none"> • ABP:Activare prin personalizare. <p>În anumite circumstanțe, dispozitivele finale pot fi activate de personalizare. Activarea prin personalizare leagă direct un dispozitiv final la o anumită rețea, ocolind procedura de solicitare de conectare - acceptare de alăturare.</p> <p>[Tipul de clasă]:Tipul de dispozitiv este Clasa A în mod implicit. Utilizatorii pot bifa caseta din Clasa B sau Clasa C pentru a adăuga tipul de clasă.</p> <p>[Versiunea MAC]:Alegeți versiunea LoRaWAN® acceptată de dispozitivul final. 1.0.0/1.0.1/1.0.2/1.1.0 sunt opționale, opțiunea implicită este 1.0.2.</p> <p>[Revizuire a parametrilor regionali]:Revizuirea documentului privind parametrii regionali este acceptată de dispozitivul final. A și B sunt opționale, opțiunea implicită este B.</p> <p>[Compensarea ratei de date RX1]:Offset-ul utilizat pentru calcularea RX1 rata de date se bazează pe rata de date a uplink.</p>

Parametrii	Introducere a funcției
Profilul dispozitivului	<p>[Rata de date RX2]:Introduceți rata de date RX2 care este utilizată pentru RX2 fereastră de primire.</p> <p>[Frecvența canalului RX2]:Frecvența canalului RX2 este utilizată pentru fereastra de primire a frecvenței RX2.</p> <p>[Lista de frecvențe]:Lista de frecvențe prestabilite din fabrică. Intervalul se bazează pe ceea ce este specificat în documentul privind parametrii regionali LoRaWAN@.</p>
Validarea contorului de cadre	<p>Dacă dezactivați validarea contorului de cadre, aceasta va compromite securitatea, deoarece le permite oamenilor să efectueze atacuri de reluare. Această funcție poate fi folosită pentru a aprecia dacă are loc pierderea pachetului.</p>
Cheia aplicației	<p>Ori de câte ori un dispozitiv final se alătură unei rețele prin activare prin aer, cheia de aplicație este utilizată pentru a obține cheia de sesiune de aplicație. Este folosit în principal pentru a genera adresa de dispozitiv/Cheia de sesiune de rețea/Cheia de sesiune de aplicație corespunzătoare.</p> <p> Notă:</p> <ul style="list-style-type: none"> • Cheia implicită poate fi obținută de la dispozitivul final; • Cheia implicită a senzorilor de mile este 5572404c696e6b4c6f52613230313823.
Adresa dispozitivului/ Cheie de sesiune de rețea/ Cheia sesiunii aplicației	<p>Informații necesare pentru a accesa rețeaua. Dacă alegeți modul de acces la rețea ABP, trebuie să completați aceste elemente. Și le puteți obține de la Dispozitivul final. De exemplu, puteți obține astfel de informații din Milesight Tool Box atunci când utilizați Milesight Lora Sensor.</p> <p>Adresa dispozitivului:Adresa dispozitivului identifică dispozitivul final din rețeaua curentă.</p> <p>Cheia de sesiune de rețea:Cheia de sesiune de rețea este specifică dispozitivului final. Este folosit de dispozitivul final pentru a calcula MIC-ul sau o parte din MIC (codul de integritate a mesajului) a tuturor mesajelor de date uplink pentru a asigura integritatea datelor.</p> <p>Cheia implicită a senzorului de mile este 5572404c696e6b4c6f52613230313823.</p> <p>Cheia sesiunii aplicației:AppSKey este o cheie de sesiune de aplicație specifică dispozitivului final. Este folosit atât de serverul de aplicații, cât și de dispozitivul final pentru a cripta și decripta câmpul de încărcare utilă a mesajelor de date specifice aplicației.</p> <p>Cheia implicită a senzorului de mile este 5572404c696e6b4c6f52613230313823.</p>
Contor de cadre uplink	<p>Calculați numărul de cadre uplink trimise de la dispozitivul final la serverul de rețea. Acest număr este crescut și primit de dispozitivul final. Valoarea implicită este 0.</p>
Contor de cadre pe legătură în jos	<p>Numărul de cadre de date care au trimis legătura în sus către serverul de rețea. Acesta va fi incrementat de dispozitivul final și primit de dispozitivul final. Utilizatorii pot reseta manual dispozitivul final personalizat, apoi contoarele de cadre de pe dispozitivul final și contoarele de cadre de pe serverul de rețea pentru acel dispozitiv final vor fi resetate la 0. Valoarea implicită este 0.</p>
Tip de dispozitiv	<p>Selectați tipul de dispozitiv în funcție de situația actuală. Senzorul Lora și Nodul Senzor Lora sunt opționale. Lora Sensor este un fel de senzor care acceptă protocolul LoRaWAN, în timp ce Lora Sensor Node este un fel de dispozitiv care primește date de la interfețele RS485, AI și GPIO.</p>

Parametrii	Introducere a funcției
Culoare font	Configurați culoarea fontului OSD.
Marimea fontului	Configurați dimensiunea fontului OSD.



 **Notă:**

- Numele dispozitivului și EUI dispozitivului nu pot fi repetate.
- EUI al dispozitivului, cheia aplicației, adresa dispozitivului, cheia sesiunii de rețea și cheia sesiunii aplicației ar trebui să fie în concordanță cu configurația dispozitivului final.
- Contorul de cadre pe legătură în sus și contorul de cadre pe legătura în jos pot fi resetate numai în modul ABP.

Pasul 4: Setări senzor. Puteți intra în pagina de configurare a senzorului făcând clic . După configurarea este finalizată, puteți face clic  pentru a salva configurația sau faceți clic pe  anulați dvs configurație.

Lora Sensor

Sensor ID:	<input type="text" value="1"/>
Sensor Type:	<input type="text" value="Temperature Sensor"/>
Sign:	<input checked="" type="checkbox"/>
Decimal Place:	<input type="text" value="1"/>
Unit:	<input type="text" value="°C"/>
Show OSD:	<input checked="" type="checkbox"/>

LoRa Node
RS485

Port Type:

Channel ID:

Sensor Type:

Sign:

Decimal Place:

Unit:

Show OSD:

No	Port Type	Channel ID	Sensor Type	Edit	Delete
1	RS485	1	Temperature Sensor		
2	RS485	2	Humidity Sensor		
3	RS485	3	CO2		

LoRa Node
GPIO

Port Type:

Channel ID:

Sensor Type:

Show OSD:

No	Port Type	Channel ID	Sensor Type	Edit	Delete
1	RS485	1	Temperature Sensor		
2	RS485	2	Humidity Sensor		
3	RS485	3	CO2		
4	RS485	4	Pressure Sensor		
5	GPIO	GPIO 1	Gate		

Only AI of LoRa Node

Port Type:

Channel ID:

Sensor Type:

Osh:



Osl:

Unit:

Show OSD:

No	Port Type	Channel ID	Sensor Type	Edit	Delete
1	RS485	1	Temperature Sensor		
2	RS485	2	Humidity Sensor		
3	RS485	3	CO2		

Tabelul 41. Descrierea butoanelor

Parametrii	Introducere a funcției
ID senzor	<p>Selectați ID-ul senzorului pe care doriți să-l configurați. Numărul de ID-uri de senzor depinde de câte tipuri de date are senzorul și există o relație unu-la-unu între ID și date.</p>
Tip port	<p>Selectați tipul de port corect în funcție de situația actuală. RS485, GPIO și AI sunt disponibile.</p> <p> Notă:Numai pentru LoRa Node;</p>
ID canal	<p>Selectați ID-ul canalului pe care doriți să-l configurați. Există opt ID-uri de canal pentru fiecare tip de interfață.</p>
Osh	<p>Valoarea mare a gamei dispozitivului.</p> <p> Notă:Doar AI al Nodului LoRa;</p>
Osl	<p>Valoarea scăzută a gamei dispozitivului.</p> <p> Notă:Doar AI al Nodului LoRa;</p>
Tip senzor	<p>Configurație tip senzor. Avem mai multe tipuri de senzori utilizate în mod obișnuit, după cum se arată mai jos:</p> <div data-bbox="500 1041 797 1339" style="border: 1px solid black; padding: 5px; margin: 10px 0;"> <p>Temperature Sensor Humidity Sensor Dust Sensor(PM2.5) Dust Sensor(PM10) Water Level Sensor Speed Sensor Weight Sensor Photoelectric Sensor Vibration Sensor Pressure Sensor Other</p> </div> <p>Sau o poți personaliza și:</p> <div data-bbox="500 1402 1295 1791" style="border: 1px solid gray; padding: 10px; margin: 10px 0;"> <p>Sensor Type: <input type="text" value="Other"/></p> <p><input type="text" value="CO2"/></p> <p>Sign: <input type="checkbox"/></p> <p>Decimal Place: <input type="text" value="0"/></p> <p>Unit: <input type="text" value="Other"/></p> <p><input type="text" value="ppm"/></p> <p>Show OSD: <input checked="" type="checkbox"/></p> <p style="text-align: center;"><input type="button" value="Save"/> <input type="button" value="Cancel"/></p> </div>
Semn	<p>Bifața indică faptul că valoarea are semnul plus sau minus.</p>

Parametrii	Introducere a funcției
Locul zecimal	Configurație zecimală. De exemplu, când completați 1, mutați punctul zecimal unul la stânga și obțineți o zecimală.
Unitate	Configurarea unității de date. Avem aici câteva unități comune și utilizatorii le pot personaliza și ele.
Afișează OSD	<p>După cum se arată în imaginea de mai jos, odată ce activați această funcție, puteți vedea datele detectate pe ecran.</p> 

 **Notă:**

- ID-ul și semnul canalului ar trebui să fie în concordanță cu cele din Dispozitivul final.
- Locul zecimal este setat în funcție de proprietățile senzorului. De exemplu, trebuie să setați această valoare la 1 pentru a obține temperatura corectă când utilizați senzorul de temperatură Milesight.

Pasul 5: Puteți da clic  pentru a modifica configurația în End Device Management.

End Device Management

Device Name:

Device EUI:

Device-Profile: Class A-OTAA Edit

Frame-counter Validation:

Application Key:

Device Address:

Network Session Key:

Application Session Key:

Uplink Frame-counter:

Downlink Frame-counter:

Device Type: Lora Sensor

Font Color:

Font Size: Medium

Save

Device ID	Device Name	Device EUI	Device-Profile	Device Type	Battery	Last Seen	Activation	Sensor	Edit	Delete
1	EM500-CO2-915M	24E124126B021036	Class A-OTAA	Lora Sensor	88%	1 minute ago	Yes	Sensor	✕	✕

Pasul 6: Puteți da clic ✕ pentru a șterge dispozitivul adăugat.

Device ID	Device Name	Device EUI	Device-Profile	Device Type	Battery	Last Seen	Activation	Sensor	Edit	Delete
1	EM500-CO2-915M	24E124126B021036	Class A-OTAA	Lora Sensor	88%	1 minute ago	Yes	Sensor	✕	✕

Setarea alarmei

Milesight Network Camera English admin Logout

Milesight Advanced Settings >> IoT

Device Settings Alarm Setting

Alarm Rules: Alarm Rule 1

Enable:

Effective to Sensor: ok

Schedule Settings

Sun: Mon: Tue: Wed: Thu: Fri: Sat:

ok

Alarm Action

Save Info Storage: File Format: Binary (Please mount storage device.)

Upload Via FTP: File Format: Binary

Upload Via Email: File Format: Snapshot (Please enable the Email.)

Copyright © 2021 Milesight. All Rights Reserved.

Pasul 1: Selectați regula de alarmă pe care doriți să o setați și puteți configura patru tipuri de reguli.

Pasul 2: Bifați caseta de validare pentru a activa Reguli de alarmă.

Pasul 3: Clic  pentru a selecta senzorul de alarmare.

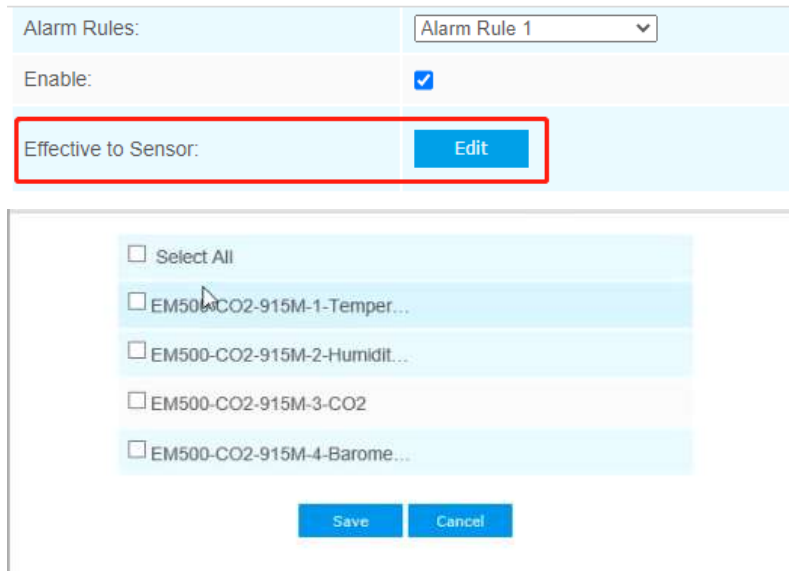

Alarm Rules: Alarm Rule 1

Enable:

Effective to Sensor: 



Select All

EM500-CO2-915M-1-Temper...

EM500-CO2-915M-2-Humidit...

EM500-CO2-915M-3-CO2

EM500-CO2-915M-4-Barome...

Pasul 4: Setați pragul pentru senzorul selectat. Când datele ating valoarea critică, alarmele vor fi declanșate. Atât pragurile superioare, cât și cele inferioare sunt configurabile. De asemenea, puteți configura doar pragul superior sau inferior.



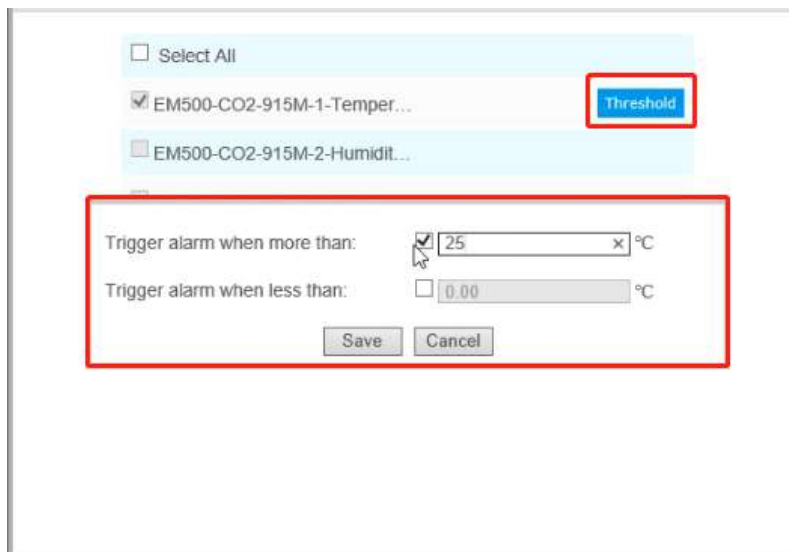

Select All

EM500-CO2-915M-1-Temper... 

EM500-CO2-915M-2-Humidit...

Trigger alarm when more than: 25 °C

Trigger alarm when less than: 0.00 °C

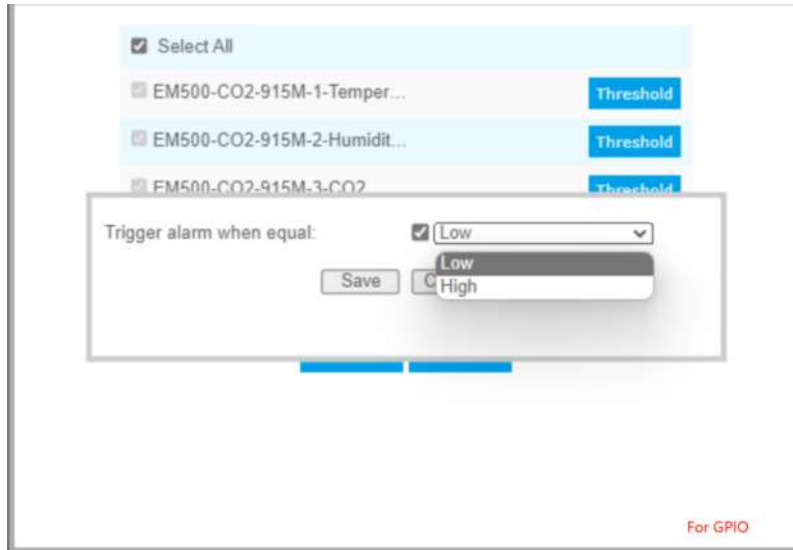

Pasul 5: Clic [Edit](#) pentru a seta programul de alarmă pentru IoT.

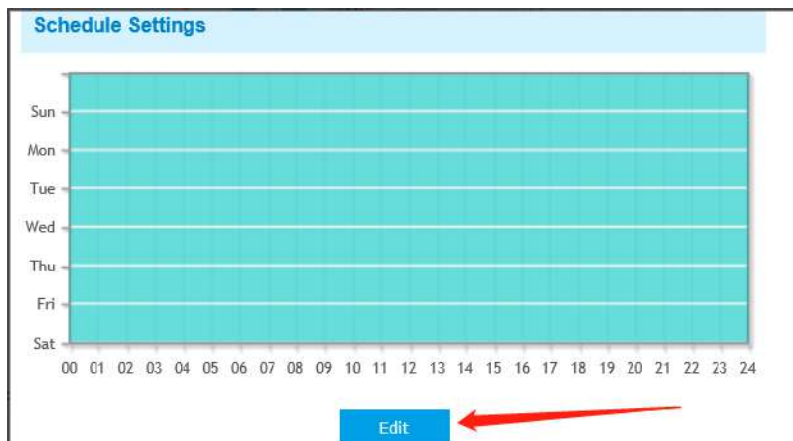

Pasul 6: Setai acțiunea de alarmă.

Alarm Action	
Save Into Storage:	<input type="checkbox"/> File Format: Record (Please mount storage device.)
Upload Via FTP:	<input type="checkbox"/> File Format: Record
Upload Via Email:	<input type="checkbox"/> File Format: Snapshot (Please enable the Email.)
External Output:	<input type="checkbox"/> (Please configure the External Output Action Time.)
Play Audio:	<input type="checkbox"/> (Please enable the Audio Speaker.)
Alarm to SIP Phone:	<input type="checkbox"/> (Please open the SIP.)
HTTP Notification:	<input type="checkbox"/>
OSD Blink:	<input checked="" type="checkbox"/> (Please check the Show OSD.)

Tabelul 42. Descrierea butoanelor

Parametrii	Introducere a funcției
Salvați în stocare	Salvați fișierele de înregistrare a alarmelor pe cardul SD sau NAS.
Încărcați prin FTP	Încărcați fișierele de înregistrare prin FTP.
Încărcați prin e-mail	Încărcați fișierele prin e-mail.
Ieșire externă	Dacă camera este echipată cu ieșire externă, puteți activa acțiunea după configurarea duratei declanșării.
Alarma la telefonul SIP	Suport pentru a apela telefonul SIP după activarea funcției SIP.
Notificare HTTP	Suport pentru afișarea știrilor de alarmă la adresa URL HTTP specificată.
OSD Clipește	Dacă este bifat Afișare OSD în pagina de configurare a senzorului, OSD-ul va clipi când alarma este declanșată.

Pasul 7:Setați setările de alarmă.

Tabelul 43. Descrierea butoanelor

Parametrii	Introducere a funcției
Înregistrați secțiuni video	Sunt disponibile șase perioade diferite (5s, 10s, 15s, 20s, 25s, 30s).
Instantaneu	Numărul de instantanee, 1~5.
Interval de instantaneu	Aceasta nu poate fi editată decât dacă alegeți mai mult de 1 instantaneu.
Interval declanșat prin e-mail	Sunt disponibile automat / 10 secunde / 20 secunde / 40 secunde / 60 secunde / 100 secunde / 5 minute / 15 minute / 30 minute / 1 oră / 8 ore / 12 ore / 24 de ore.
Timp de acțiune de ieșire externă	Perioada de timp în care durează o alarmă, aceasta nu poate fi editată decât dacă activați mai întâi Ieșirea externă pe acțiunea de alarmă.
Setări pentru acțiuni audio	Setați programul audio pentru a declanșa diferite fișiere audio și timpi de acțiune în momente diferite, care corespund acțiunii de alarmă.
Redare interval audio	Auto/ 10 secunde/ 30 secunde/ 1 minut/ 5 minute/ 10 minute sunt disponibile.
Timp de clipire OSD	Suport pentru setarea duratei de clipire a OSD, 1~10 sunt disponibile.

De exemplu, acțiunea de alarmă este setată la OSD intermitent la un interval de 3 secunde, când datele ating valoarea critică, alarmele vor fi declanșate și OSD-ul clipește pe interfața de vizualizare live.

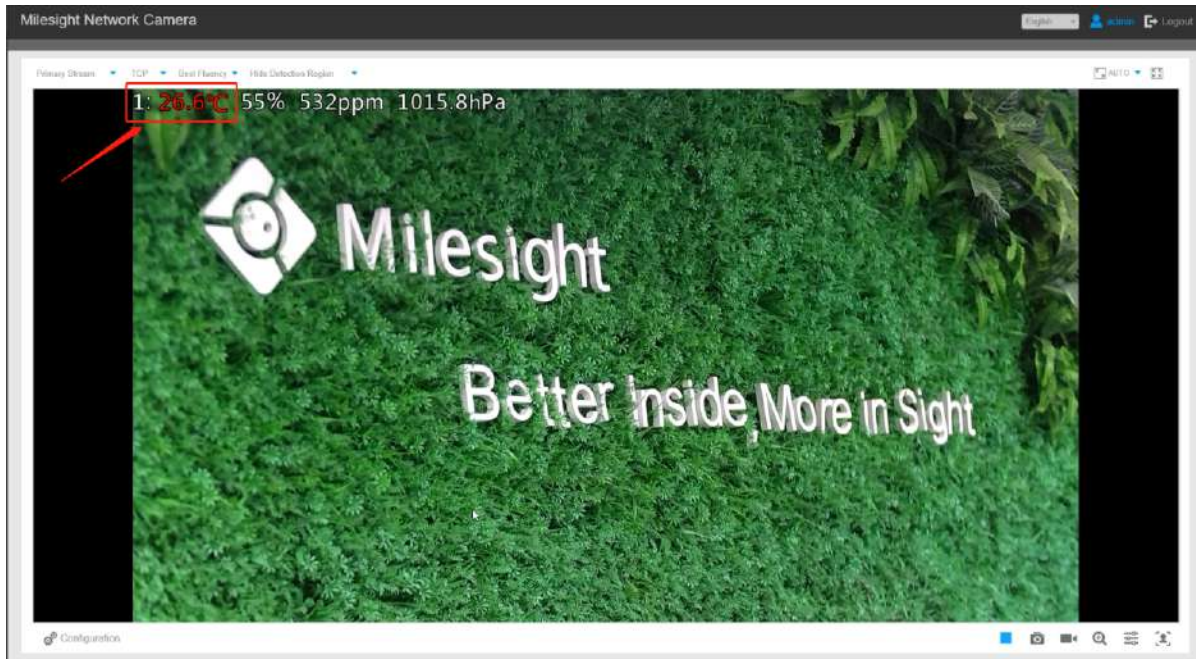

5.5.5 Jurnalerele

Jurnalerele conțin informații despre ora și IP-ul care a accesat camera prin web.

Show entries

Time	Main Type	Sub Type	Param	User	IP	Detail
2017-09-04 13:35:41	Operation	RTSP Session Stop	-	-	192.168.8.50	stop one session.
2017-09-04 13:29:18	Operation	RTSP Session Start	-	-	192.168.8.50	start one session.
2017-09-04 13:29:14	Operation	RTSP Session Stop	-	-	192.168.8.50	stop one session.
2017-09-04 13:28:54	Operation	RTSP Session Start	-	-	192.168.8.50	start one session.
2017-09-04 13:28:53	Operation	Login Remotely	-	admin	192.168.8.50	-
2017-09-04 05:50:00	Information	IR-CUT On	-	-	-	-
2017-09-03 18:35:25	Information	IR-CUT Off	-	-	-	-
2017-09-03 05:43:58	Information	IR-CUT On	-	-	-	-
2017-09-02 18:37:57	Information	IR-CUT Off	-	-	-	-
2017-09-02 05:41:22	Information	IR-CUT On	-	-	-	-
2017-09-01 18:43:37	Information	IR-CUT Off	-	-	-	-
2017-09-01 17:00:57	Operation	RTSP Session Stop	-	-	192.168.8.50	stop one session.
2017-09-01 16:55:24	Event	Motion Detection Stop	-	-	-	-
2017-09-01 16:55:19	Operation	RTSP Session Start	-	-	192.168.8.50	start one session.
2017-09-01 16:55:17	Operation	RTSP Session Stop	-	-	192.168.8.50	stop one session.

Showing 1 to 30 of 1,221 entries First Previous **1** 2 3 4 5 ... 41 Next Last

Log Search

Main Type:

Sub Type:

Start Time:

End Time:

Save Period:

Tabelul 44. Descrierea butoanelor

Parametrii	Introducere a funcției
Tip principal	Există cinci tipuri principale de jurnal: Toate tipurile, Eveniment, Operațiune, Informații, Excepție, Eveniment
Subtip	Din premisa că a fost selectat tipul principal, selectați subtipul pentru a restrânge intervalul de jurnal
Timpul de începere	Începe jurnalul de timp
Sfârșitul timpului	Jurnalul de timp se termină
Export jurnal	Exportați jurnalele
Perioada de salvare	Setați perioada de salvare a jurnalului, există opt opțiuni de ales: Permanent și 30/60/120/180/240/300/360 de zile
Merge	Introduceți numărul de pagini de jurnal

5.6 Eveniment

5.6.1 Eveniment de bază

Detectarea miscarii

Pasul 1: Bifați caseta de selectare pentru a activa detectarea mișcării;



Notă:În prezent, detectarea mișcării este acceptată numai în 1O, 1P și 4R din modul bundle-stream.

Pasul 2: Selectați modul de detectare;

Pasul 3: Setări regiunea de mișcare;

Enable Motion Detection:	<input type="checkbox"/>
Detection Mode:	Normal Mode
Sensitivity:	5
Onvif Motion ActiveCells Settings:	Normal
Enable Motion Analysis:	<input type="checkbox"/>

Set Motion Region

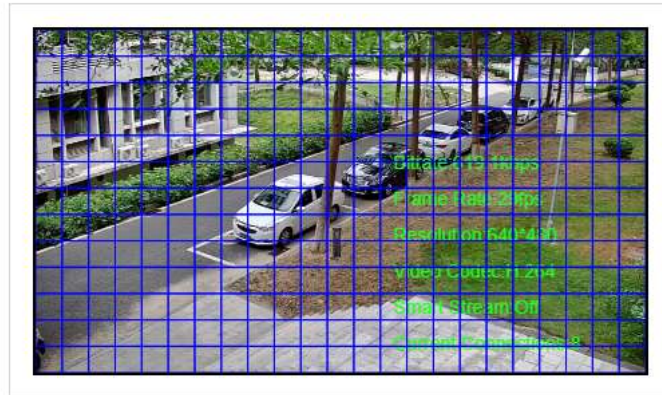

Select All

Clear All

Note: Please draw the screen for setting!

Tabelul 45. Descrierea butoanelor

Parametrii	Introducere a funcției
Activați Detectarea mișcării	Bifați caseta de selectare pentru a activa funcția de detectare a mișcării
Modul de detectare	Modul normal și modul avansat sunt disponibile pentru opțiune. Când este selectat Modul avansat, utilizatorii pot configura până la 4 regiuni de detectare și sensibilitatea pentru fiecare regiune de detectare.
Setări Onvif Motion ActiveCells	Normal și Compatibil sunt disponibile pentru opțiune. Dacă setarea regiunii de mișcare a software-ului terță parte este diferită de a noastră, vă rugăm să setați această opțiune la Compatibil

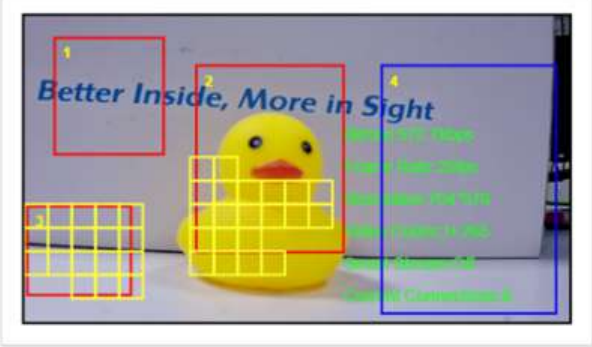
Parametrii	Introducere a funcției
<p>Activați analiza mișcării</p>	<p>Când analiza mișcării este activată, regiunea în mișcare va deveni galbenă, astfel încât utilizatorul să poată ști exact unde a avut loc mișcarea.</p> <p> Notă: Acceptă numai când HTTP este selectat în Live View.</p> 
<p>Selectează tot</p>	<p>Faceți clic pe butonul, mișcarea din zonă va fi detectată</p>
<p>Curata tot</p>	<p>Faceți clic pe butonul, zona desenată înainte va fi eliminată</p>
<p>Sensibilitate</p>	<p>Nivel de sensibilitate, 1~10</p>

Pasul 4: Setări programul de detectare a mișcării;

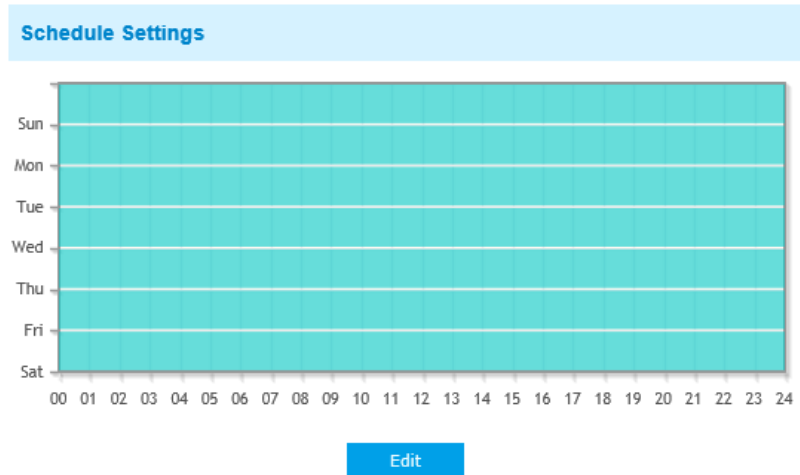

Pasul 5: Setări acțiunea de alarmă;

Alarm Action	
Save Into Storage:	<input type="checkbox"/> File Format: Record <input type="button" value="v"/> (Please mount storage device.)
Upload Via FTP:	<input type="checkbox"/> File Format: Record <input type="button" value="v"/>
Upload Via Email:	<input type="checkbox"/> File Format: Snapshot <input type="button" value="v"/> (Please enable the Email.)
External Output:	<input type="checkbox"/> (Please configure the External Output Action Time.)
Play Audio:	<input type="checkbox"/> (Please enable the Audio Speaker.)
Alarm to SIP Phone:	<input type="checkbox"/> (Please open the SIP.)
HTTP Notification:	<input type="checkbox"/>

Alarm Action	
Save Into Storage:	<input type="checkbox"/> File Format: Record <input type="button" value="v"/> (Please mount storage device.)
Upload Via FTP:	<input type="checkbox"/> File Format: Record <input type="button" value="v"/>
Upload Via Email:	<input type="checkbox"/> File Format: Snapshot <input type="button" value="v"/> (Please enable the Email.)
External Output:	<input type="checkbox"/> (Please configure the External Output Action Time.)
Play Audio:	<input type="checkbox"/> (Please enable the Audio Speaker.)
Alarm to SIP Phone:	<input type="checkbox"/> (Please open the SIP.)
HTTP Notification:	<input type="checkbox"/>
White LED:	<input type="checkbox"/>
PTZ Motion:	<input checked="" type="checkbox"/>

Tabelul 46. Descrierea butoanelor

Parametrii	Introducere a funcției
Salvați în stocare	Salvați fișierele de înregistrare a alarmelor pe cardul SD sau NAS
Încărcați prin FTP	Încărcați fișierele de înregistrare prin FTP
Încărcați prin SMTP	Încărcați fișierele prin SMTP
Ieșire externă	Dacă camera este echipată cu ieșire externă, puteți activa acțiunea după configurarea duratei declanșării

Parametrii	Introducere a funcției
Redați audio	Dacă camera este echipată cu difuzor, puteți activa acțiunea după configurarea difuzorului audio
Joacă Buzzer	Dacă camera este echipată cu Buzzer, puteți bifa caseta pentru a activa funcția.
Alarma la telefonul SIP	Suport pentru a apela telefonul SIP după activarea funcției SIP.
Notificare HTTP	<p>Suport pentru afișarea știrilor de alarmă la adresa URL HTTP specificată.</p> <p> Notă:</p> <ul style="list-style-type: none"> • La același eveniment pot fi adăugate cel mult trei notificări HTTP. • Notificarea HTTP acceptă autentificarea Basic & Digest
LED alb	Când alarma este declanșată, LED-ul alb se va aprinde pentru a avertiza obiectele detectate (numai pentru Mini PTZ Bullet).
Mișcare PTZ	Când se declanșează alarma de mișcare, PTZ Motion permite camerei să mute obiectivul în poziția declanșată de mișcare și să măriți.
Apel presetat/ Patru de apel/Model de apel (numai pentru intrare externă)	Când se declanșează alarma de mișcare, poate fi apelată presetarea/patrula/modelul specificat.

 **Notă:** The **Notificare HTTP** funcția este doar o modalitate prin care camera poate trimite mesaje către software-ul VMS. Și VMS este cel care definește ce înseamnă mesajele și decide ce să facă după primirea acestui tip de mesaje. Deci, putem folosi **Notificare HTTP** funcția camerelor noastre numai dacă VMS acceptă acest tip de format de mesaj.

Aici vom lua Digifort ca exemplu pentru a introduce **Notificare HTTP** funcție.

Următorii sunt pașii detaliați de setare pentru Notificarea HTTP în Digifort VMS și camerele noastre.

Pasul 1: Activați alarma, setați regiunea de mișcare și programul de detectare;

Pasul 2: Verificați notificarea HTTP ca acțiune de alarmă și completați câmpurile. Apoi salvați setarea alarmei. Puteți adăuga până la trei notificări HTTP la același eveniment;

HTTP Notification:	<input checked="" type="checkbox"/>
HTTP Notification URL:	URL 1
Enable:	<input checked="" type="checkbox"/>
Trigger Interval:	5 (0-900) s
URL:	192.168.8.75:8601/Interface/Ca meras/MotionDetection/Notify? Camera=annie
User Name:	admin
Password:	••••••••

Nume utilizator HTTP: admin (numele de utilizator al camerei dvs.)

Parola HTTP: (parola camerei dvs.)

Adresa URL de notificare HTTP:

<http://IP:8601/Interface/Cameras/MotionDetection/Notify?Camera=CameraName>

IPse referă la IP-ul PC-ului unde este instalat Digifort.

8601este portul pentru semnalul de mișcare în Digifort.

CameraNumeeste numele camerei pe care l-ați setat în Digifort VMS, ca în imaginea de mai jos.

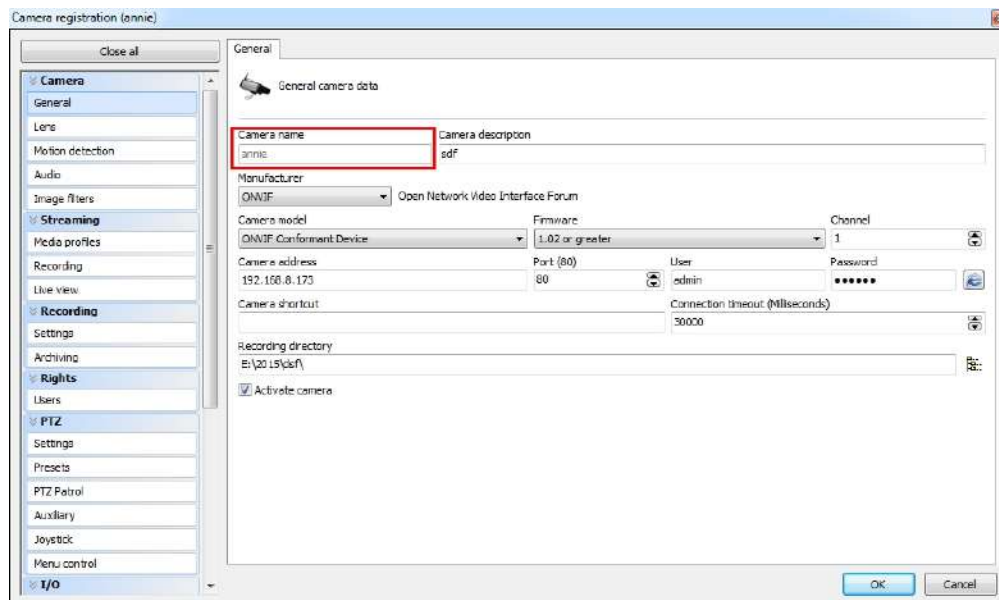

Exemplu:

<http://192.168.8.75:8601/Interface/Cameras/MotionDetection/Notify?Camera=annie>,

acest format de adresă URL este exact acceptat de Digifort VMS, astfel încât să putem seta ca mai sus camerele noastre și să o facem să funcționeze bine.

Pasul 3: alegeți utilizarea detectării mișcării prin notificare externă;

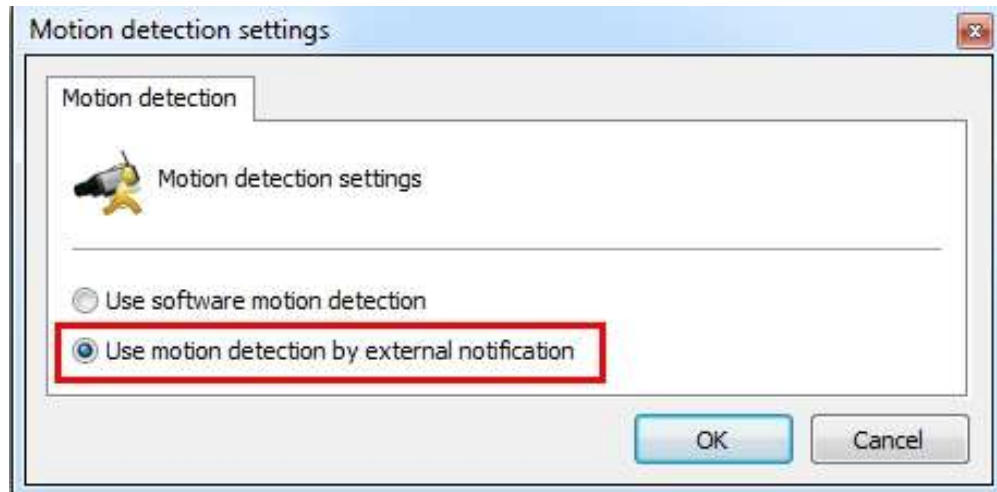

Pasul 4: Dacă reușește, puteți vedea pictograma dispozitivului devine galbenă în Supraveghere când camera se află în alarmă de detectare a mișcării;



Deci, software-ul VMS este cel care decide dacă putem folosi această funcție cu succes.

Pasul 5: Setăți setările de alarmă.

Alarm Setting	
Record Video Sections:	5 seconds ▼
Snapshot:	3 ▼
Snapshot Interval:	1 second ▼
Email Triggered Interval:	Auto ▼
External Output Action Time:	30 seconds ▼
Audio Action Settings:	Edit
Play Audio Interval:	Auto ▼

[Save](#)

Tabelul 47. Descrierea butoanelor

Parametrii	Introducere a funcției
Înregistrați secțiuni video	Sunt disponibile șase perioade diferite (5, 10, 15, 20, 25, 30 sec)
Instantaneu	Numărul de instantanee, 1~5
Interval de instantaneu	Aceasta nu poate fi editată decât dacă alegeți mai mult de 1 pentru Instantaneu
Timp de acțiune de ieșire externă	Perioada de durată a unei alarme, aceasta nu poate fi editată decât dacă activați mai întâi Ieșirea externă pe acțiunea de alarmă.
Setări pentru acțiuni audio	Setați programul audio pentru a declanșa diferite fișiere audio și timpi de acțiune în timp diferit, care corespunde acțiunii de alarmă.
Redare interval audio	Auto/ 10 secunde/ 30 secunde/ 1 minut/ 5 minute/ 10 minute sunt disponibile.
Mod bliț cu LED alb	Sclipire: LED-ul alb va clipi continuu înainte de a fi recuperat; Mereu: LED-ul alb se va deschide întotdeauna înainte de a fi recuperat.

Parametrii	Introducere a funcției
Timpi bliț cu LED alb	Durata blițului. Scipire de la 1 secundă la 10 secunde; Întotdeauna de la 1 secundă la 60 de secunde.
Timpi de zoom proporțional	Support pentru zoom proporțional atunci când este declanșată PTZ Motion.
Timpi de recuperare a mișcării PTZ	Durata unei alarme. Trebuie să fie mai lung decât timpul de flash.

Notă:

- Timpul de recuperare nu trebuie să fie mai mic decât timpul de flash.
- Puteți personaliza programul acțiunii audio.

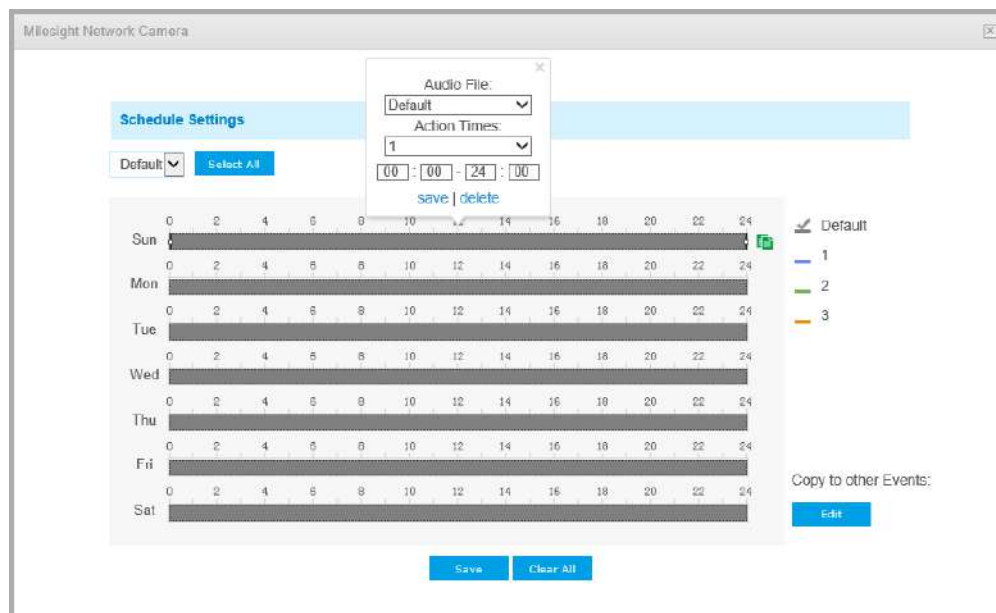

Alarmă audio

Activați audio înainte de a utiliza funcția de alarmă audio.

Enable Audio Alarm:	<input type="checkbox"/>
Alarm Threshold:	<input type="range" value="25"/>
Audio Sample Value:	0 



Schedule Settings

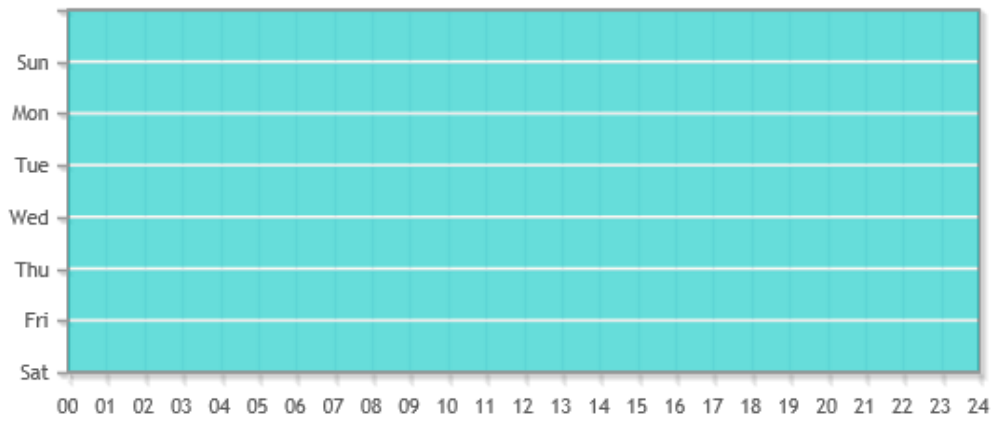

Edit

Alarm Action	
Save Into Storage:	<input type="checkbox"/> File Format: Record <input type="button" value="v"/> (Please mount storage device.)
Upload Via FTP:	<input type="checkbox"/> File Format: Record <input type="button" value="v"/>
Upload Via Email:	<input type="checkbox"/> File Format: Snapshot <input type="button" value="v"/> (Please enable the Email.)
External Output:	<input type="checkbox"/> (Please configure the External Output Action Time.)
Play Audio:	<input type="checkbox"/> (Please enable the Audio Speaker.)
Alarm to SIP Phone:	<input type="checkbox"/> (Please open the SIP.)
HTTP Notification:	<input type="checkbox"/>
Alarm Setting	
Record Video Sections:	5 seconds <input type="button" value="v"/>
Snapshot:	3 <input type="button" value="v"/>
Snapshot Interval:	1 <input type="text"/> second <input type="button" value="v"/>
Email Triggered Interval:	Auto <input type="button" value="v"/>
External Output Action Time:	30 seconds <input type="button" value="v"/>
Audio Action Settings:	<input type="button" value="Edit"/>
Play Audio Interval:	Auto <input type="button" value="v"/>

Consultați tabelul din capitolul Detectare mișcare pentru semnificațiile elementelor, aici nu se va repeta din nou.

Intrare externă

Enable External Input:

Schedule Settings

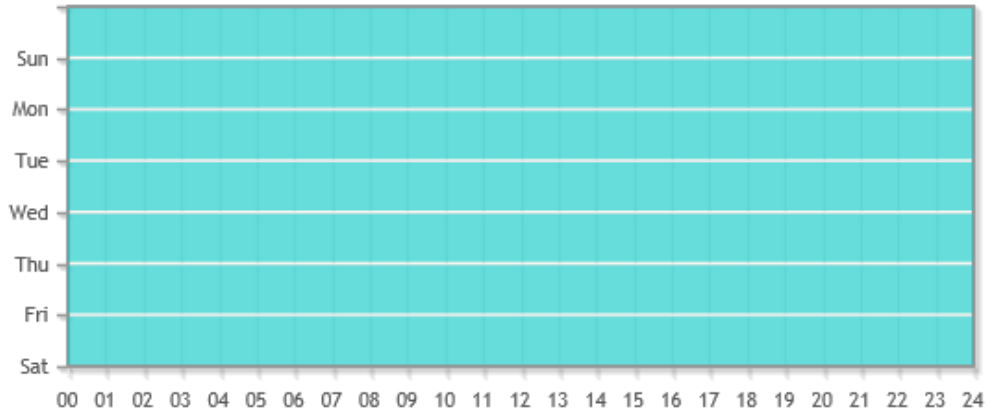
[Edit](#)

Alarm Action

Save Into Storage:

 File Format:
 (Please mount storage device.)

Upload Via FTP:

 File Format:

Upload Via Email:

 File Format:
 (Please enable the Email.)

External Output:

 (Please configure the External Output Action Time.)

Play Audio:

 (Please enable the Audio Speaker.)

Alarm to SIP Phone:

 (Please open the SIP.)

HTTP Notification:

Alarm Setting	
Record Video Sections:	5 seconds ▼
Snapshot:	3 ▼
Snapshot Interval:	1 second ▼
Email Triggered Interval:	Auto ▼
External Output Action Time:	30 seconds ▼
Audio Action Settings:	Edit
Play Audio Interval:	Auto ▼

[Save](#)

Consultați tabelul din capitolul Detectare mișcare pentru semnificațiile elementelor, aici nu se va repeta din nou.

Ieșire externă

External Output	
Normal Status:	<input type="radio"/> Open <input checked="" type="radio"/> Grounded
Current Status:	Grounded

[Test](#)

[Save](#)

Vă rugăm să setați **Stare normală** în primul rând, când **Statusul curent** este diferit cu **Stare normală**, va duce la alarma.

Excepție

Alarm Type	<input type="checkbox"/> Network Disconnected <input type="checkbox"/> IP Address Conflict <input checked="" type="checkbox"/> Record Failed <input type="checkbox"/> SD Card Full <input type="checkbox"/> SD Card Uninitialized <input type="checkbox"/> SD Card Error <input type="checkbox"/> No SD Card
Enable Record Failed Alarm:	<input type="checkbox"/>
Alarm Action	
Upload Via FTP:	<input type="checkbox"/> File Format: Record
Upload Via Email:	<input type="checkbox"/> File Format: Snapshot (Please enable the Email.)
External Output:	<input type="checkbox"/> (Please configure the External Output Action Time.)
Play Audio:	<input type="checkbox"/> (Please configure the Audio Action Settings and Audio Interval.)
Alarm to SIP Phone:	<input type="checkbox"/> (Please open the SIP.)
HTTP Notification:	<input type="checkbox"/>
Alarm Setting	
Record Video Sections:	5 seconds
Snapshot:	3
Snapshot Interval:	1 second
Email Triggered Interval:	Auto
External Output Action Time:	30 seconds
Audio Action Settings:	Edit
Play Audio Interval:	Auto

[Save](#)

Tabelul 48. Descrierea butoanelor

Parametrii	Introducere a funcției
Tip alarmă	<p>Rețea deconectată, Adresă IP în conflict, înregistrare eșuată, card SD plin, card SD neinițializat, eroare card SD și Fără card SD</p> <p>Sunt disponibile</p> <p>Bifați caseta de selectare pentru a activa tipul de alarmă pe care l-ați selectat</p>

Parametrii	Introducere a funcției
Acțiune de alarmă	<p>Salvare în stocare:Salvați fișierele de înregistrare de alarmă pe cardul SD</p> <p>Încărcați prin e-mail:Încărcați fișiere de înregistrare de alarmă prin e-mail. Această opțiune este disponibilă pentru Înregistrare eșuată, Card SD plin, Card SD neinițializat, Eroare card SD și Fără card SD</p> <p>Ieșire externă:Dacă camera este echipată cu ieșire externă, puteți activa acțiunea după configurarea duratei declanșării</p> <p>Redare audio:Dacă camera este echipată cu difuzor, puteți activa acțiunea după configurarea difuzorului audio</p> <p>Alarmă către telefonul SIP:Support pentru a apela telefonul SIP după activarea funcției SIP.</p> <p>Notificare HTTP:Activați notificarea HTTP</p> <p>Adresa URL de notificare HTTP:Există trei tipuri de URL de notificare HTTP, inclusiv URL1, URL2 și URL3.</p> <ul style="list-style-type: none"> • Permite:Bifați caseta de selectare pentru a activa un fel de URL de notificare HTTP. • Interval de declanșare:Intervalul de declanșare al camerei care transmite informații către unele dispozitive terță parte. • Metoda HTTP:Există două metode HTTP push, inclusiv Post și Get. • URL:Camera poate folosi adresa URL API pentru a trimite informații de detectare a feței către dispozitivele backend atunci când fața detectată este capturată. Formatul adresei URL API depinde de dispozitivele back-end, inclusiv de server, port și alte formate necesare. <p> Notă:Acesta acceptă HTTPS pentru HTTP Post.</p> <ul style="list-style-type: none"> • Nume de utilizator:Numele receptorului. • Parola:Parola destinatarului. <p>Play Buzzer:Dacă camera este echipată cu Buzzer, puteți bifa caseta pentru a activa funcția</p> <p>LED alb:LED-ul alb ar putea clipi ca semnal de avertizare atunci când alarma se declanșează dacă camera este echipată cu acesta (numai pentru Mini PTZ Bullet)</p>

Parametrii	Introducere a funcției
Setarea alarmei	<p>Înregistrați secțiuni video:Sunt disponibile șase perioade diferite (5, 10, 15, 20, 25, 30 sec)</p> <p>Instantaneu:Numărul de instantanee, 1~5</p> <p>Interval instantaneu:Aceasta nu poate fi editată decât dacă alegeți mai mult de 1 pentru Instantaneu</p> <p>Interval declanșat prin e-mail:Sunt disponibile automat / 10 secunde / 20 secunde / 40 secunde / 60 secunde / 100 secunde / 5 minute / 15 minute / 30 minute / 1 oră / 8 ore / 12 ore / 24 de ore. Acest lucru nu poate fi setat decât atunci când alegeți Înregistrare eșuată, Card SD plin, Card SD neinițializat, Eroare card SDsau Fără card SDși bifați caseta de selectare Încărcare prin e-mail a tipului de alarmă asociat</p> <p>Timp de acțiune de ieșire externă:Perioada de durată a unei alarme, aceasta nu poate fi editată decât atunci când activați mai întâi Ieșirea externă pe acțiunea de alarmă</p> <p>Setări pentru acțiuni audio:Setați programul audio pentru a declanșa diferite fișiere audio și timpi de acțiune în timp diferit, care corespunde acțiunii de alarmă</p> <p>Interval de redare audio:Auto/ 10 secunde/ 30 secunde/ 1 minut/ 5 minute/ 10 minute sunt disponibile, acest lucru nu poate fi editat decât dacă bifați mai întâi caseta de selectare Redare audio</p> <p>Mod bliț cu LED alb:Twinkle și Always sunt disponibile.</p> <p>Timp bliț cu LED alb:Durata blițului. Sclipire de la 1 secundă la 10 secunde; Întotdeauna de la 1 secundă la 60 de secunde</p> <p>Mod eficient LED alb:Întotdeauna, Light Environment și Personalize sunt disponibile. Modul Always permite menținerea LED-ului alb mereu aprins. Modul mediu de lumină permite setarea intensității luminii efective pentru a porni LED-ul alb pe baza intensității luminii curente. Modul Personalizare permite setarea orei de începere și a orei de sfârșit pentru a controla LED-ul alb</p>

 **Notă:**Asigurați-vă că vă configurați informațiile de e-mail în avans.

5.6.2 Eveniment VCA

Smart Event folosește tehnologia Milesight VCA (Video Content Analysis), care oferă o analiză video inteligentă avansată și precisă pentru camerele de rețea Milesight. Alimentată de un cip AI, noua generație de analize video este capabilă să recunoască atribute vaste ale modelelor de recunoaștere a modelelor umane, vehiculelor și obiectelor. Deoarece evenimentele legate de vehicule și persoane sunt foarte importante în monitorizarea securității, filtrarea este susținută pentru a optimiza mai bine eficiența.

 **Notă:**

- Există camere AI și non-AI în camerele de rețea Milesight.
- Evenimentul inteligent al camerei fisheye acceptă numai în modul 10 al modului Bundle-Stream și modul 10, 1O3R, 1O1P3R al modului Multi-Canal.

- Funcția de rotație a imaginii nu este acceptată pentru modelul -PA din seria AI. Când instalați camera, vă rugăm să vă asigurați că imaginea este afișată într-o poziție cu fața spre înainte după deformare.

Intrarea în regiune

Intrarea în regiune ajută la protejarea unei zone speciale de amenințarea potențială a intrării unor persoane sau obiecte suspecte. O alarmă va fi declanșată atunci când obiectele intră în regiunile selectate prin activarea intrării în regiune.

Interfață de intrare în regiune (pentru camere non-AI)

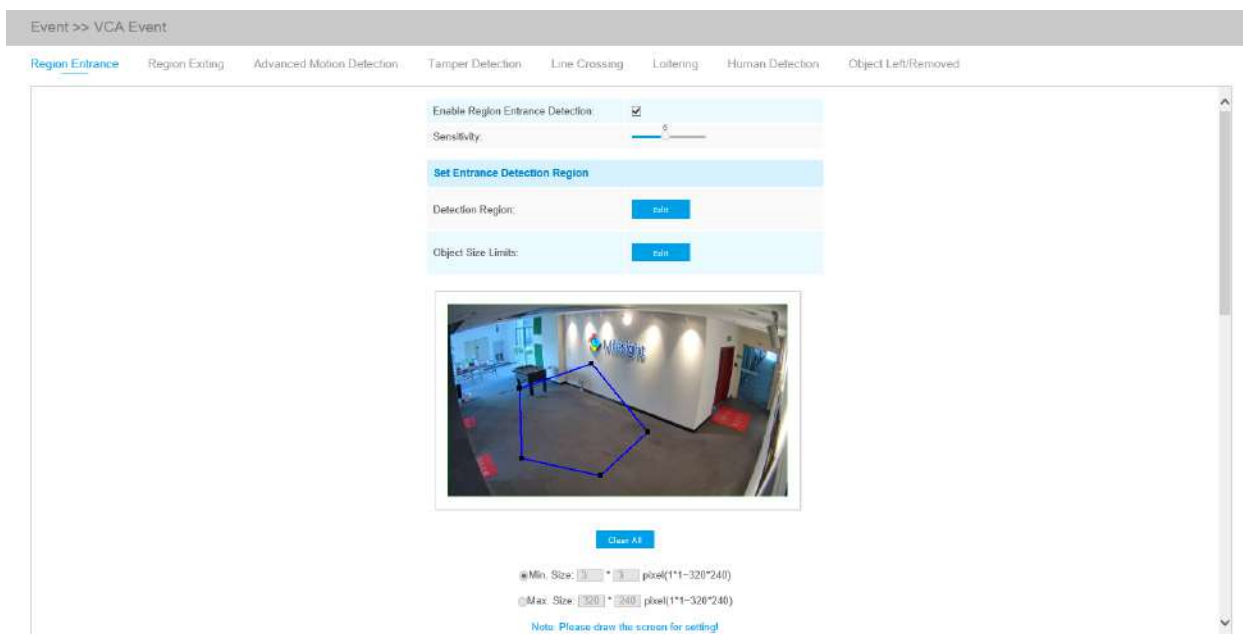

Interfață de intrare în regiune (pentru camere AI)

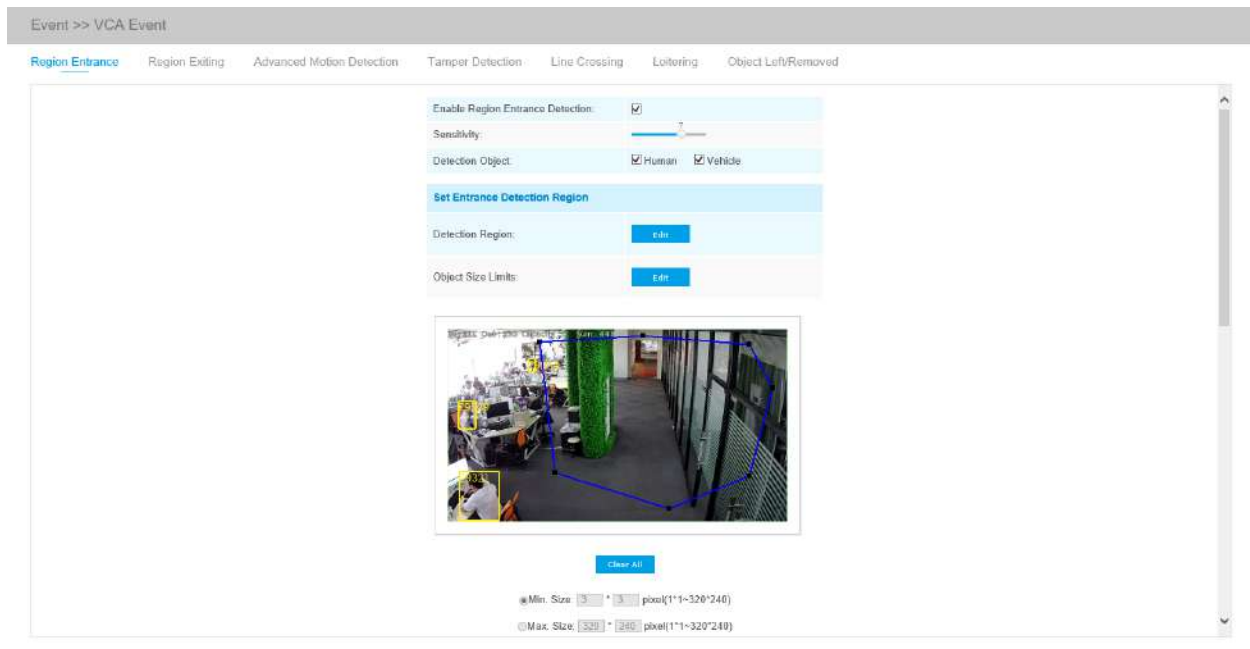

Interfață de intrare în regiune (pentru camere non-AI)

Interfață de intrare în regiune (pentru camere AI)

Pasul 1: Activați detectarea intrării în regiune și setați sensibilitatea de detectare;

Alegeți obiectul de detectare. Verificați atributul Om sau Vehicul, iar camera va alarma odată ce detectează persoane sau vehicul și declanșează evenimente asociate;

 **Notă:** Toate camerele AI acceptă această funcție.

Pasul 2: Setați limitele pentru regiunea de detectare a intrării și dimensiunea obiectului;

Pasul 1: Activați detectarea intrării în regiune și setați sensibilitatea de detectare;

Alegeți obiectul de detectare. Verificați atributul Om sau Vehicul, iar camera va alarma odată ce detectează persoane sau vehicul și declanșează evenimente asociate;

 **Notă:** Toate camerele AI acceptă această funcție.

Pasul 2: Setați regiunea de detectare a intrării. Dacă alegeți **Mod normal**, acceptă configurarea regiunii de detectare pentru zona curentă. Dacă alegeți **Mod avansat** (Numai pentru seria PTZ), acceptă configurarea regiunii de detectare pentru diferite presetări PTZ (suportă doar presetarea 1~4 până acum). Și setați limite de dimensiune a obiectelor.

Pasul 1: Activați detectarea intrării în regiune și setați sensibilitatea de detectare;

Pasul 2: Setați limitele pentru regiunea de detectare a intrării și dimensiunea obiectului;

Tabelul 49. Descrierea butoanelor

Parametrii	Introducere a funcției
Dimensiune minimă	Desenați ecranul sau introduceți numărul de pixeli pentru a seta dimensiunea minimă a obiectului detectat. Când obiectul este mai mic decât această dimensiune, nu va fi detectat. Dimensiunea minimă implicită este 3*3.
Dimensiune maximă	Desenați ecranul sau introduceți numărul de pixeli pentru a seta dimensiunea maximă a obiectului detectat. Când obiectul este mai mare decât această dimensiune, nu va fi detectat. Dimensiunea maximă implicită este 320*240.

Pasul 3: Setați programul de detectare;

Pasul 4: Setați acțiunea de alarmă;

Pasul 4: Setați acțiunea de alarmă. Când activați Urmărirea automată PTZ și Detectarea intrării în regiune, camera va urmări automat obiectele și va declanșa o alarmă dacă obiectele intră în regiunile selectate;

Alarm Action	
Save Into Storage:	<input type="checkbox"/> File Format: Record <input type="button" value="v"/> (Please mount storage device.)
Upload Via FTP:	<input type="checkbox"/> File Format: Record <input type="button" value="v"/>
Upload Via Email:	<input type="checkbox"/> File Format: Snapshot <input type="button" value="v"/>
External Output:	<input type="checkbox"/> (Please configure the External Output Action Time.)
Play Audio:	<input type="checkbox"/> (Please enable the Audio Speaker.)
Alarm to SIP Phone:	<input type="checkbox"/> (Please open the SIP.)
HTTP Notification:	<input checked="" type="checkbox"/>
HTTP Notification URL:	URL 1 <input type="button" value="v"/>
Enable:	<input checked="" type="checkbox"/>
Trigger Interval:	0 <input type="button" value="v"/> (0-900) s
HTTP Method:	Post <input type="button" value="v"/>
Snapshot:	<input type="checkbox"/>
URL:	<input type="text"/>
User Name:	<input type="text"/>
Password:	<input type="text"/>

Alarm Action	
Save Into Storage:	<input type="checkbox"/> File Format: Record (Please mount storage device.)
Upload Via FTP:	<input type="checkbox"/> File Format: Record
Upload Via Email:	<input type="checkbox"/> File Format: Snapshot
External Output:	<input type="checkbox"/> (Please configure the External Output Action Time.)
Play Audio:	<input type="checkbox"/> (Please enable the Audio Speaker.)
Alarm to SIP Phone:	<input type="checkbox"/> (Please open the SIP.)
HTTP Notification:	<input checked="" type="checkbox"/>
HTTP Notification URL:	URL 1
Enable:	<input checked="" type="checkbox"/>
Trigger Interval:	0 (0-900) s
HTTP Method:	Post
Snapshot:	<input type="checkbox"/>
URL:	
User Name:	
Password:	
PTZ Auto Tracking:	<input checked="" type="checkbox"/> (Please enable the Auto Tracking.)

Pasul 5: Setează setările de alarmă. Dacă activezi External Output și alegi Constant External Output Action Time, atunci când obiectele intră în regiunile selectate, timpul de alarmă External Output Action va fi întotdeauna constant până când alarma este eliberată.

Alarm Setting	
Record Video Sections:	5 seconds
Snapshot:	3
Snapshot Interval:	1 second
Email Triggered Interval:	Auto
External Output Action Time:	Customize 10 seconds 30 seconds 1 minute 5 minutes 10 minutes Constant
Audio Action Settings:	
Play Audio Interval:	Auto

Notă:

- Vă rugăm să activați mai întâi Urmărirea automată pe interfața PTZ.
- Urmărirea automată PTZ este bifată în mod implicit.

Ieșire din regiune

Ieșirea din regiune este pentru a vă asigura că nicio persoană sau obiect nu va ieși din zona care este monitorizată. Orice ieșire de oameni sau obiecte va declanșa o alarmă.

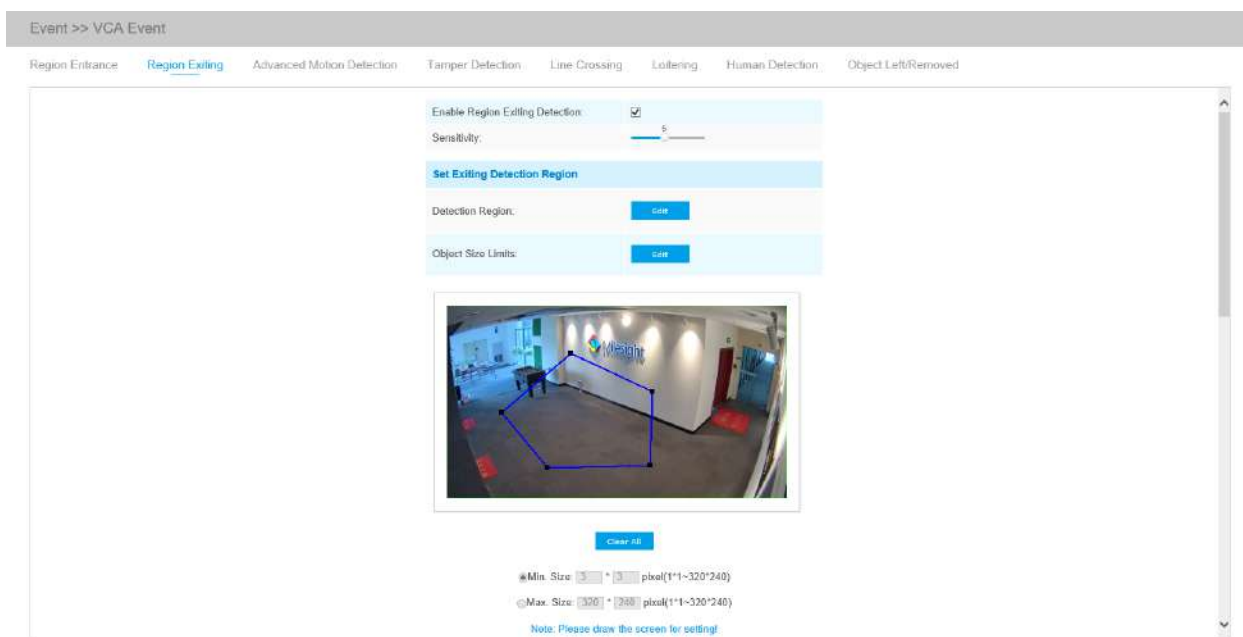
Interfață de ieșire din regiune (pentru camere non-AI)*Interfață de ieșire din regiune (pentru camere AI)*

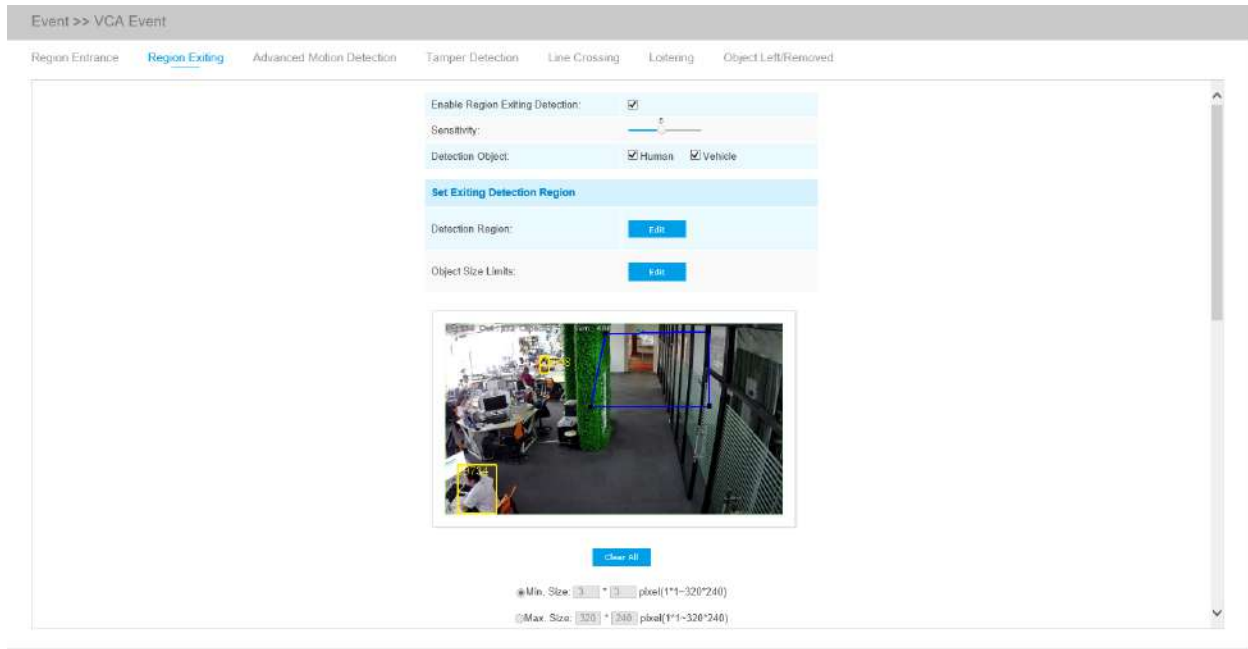

Interfață de ieșire din regiune (pentru camere non-AI)

Interfață de ieșire din regiune (pentru camere non-AI)

Pasul 1: Activați detectarea de ieșire din regiune și setați sensibilitatea de detectare;

Alegeți obiectul de detectare. Verificați atributul Om sau Vehicul, iar camera va alarma odată ce detectează persoane sau vehicul și declanșează evenimente asociate;

 **Notă:** Toate camerele AI acceptă această funcție.

Pasul 2: Setați limitele pentru regiunea de detectare a ieșirii și dimensiunea obiectului.

Pasul 2: Setați regiunea de detectare de ieșire. Dacă alegeți **Mod normal**, acceptă configurarea

regiunea de detectare pentru zona curentă. Dacă alegeți **Mod avansat** (Numai pentru seria PTZ), it

acceptă configurarea regiunii de detectare pentru diferite presetări PTZ (suportă doar presetarea 1~4 până acum). Și setați limite de dimensiune a obiectelor;

Pasul 3: Setați programul de detectare;

Pasul 4: Setați acțiunea de alarmă. Când activați PTZ Auto Tracking și Region Exiting Detection, camera va urmări automat obiectele și va declanșa o alarmă dacă orice persoană sau obiecte iese din zona care este monitorizată;

Alarm Action	
Save Into Storage:	<input type="checkbox"/> File Format: Record <input type="button" value="v"/> (Please mount storage device.)
Upload Via FTP:	<input type="checkbox"/> File Format: Record <input type="button" value="v"/>
Upload Via Email:	<input type="checkbox"/> File Format: Snapshot <input type="button" value="v"/>
External Output:	<input type="checkbox"/> (Please configure the External Output Action Time.)
Play Audio:	<input type="checkbox"/> (Please enable the Audio Speaker.)
Alarm to SIP Phone:	<input type="checkbox"/> (Please open the SIP.)
HTTP Notification:	<input checked="" type="checkbox"/>
HTTP Notification URL:	URL 1 <input type="button" value="v"/>
Enable:	<input checked="" type="checkbox"/>
Trigger Interval:	0 <input type="button" value="v"/> (0-900) s
HTTP Method:	Post <input type="button" value="v"/>
Snapshot:	<input type="checkbox"/>
URL:	<input type="text"/>
User Name:	<input type="text"/>
Password:	<input type="text"/>

Alarm Action	
Save Into Storage:	<input type="checkbox"/> File Format: Record (Please mount storage device.)
Upload Via FTP:	<input type="checkbox"/> File Format: Record
Upload Via Email:	<input type="checkbox"/> File Format: Snapshot
External Output:	<input type="checkbox"/> (Please configure the External Output Action Time.)
Play Audio:	<input type="checkbox"/> (Please enable the Audio Speaker.)
Alarm to SIP Phone:	<input type="checkbox"/> (Please open the SIP.)
HTTP Notification:	<input checked="" type="checkbox"/>
HTTP Notification URL:	URL 1
Enable:	<input checked="" type="checkbox"/>
Trigger Interval:	0 (0-900) s
HTTP Method:	Post
Snapshot:	<input type="checkbox"/>
URL:	
User Name:	
Password:	
PTZ Auto Tracking:	<input checked="" type="checkbox"/> (Please enable the Auto Tracking.)

Pasul 5: Setează setările de alarmă. Dacă activezi External Output și alegi Constant External Output Action Time, când obiectele ies din regiunile selectate, timpul de alarmă External Output Action va fi întotdeauna constant până când alarma este eliberată.

Alarm Setting	
Record Video Sections:	5 seconds
Snapshot:	3
Snapshot Interval:	1 second
Email Triggered Interval:	Auto
External Output Action Time:	Customize 10 seconds 30 seconds 1 minute 5 minutes 10 minutes Constant
Audio Action Settings:	
Play Audio Interval:	Auto

Detectare avansată a mișcării

Spre deosebire de detectarea mișcării tradiționale, detectarea avansată a mișcării Milesight poate filtra „zgomotul” cum ar fi schimbările de iluminare, mișcările naturale ale copacilor etc. Când un obiect se mișcă în zona selectată, va declanșa alarma.

Interfață avansată de detectare a mișcării (pentru camere non-AI)

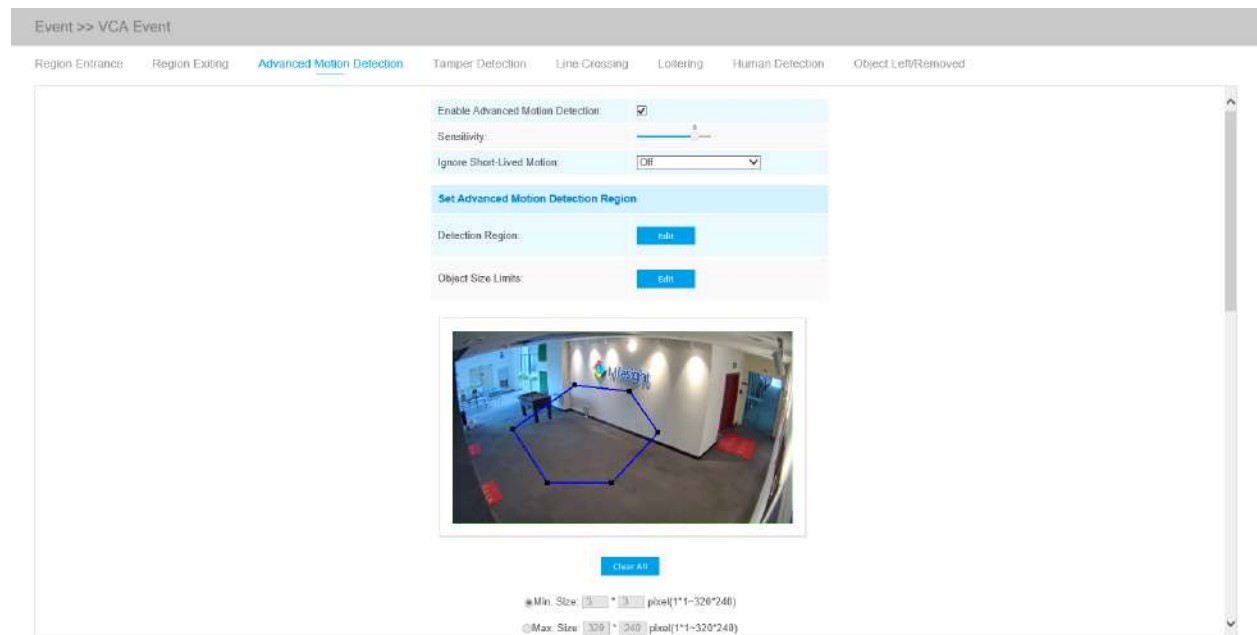

The screenshot displays the 'Event >> VCA Event' configuration page. The 'Advanced Motion Detection' tab is active, showing various settings:

- Enable Advanced Motion Detection:** Checked.
- Sensitivity:** A slider set to 8.
- Ignore Short-Lived Motion:** Set to OFF.
- Set Advanced Motion Detection Region:** A section with 'Detection Region' and 'Object Size Limits' buttons, both labeled 'Edit'.
- Preview:** A video frame showing a room with a blue polygon overlaid on the floor, indicating the detection region. A 'Clear All' button is located below the preview.
- Size Limits:** 'Min. Size' is set to 3 pixels (range 1*1-320*240) and 'Max. Size' is set to 320 pixels (range 1*1-320*240).

Interfață avansată de detectare a mișcării (pentru camere AI)

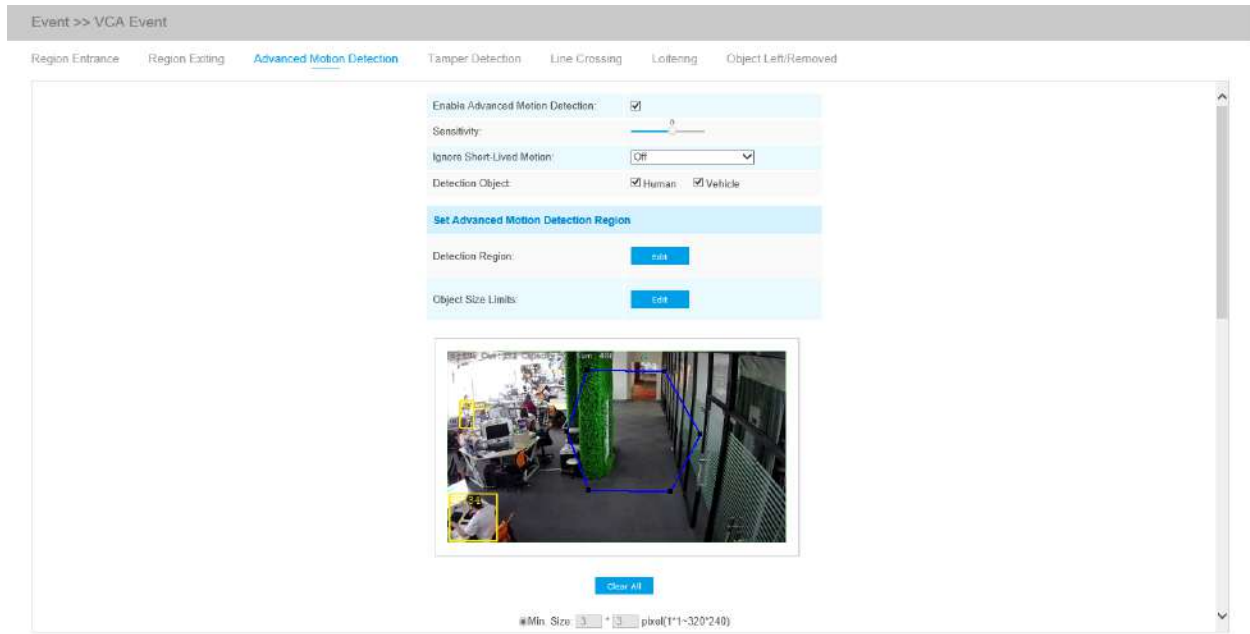

Interfață avansată de detectare a mișcării (pentru camere AI)

Interfață avansată de detectare a mișcării (pentru camere AI)

Pasul 1: Activați detectarea regiunii și setați sensibilitatea de detectare;

Pasul 2: Setați timpul de Ignorare a mișcării de scurtă durată. Dacă setați ora, când durata de mișcare a unui obiect este în intervalul de timp de setare, alarma nu va fi declanșată;

Alegeți obiectul de detectare. Verificați atributul Om sau Vehicul, iar camera va alarma odată ce detectează persoane sau vehicul și declanșează evenimente asociate;

 **Notă:** Toate camerele AI acceptă această funcție.

Pasul 3: Setați limitele pentru regiunea de detectare a mișcării avansate și dimensiunea obiectului;

Pasul 3: Setați regiunea avansată de detectare a mișcării. Dacă alegeți **Mod normal**, acceptă configurarea regiunea de detectare a zonei curente. Dacă alegeți **Mod avansat** (Numai pentru seria PTZ), it acceptă configurarea regiunii de detectare pentru diferite presetări PTZ (suportă doar presetarea 1~4 până acum). Și setați limite de dimensiune a obiectelor.

Pasul 4: Setați programul de detectare;

Pasul 5: Setați acțiunea de alarmă;

Alarm Action	
Save Into Storage:	<input type="checkbox"/> File Format: Record <input type="button" value="v"/> (Please mount storage device.)
Upload Via FTP:	<input type="checkbox"/> File Format: Record <input type="button" value="v"/>
Upload Via Email:	<input type="checkbox"/> File Format: Snapshot <input type="button" value="v"/>
External Output:	<input type="checkbox"/> (Please configure the External Output Action Time.)
Play Audio:	<input type="checkbox"/> (Please enable the Audio Speaker.)
Alarm to SIP Phone:	<input type="checkbox"/> (Please open the SIP.)
HTTP Notification:	<input checked="" type="checkbox"/>
HTTP Notification URL:	URL 1 <input type="button" value="v"/>
Enable:	<input checked="" type="checkbox"/>
Trigger Interval:	0 <input type="button" value="v"/> (0-900) s
HTTP Method:	Post <input type="button" value="v"/>
Snapshot:	<input type="checkbox"/>
URL:	<input type="text"/>
User Name:	<input type="text"/>
Password:	<input type="text"/>

Alarm Action	
Save Into Storage:	<input type="checkbox"/> File Format: Record (Please mount storage device.)
Upload Via FTP:	<input type="checkbox"/> File Format: Record
Upload Via Email:	<input type="checkbox"/> File Format: Snapshot
External Output:	<input type="checkbox"/> (Please configure the External Output Action Time.)
Play Audio:	<input type="checkbox"/> (Please enable the Audio Speaker.)
Alarm to SIP Phone:	<input type="checkbox"/> (Please open the SIP.)
HTTP Notification:	<input checked="" type="checkbox"/>
HTTP Notification URL:	URL 1
Enable:	<input checked="" type="checkbox"/>
Trigger Interval:	0 (0-900) s
HTTP Method:	Post
Snapshot:	<input type="checkbox"/>
URL:	
User Name:	
Password:	
PTZ Motion:	<input type="checkbox"/>

Pasul 6: Setați setările de alarmă. Dacă activați External Output și alegeți Constant External Output Action Time, când timpul de mișcare a obiectului este mai lung decât timpul Ignore Short-Lived Motion pe care l-ați setat în regiunile selectate, timpul de alarmă External Output Action va fi întotdeauna constant până când alarma este eliberată.

Alarm Setting	
Record Video Sections:	5 seconds
Snapshot:	3
Snapshot Interval:	1 second
Email Triggered Interval:	Auto
External Output Action Time:	Customize (1~999)
Audio Action Settings:	10 seconds 30 seconds 1 minute 5 minutes 10 minutes Constant
Play Audio Interval:	Auto

Notă:

- Sensibilitatea poate fi configurată pentru a detecta diverse mișcări în funcție de diferite cerințe. Când nivelul de sensibilitate este scăzut, mișcarea ușoară nu va declanșa alarma.

- Ignorați timpul de mișcare de scurtă durată este pentru a evita alarma falsă cauzată de mișcarea instantanee a obiectului în setarea de timp.

Detectare manipulare

Tamper Detection este utilizată pentru a detecta posibile modificări, cum ar fi camera nefocalizată, obstrucționată sau mișcată. Această funcționalitate alertează imediat personalul de securitate atunci când au loc orice acțiuni menționate mai sus.

The screenshot shows the configuration page for 'Tamper Detection' within a VCA Event management system. The page has a breadcrumb trail 'Event >> VCA Event' and a navigation menu with options: Region Entrance, Region Exiting, Advanced Motion Detection, Tamper Detection (selected), Line Crossing, Loitering, Human Detection, and Object Left/Removed. The main configuration area includes: 'Enable Tamper Detection' with an unchecked checkbox; 'Sensitivity' with a slider set to 5; 'Schedule Settings' with a 24-hour grid for days Sun through Sat, all of which are currently active (shaded green); an 'Edit' button; and 'Alarm Action' settings. Under 'Alarm Action', there are three sections: 'Save Into Storage' with a checked checkbox and a 'Record' file format dropdown; 'Upload Via FTP' with an unchecked checkbox and a 'Record' file format dropdown; and 'Upload Via Email' with a checked checkbox and a 'Snapshot' file format dropdown. Each dropdown menu includes a note: '(Please mount storage device.)' for Record and '(Please enable the Email.)' for Snapshot.

Pasul 1: Activați detectarea falsificării și setați sensibilitatea de detectare;

Pasul 2: Setați programul de detectare;

Pasul 3: Setați acțiunea de alarmă;

Alarm Action	
Save Into Storage:	<input type="checkbox"/> File Format: Record (Please mount storage device.)
Upload Via FTP:	<input type="checkbox"/> File Format: Record
Upload Via Email:	<input type="checkbox"/> File Format: Snapshot
External Output:	<input type="checkbox"/> (Please configure the External Output Action Time.)
Play Audio:	<input type="checkbox"/> (Please enable the Audio Speaker.)
Alarm to SIP Phone:	<input type="checkbox"/> (Please open the SIP.)
HTTP Notification:	<input checked="" type="checkbox"/>
HTTP Notification URL:	URL 1
Enable:	<input checked="" type="checkbox"/>
Trigger Interval:	0 (0-900) s
HTTP Method:	Post
Snapshot:	<input type="checkbox"/>
URL:	
User Name:	
Password:	

Pasul 4: Setează setările de alarmă. Dacă activezi Ieșirea externă și alegi Timp de acțiune de ieșire externă constantă, atunci când este detectată o posibilă manipulare, timpul de alarmă de ieșire externă va fi întotdeauna constant până când alarma este eliberată.

Alarm Setting	
Record Video Sections:	5 seconds
Snapshot:	3
Snapshot Interval:	1 second
Email Triggered Interval:	Auto
External Output Action Time:	Customize 10 seconds 30 seconds 1 minute 5 minutes 10 minutes Constant
Audio Action Settings:	
Play Audio Interval:	Auto

 **Notă:** Algoritm acceptă detectarea defocalizării în funcția de detectare a manipulării.

Trecerea liniei

Detectarea de trecere a liniilor este concepută pentru a funcționa în majoritatea mediilor interioare și exterioare. Un eveniment va fi declanșat de fiecare dată când camera detectează obiecte care traversează o linie virtuală definită.

Interfață de trecere a liniilor (pentru camere non-AI)

Event >> VCA Event

Region Entrance Region Exiting Advanced Motion Detection Tamper Detection **Line Crossing** Loitering Human Detection Object Left/Removed

Line Crossing: 1

Enable Line Crossing Detection:

Direction: A->B

Sensitivity: 5

Set Detection Lines

Detection Line:

Object Size Limits:



Min Size: 3 * 3 pixel(1*1~320*240)

Interfață de trecere a liniilor (pentru camere AI)

Event >> VCA Event

Region Entrance Region Exiting Advanced Motion Detection Tamper Detection **Line Crossing** Loitering Object Left/Removed

Line Crossing: 1

Enable Line Crossing Detection:

Direction: A->B

Detection Object: Human Vehicle

Sensitivity: 5

Set Detection Lines

Detection Line:

Object Size Limits:

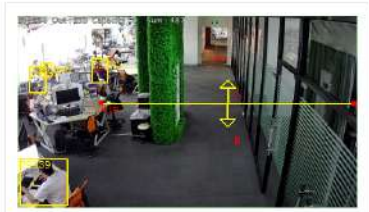

Interfață de trecere a liniilor (pentru camere non-AI)

Interfață de trecere a liniilor (pentru camere AI)

Pașii de setări sunt afișați după cum urmează:

Pasul 1: Alegeți un număr de linie;

Line Crossing:	1 2 3 4
Enable Line Crossing Detection:	<input type="checkbox"/>
Direction:	A->B
Sensitivity:	5

Pasul 2: Activați detectarea traversării liniilor și definiți direcția acestuia;

Line Crossing:	1
Enable Line Crossing Detection:	<input type="checkbox"/>
Direction:	A->B B->A A<->B
Sensitivity:	

Alegeți obiectul de detectare. Verificați atributul Om sau Vehicul, iar camera va alarma odată ce detectează persoane sau vehicul și declanșează evenimente asociate;

 **Notă:** Toate camerele AI acceptă această funcție.

Pasul 3: Setări sensibilitatea de detectare;

Pasul 4: Desenați linii de detectare și setați limitele dimensiunii obiectului;

Pasul 4: Desenați linii de detectare. Dacă alegeți **Mod normal**, acceptă configurarea liniilor de detectare pentru zona curentă. Dacă alegeți **Mod avansat** (Numai pentru seria PTZ), acceptă configurarea diferitelor linii de detectare pentru diferite presetări PTZ (suportă doar presetarea 1~4 până acum). Și setați limite de dimensiune a obiectelor.

Pasul 5: Setări programul de detectare;

Pasul 6: Setări acțiunea de alarmă. Când se activează PTZ Auto Tracking, camera va urmări automat obiectele și va declanșa o alarmă dacă detectează obiecte care traversează o linie virtuală definită;

Alarm Action	
Save Into Storage:	<input type="checkbox"/> File Format: Record <input type="button" value="v"/> (Please mount storage device.)
Upload Via FTP:	<input type="checkbox"/> File Format: Record <input type="button" value="v"/>
Upload Via Email:	<input type="checkbox"/> File Format: Snapshot <input type="button" value="v"/>
External Output:	<input type="checkbox"/> (Please configure the External Output Action Time.)
Play Audio:	<input type="checkbox"/> (Please enable the Audio Speaker.)
Alarm to SIP Phone:	<input type="checkbox"/> (Please open the SIP.)
HTTP Notification:	<input checked="" type="checkbox"/>
HTTP Notification URL:	URL 1 <input type="button" value="v"/>
Enable:	<input checked="" type="checkbox"/>
Trigger Interval:	0 <input type="button" value="v"/> (0-900) s
HTTP Method:	Post <input type="button" value="v"/>
Snapshot:	<input type="checkbox"/>
URL:	<input type="text"/>
User Name:	<input type="text"/>
Password:	<input type="text"/>

Alarm Action	
Save Into Storage:	<input type="checkbox"/> File Format: Record (Please mount storage device.)
Upload Via FTP:	<input type="checkbox"/> File Format: Record
Upload Via Email:	<input type="checkbox"/> File Format: Snapshot
External Output:	<input type="checkbox"/> (Please configure the External Output Action Time.)
Play Audio:	<input type="checkbox"/> (Please enable the Audio Speaker.)
Alarm to SIP Phone:	<input type="checkbox"/> (Please open the SIP.)
HTTP Notification:	<input checked="" type="checkbox"/>
HTTP Notification URL:	URL 1
Enable:	<input checked="" type="checkbox"/>
Trigger Interval:	0 (0-900) s
HTTP Method:	Post
Snapshot:	<input type="checkbox"/>
URL:	
User Name:	
Password:	
PTZ Auto Tracking:	<input checked="" type="checkbox"/> (Please enable the Auto Tracking.)

Pasul 7: Setează setările de alarmă. Dacă activezi External Output și alegi Constant External Output Action Time, atunci când obiectele traversează o linie virtuală definită, timpul de alarmă External Output Action va fi întotdeauna constant până când alarma este eliberată.

Alarm Setting	
Record Video Sections:	5 seconds
Snapshot:	3
Snapshot Interval:	1 second
Email Triggered Interval:	Auto
External Output Action Time:	Customize 10 seconds 30 seconds 1 minute 5 minutes 10 minutes Constant s(1~999)
Audio Action Settings:	
Play Audio Interval:	Auto

Notă: Camerele de rețea Milesight permit configurarea a până la patru linii simultan. Există trei moduri de direcție pentru a alege pentru declanșarea alarmei. „A→B” înseamnă că atunci când există un obiect care traversează linia de la partea „A” la partea „B”, alarma va fi declanșată. „B→A” viceversa. „A↔B” înseamnă că alarma va fi declanșată atunci când obiectele traversează linia din ambele părți.

Tăgăduire

Când obiectele rătăcesc într-o zonă definită pentru o anumită perioadă de timp, ar declanșa o alarmă.

Interfață de plimbare (pentru camere non-AI)

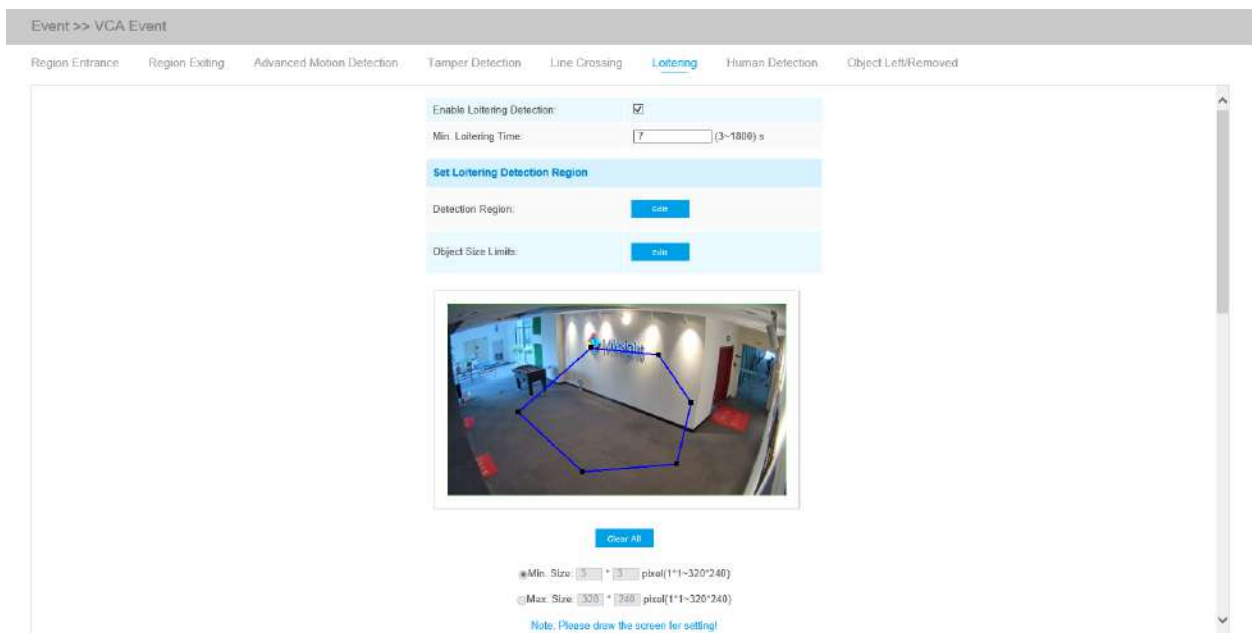

Interfață de plimbare (pentru camere AI)

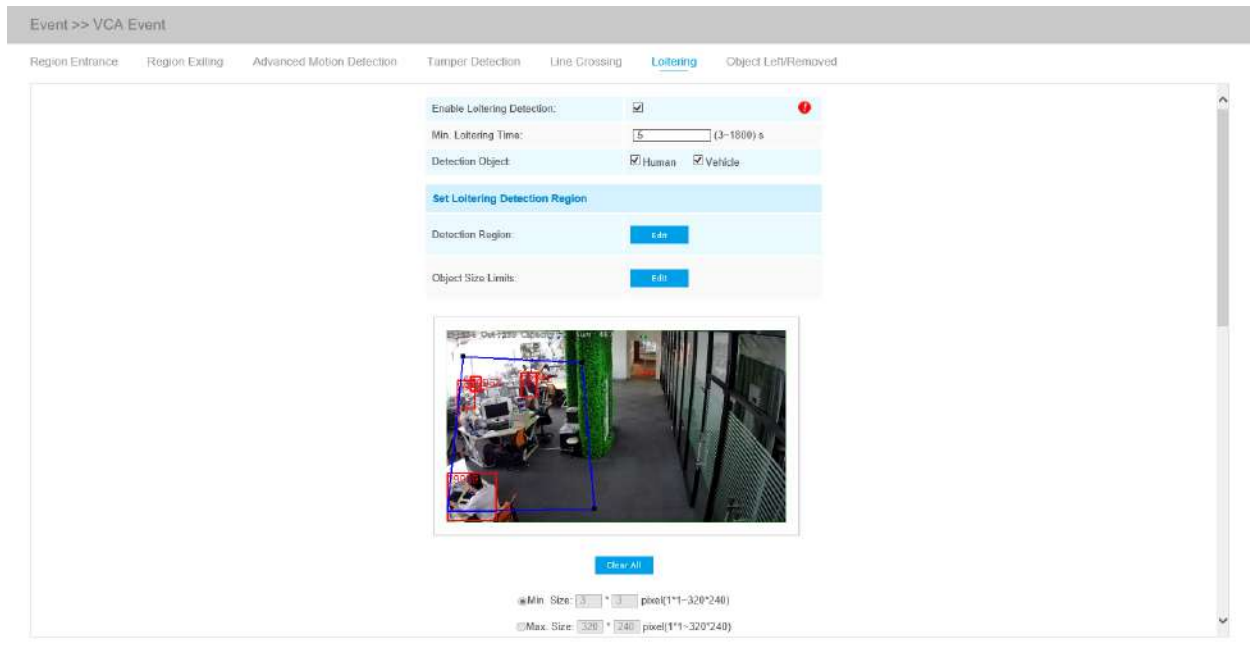

Interfață de plimbare (pentru camere non-AI)

Interfață de plimbare (pentru camere AI)

Pasul 1: Activați detectarea zădărnicii și setați timpul minim de rătăcire;

Alegeți obiectul de detectare. Verificați atributul Om sau Vehicul, iar camera va alarma odată ce detectează persoane sau vehicul și declanșează evenimente asociate;

 **Notă:** Această funcție este acceptată pentru toate camerele AI.

Pasul 2: Setați limitele pentru regiunea de detectare a rătăcirii și dimensiunea obiectului;

Pasul 2: Setați regiunea de detectare a rătăcirii. Dacă alegeți **Mod normal**, acceptă configurarea regiunii de detectare pentru zona curentă. Dacă alegeți **Mod avansat** (Numai pentru seria PTZ), acceptă configurarea regiunii de detectare pentru diferite presetări PTZ (suportă doar presetarea 1~4 până acum). Și setați limite de dimensiune a obiectelor.

Pasul 3: Setați programul de detectare;

Pasul 4: Setați acțiunea de alarmă. Când se activează PTZ Auto Tracking și Loitering Detection, camera va urmări automat obiectele și va declanșa o alarmă dacă obiectele s-au plimbat într-o zonă definită mai mult de Min. Timp de plimbare;

Alarm Action	
Save Into Storage:	<input type="checkbox"/> File Format: Record <input type="button" value="v"/> (Please mount storage device.)
Upload Via FTP:	<input type="checkbox"/> File Format: Record <input type="button" value="v"/>
Upload Via Email:	<input type="checkbox"/> File Format: Snapshot <input type="button" value="v"/>
External Output:	<input type="checkbox"/> (Please configure the External Output Action Time.)
Play Audio:	<input type="checkbox"/> (Please enable the Audio Speaker.)
Alarm to SIP Phone:	<input type="checkbox"/> (Please open the SIP.)
HTTP Notification:	<input checked="" type="checkbox"/>
HTTP Notification URL:	URL 1 <input type="button" value="v"/>
Enable:	<input checked="" type="checkbox"/>
Trigger Interval:	0 <input type="button" value="v"/> (0-900) s
HTTP Method:	Post <input type="button" value="v"/>
Snapshot:	<input type="checkbox"/>
URL:	<input type="text"/>
User Name:	<input type="text"/>
Password:	<input type="text"/>

Alarm Action	
Save Into Storage:	<input type="checkbox"/> File Format: Record (Please mount storage device.)
Upload Via FTP:	<input type="checkbox"/> File Format: Record
Upload Via Email:	<input type="checkbox"/> File Format: Snapshot
External Output:	<input type="checkbox"/> (Please configure the External Output Action Time.)
Play Audio:	<input type="checkbox"/> (Please enable the Audio Speaker.)
Alarm to SIP Phone:	<input type="checkbox"/> (Please open the SIP.)
HTTP Notification:	<input checked="" type="checkbox"/>
HTTP Notification URL:	URL 1
Enable:	<input checked="" type="checkbox"/>
Trigger Interval:	0 (0-900) s
HTTP Method:	Post
Snapshot:	<input type="checkbox"/>
URL:	
User Name:	
Password:	
PTZ Auto Tracking:	<input checked="" type="checkbox"/> (Please enable the Auto Tracking.)

Pasul 5: Setați setările de alarmă. Dacă activați Ieșirea externă și alegeți Timp de acțiune de ieșire externă constantă, atunci când obiectele rătăcesc în regiunile selectate, timpul de alarmă de ieșire externă va fi întotdeauna constant până când alarma este eliberată.

Alarm Setting	
Record Video Sections:	5 seconds
Snapshot:	3
Snapshot Interval:	1 second
Email Triggered Interval:	Auto
External Output Action Time:	Customize 10 seconds 30 seconds 1 minute 5 minutes 10 minutes Constant
Audio Action Settings:	
Play Audio Interval:	Auto

Notă: După setarea timpului minim de rătăcire de la 3 secunde la 1800 de secunde, orice obiecte care rătăcesc în zona selectată peste timpul minim de rătăcire va declanșa alarma.

Detectarea umană

Detectarea umană este folosită pentru a afla dacă un obiect este uman sau nu. Odată ce detectarea umană este activată, atunci când apare un obiect în zona de detectare, un ID va apărea pe cadru. Dacă obiectul este o persoană, va marca ca „persoană”. Când Show Tracks este activat, urmele obiectului în mișcare se vor afișa pe ecran.

Notă: Fila Detectie umană nu mai este afișată separat pentru toate camerele AI.

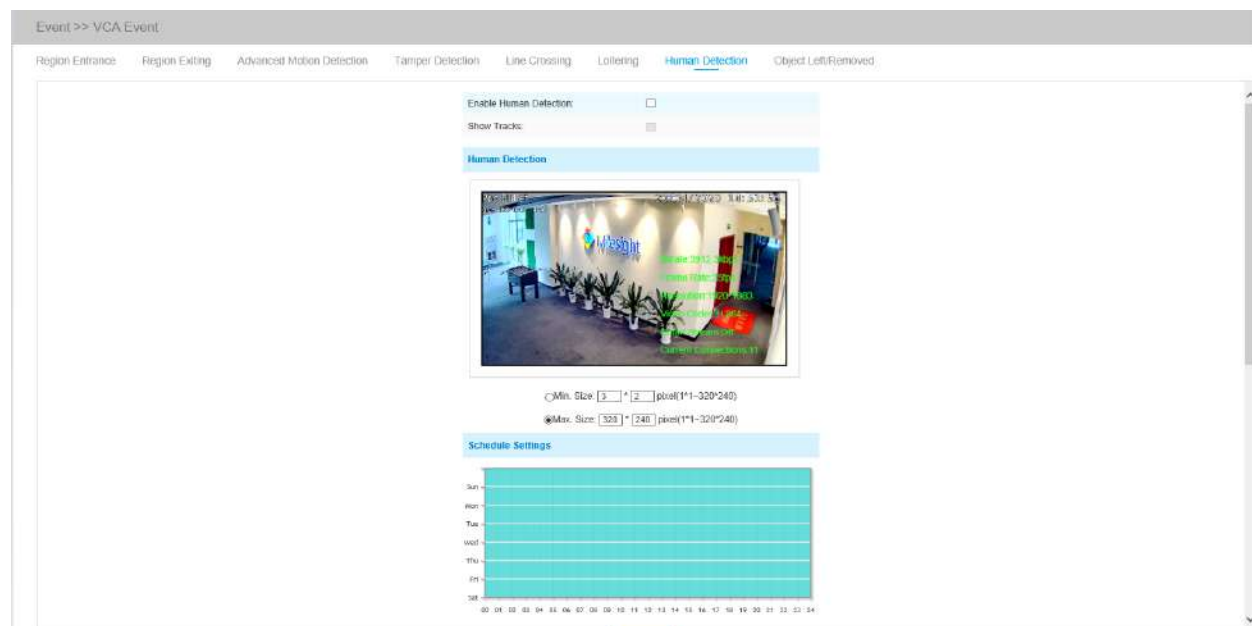

Pasul 1: Activați detectarea umană;

Pasul 2: Verificați Afișare melodii;

Pasul 3: Setați limitele dimensiunii obiectului;

Pasul 4: Setați setările de program;

Pasul 5: Setați acțiunea de alarmă. Când activați PTZ Auto Tracking, camera va marca ca „persoană” și va urmări automat persoana dacă obiectul detectat este o persoană;

Alarm Action	
Save Into Storage:	<input type="checkbox"/> File Format: Record (Please mount storage device.)
Upload Via FTP:	<input type="checkbox"/> File Format: Record
Upload Via Email:	<input type="checkbox"/> File Format: Snapshot
External Output:	<input type="checkbox"/> (Please configure the External Output Action Time.)
Play Audio:	<input type="checkbox"/> (Please enable the Audio Speaker.)
Alarm to SIP Phone:	<input type="checkbox"/> (Please open the SIP.)
HTTP Notification:	<input type="checkbox"/>
White LED:	<input type="checkbox"/>
PTZ Auto Tracking:	<input checked="" type="checkbox"/>

Pasul 6: Setați setările de alarmă. Dacă activați Ieșirea externă și alegeți Timp de acțiune de ieșire externă constantă, când obiectul detectat este marcat ca „persoană”, timpul de alarmă de ieșire externă va fi întotdeauna constant până când alarma este eliberată.

Alarm Setting	
Record Video Sections:	5 seconds
Snapshot:	3
Snapshot Interval:	1 second
Email Triggered Interval:	Auto
External Output Action Time:	Customize 10 seconds 30 seconds 1 minute 5 minutes 10 minutes Constant
Audio Action Settings:	s(1~999)
Play Audio Interval:	Auto

Obiect lăsat/eliminat

Object Left poate detecta și genera o alarmă dacă un obiect este lăsat într-o regiune predefinită. Object Removed poate detecta și genera o alarmă dacă un obiect este îndepărtat dintr-o regiune predefinită.

Interfață obiect lăsat/eliminat (pentru camere non-AI)

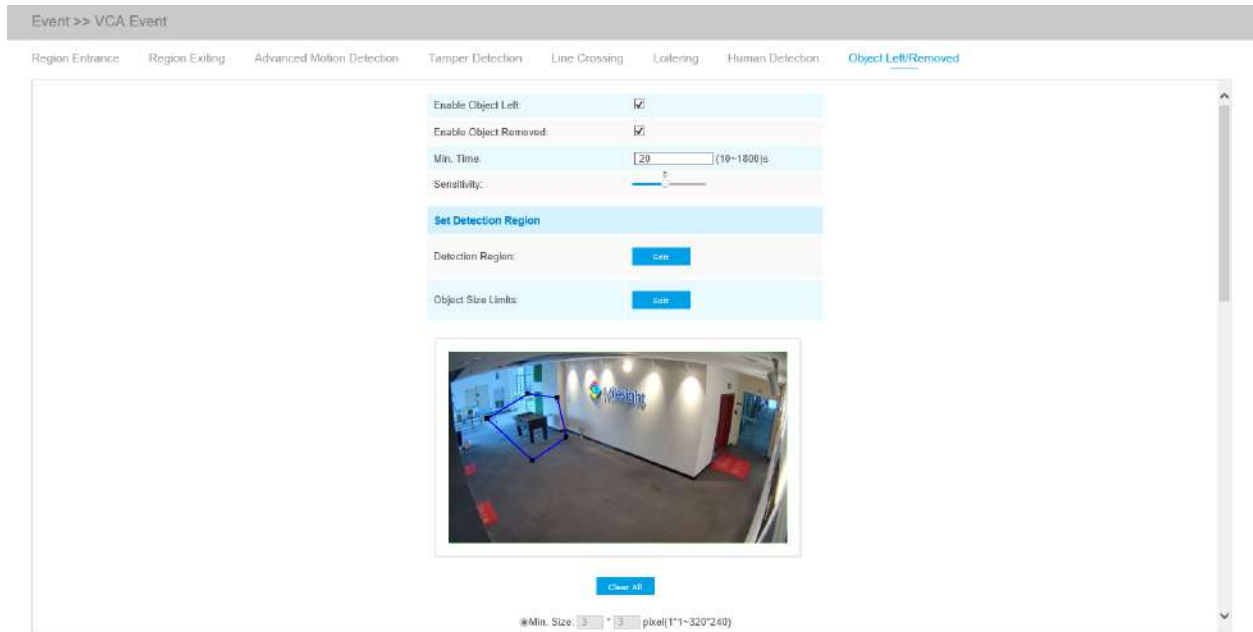

Interfață obiect lăsat/eliminat (pentru camere AI)

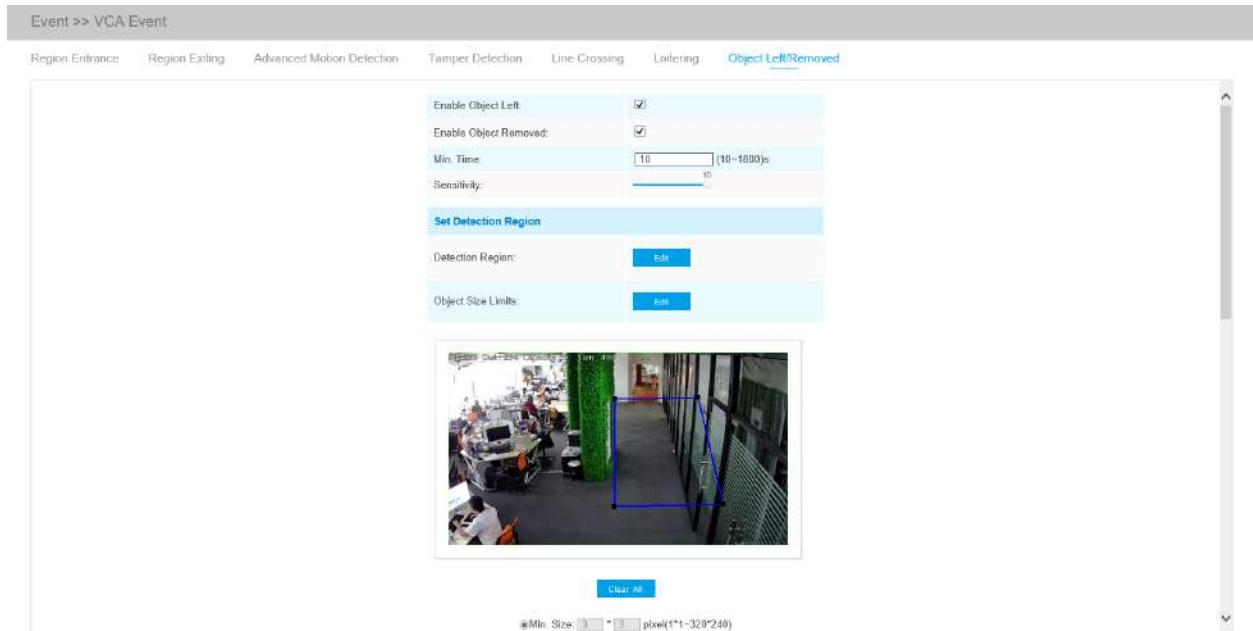

Interfață obiect lăsat/eliminat (pentru camere non-AI)

Interfață obiect lăsat/eliminat (pentru camere AI)

Pasul 1: Activați Object Left sau Object Removed (Sau puteți activa ambele funcții în același timp);

Pasul 2: Setări timpul minim;

Pasul 3: Setări sensibilitatea de detectare;

Pasul 4: Setări limitele pentru regiunea de detectare și dimensiunea obiectului.

Pasul 4: Setări regiunea de detectare. Dacă alegeți **Mod normal**, acceptă configurarea regiunii de detectare pentru zona curentă. Dacă alegeți **Mod avansat** (Numai pentru seria PTZ), acceptă configurarea regiunii de detectare pentru diferite presetări PTZ (suportă doar presetarea 1~4 până acum). Și setări limite de dimensiune a obiectelor.

Pasul 5: Setări programul de detectare;

Pasul 6: Setări acțiunea de alarmă. Când activați PTZ Auto Tracking, camera va urmări automat obiectele și va declanșa o alarmă dacă un obiect este lăsat sau eliminat într-o zonă definită;

Alarm Action	
Save Into Storage:	<input type="checkbox"/> File Format: Record <input type="button" value="v"/> (Please mount storage device.)
Upload Via FTP:	<input type="checkbox"/> File Format: Record <input type="button" value="v"/>
Upload Via Email:	<input type="checkbox"/> File Format: Snapshot <input type="button" value="v"/>
External Output:	<input type="checkbox"/> (Please configure the External Output Action Time.)
Play Audio:	<input type="checkbox"/> (Please enable the Audio Speaker.)
Alarm to SIP Phone:	<input type="checkbox"/> (Please open the SIP.)
HTTP Notification:	<input checked="" type="checkbox"/>
HTTP Notification URL:	URL 1 <input type="button" value="v"/>
Enable:	<input checked="" type="checkbox"/>
Trigger Interval:	0 <input type="text"/> (0-900) s
HTTP Method:	Post <input type="button" value="v"/>
Snapshot:	<input type="checkbox"/>
URL:	<input type="text"/>
User Name:	<input type="text"/>
Password:	<input type="text"/>

Alarm Action	
Save Into Storage:	<input type="checkbox"/> File Format: Snapshot ▼ (Please mount storage device.)
Upload Via FTP:	<input type="checkbox"/> File Format: Record ▼
Upload Via Email:	<input type="checkbox"/> File Format: Snapshot ▼
External Output:	<input type="checkbox"/> (Please configure the External Output Action Time.)
Play Audio:	<input type="checkbox"/> (Please enable the Audio Speaker.)
Alarm to SIP Phone:	<input type="checkbox"/> (Please open the SIP.)
HTTP Notification:	<input checked="" type="checkbox"/>
HTTP Notification URL:	URL 1 ▼
Enable:	<input checked="" type="checkbox"/>
Trigger Interval:	<input type="text" value="0"/> (0-900) s
HTTP Method:	Post ▼
Snapshot:	<input type="checkbox"/>
URL:	<input type="text"/>
User Name:	<input type="text"/>
Password:	<input type="text"/>
PTZ Auto Tracking:	<input checked="" type="checkbox"/> (Please enable the Auto Tracking.)

Pasul 7: Setări setările de alarmă. Dacă activați External Output și alegeți Constant External Output Action Time, atunci când un obiect este lăsat/înlăturat din regiunile selectate, timpul de alarmă External Output Action va fi întotdeauna constant până când alarma este eliberată.

Alarm Setting	
Record Video Sections:	<input type="text" value="5 seconds"/> ▼
Snapshot:	<input type="text" value="3"/> ▼
Snapshot Interval:	<input type="text" value="1"/> second ▼
Email Triggered Interval:	Auto ▼
External Output Action Time:	Customize 10 seconds 30 seconds 1 minute 5 minutes 10 minutes Constant
Audio Action Settings:	s(1~999)
Play Audio Interval:	Auto ▼

Notă:

- După setarea timpului minim de la 3s la 1800s, orice obiecte sunt lăsate în zona selectată sau eliminate din zona selectată în timpul minim va declanșa alarma.

5.6.3 Numărarea oamenilor

Numărătoarea de oameni

People Counting este capabil să numere câte persoane intră sau ies în timpul perioadei de setare.

Event >> People Counting

People Counting Statistics Report

Enable People Counting:

Set Detection Lines

Detection Line: [Edit](#)

Object Size Limits: [Size](#)

01/07/2020 09:53:33

[Clear Line](#)

Min. Size: * pixel(1*1-320*240)

Max. Size: * pixel(1*1-320*240)

Note: Please draw the screen for setting!

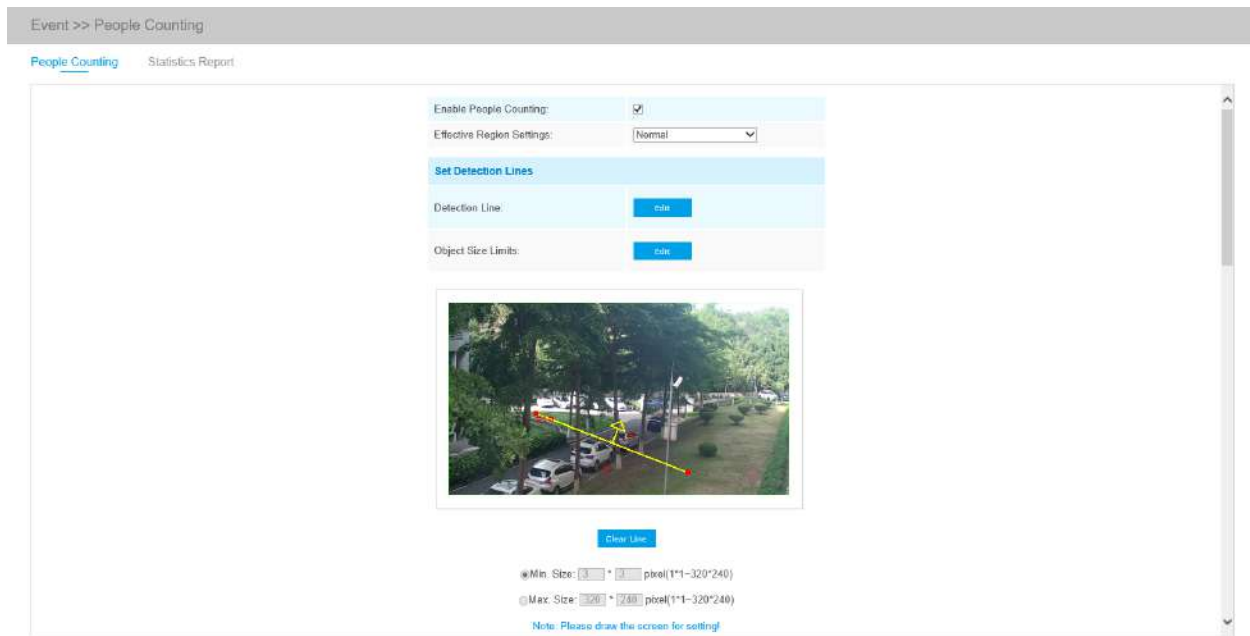

Pașii de setări sunt așa cum se arată mai jos:

Pasul 1: Activați numărarea persoanelor;

Pasul 2: Setati linia de detectare și limitele de dimensiune a obiectului. Dacă alegeți **Mod normal**, acceptă configurarea liniei de detectare pentru zona curentă. Dacă alegeți **Mod avansat** (Numai pentru seria PTZ), acceptă configurarea liniei de detectare pentru diferite presetări PTZ (suportă doar presetarea 1~4 până acum).

Pasul 3: Setati programul de detectare;

Pasul 4: Setati contorizarea OSD;

Counting OSD	
Show Video Title:	<input checked="" type="checkbox"/>
Font Size:	Small
Font Color:	<input type="color" value="#00B0F0"/>
Text Position:	Top-Left

OSD-ul numărătorului de persoane acceptă resetarea manuală și repunerea la zero automată;

Counting Reset:	<input type="button" value="Reset"/> <input type="checkbox"/> Reset the statistics report together?
Enable Auto Reset:	<input checked="" type="checkbox"/>
Day:	Everyday <input type="button" value="v"/>
Time:	00:00:00 <input type="button" value="🕒"/>

Pasul 5: Setăți declanșarea alarmei. Alarma va fi declanșată când pragurile ajung la o anumită valoare de la 1 la 9999.

Alarm Trigger	
Enable Alarm	<input checked="" type="checkbox"/>
Thresholds:	<input type="checkbox"/> In: <input type="text" value="9999"/> <input type="checkbox"/> Out: <input type="text" value="9999"/> <input type="checkbox"/> Capacity: <input type="text" value="9999"/> <input type="checkbox"/> Sum: <input type="text" value="9999"/>

Pasul 6: Setăți acțiunea de alarmă;

Alarm Action	
Save Into Storage:	<input type="checkbox"/> File Format: Record (Please mount storage device.)
Upload Via FTP:	<input type="checkbox"/> File Format: Record
Upload Via Email:	<input type="checkbox"/> File Format: Snapshot
External Output:	<input type="checkbox"/> (Please configure the External Output Action Time.)
Play Audio:	<input type="checkbox"/> (Please enable the Audio Speaker.)
Alarm to SIP Phone:	<input type="checkbox"/> (Please open the SIP.)
HTTP Notification:	<input checked="" type="checkbox"/>
HTTP Notification URL:	URL 1
Enable:	<input checked="" type="checkbox"/>
Trigger Interval:	0 (0-900) s
HTTP Method:	Post
Snapshot:	<input type="checkbox"/>
URL:	
User Name:	
Password:	

Pasul 7: Setăți setările de alarmă. Dacă activați External Output și alegeți Constant External Output Action Time, când pragurile ajung la o anumită valoare pe care o setați, timpul alarmei External Output Action va fi întotdeauna constant până când alarma este eliberată.

Alarm Setting	
Record Video Sections:	5 seconds
Snapshot:	3
Snapshot Interval:	1 second
Email Triggered Interval:	Auto
External Output Action Time:	<div style="border: 1px solid black; padding: 5px;"> Customize 10 seconds 30 seconds 1 minute 5 minutes 10 minutes Constant </div>
Audio Action Settings:	
Play Audio Interval:	Auto

Save

Notă: Traversarea de-a lungul direcției săgeții va înregistra ca „In”, opus este „Out”.

Numărarea oamenilor regionale

Când activează Numărarea regională a persoanelor, utilizatorii pot verifica în timp real numărul de persoane și timpul de ședere a fiecărei persoane în regiunea de detectare.

Event >> People Counting

People Counting [Regional People Counting](#) [Statistics Report](#)

Regional People Counting: 1

Enable:

Sensitivity:

Set Detection Region

Detection Region: Edit

Object Size Limits: Edit



Clear All

Min. Size: * pixel(1*1-320*240)

Max. Size: * pixel(1*1-320*240)

Event >> People Counting

People Counting [Regional People Counting](#) [Statistics Report](#)

Regional People Counting: 1

Enable:

Sensitivity:

Effective Region Settings: Normal

Set Detection Region

Detection Region: Edit

Object Size Limits: Edit

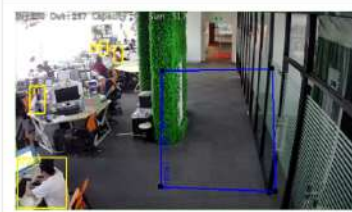

Clear All

Min. Size: * pixel(1*1-320*240)

Pașii de setări sunt așa cum se arată mai jos:

Pasul 1: Activați numărarea persoanelor din regiune;

Pasul 2: Setări limitele pentru regiunea de detectare și dimensiunea obiectului;

Pasul 3: Setări programul de detectare;

Pasul 4: Setări declanșarea alarmei. Alarma va fi declanșată atunci când pragurile depășesc valoarea anumită.

Alarm Trigger	
Max. Stay:	<input checked="" type="checkbox"/> 60
Min. Stay:	<input checked="" type="checkbox"/> 1
Max. Length of Stay:	<input checked="" type="checkbox"/> 30 s

Pasul 6: Setări acțiunea de alarmă;

Alarm Action	
Save Into Storage:	<input type="checkbox"/> File Format: Record (Please mount storage device.)
Upload Via FTP:	<input type="checkbox"/> File Format: Record
Upload Via Email:	<input type="checkbox"/> File Format: Snapshot (Please enable the Email.)
External Output:	<input type="checkbox"/> (Please configure the External Output Action Time.)
Play Audio:	<input type="checkbox"/> (Please enable the Audio Speaker.)
Alarm to SIP Phone:	<input type="checkbox"/> (Please open the SIP.)
HTTP Notification:	<input checked="" type="checkbox"/>
HTTP Notification URL:	URL 1
Enable:	<input checked="" type="checkbox"/>
Trigger Interval:	0 (0-900) s
HTTP Method:	Post
Snapshot:	<input type="checkbox"/>
URL:	undefined
User Name:	undefined
Password:	••••••••

Pasul 7: Setări setările de alarmă. Dacă activați External Output și alegeți Constant External Output Action Time, când pragurile depășesc valoarea stabilită de dvs., timpul de alarmă External Output Action va fi întotdeauna constant până când alarma este eliberată.

Alarm Setting	
Record Video Sections:	5 seconds
Snapshot:	3
Snapshot Interval:	1 second
Email Triggered Interval:	Auto
External Output Action Time:	<div style="border: 1px solid black; padding: 2px;"> Customize 10 seconds 30 seconds 1 minute 5 minutes 10 minutes Constant </div>
Audio Action Settings:	(1~999)
Play Audio Interval:	Auto

Save

Notă:

- Utilizatorii pot verifica în timp real numărul de persoane și timpul șederii fiecărei persoane în regiunea de detectare pe interfața Live View.

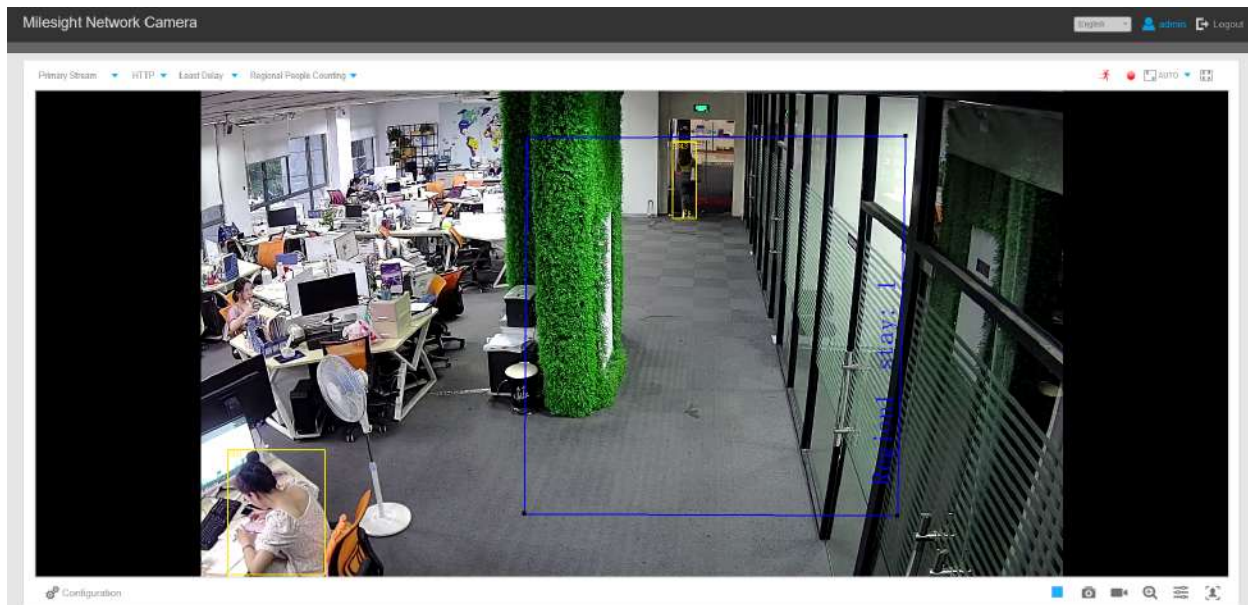

- Pentru numărarea persoanelor regionale, asigurați-vă că modelul dvs. de cameră este MS-CXXXX-XXC.
- Suportă până la 4 regiuni de detectare pentru numărarea persoanelor regionale.

Raport statistic

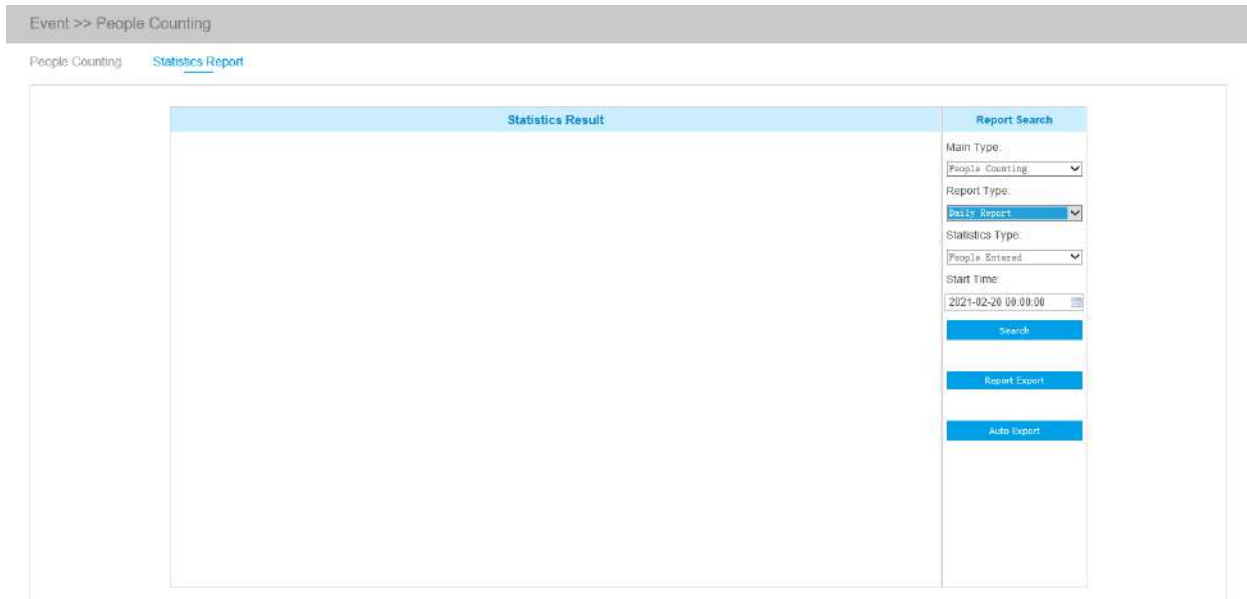

Rezultatele din perioada de activare vor fi afișate pe „**Raport statistic**” interfață.



Pasul 1: Selectați tipul principal;

Pasul 2: Selectați tipul de raport, inclusiv raportul zilnic, raportul săptămânal, raportul lunar și raportul anual;

Pasul 3: Selectați Tipul de statistici, inclusiv Persoane introduse, Persoane ieșite și Sumă;

Pasul 4: Selectați Ora de începere, apoi faceți clic  butonul, camera va număra automat datele pentru ziua/săptămâna/luna/anul (pe baza tipului de raport selectat de utilizator) de la început timp și generați raportul corespunzător. Mai mult, puteți, de asemenea, să faceți clic pe  sau să comutați modul de afișare al Raportului Statistici, așa cum se arată mai jos.

Raport de numărare a persoanelor-statistici (diagramă cu linii)



Raport de numărare a persoanelor-statistici (diagramă cu bare)



Raport de statistici regionale de numărare a persoanelor (diagram cu linii)



Raport de statistici regionale de numărare a persoanelor (diagramă cu bare)



Pasul 5: Faceți clic **Report Export** pentru a deschide fereastra Export, așa cum se arată mai jos, și puteți alegeți Format fișier pentru a exporta raportul în local.

Pasul 6: Faceți clic

Auto Export

pentru a afișa setările raportului de statistici, așa cum se arată mai jos.

- Setează tipul de export. Utilizatorul poate verifica People Counting. Când este bifată Numărarea persoanelor, elementul gri devine editabil, așa cum se arată mai jos;
- Setează Ziua. Utilizatorul poate alege Everyday pentru a exporta rapoarte zilnice, în timp ce îi poate alege pe alții pentru a exporta rapoarte într-o anumită zi a săptămânii;

Statistics Report Settings

Export Type: Regional People Counting ▾

Enable:

Length of Stay: All More Than Less Than 60 ▾ s

Day: Everyday ▾

Time: 00:00:00

Export Time Range: Last 1 day ▾

Export to: FTP Email Storage

Save

- Potriveste ora. Utilizatorul poate alege ora din zi pentru a exporta automat raportul statistici, faceți clic pe pictograma calendarului pentru a afișa următoarea selecție rapidă;

Statistics Report Settings

Export Type: Regional People Counting ▾

Enable:

Length of Stay: All ▾

Day: Everyday Sunday Monday Tuesday Wednesday Thursday Friday Saturday

Time:

Export Time Range:

Export to: Storage

Save

- Setăți intervalul de timp pentru export;

Ziua (alegeți zilnic)

Statistics Report Settings

Export Type: People Counting

Enable:

Day: Everyday

Time: 00:00:00

Export Time Range: Last 1 day (selected), Export All

Export to: FTP Email Storage

Save

Zi (alegeți săptămâna)

Statistics Report Settings

Export Type: Regional People Counting

Enable:

Length of Stay: All

Day: Quick Selection

Time: 00:00:00

Export Time Range: 00:00:00, 00:00:15, 00:00:30, 00:00:45, 00:00:59

Export to: FTP Email Storage

Time 0 : 0 : 0

Save

- Setăți calea de destinație a raportului exportat automat. Raportul poate fi exportat automat pe FTP/Email/Stocare sub forma unei foi de calcul Excel în funcție de ziua, ora și intervalul de timp de export pe care îl setați. Apoi faceți clic pe „Salvați”.

 **Notă:** Dacă se generează raportul statistic curent, acesta va fi salvat ca formular csv.

5.6.4 Harta termică (Opțional)

Funcția Heat Map poate analiza mișcarea clienților pentru a dezvălui informații pentru o mai bună gestionare a afacerii cu rezultatele analizei statistice intuitive și precise în timp sau spațiu, după cum este necesar.

 **Notă:**

- În prezent, Heat Map este acceptată numai în vizualizarea inițială a camerei de rețea panoramică Fisheye 360° și vizualizarea deformată a camerei de rețea Mini Bullet panoramică 180° și a camerei de rețea Mini Dome panoramică 180°.
- Vă rugăm să actualizați camera la V43.7.0.75 sau o versiune superioară pentru a utiliza funcția Heat Map.
- Este permis să vizualizați rapoarte numai în decurs de 7 zile fără un card SD sau NAS.

Harta termografică

Pasul 1: După conectarea pe web, accesați „**AvansatSetări**” → “**Harta termografică**”. Bifați caseta de selectare „**Activați Harta termică**”, apoi setați setările Hărții de căldură așa cum se arată mai jos.

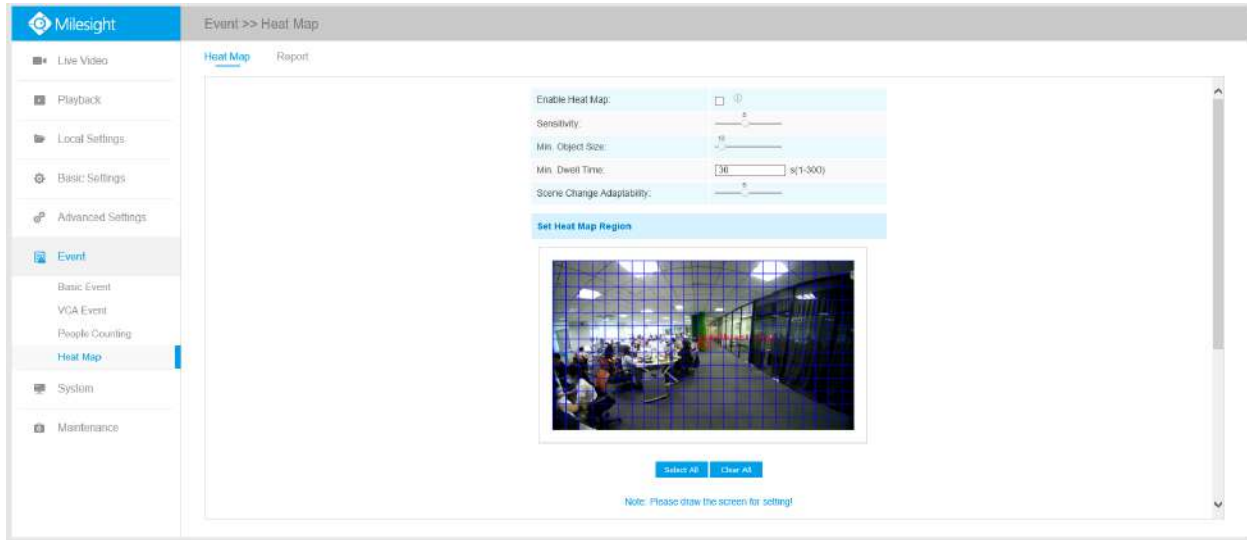

Tabelul 50. Descrierea butoanelor

Parametrii	Introducere a funcției
Sensibilitate	Nivelul 1~10 sunt disponibile, nivelul implicit este 5. Cu cât sensibilitatea este mai mare, cu atât este mai ușor ca obiectele în mișcare să fie înregistrate în rezultate.
Min. Dimensiunea obiectului	Setați dimensiunea minimă a obiectului de la 1 la 100, valoarea implicită este 10. Obiectele mai mici decât această valoare nu vor fi înregistrate în rezultat.
Min. Timp de locuire	Setați timpul minim de așteptare de la 1 la 300, valoarea implicită este 30. Dacă obiectul rămâne în zonă mai mult decât „Timpul minim de așteptare” setat, acesta nu va fi înregistrat în rezultat.
Adaptabilitate la schimbarea scenei	Nivelul 1~10 sunt disponibile, nivelul implicit este 5. Adaptabilitatea schimbării scenei indică adaptabilitatea camerei la schimbările scenei, ceea ce poate crește acuratețea detectării. Camera se adaptează mai bine la scenele care se schimbă mai rapid dacă valoarea este mai mare.

Pasul 2: Setați regiunea hărții termice. Desenați ecranul pentru a seta zona de detectare. Puteți face clic pe „**Selectează tot** butonul ” pentru a selecta toate zonele sau „**Curata tot**butonul ” pentru a elimina zona desenată curentă.

Set Heat Map Region



Select All

Clear All

Note: Please draw the screen for setting!

Pasul 3: Programează setările. Puteți desena orarul făcând clic pe „**Editați** | **x**butonul”. Și apoi faceți clic „**Salva**”sau„**Resetare**”după terminarea prizei.

Schedule Settings

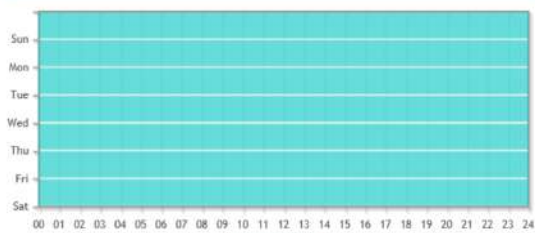

Edit

Time Schedule

	Period1	Period2	Period3	
<input checked="" type="checkbox"/> Sunday	00 00 24 00	00 00 00 00	00 00 00 00	Copy to Other Days
<input checked="" type="checkbox"/> Monday	00 00 24 00	00 00 00 00	00 00 00 00	Copy to Other Days
<input checked="" type="checkbox"/> Tuesday	00 00 24 00	00 00 00 00	00 00 00 00	Copy to Other Days
<input checked="" type="checkbox"/> Wednesday	00 00 24 00	00 00 00 00	00 00 00 00	Copy to Other Days
<input checked="" type="checkbox"/> Thursday	00 00 24 00	00 00 00 00	00 00 00 00	Copy to Other Days
<input checked="" type="checkbox"/> Friday	00 00 24 00	00 00 00 00	00 00 00 00	Copy to Other Days
<input checked="" type="checkbox"/> Saturday	00 00 24 00	00 00 00 00	00 00 00 00	Copy to Other Days

Save Reset

Raport

Rezultatele vor fi afișate pe „**Raport**” interfață.

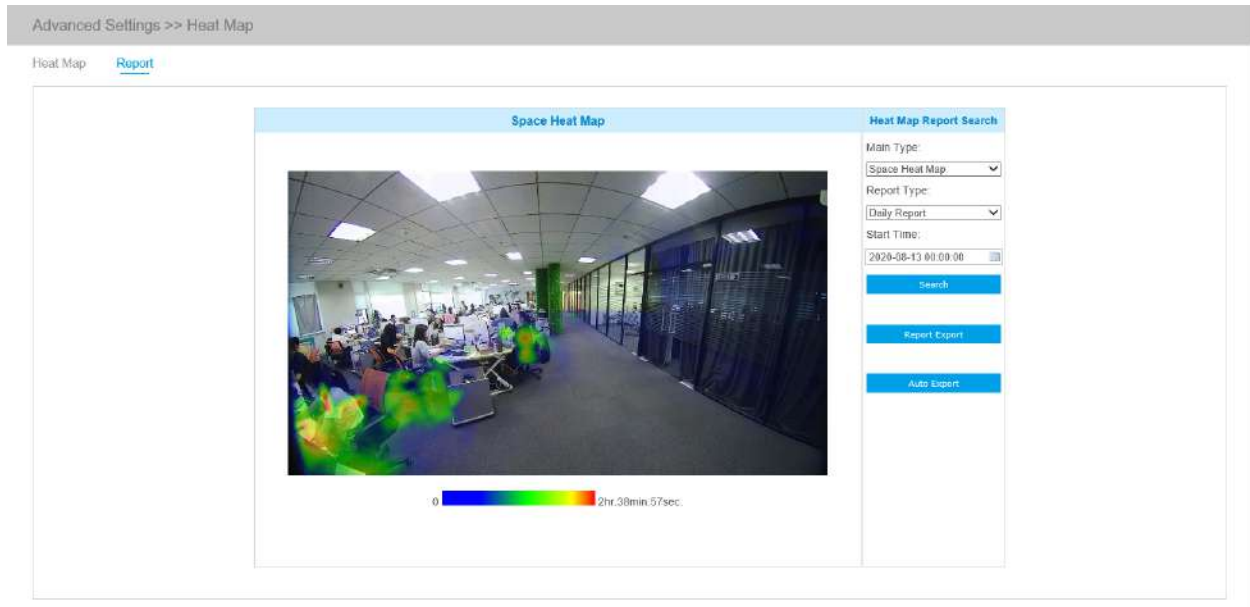

Pasul 1: Selectați tipul principal de hartă termică.

[Harta termică a spațiului]: Harta termică a spațiului va fi prezentată ca o imagine cu culori diferite. Culorile diferite reprezintă valori termice diferite. Roșu reprezintă cel mai înalt, iar albastrul reprezintă cel mai mic.

[Harta de căldură a timpului]: Harta căldurii în timp va fi prezentată ca o diagramă cu linii pentru a arăta căldura în momente diferite.

Pasul 2: Selectați tipul de raport, inclusiv raportul zilnic, raportul săptămânal, raportul lunar și raportul anual.

Pasul 3: Selectați Ora de începere, apoi faceți clic pe „Căutare” butonul, camera va număra automat datele pentru ziua/săptămâna/luna/anul (pe baza tipului de raport selectat de utilizator) de la ora de începere și va genera raportul corespunzător, așa cum se arată mai jos.

Harta căldurii spațiale



Harta de căldură a timpului

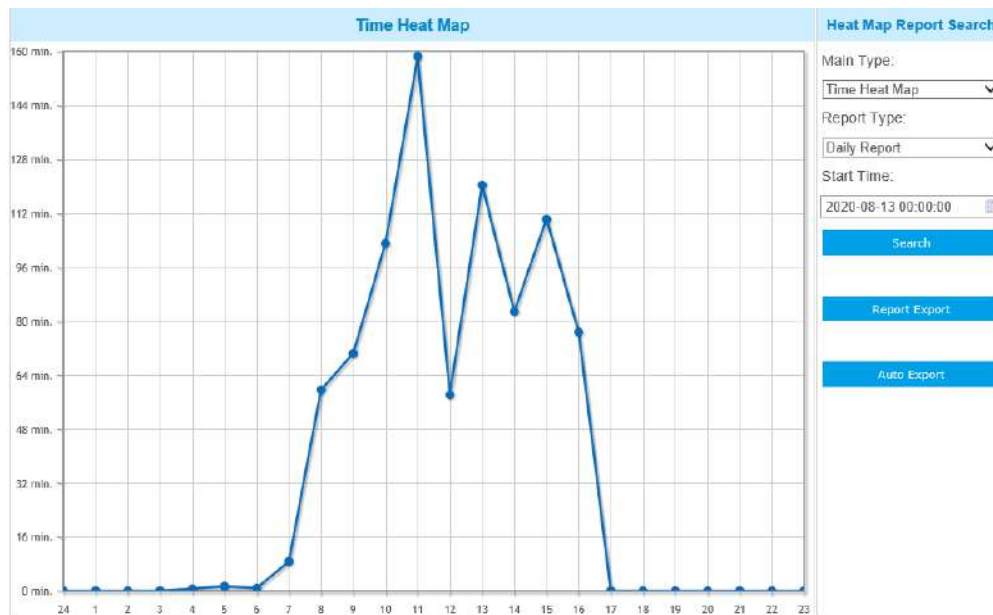

Pasul 4: Faceți clic pe „**Exportul raportului**ibutonul " pentru a exporta raportul în local.

Pasul 5: Faceți clic pe "**Export automat**"butonul pentru a afișa setările raportului Hărții de căldură, așa cum se arată mai jos.

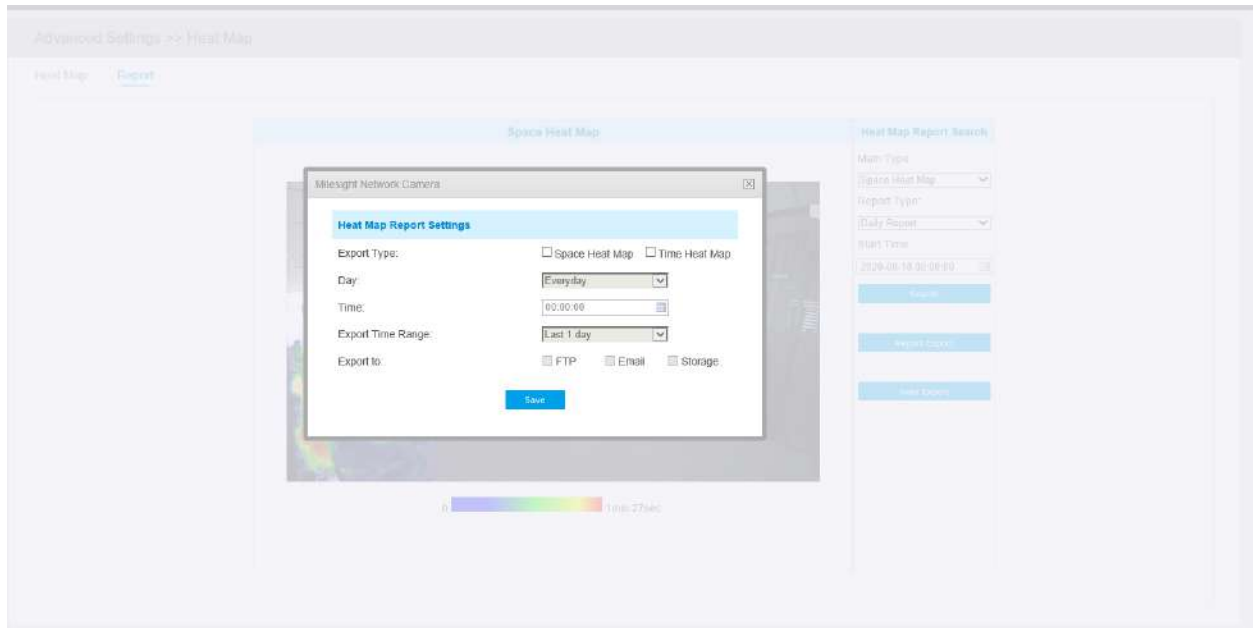

- Setează tipul de export. Utilizatorul poate verifica Space Heat Map sau Time Heat Map sau ambele. Când se bifează fie Harta de căldură spațială, fie Harta de căldură temporală, elementul gri devine editabil, așa cum se arată mai jos;
- Setează Ziua. Utilizatorul poate alege Everyday pentru a exporta rapoarte zilnice, în timp ce îi poate alege pe alții pentru a exporta rapoarte într-o anumită zi a săptămânii;

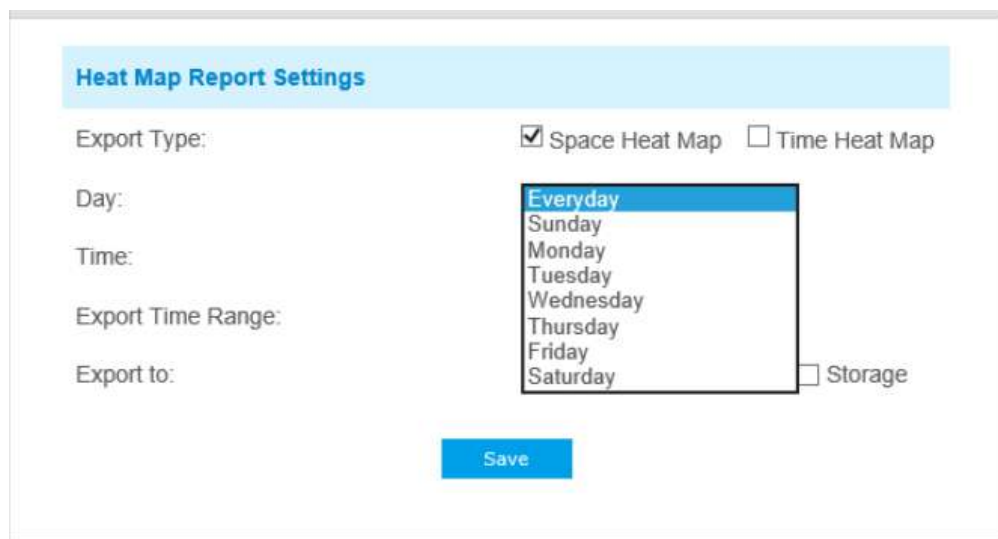

- Potriveste ora. Utilizatorul poate alege ora din zi pentru a exporta automat harta termică, faceți clic pe pictograma calendarului pentru a afișa următoarea selecție rapidă;

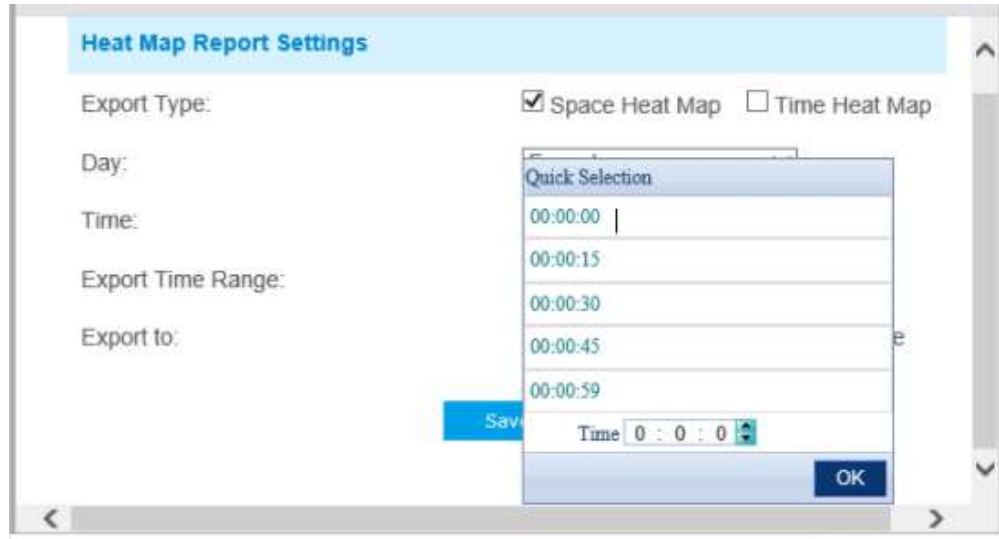

- Setează intervalul de timp pentru export.

Ziua (alegeți zilnic)

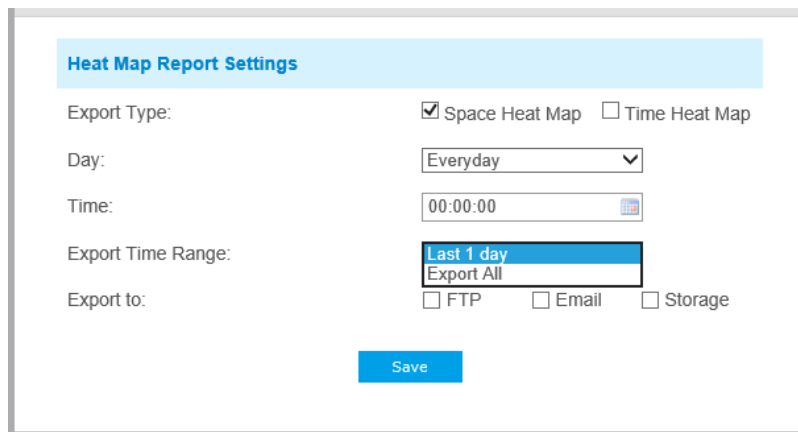

Zi (alegeți săptămâna)

Heat Map Report Settings

Export Type: Space Heat Map Time Heat Map

Day:

Time:

Export Time Range:

Export to: FTP Email Storage

- Setăți calea de destinație a raportului exportat automat. Raportul poate fi exportat automat pe FTP/Email/Stocare sub forma unei foi de calcul Excel sau a unei imagini în funcție de ziua, ora și intervalul de timp de export pe care îl setați. Apoi faceți clic pe „Salvați”.

Heat Map Report Settings

Export Type: Space Heat Map Time Heat Map

Day:

Time:

Export Time Range:

Export to: FTP Email Storage

Dacă se generează harta actuală a căldurii spațiale, aceasta va fi salvată ca imagine png. Dacă se generează harta curentă de căldură a timpului, aceasta va fi salvată ca formular csv.

 **Notă:** Raportul exportat automat al hărții de căldură spațială poate fi utilizat numai pe MS-CXX74-PB.

5.6.55.6.4 Detectarea feței (Opțional)

Funcția de detectare a feței poate detecta fața care apare în zona desenată și poate suporta salvarea instantaneelor feței în stocare, încărcare prin FTP sau e-mail, afișare în Live View.

General

Notă: În prezent, detectarea feței este acceptată numai de camerele AI.

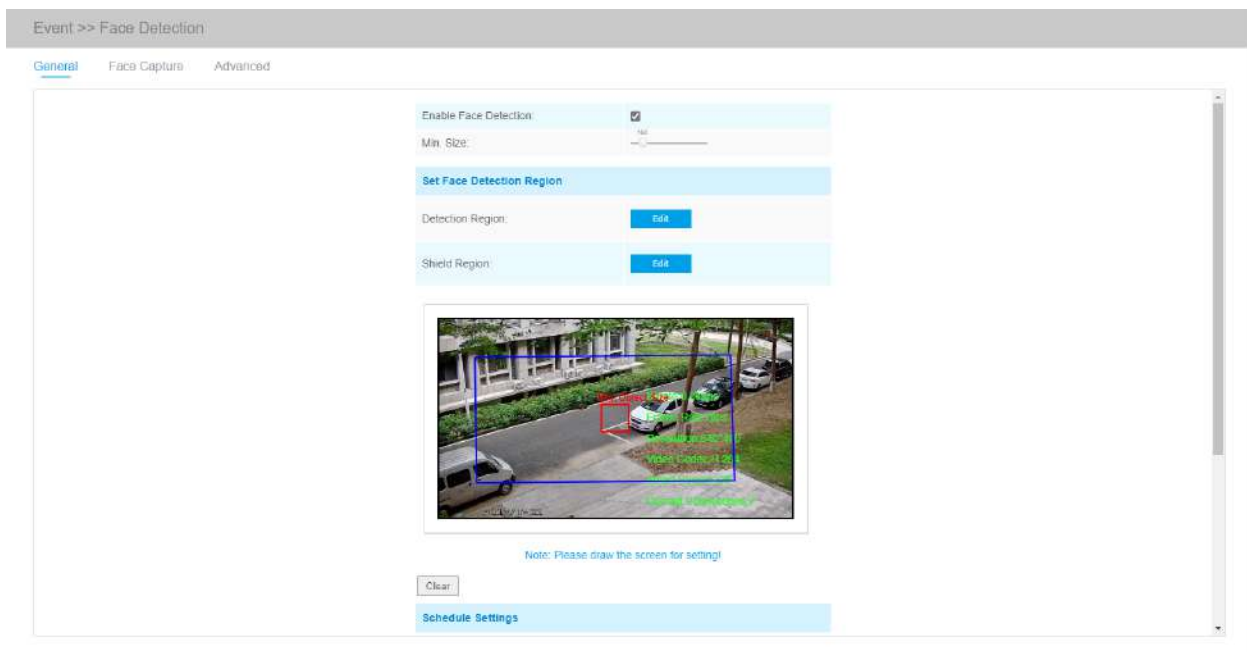

Pașii de setări sunt așa cum se arată mai jos:

Pasul 1: Activați Detectarea feței;

Pasul 2: Setări min. Dimensiunea obiectului;

Pasul 3: Setări regiunea de detectare, puteți trage regiunea de detectare pentru a ajusta dimensiunea. Doar fețele din această regiune vor fi detectate;

Pasul 4: Setări regiunea de scut este de a face ca fețele din anumite locuri ale regiunii de detectare să nu fie detectate. Fețele pot fi setate să nu fie detectate în unele locuri ale regiunii de detectare prin setarea Regiunii Shield. Puteți desena mai întâi o regiune de scut în interfața de previzualizare, apoi faceți clic pe butonul Adăugați. Sunt disponibile cel mult patru Regiuni Shield desenate;

Pasul 5: Setări programul de detectare și faceți clic pe „Salvați”.

Captură feței





Aici puteți face configurația pentru captură instantanee a feței.



Face Capture Configuration	
Capture Mode:	Quality Priority ▾
Capture Quality:	1
Snapshot Type:	Face Only ▾ <input checked="" type="checkbox"/> Background
Snapshot:	1 ▾
Record Video Sections:	30 seconds ▾
Save Into NAS:	<input type="checkbox"/> File Format: Snapshot ▾
Upload Via FTP:	<input type="checkbox"/> File Format: All ▾
Upload Via Email:	<input type="checkbox"/> File Format: Snapshot ▾

Face Detection Message Post Settings	
Enable Face Detection Message Post:	<input checked="" type="checkbox"/>
Post Type:	HTTP ▾
HTTP Notification URL:	URL 1 ▾
Enable:	<input checked="" type="checkbox"/>
Trigger Interval:	0 (0-900) s
HTTP Method:	Post ▾
Snapshot:	<input type="checkbox"/>
URL:	<input type="text"/>
User Name:	Leah
Password:	••••••••

[Save](#)

Tabelul 51. Descrierea butoanelor

Parametrii	Introducere a funcției
<p>Modul de capturare</p>	<p>Mod automat, Prioritate calitate, Prioritate punctualitate, PersonalizareSunt disponibile.</p> <p>Mod auto:În acest mod, va împinge o captură de ecran a feței pe baza calității capturii de ecran și a vitezei de împingere atunci când fața este detectată.</p> <p>Prioritate de calitate:În acest mod, va împinge o captură de ecran a feței de cea mai bună calitate atunci când fața este detectată.</p> <p>Prioritatea oportunității:În acest mod, va împinge o captură de ecran a feței în cel mai scurt timp când fața este detectată.</p> <p>Personalizați:În acest mod, puteți personaliza unele condiții de detectare, inclusiv Intervalul de instantaneu, Limita unghiului feței oblice, Limita unghiului feței de înclinare, Limita unghiului feței laterale, Limita neclarității.</p>
<p>Interval de instantaneu</p>	<p>Sunt disponibile 80 de milisecunde, 200 de milisecunde, 500 de milisecunde, 1 secundă, 2 secunde și 4 secunde.</p> <p> Notă:Opțional pentru modul Personalizare.</p>
<p>Limita unghiului feței oblice</p>	<p>A stabilitLimita unghiului feței oblice la 1~180.Cu cât valoarea este mai mare, cu atât unghiul mai mare este fața oblică care poate fi detectată.</p> <p> Notă:Opțional pentru modul Personalizare.</p>
<p>Limita unghiului feței de pitching</p>	<p>A stabilitLimita unghiului feței de înclinare la 1~180.Cu cât valoarea este mai mare, cu atât unghiul mai mare este fața de înclinare care poate fi detectată.</p> <p> Notă:Opțional pentru modul Personalizare.</p>
<p>Limita unghiului feței laterale</p>	<p>A stabilitLimita unghiului feței laterale la 1~180.Cu cât valoarea este mai mare, cu atât fața laterală care poate fi detectată este mai mare.</p> <p> Notă:Opțional pentru modul Personalizare.</p>
<p>Limită de estompare</p>	<p>A stabilitLimita de estompare la 1~10.Cu cât valoarea este mai mare, cu atât fața poate fi detectată mai neclară.</p> <p> Notă:Opțional pentru modul Personalizare.</p>
<p>Tip instantaneu</p>	<p>Numai față, partea superioară a corpului, întregul corpSunt disponibile.</p> <p>Doar față:Capturați numai captură de ecran a feței.</p> <p>Partea superioară a corpului:Faceți o captură de ecran din partea superioară a corpului.</p> <p>Tot corpul:Capturați o captură de ecran a întregului corp.</p> <p>Dacă bifați opțiunea „Background”, va face o altă captură de ecran a întregii imagini.</p>

Parametrii	Introducere a funcției
Instantaneu	Setați numărul de capturi de ecran la 1-5. Va face o captură de ecran în funcție de intervalul de instantaneu pe care l-ați setat.
Înregistrați secțiuni video	Sunt disponibile șase perioade diferite (5, 10, 15, 20, 25, 30 sec).
Salvați în NAS	Salvați fișierele de alarmă în NAS.
Încărcați prin FTP	Încărcați fișierele de alarmă prin FTP.
Încărcați prin e-mail	Încărcați fișierele de alarmă prin e-mail.
Activați Detectarea feței Setări pentru mesaje	Bifați caseta de selectare pentru a activa Postarea mesajului de detectare a feței. Acesta va trimite informații către anumite dispozitive terțe sau software compatibil. Informațiile pot fi transmise prin TCP sau HTTP.
Tip post	Informația poate fi împinsă de TCP sau HTTP .
Adresa URL de notificare HTTP	Există trei tipuri de URL de notificare HTTP, inclusiv URL1, URL2 și URL3.
Permite	Bifați caseta de selectare pentru a activa un fel de URL de notificare HTTP.
Interval de declanșare	Intervalul de declanșare al camerei care transmite informații către unele dispozitive terțe.
Metoda HTTP	Există două metode HTTP push, inclusiv Post și Get.
Instantaneu	Alegeți dacă doriți să trimiteți informații cu instantaneu către anumite dispozitive sau software terță parte.  Notă: Această opțiune este disponibilă doar pentru URL1.
URL	Camera poate folosi adresa URL API pentru a trimite informații de detectare a feței către dispozitivele back-end atunci când fața detectată este capturată. Formatul adresei URL API depinde de dispozitivele back-end, inclusiv de server, port și alte formate necesare. De exemplu, dacă doriți să trimiteți informații către Milesight VMS Enterprise, formatul adresei URL API este următorul: <u>http://IP_server VMS: Port VMS/api/httpEvent</u>  Notă: Acesta acceptă HTTPS pentru HTTP Post.
Nume de utilizator	Numele receptorului.
Parola	Parola destinatarului.

Camera va detecta fețele în Live View în funcție de regiunea și condițiile pe care le setați. Dacă bifați opțiunea „Afișare melodii”, aceasta va afișa captura de ecran a feței cu ID-ul în partea stângă a Live View.

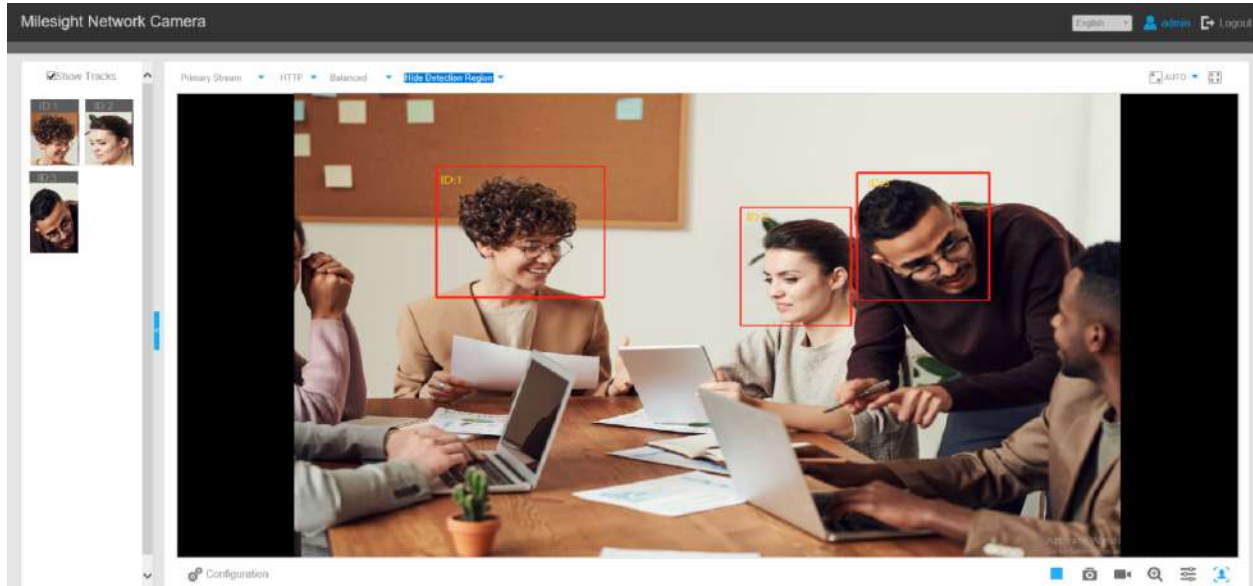





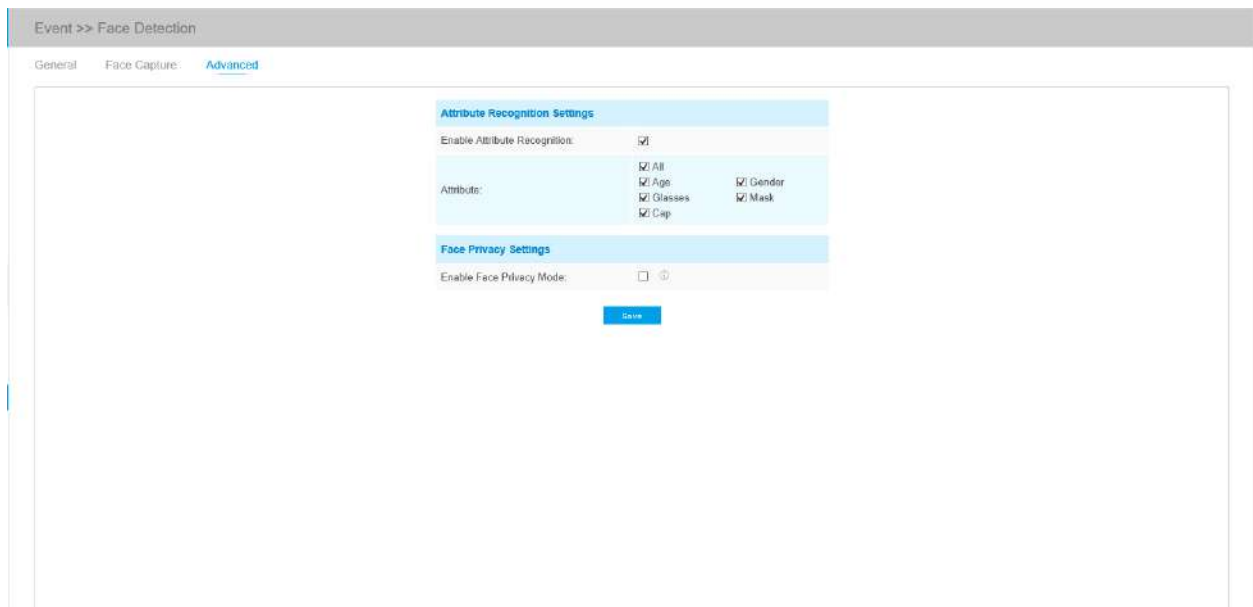

Avansat

Aici puteți activa Recunoașterea atributelor și puteți configura atributele pe care doriți să le detectați. Sau activați Modul de confidențialitate a feței pentru Detectarea feței.



Tabelul 52. Descrierea butoanelor

Parametrii	Introducere a funcției
<p>Activați Recunoașterea atributelor</p>	<p>Când este activată Recunoașterea atributelor, atributele fețelor detectate vor fi afișate în partea stângă a interfeței Live View. Atributele includ vârsta, sexul, ochelarii, mască și șapcă. Recunoașterea atributelor răspunde nevoilor utilizatorilor în unele scenarii speciale, ceea ce îmbunătățește experiența utilizatorului.</p> <p> Notă:</p> <ul style="list-style-type: none"> • Asigurați-vă că funcția de detectare a feței este activată. • Asigurați-vă că opțiunea Mod captură este setată la Prioritate calitate. • Funcția de recunoaștere a atributelor nu poate fi utilizată împreună cu funcția de confidențialitate a feței. • Asigurați-vă că modelul camerei dvs. este MS-CXXX-XXC. (Cu excepția seriei de camere LPR) 
<p>Atribut</p>	<p>Utilizatorii pot alege atributele după cum este necesar.</p> <p>Toate: Selectați sau deselectați toate atributele cu un singur clic.</p> <p>Vârstă: Recunoașteți vârsta în funcție de față, tipurile inclusiv Copil (Vârsta 0-17), Adult (Vârsta 18-59), Vârstnic (Vârsta peste 59).</p> <p>Gen: Recunoașteți genul în funcție de față, tipurile inclusiv masculin și feminin.</p> <p>Ochelari: Recunoașteți dacă persoana poartă sau nu ochelari.</p> <p>Masca: Recunoașteți dacă persoana poartă sau nu mască.</p> <p>Capac: Recunoașteți dacă persoana poartă șapcă sau nu.</p> <p> Notă: Atributele nerecunoscute sau recunoscute anormal vor fi afișate ca " " .</p>

Parametrii	Introducere a funcției
<p>Activați modul de confidențialitate a feței</p>	<p>Când Modul de confidențialitate a feței este activat, fețele detectate în zona de detectare a feței vor fi automat mozaic. Dimensiunea mozaicului este legată de cea a fețelor detectate, iar utilizatorii pot personaliza dimensiunea fețelor detectate după cum este necesar. Funcția Face Privacy răspunde nevoilor utilizatorilor în unele scenarii speciale, ceea ce protejează foarte mult drepturile de portret ale oamenilor.</p> <p> Notă:</p> <p># Asigurați-vă că funcția de detectare a feței este activată.</p> <p># Pentru a activa Modul de confidențialitate a feței, parametrii video ar trebui să fie:</p> <ul style="list-style-type: none"> • Codec video H.265 (toate fluxurile) • Flux primar: 1080P@25fps • Flux secundar: 704*576@25fps • Flux terțiar: dezactivat <p>Puteți modifica parametrii video la configurația recomandată în fereastra pop-up:</p> <div data-bbox="586 821 1284 1003" style="border: 1px solid #ccc; padding: 10px; margin: 10px 0;"> <p>Milesight Network Camera ✕</p> <p> To enable Face Privacy Mode, video parameters will be modified to recommended configuration, are you sure to continue?</p> <p style="text-align: center;"> <input type="button" value="OK"/> <input type="button" value="Cancel"/> </p> </div> <p># Captura feței/Detecția feței Postarea mesajelor/Recunoașterea atributelor nu sunt disponibile în Modul de confidențialitate a feței.</p> <p># Asigurați-vă că modelul dvs. de cameră este MS-CXXX-XXC. (Cu excepția seriei de camere LPR)</p> <div data-bbox="586 1199 1284 1528" style="border: 1px solid #ccc; padding: 10px; margin: 10px 0;"> <p>Milesight Network Camera 🔍 🗨️ 📷</p>  <p style="font-size: small; margin-top: 5px;">@milesight</p> </div>

5.7 LPR (Optional)

5.7.1 Video live

Camera Milesight LPR acceptă interfața profesională LPR Live View, poate afișa rezultatele recunoașterii plăcuțelor de înmatriculare în timp real și poate afișa instantaneele plăcuțelor de înmatriculare detectate, ceea ce realizează o soluție LPR autonomă.



Modul LPR al interfeței Live View (serie non-AI)

Recognition Result: RT578N

No.	Time	License Plate	Plate Type	Vehicle Speed	Direction	Detection Region
6	2020-04-13 16:57:11	RT578N	Visitor	-	-	1
5	2020-04-13 16:57:10	NERB1118	Visitor	-	-	1
4	2020-04-13 16:57:05	NERB1118	Visitor	-	-	1
3	2020-04-13 16:57:02	NERB1111	Visitor	-	-	1
2	2020-04-13 16:57:02	NERB1118	Visitor	-	-	1
1	2020-04-13 16:57:01	NERB1111	Visitor	-	-	1

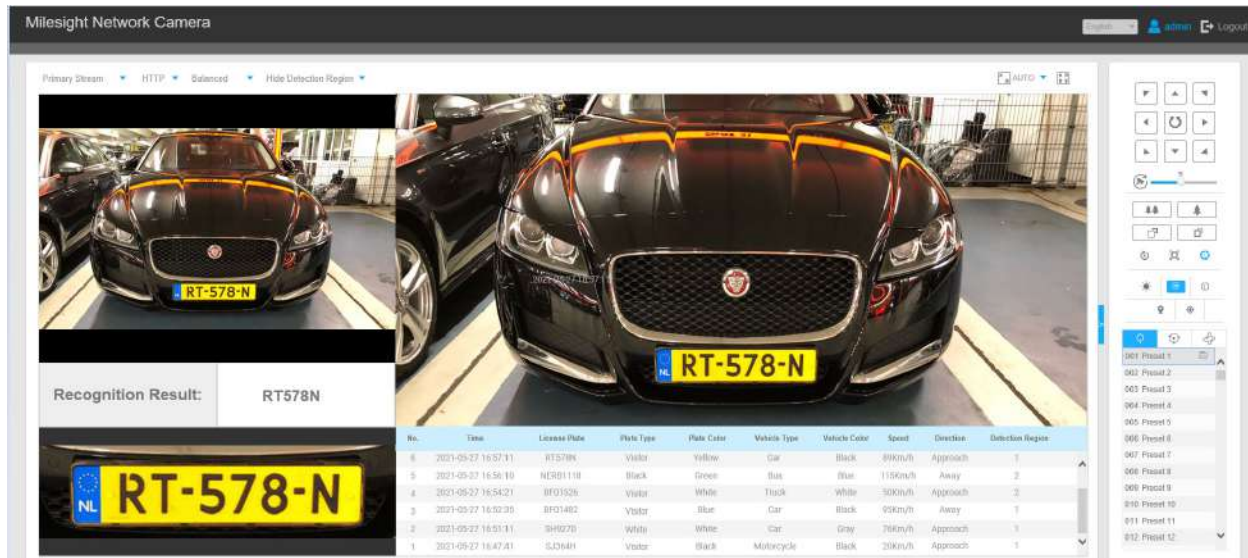
Modul LPR al interfeței Live View (Seria AI)



Notă: Pentru instantaneu/Înregistrare ( / ), puteți face clic pentru a captura/înregistra imaginea curentă/ video, dar numai atunci când utilizați browserul IE cu plugin, acesta va fi salvat automat în calea configurată de pe computer și va apărea folderul corespunzător. Dacă utilizați browserul Chrome/Firefox/Safari/Edge în modul fără plugin, acesta nu va afișa automat folderul corespunzător pentru a vă afișa detaliile.

5.7.2 Setări

Funcția LPR va detecta și capta automat plăcuța de înmatriculare în timp real și va compara cu o listă predefinită, apoi ia măsurile adecvate, cum ar fi generarea unei alerte odată ce plăcuța de înmatriculare se află pe lista neagră predefinită.

Notă:

- LPR este opțional pentru 12X AF Motorized Pro Bullet, Mini PoE PTZ Bullet, ABF Pro Box, Mini Bullet motorizat antivandal, Camera de rețea Pro Bullet motorizată, Camera de rețea Mini Bullet.
- În prezent avem trei versiuni LPR, **LPR1**, **LPR2** și **LPR3**. LPR1 este pentru regiunile asiatice, LPR2 este pentru regiunile europene și fosta Uniune Sovietică și LPR3 este pentru Coreea.
- Există doar Eveniment de bază în fila Eveniment pentru camerele LPR.

General

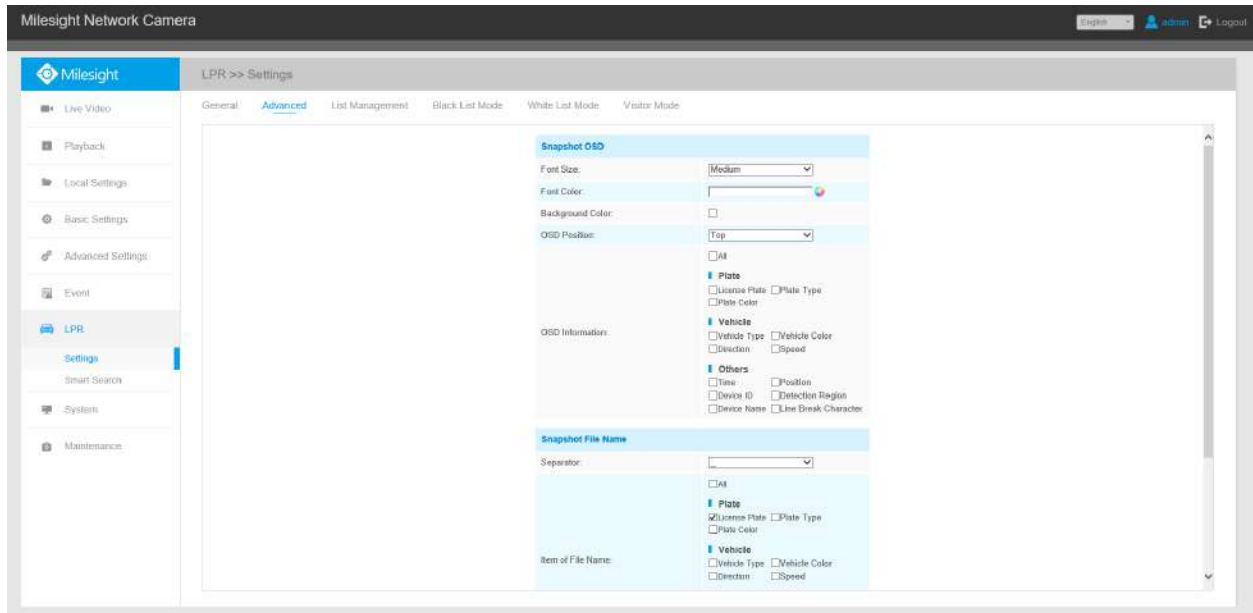

Pasul 1: Introduceți licența și faceți clic pe Salvare. Când starea licenței se schimbă în Valid, camera poate începe să detecteze plăcuțele de înmatriculare.

Enable License Plate Recognition:	<input checked="" type="checkbox"/>
License:	7325220EC7B6C181B38A
License Status:	Valid
Processing Resolution:	1280*720



Notă: Doar LPR2 și LPR3 trebuie să introducă o licență pentru a activa funcția LPR.

Pasul 2: Modul de noapte LPR acceptă efectul optim de recunoaștere a nopții LPR prin ajustarea diferitelor niveluri de parametri. Puteți alege Personalizare pentru a seta manual timpul efectiv sau alege Modul automat care poate comuta automat în modul noapte în funcție de intensitatea luminii.

Personalizați modul

Image Settings	
Enable LPR Night Mode:	<input checked="" type="checkbox"/>
Effective Time:	Customize ▼
Start Time:	18 ▼ 00 ▼
End Time:	06 ▼ 00 ▼
Level:	

Mod auto

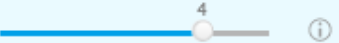
Image Settings	
Enable LPR Night Mode:	<input checked="" type="checkbox"/>
Effective Time:	Auto Mode ▼
Day to Night Value:	 38 Reset
Night to Day Value:	 82 Reset
IR Light Sensor Value:	100 
Level:	

Pasul 3: Bifați caseta de selectare „Activați recunoașterea plăcuțelor de înmatriculare”, puteți desena ecranul pentru a selecta zona interesată.

Tabelul 53. Descrierea butoanelor

Parametrii	Introducere a funcției
Licență (Numai pentru LPR2 și LPR3)	Generat de informațiile camerei
Starea licenței (Numai pentru LPR2 și LPR3)	Afișați starea actuală a licenței, inclusiv Valabil și Invalid .
Rezoluția procesării	Rezoluția fluxului pentru analiza LPR, inclusiv 1920*1280, 1280*720, 640*360, 320*176.

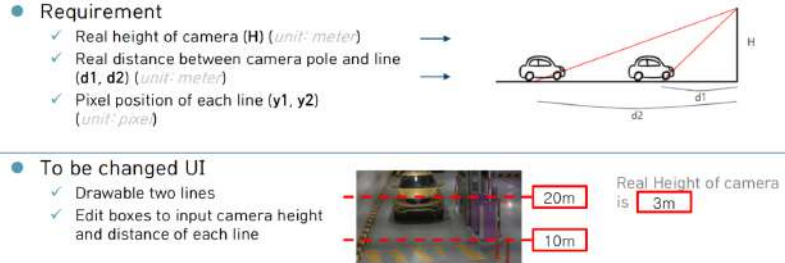
Parametrii	Introducere a funcției
Țara/Regiune (Numai pentru LPR1)	Selectați țara/regiunea pentru a detecta plăcuța de înmatriculare.
Setări efective pentru regiune (Numai pentru seria PTZ)	Normal: configurați regiunile de detectare LPR pentru zona curentă. Avansat: configurați diferite regiuni de detectare LPR pentru diferite presetări PTZ (suportă doar presetarea 1~4 până acum).
Activați modul de detectare zi/noapte (Numai pentru LPR3)	Cu această opțiune activată, camera va activa diferite moduri de detectare în funcție de modul Zi/Noapte.
Activați detectarea vitezei vehiculului (Numai pentru LPR3)	<p>Cu această opțiune activată, camera va detecta viteza vehiculului și va afișa rezultatele pe interfața de căutare inteligentă.</p> <p>Trebuie să desenați două linii (Line1 și Line2) pe vizualizarea live și completați înălțimea instalării camerei, Distanța orizontală1 și Distanța orizontală2, camera va combina liniile pe care le desenați și datele completate pentru a calcula viteza vehiculului.</p> <p>Înălțimea de instalare a camerei: înălțimea reală a camerei.</p> <p>Distanța orizontală 1: distanța reală dintre stâlpul camerei și linia1.</p> <p>Distanța orizontală2: distanța reală dintre stâlpul camerei și linia2.</p> <div data-bbox="613 1087 1393 1411"> <h3>Speed of vehicle</h3> <ul style="list-style-type: none"> Requirement <ul style="list-style-type: none"> ✓ Real height of camera (H) (unit: meter) ✓ Real distance between camera pole and line (d1, d2) (unit: meter) ✓ Pixel position of each line (y1, y2) (unit: pixel) To be changed UI <ul style="list-style-type: none"> ✓ Drawable two lines ✓ Edit boxes to input camera height and distance of each line  </div>

Parametrii	Introducere a funcției																				
Adăuga	<p>Desenați ecranul pentru a selecta zona interesată, apoi faceți clic pe butonul „Adăugați” pentru a adăuga zona, pot fi adăugate doar patru zone de recunoaștere.</p> <p>Puteți edita numele zonei sau puteți șterge zona din lista de mai jos.</p> <table border="1"> <thead> <tr> <th>ID</th> <th>Name</th> <th>Edit</th> <th>Delete</th> </tr> </thead> <tbody> <tr> <td>1</td> <td>ROI_1</td> <td></td> <td></td> </tr> <tr> <td>2</td> <td>ROI_2</td> <td></td> <td></td> </tr> <tr> <td>3</td> <td>ROI_3</td> <td></td> <td></td> </tr> <tr> <td>4</td> <td>ROI_4</td> <td></td> <td></td> </tr> </tbody> </table> <p> Notă:Numai plăcuțele de înmatriculare mai mari de 150 de pixeli pot fi recunoscute.</p>	ID	Name	Edit	Delete	1	ROI_1			2	ROI_2			3	ROI_3			4	ROI_4		
ID	Name	Edit	Delete																		
1	ROI_1																				
2	ROI_2																				
3	ROI_3																				
4	ROI_4																				
clar	Faceți clic pe butonul „Șterge” pentru a șterge zona desenată.																				
Sterge tot	Faceți clic pe butonul „Șterge toate” pentru a șterge toate zonele adăugate.																				

Pasul 4: Programează setările. Puteți desena programul făcând clic pe butonul Editați.

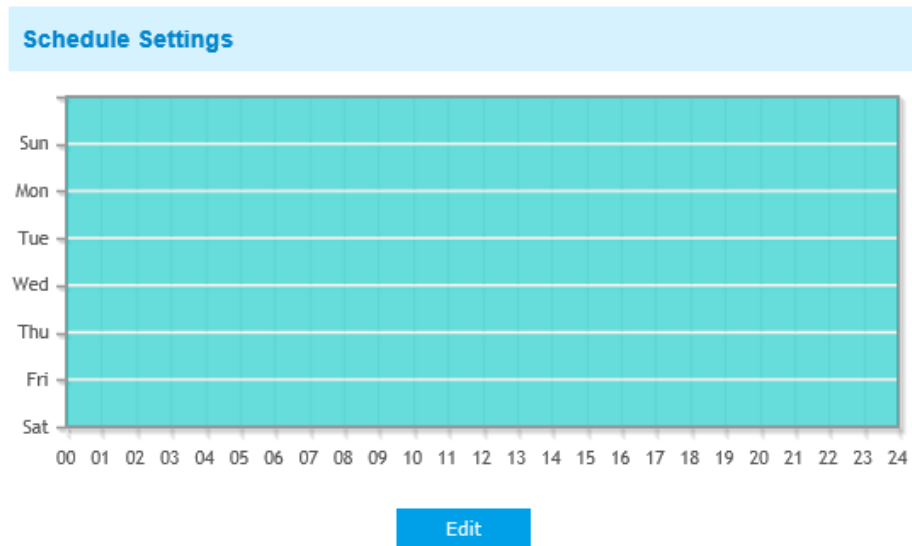

Pasul 5: Setați setările de detectare și setările pentru mesajele LPR.

Detection Settings	
Detection Trigger:	Always <input type="button" value="v"/>
Confidence Level:	
Repeat Plate Checktime:	0 <input type="button" value="millisecond v"/> (0~60000ms)
Features Identification:	<input type="checkbox"/> All <input type="checkbox"/> Direction <input type="checkbox"/> Detection Region <input type="checkbox"/> Region
LPR Message Post Settings	
Enable LPR Message Post:	<input checked="" type="checkbox"/>
Post Type:	HTTP <input type="button" value="v"/>
HTTP Method:	Post <input type="button" value="v"/>
Snapshot Type:	All <input type="button" value="v"/>
HTTP Notification URL:	<input type="text"/>
User Name:	<input type="text"/>
Password:	<input type="text"/>

Tabelul 54. Descrierea butoanelor





Parametrii	Introducere a funcției
Declanșator de detectare	<p>Mereu: în acest mod, camera va detecta întotdeauna plăcuțele de înmatriculare.</p> <p>Intrare alarmă: în acest mod, camera va detecta plăcuțele de înmatriculare numai în timpul declanșării intrării alarmei.</p>
Nivel de încredere (Numai pentru LPR1 și LPR2)	<p>Puteți seta nivelul de încredere de la 1 la 10.</p> <p>Când nivelul de încredere al plăcuței de înmatriculare este mai mare decât nivelul de încredere setat, aceasta va împinge imaginea plăcuței de înmatriculare la interfața de căutare inteligentă.</p>
Repetăți timpul de verificare a plăcii	<p>Setați intervalul de timp pentru citirea repetată a plăcuțelor de înmatriculare pentru a evita în mod eficient identificarea dublată a vehiculelor de parcare.</p> <p>Puteți seta Repeat Plate Checktime de la 0 la 60 min sau de la 0 la 60000 ms.</p>

Parametrii	Introducere a funcției
Identificarea caracteristicilor	Verifica Regiune (Numai pentru LPR2), Direcția Regiunea, Direcția sau Toate pentru a activa Identificarea caracteristicilor, va afișa informațiile corespunzătoare pe interfața de căutare inteligentă.
Activați mesajul LPR	Bifați caseta de selectare pentru a activa mesajul LPR. Va trimite informații către anumite dispozitive sau software terță parte care sunt compatibile cu ale noastre.
Tip post	Informația poate fi împinsă de TSP, TCP sau HTTP .
Metoda HTTP	Există două metode HTTP push, inclusiv Post și Get.
Tip instantaneu	Pot fi alese trei tipuri de instantanee: All, License Plate și Full Snapshot. Când alegeți Toate, Instantaneul plăcuței de înmatriculare și Instantaneul complet vor fi împins. Notă: Această opțiune este disponibilă doar pentru Metoda Post HTTP.
Adresa URL de notificare HTTP	Camera LPR poate folosi adresa URL API pentru a trimite informații LPR către dispozitivele back-end atunci când plăcuța de înmatriculare este recunoscută. Formatul URL API se completează după cum urmează: http://IP:Port/api/lpr?
Nume de utilizator	Numele receptorului
Parola	Parola destinatarului

 **Notă:** Funcția License Plate Serial Format acceptă formularea regulilor de identificare și poate face automat procesări ulterioare, filtra plăcuțele de înmatriculare în formate neconforme pentru a obține o recunoaștere mai inteligentă și mai precisă a plăcuțelor de înmatriculare.

Settings

Add Delete All

ID	License Plate Character Count	License Plate Serial Format	Enable	Edit	Delete
0	ALL	*	<input type="checkbox"/>		
1	6	AA111A	<input checked="" type="checkbox"/>		
2	7	AA111A*	<input checked="" type="checkbox"/>		

Filter out results with incorrect character count
A - Letters Only
1 - Numbers Only
* - Unrestricted Type
Example: AA111*



Save

Avansat

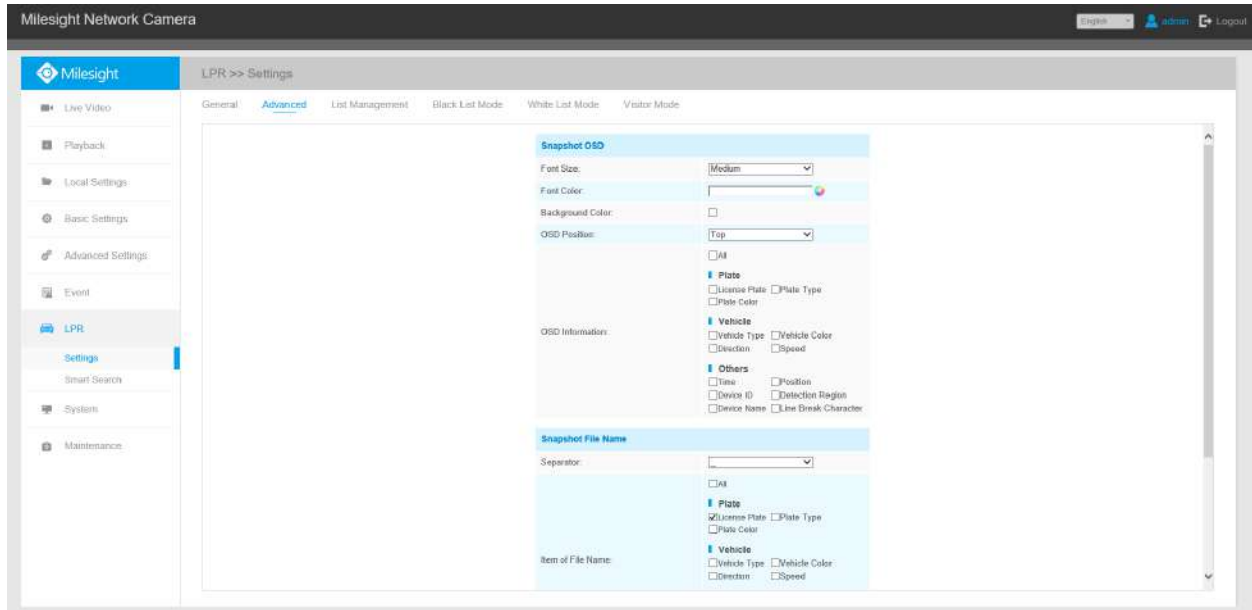
În interfață, puteți seta informațiile de afișare privind instantaneul recunoașterii plăcuței de înmatriculare și, de asemenea, puteți personaliza numele fișierului instantaneelor care sunt încărcate prin FTP sau e-mail sau stocate pe calea fișierului imagine LPR local.



Tabelul 55. Descrierea butoanelor

Parametrii	Introducere a funcției
Marimea fontului	Small/Medium/Large sunt disponibile pentru informațiile OSD.  Notă: Dimensiunea fontului Snapshot OSD și dimensiunea fontului Image OSD sunt corespunzătoare.
Culoare font	Activați pentru a seta o culoare diferită pentru informațiile OSD.  Notă: Culoarea fontului OSD instantaneu și culoarea fontului OSD imagine sunt corespunzătoare.
Culoare de fundal	Bifați caseta de selectare pentru a selecta culoarea de fundal a informațiilor OSD instantanee.  Notă: Culoarea de fundal nu poate fi aceeași cu culoarea fontului.
Poziția OSD	Bifați caseta de selectare pentru a afișa poziția informațiilor OSD.

Parametrii	Introducere a funcției
<p>Informații OSD</p>	<p>Personalizați conținutul OSD. Puteți seta informațiile OSD așa cum se arată mai jos:</p> <div data-bbox="617 403 1409 814" style="border: 1px solid #ccc; padding: 10px; margin: 10px 0;"> <p>OSD Information:</p> <ul style="list-style-type: none"> <input type="checkbox"/> All Plate <ul style="list-style-type: none"> <input type="checkbox"/> License Plate <input type="checkbox"/> Plate Type <input type="checkbox"/> Plate Color Vehicle <ul style="list-style-type: none"> <input type="checkbox"/> Vehicle Type <input type="checkbox"/> Vehicle Color <input type="checkbox"/> Direction <input type="checkbox"/> Speed Others <ul style="list-style-type: none"> <input type="checkbox"/> Time <input type="checkbox"/> Position <input type="checkbox"/> Device ID <input type="checkbox"/> Detection Region <input type="checkbox"/> Device Name <input type="checkbox"/> Line Break Character </div> <p>Când plăcuța de înmatriculare este recunoscută și alarma este declanșată, instantaneul recunoașterii plăcuței de înmatriculare va apărea după cum urmează:</p> 
<p>Separator</p>	<p>„-”, „_” și Space sunt disponibile pentru formatul File Name Separator.</p> <p>Separatorul implicit este „-”.</p>

Parametrii	Introducere a funcției
Elementul Nume fișier	<p>Puteți personaliza numele fișierului instantaneu în funcție de elementele alese.</p> <div style="border: 1px solid #ccc; padding: 10px; background-color: #e6f2ff;"> <p>Item of File Name:</p> <p><input type="checkbox"/> All</p> <p>Plate</p> <p><input checked="" type="checkbox"/> License Plate <input type="checkbox"/> Plate Type</p> <p><input type="checkbox"/> Plate Color</p> <p>Vehicle</p> <p><input type="checkbox"/> Vehicle Type <input type="checkbox"/> Vehicle Color</p> <p><input type="checkbox"/> Direction <input type="checkbox"/> Speed</p> <p>Others</p> <p><input checked="" type="checkbox"/> Time <input type="checkbox"/> Position</p> <p><input type="checkbox"/> Device ID <input type="checkbox"/> Detection Region</p> <p><input type="checkbox"/> Device Name</p> </div>

De fiecare dată când un articol este bifat, lista va adăuga rândul articolului, inclusiv numele articolului și operație de sortare. Puteți face clic pe și butonul pentru a sorta aceste articole și puteți alege separator pentru a conecta numele acestor articole. De asemenea, conținutul articolelor Poziție și ID dispozitiv poate fi personalizat. Când verificați toate elementele, interfața funcției se va afișa după cum urmează:

Snapshot File Name	
Separator:	-
Item of File Name:	<input checked="" type="checkbox"/> All <input checked="" type="checkbox"/> Time <input checked="" type="checkbox"/> License Plate <input checked="" type="checkbox"/> Plate Type <input checked="" type="checkbox"/> Vehicle Speed <input checked="" type="checkbox"/> Direction <input checked="" type="checkbox"/> Detection Region <input checked="" type="checkbox"/> Position <input checked="" type="checkbox"/> Device Name <input checked="" type="checkbox"/> Device ID
Item of File Name	Sorting
Plate Type	⇅ ⇅
Vehicle Speed	⇅ ⇅
License Plate	⇅ ⇅
Direction	⇅ ⇅
Detection Region	⇅ ⇅
Position: <input type="text" value="Position"/>	⇅ ⇅
Device Name	⇅ ⇅
Time	⇅ ⇅
Device ID: <input type="text" value="Device ID"/>	⇅ ⇅

Note: The file name of full-snapshot will be preceded by a number of 4.

 **Notă:** Trebuie să verificați cel puțin un articol.

De exemplu, puteți alege articolele, separatorul și sortarea articolelor după cum urmează:

Snapshot File Name

Separator:

Item of File Name:

All
 Time
 Plate Type
 Direction
 Position
 Device ID

License Plate
 Vehicle Speed
 Detection Region
 Device Name

Item of File Name	Sorting
Time	↑ ↓
License Plate	↑ ↓

Note: The file name of full-snapshot will be preceded by a number of 4.

Save

Odată ce plăcuța de înmatriculare este recunoscută, iar instantaneul va fi încărcat prin FTP sau e-mail sau stocat pe calea fișierului imagine LPR local. Apoi, puteți vedea numele fișierului instantaneu pe care îl personalizați după cum se arată mai jos:

Instantaneu complet recunoscut cu succes



Instantaneu complet recunoscut eșuat



420201116021729_RT528N

Instantaneu al plăcuței de înmatriculare A fost recunoscut cu succes



20201116021729_RT528N

Instantaneu al plăcuței de înmatriculare A eșuat



20201116021729_##528N

 **Notă:**

- Dacă elementul verificat nu este recunoscut cu succes, atunci articolul va fi afișat cu simbolul specific „#”.
- Numele fișierului pentru instantaneu complet va fi precedat de un număr de 4.

Managementul listelor

Adăugați plăcuțele de înmatriculare la această interfață ca tip Negru sau Alb (Lista Neagră/Albă), apoi puteți seta acțiunea de alarmă pentru aceste plăcuțe de înmatriculare în modul de listă neagră sau lista albă corespunzătoare.

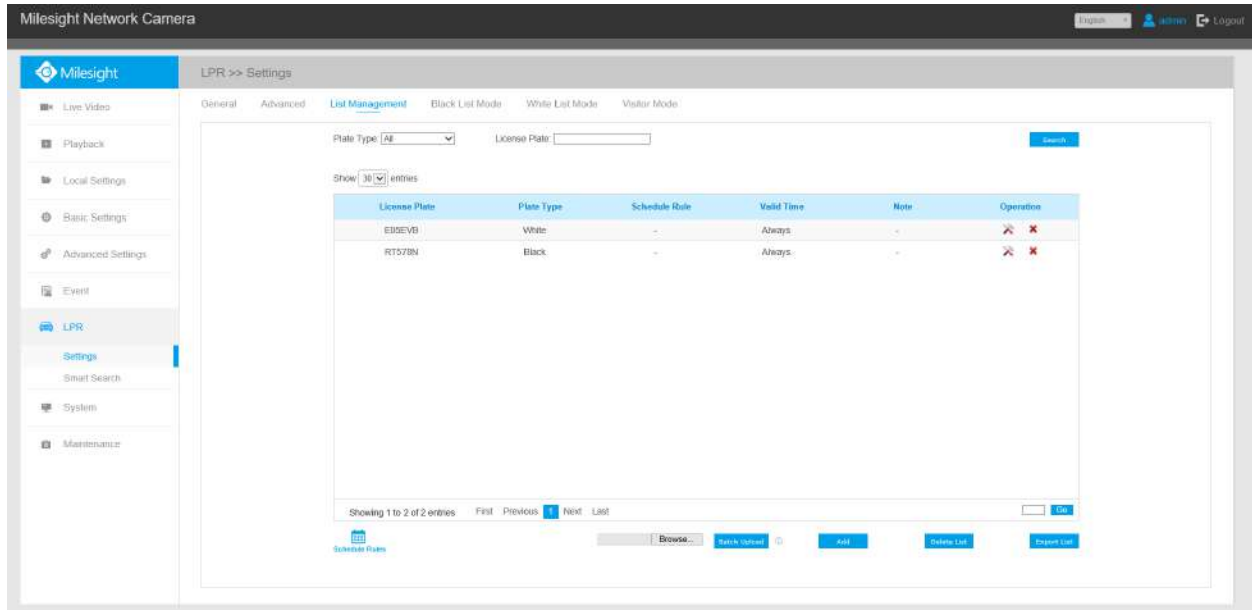

interfață de mod. Când aceste plăcuțe de înmatriculare sunt detectate, camera va răspunde în consecință la setările dvs.



Tabelul 56. Descrierea butoanelor

Parametrii	Introducere a funcției
<p>Adăugați plăcuța de înmatriculare</p>	<p>Selecționați tipul plăcuței de înmatriculare ca negru sau alb, introduceți plăcuța de înmatriculare, faceți clic pe butonul „Adăugați”, plăcuța de înmatriculare va fi adăugată cu succes.</p> <div data-bbox="586 1182 1382 1671" style="border: 1px solid gray; padding: 10px;"> <p>Add License Plate</p> <p>License Plate:* <input type="text" value="X243499"/></p> <p>Type:* <input type="text" value="Black"/></p> <p>Valid Time:* <input type="text" value="Customized"/></p> <p>Start Time: <input type="text" value="2021-06-10 00:00:00"/></p> <p>End Time: <input type="text" value="2021-06-10 23:59:59"/></p> <p>Note: <input type="text" value="welcome"/></p> <p style="text-align: center;"> <input type="button" value="Save"/> <input type="button" value="Cancel"/> </p> </div>

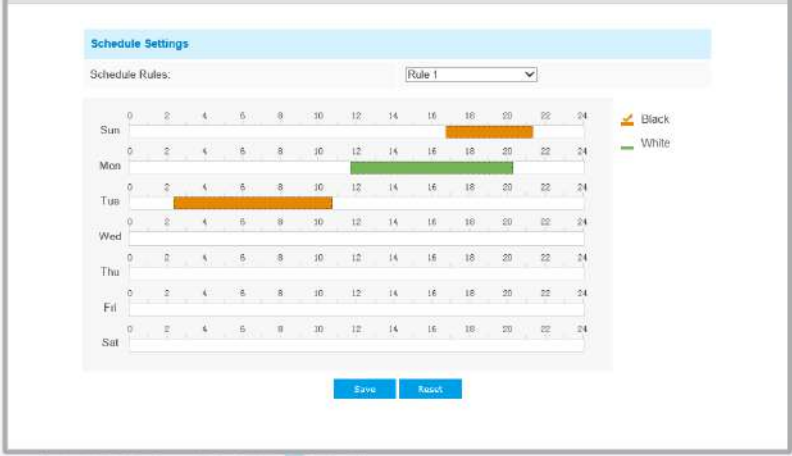
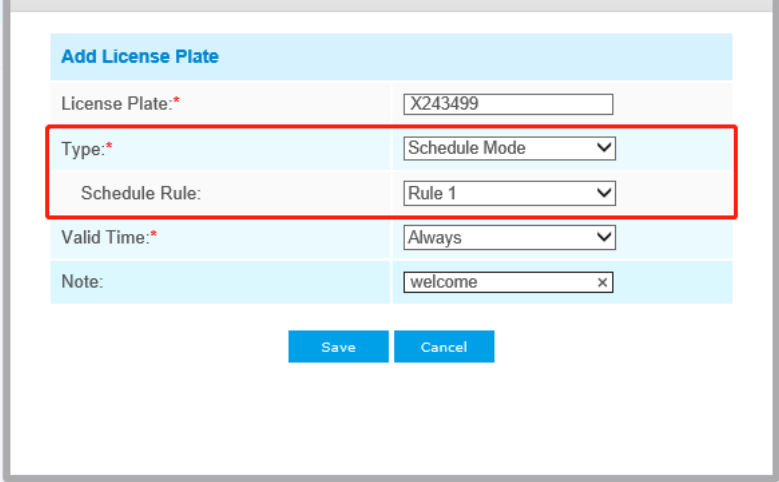
Parametrii	Introducere a funcției
<p>Încărcare în lot</p>	<p>Puteți adăuga un formular csv cu plăcuța de înmatriculare pe care doriți să o adăugați, faceți clic pe butonul „Browse” pentru a importa formularul în această interfață, faceți clic pe butonul „Upload”, plăcuțele de înmatriculare vor fi adăugate cu succes.</p> <p> Notă:Puteți descărca mai întâi șablonul ca referință în această interfață.</p>
<p>Căutare în listă</p>	<p>Selectați tipul plăcuței sau introduceți direct numărul plăcuței de înmatriculare, faceți clic pe butonul „Căutare”, plăcuța de înmatriculare corespunzătoare va fi afișată în lista de mai jos.</p>
<p>Lista de export</p>	<p>Faceți clic pe butonul „Export List” pentru a exporta numărul de înmatriculare din lista curentă într-un formular csv local.</p>
<p>Șterge lista</p>	<p>Faceți clic pe butonul „Ștergeți lista” pentru a șterge toate plăcuțele de înmatriculare din lista curentă.</p>

Parametrii	Introducere a funcției
<p>Reguli de program</p>	<p>Faceți clic pe butonul „Programați reguli” pentru a personaliza o regulă.</p>  <p>Apoi setați plăcuța de înmatriculare în Modul de programare și alegeți o regulă de programare personalizată care poate configura plăcuța de înmatriculare ca Listă neagră sau Listă albă în momente diferite.</p>  <p> Notă:Acceptă configurarea a până la 4 reguli de programare pentru modul de programare.</p>

 **Notă:**Acceptă adăugarea a 1000 de Lista Neagră și Lista Albă.

Modul Lista Neagră

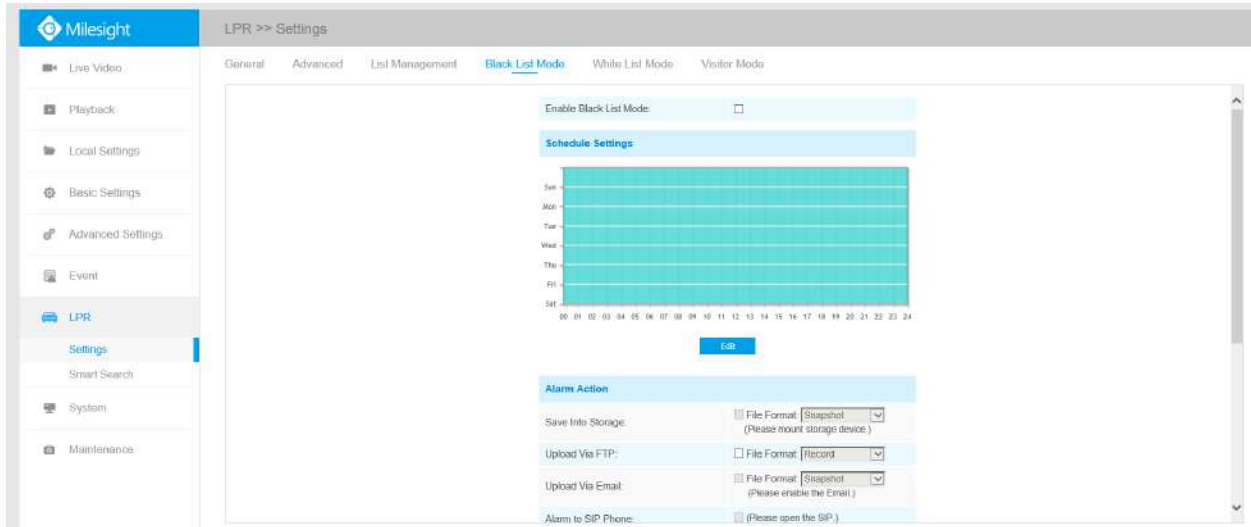

Pasul 1: Bifați caseta de selectare pentru a activa Modul Lista Neagră.

Pasul 2: Programează setările. Puteți desena programul făcând clic pe butonul Editați.

Pasul 3: Setăți acțiunea de alarmă.

Alarm Action	
Save Into Storage:	<input type="checkbox"/> File Format: Snapshot ▼ (Please mount storage device.)
Upload Via FTP:	<input type="checkbox"/> File Format: Record ▼
Upload Via Email:	<input type="checkbox"/> File Format: Snapshot ▼ (Please enable the Email.)
Alarm to SIP Phone:	<input type="checkbox"/> (Please open the SIP.)
HTTP Notification:	<input type="checkbox"/>

Pasul 4: Setăți setările de alarmă.

Alarm Setting	
Record Video Sections:	5 seconds
Snapshot Type:	License Plate
Snapshot:	1
Snapshot Interval:	1 second
Email Triggered Interval:	Auto
External Output Action Time:	30 seconds
Play Audio Interval:	Auto

După aceea, când este detectată o plăcuță de înmatriculare marcată ca „neagră”, camera va răspunde în consecință la setările dvs.

Modul Lista albă

The screenshot shows the Milesight LPR Settings page. The 'White List Mode' tab is selected. At the top, there is a checkbox for 'Enable White List Mode' which is currently unchecked. Below this is the 'Schedule Settings' section, which features a 24-hour grid for scheduling. The grid has columns for hours (00 to 24) and rows for days of the week (Sun, Mon, Tue, Wed, Thu, Fri, Sat). The entire grid is highlighted in a light blue color. Below the grid is an 'Edit' button. The 'Alarm Action' section contains several options: 'Save Into Storage' (checked), 'Upload Via FTP' (unchecked), 'Upload Via Email' (checked), and 'Alarm to SIP Phone' (unchecked). Each checked option has a 'File Format' dropdown menu set to 'Snapshot'.

Pasul 1: Bifați caseta de selectare pentru a activa Modul Lista albă.

Pasul 2: Programează setările. Puteți desena programul făcând clic pe butonul Editați.

Pasul 3: Setăți acțiunea de alarmă.

Alarm Action	
Save Into Storage:	<input type="checkbox"/> File Format: <input type="text" value="Snapshot"/> <input type="button" value="v"/> (Please mount storage device.)
Upload Via FTP:	<input type="checkbox"/> File Format: <input type="text" value="Record"/> <input type="button" value="v"/>
Upload Via Email:	<input type="checkbox"/> File Format: <input type="text" value="Snapshot"/> <input type="button" value="v"/> (Please enable the Email.)
Alarm to SIP Phone:	<input type="checkbox"/> (Please open the SIP.)
HTTP Notification:	<input type="checkbox"/>

Pasul 4: Setăți setările de alarmă.

Alarm Setting	
Record Video Sections:	<input type="text" value="5 seconds"/> <input type="button" value="v"/>
Snapshot Type:	<input type="text" value="License Plate"/> <input type="button" value="v"/>
Snapshot:	<input type="text" value="1"/> <input type="button" value="v"/>
Snapshot Interval:	<input type="text" value="1"/> <input type="text" value="second"/> <input type="button" value="v"/>
Email Triggered Interval:	<input type="text" value="Auto"/> <input type="button" value="v"/>
External Output Action Time:	<input type="text" value="30 seconds"/> <input type="button" value="v"/>
Play Audio Interval:	<input type="text" value="Auto"/> <input type="button" value="v"/>

După aceea, când este detectată o plăcuță de înmatriculare marcată ca „Alb”, camera va răspunde în mod corespunzător la setările dvs.

Modul vizitator

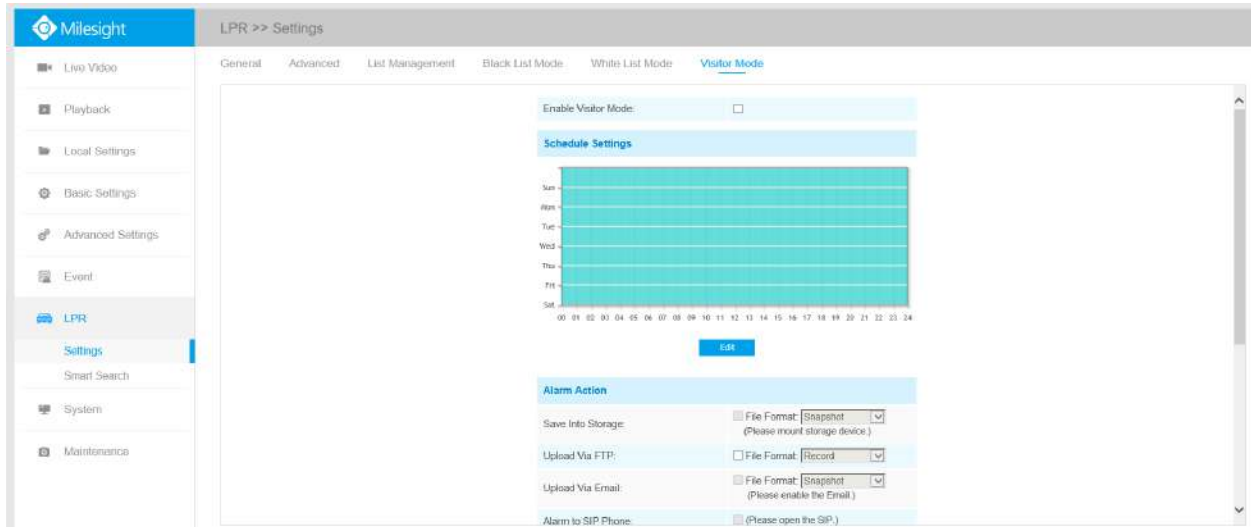

Pasul 1: bifați caseta de selectare pentru a activa Modul vizitator.

Pasul 2: Programează setările. Puteți desena programul făcând clic pe butonul Editați.

Pasul 3: Setăți acțiunea de alarmă.

Alarm Action	
Save Into Storage:	<input type="checkbox"/> File Format: Snapshot ▼ (Please mount storage device.)
Upload Via FTP:	<input type="checkbox"/> File Format: Record ▼
Upload Via Email:	<input type="checkbox"/> File Format: Snapshot ▼ (Please enable the Email.)
Alarm to SIP Phone:	<input type="checkbox"/> (Please open the SIP.)
HTTP Notification:	<input type="checkbox"/>

Pasul 4: Setăți setările de alarmă.

Alarm Setting	
Record Video Sections:	5 seconds
Snapshot Type:	License Plate
Snapshot:	1
Snapshot Interval:	1 second
Email Triggered Interval:	Auto
External Output Action Time:	30 seconds
Play Audio Interval:	Auto

După aceea, când este detectată o plăcuță de înmatriculare care nu este marcată ca „Negru” sau „Alb”, camera va răspunde în consecință la setările dvs.

5.7.3 Căutare inteligentă

Rezultatele detectării în timp real vor fi afișate în partea dreaptă a paginii de căutare inteligentă, inclusiv ora detectată, captură de ecran live și plăcuța de înmatriculare.

Pasul 1: Selectați Tipul plăcuței sau introduceți direct numărul plăcuței de înmatriculare și apoi selectați Ora de începere și Ora de încheiere. Informațiile aferente plăcuței de înmatriculare vor fi afișate ca mai jos printr-un singur clic pe „Căutarebutonul”.

The screenshot displays the Milesight Network Camera web interface. The top navigation bar includes 'Milesight Network Camera', 'English', 'Admin', and 'Logout'. The main content area is titled 'LPR >> Smart Search'. On the left, a sidebar menu lists various settings: Live Video, Playback, Local Settings, Basic Settings, Advanced Settings, Event, LPR (selected), Settings, Smart Search, System, and Maintenance. The 'Smart Search' section contains several filter fields: Plate Type (All), License Plate (empty), Speed (All), Direction (All), Start Time (2021-05-01 00:00:00), End Time (2021-05-27 23:59:59), Plate Color (All), Vehicle Type (All), and Vehicle Color (All). A 'Search' button is located to the right of these filters. Below the filters, a 'Fold' button is visible. The main display area is divided into two sections. On the left, a live video feed shows a black car with a yellow license plate 'RT-578-N'. Below the video, detailed information is provided: Time: 2021-05-17 13:34:23, License Plate: RT578N, Plate Type: Visitor, Plate Color: Yellow, Vehicle Type: Car, Vehicle Color: Black, Speed: 45Km/h, Direction: Approach, and Detection Region: 1. On the right, the 'LPR Logs' section displays a grid of license plate images with their corresponding timestamps. The logs include entries such as 'KE*AT47', 'B19NOB', 'B 88 JNG', 'SN-742-P', 'SH-734-N', 'RT-578-N', 'SR-937-P', 'ST-775-K', 'SF-154-F', 'SH-972-D', 'SH-987-D', 'SJ-364-H', 'KE*AT47', 'B19NOB', 'B 88 JNG', 'SN-742-P', 'SH-734-N', 'RT-578-N', 'SR-937-P', 'ST-775-K', 'SF-154-F', 'SH-972-D', 'SH-987-D', 'SJ-364-H', and 'TB696N'. At the bottom of the logs, it indicates 'Showing 1 to 25 of 718 entries' and includes navigation buttons for 'First', 'Previous', 'Next', and 'Last'. There are also buttons for 'Support', 'Support', and 'Public Support' at the bottom right.

 **Notă:**

- Acceptă afișarea a 4.000 de jurnale.
- Doar atunci când există un card SD sau NAS a fost setat pe managementul stocării, atunci jurnalele pot fi stocate și afișate pe pagina de căutare inteligentă.
- Pentru Culoarea plăcuței/Recunoașterea culorii vehiculului și Clasificarea tipului de vehicul, vă rugăm să vă asigurați că modelul dvs. este MS-CXXX-XXC.

Pasul 2: Faceți clic pe fotografia în miniatură de sub jurnalele LPR, apoi detaliile plăcuței de înmatriculare vor fi afișate după cum urmează:

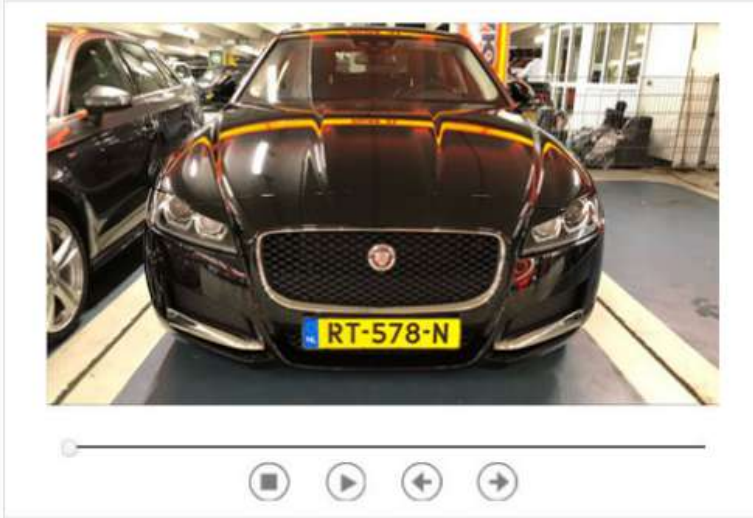

Time: 2021-05-17 13:34:23	License Plate: RT578N
Plate Type: Visitor	Plate Color: Yellow
Vehicle Type: Car	Vehicle Color: Black
Speed: 45Km/h	Direction: Approach
Detection Region: 1	Country/Region: -

Pasul 3: Faceți clic pe „**Export**” sau “**Exportați toate**” pentru a exporta fișierele dorite din lista curentă într-un folder local.

Export

Export File: Plate List Video Picture
 Plate List(With pictures)

Video File Format:

Pasul 4: Faceți clic pe „**Export automat**” pentru a exporta automat jurnalele pe FTP, e-mail sau stocare.

Log Settings

Enable Auto Export Logs:

Day:

Time:

Export Time Range:

Export to: FTP Email Storage

5.75.8 Sistem

Toate informațiile despre hardware-ul și software-ul camerei pot fi verificate pe această pagină.

System	
Device Name:	<input type="text" value="Network Camera"/>
Product Model:	MS-C2962-FPB
Hardware Version:	V1.0
Software Version:	40.7.0.78
MAC Address:	1C:C3:16:21:09:91
Device Information:	SA100EE3F0N
Alarm Input:	1
Alarm Output:	1
Uptime:	1 days 6 hours 12 minutes
QR Code:	 <p>Please scan this QR code on App to get a remote view.</p>
<input type="button" value="Save"/>	

Tabelul 57. Descrierea butoanelor

Parametrii	Introducere a funcției
Nume dispozitiv	Numele dispozitivului poate fi personalizat. Acesta va fi văzut în numele fișierelor video
Modelul produsului	Modelul de produs al camerei
Versiune hardware	Versiunea hardware a camerei
Versiune software	Versiunea software a camerei poate fi actualizată

Parametrii	Introducere a funcției
Adresa mac	Adresă Media Access Control
Informatie despre dispozitiv	Informațiile despre dispozitiv, inclusiv informații despre I/O alarmă și cip de tuns
Intrare alarmă	Numărul de interfețe de intrare de alarmă
Ieșire de alarmă	Numărul de interfețe de ieșire de alarmă
Timpe de sus	Timpeul scurs de la ultima repornire a dispozitivului



 **Notă:** Intrarea/ieșirea alarmei va apărea numai atunci când camera are interfață de intrare/ieșire de alarmă.



5.9 Întreținere

5.8.15.9.1 Întreținerea sistemului

System Upgrade	
Software Version:	43.7.0.77
Local Upgrade:	<input type="text"/> <input type="button" value="Browse..."/> <input type="button" value="Upgrade"/> <input type="checkbox"/> Reset after Upgrading
Online Upgrade:	<input type="button" value="Check"/>
<p>Note: Do not disconnect the power of the device during the upgrade.</p>	
Maintenance	
Reset	<input checked="" type="checkbox"/> Keep the IP Configuration <input checked="" type="checkbox"/> Keep the User Information <input type="button" value="Reset"/>
Export Diagnose Information:	<input type="button" value="Export"/>
Export Config File:	<input type="button" value="Export"/>
Config File:	<input type="text"/> <input type="button" value="Browse..."/>
Import Config File:	<input type="button" value="Import"/>
Reboot	
Reboot the Device:	<input type="button" value="Reboot"/>

Tabelul 58. Descrierea butoanelor

Parametrii	Introducere a funcției
<p>Upgrade de sistem</p>	<p>Versiunea software:Versiunea software a camerei.</p> <p>Upgrade local:Faceți clic pe butonul „Răsfoiți” și selectați fișierul de actualizare, apoi faceți clic pe butonul „Actualizare” pentru a face upgrade. După ce sistemul repornește cu succes, actualizarea este finalizată.</p> <p>Poti sa verifici ”Resetați după actualizare” pentru a reseta camera după actualizarea acesteia.</p> <p>Upgrade online:Faceți clic pe butonul „Verificare” pentru a verifica cea mai recentă versiune de firmware actuală pe site-ul nostru web, apoi faceți clic pe „OK” pentru a face upgrade la această versiune.</p> <p>Se va solicita „Versiunea curentă este cea mai recentă versiune” dacă camera dvs. este deja cea mai recentă versiune.</p> <div data-bbox="592 709 1388 961" style="border: 1px solid #ccc; padding: 10px; margin: 10px 0;">  <p>Newer version 43.7.0.77-r3 detected, upgrade? OK Cancel</p> </div> <p>Se va solicita „Versiunea curentă este cea mai recentă versiune” dacă camera dvs. este deja cea mai recentă versiune.</p> <div data-bbox="592 1075 1388 1327" style="border: 1px solid #ccc; padding: 10px; margin: 10px 0;">  <p>The current version is the latest version. OK</p> </div> <p> Notă:Nu deconectați alimentarea dispozitivului în timpul actualizării. Dispozitivul va fi repornit pentru a finaliza actualizarea.</p>



Parametrii	Introducere a funcției
<p>Întreținere</p>	<p>Reseteaza setarile: Faceți clic pe butonul „Resetare” pentru a reseta camera la setările implicite din fabrică</p> <p>Păstrați configurația IP: Bifați această opțiune pentru a păstra configurația IP la resetarea camerei.</p> <p>Păstrați informațiile despre utilizator: Bifați această opțiune pentru a păstra informațiile despre utilizator la resetarea camerei.</p> <p>Exportați informații de diagnosticare: Faceți clic pe acest buton pentru a exporta jurnalele și informațiile de sistem ale stării de funcționare a dispozitivului.</p> <p> Notă: Formatul fișierului este „.txt”.</p> <p>Exportați fișierul de configurare: Faceți clic pe acest buton și va apărea o fereastră așa cum se arată mai jos:</p> <div data-bbox="592 760 1188 1159" data-label="Image"> </div> <p>Trebuie să introduceți și să confirmați parola din nou, apoi faceți clic pe butonul de salvare pentru a exporta fișierul de configurare.</p> <p>Importați fișierul de configurare: Faceți clic pe acest buton, apoi va apărea o fereastră și puteți face clic pe „OK” pentru a actualiza configurația.</p> <p>Va apărea o fereastră pentru a solicita „Introduceți parola fișierului de configurare”, apoi introduceți parola și faceți clic pe butonul de salvare pentru a importa fișierul de configurare.</p> <div data-bbox="592 1428 1188 1722" data-label="Image"> </div> <p> Notă:</p> <p>Exportați și importați același fișier de configurare. Parola trebuie să fie aceeași.</p>

Parametrii	Introducere a funcției
Reporniți	Faceți clic pe butonul „Reporniți” pentru a reporni imediat dispozitivul

5.8.25.9.2 Repornire automată

Setați data și ora pentru a activa funcția de repornire automată, camera se va reporni automat în funcție de ora personalizată în cazul în care camera se supraîncărcă după o lungă perioadă de timp.

Auto Reboot Settings

Enable Auto Reboot:	<input type="checkbox"/>
Day:	Everyday 
Time:	00:00:00 

Save

Capitolul 6. Servicii

Milesight Technology Co., Ltd oferă clienților servicii de asistență tehnică în timp util și cuprinzătoare. Utilizatorii finali pot contacta dealerul local pentru a obține asistență tehnică. Distribuitorii și revânzătorii pot contacta direct Milesight pentru asistență tehnică.

Căsuța poștală de asistență tehnică: support@milesight.com

Web:<http://www.milesight.com>

Sistemul de trimitere a problemelor online:<http://www.milesight.com/service/feedback.asp>

MILESIGHT SUA

TEL: +1-800-561-0485

Adăugați: 7509 NW 36th Street, Miami, Florida 33166, SUA

MILESIGHT KOREA

TEL: +82-2-839-3335

Adăugați: 925, Anyang SK V1 Center, LS-ro 116beon-gil, Dongan-gu, Anyang-si, Coreea

MILESIGHT CHINA

TEL: +86-592-5922772

Adăugați: No.23 Wanghai Road, 2nd Software Park, Xiamen, China