



## Cameră inteligentă de trafic

Versiune: V1.1

Data: 29-11-2023

<b>Capitolul 1 Introducere.....</b>	<b>5</b>
1.1 Declarație privind drepturile de autor.....	5
1.2 Instrucțiuni de siguranță.....	5
1.3 Istoricul revizuirilor.....	6
<b>Capitolul 2. Managementul intrărilor și ieșirilor.....</b>	<b>8</b>
2.1 Descrierea produsului.....	8
2.1.1 Prezentare generală a produsului.....	8
2.1.2 Produs înrudit .....	8
2.1.3 Prezentare generală a hardware-ului.....	8
2.1.4 Documente conexe.....	10
2.2 Fluxul de configurare.....	10
2.3 Conexiunea la rețea.....	12
Setarea camerei prin rețea LAN.....	12
Conexiune IP dinamică.....	12
2.4 Accesarea camerei de rețea.....	13
Atribuirea unei adrese IP.....	13
Accesarea din browserul web.....	20
Accesarea din software-ul de back-end Milesight.....	21
2.5 Vizualizare live .....	23
Video live .....	23
Modul LPR.....	27
2.5 Redare.....	30
Redare.....	30
2.6 Setări.....	34
2.6.1 Media.....	34
2.6.2 Rețea.....	56
2.6.3 Depozitare.....	76
2.6.4 Eveniment.....	83
2.6.5 LPR.....	91
2.6.6 Sistem.....	123
<b>Capitolul 3. Managementul traficului rutier.....</b>	<b>137</b>
3.1 Descrierea produsului.....	137

3.1.1	Prezentare generală a produsului.....	137
3.1.2	Produs înrudit.....	137
3.1.3	Prezentare generală a hardware-ului.....	138
3.1.4	Documente aferente.....	141
3.2	Fluxul de configurare.....	142
3.3	Conexiune la rețea.....	143
Setarea	camerei prin rețea LAN.....	143
Conexiune	IP dinamică.....	144
3.4	Accesarea camerei de rețea.....	144
Atribuirea	unei adrese IP.....	144
Accesarea	din browserul web.....	151
Accesarea	din software-ul de back-end Milesight.....	152
3.5	Vizualizare live .....	154
Video live	.....	154
Modul PTZ	.....	158
Modul LPR	.....	165
3.6	Redare.....	168
Redare	.....	168
3.7	Setări .....	172
3.7.1	Media.....	172
3.7.2	Rețea.....	194
3.7.3	Depozitare.....	214
3.7.4	Eveniment.....	221
3.7.5	Trafic.....	241
3.7.6	Parcare.....	293
3.7.7	Sistem.....	306
<b>Capitolul 4.</b>	<b>Managementul parcării.....</b>	<b>321</b>
4.1	Descrierea produsului.....	321
4.1.1	Prezentare generală a produsului.....	321
4.1.2	Produs înrudit.....	321
4.1.3	Prezentare generală a hardware-ului.....	321
4.1.4	Beneficiile camerei foto.....	322

4.1.5 Ghid de instalare.....	323
4.1.6 Documente aferente.....	326
4.2 Fluxul de configurare.....	327
4.3 Conexiune la rețea.....	328
Setarea camerei prin rețea LAN.....	328
Conexiune IP dinamică.....	329
4.4 Accesarea camerei de rețea.....	329
Atribuirea unei adrese IP.....	329
Accesarea din browserul web.....	336
4.5 Vizualizare live .....	337
Video live .....	337
4.6 Redare.....	340
Redare.....	340
4.7 Setări .....	344
4.7.1 Media.....	344
4.7.2 Rețea.....	364
4.7.3 Depozitare.....	384
4.7.4 Eveniment.....	391
4.7.5 Managementul parcării.....	399
4.7.6 Sistem.....	412
<b>Capitolul 5. Servicii.....</b>	<b>425</b>

# Capitolul 1 Introducere

Vă mulțumim că ați achiziționat produsul nostru. Dacă aveți întrebări sau solicitări, vă rugăm să nu ezitați să contactați dealerul dumneavoastră.

Acest manual poate conține mai multe locuri incorecte din punct de vedere tehnic sau erori de tipărire, iar conținutul poate fi modificat fără notificare. Actualizările vor fi adăugate în noua versiune a acestui manual. Vom îmbunătăți sau actualiza cu ușurință produsele sau procedurile descrise în manual.

Acest manual explică cum să utilizați și să gestionați camerele Milesight Intelligent Traffic. Milesight combină în mod inovator supravegherea video cu AI, ANPR, Radar 3D și alte tehnologii de ultimă oră pentru a răspunde perfect cerințelor de gestionare a traficului rutier, de gestionare a intrărilor și ieșirilor și de gestionare a interioarelor și exterioare. Deci, camera Milesight Intelligent Traffic constă din trei serii, inclusiv Managementul intrărilor și ieșirilor, Managementul traficului rutier, Managementul parcării. Vă rugăm să citiți cu atenție acest manual înainte de utilizare și să-l păstrați pentru referințe ulterioare.

De asemenea, puteți face clic pe următoarele hyperlinkuri pentru a sări rapid la introducerea seriei corespunzătoare.

1. [Managementul intrărilor și ieșirilor \(pagina 8\)](#)
2. [Managementul Traficului Rutier \(pagina 137\)](#)
3. [Managementul parcării \(pagina 321\)](#)

## **1.1 Declarație privind drepturile de autor**

Acest manual nu poate fi reprodus sub nicio formă sau prin niciun mijloc pentru a crea orice derivat, cum ar fi traducerea, transformarea sau adaptarea fără permisiunea prealabilă scrisă a Xiamen Milesight IoT Co., Ltd (denumită în continuare Milesight).

 și rezervă dreptul de a modifica acest manual și specificațiile fără prealabil înștiințare. Cele mai recente specificații și documentație de utilizare pentru toate produsele Milesight sunt disponibile pe site-ul nostru oficial <http://www.milesight.com>

## **1.2 Instrucțiuni de siguranță**

Aceste instrucțiuni au scopul de a se asigura că utilizatorul poate folosi produsul corect pentru a evita pericolul sau pierderea proprietății. Măsurile de precauție sunt împărțite în „Avertismente” și „Atenționări”

**Avertizări:** Dacă oricare dintre aceste avertismente este neglijată, pot fi cauzate răniri grave sau deces.

- Această instalare trebuie efectuată de o persoană de service calificată și trebuie să respecte cu strictețe reglementările de siguranță electrică ale regiunii locale.
- Pentru a evita riscul de incendiu și șoc electric, țineți produsul departe de ploaie și umiditate înainte de instalare.
- Nu atingeți componente precum radiatoarele, regulatoarele de putere și procesoarele, care pot fi fierbinți
- Sursă cu DC/AC 12V sau PoE
- Vă rugăm să vă asigurați că ștecherul este bine introdus în priză
- Când produsul este instalat pe un perete sau pe tavan, dispozitivul trebuie fixat ferm
- Dacă produsul nu funcționează corect, vă rugăm să contactați dealerul dumneavoastră. Nu încercați niciodată să dezamblați singur camera

**Atenționări:** Dacă oricare dintre aceste precauții este neglijată, pot fi cauzate răniri sau deteriorarea echipamentului.

- Asigurați-vă că tensiunea de alimentare este corectă înainte de a utiliza camera
- Nu depozitați sau instalați dispozitivul la temperaturi extrem de calde sau reci, în locuri cu praf sau umezeală și nu îl expuneți la radiații electromagnetice ridicate.
- Utilizați numai componente și piese recomandate de producător
- Nu scăpați camera și nu o supuneți la șocuri fizice
- Pentru a preveni acumularea de căldură, nu blocați circulația aerului în jurul camerei
- Razele laser pot deteriora senzorii de imagine. Suprafața senzorilor de imagine nu trebuie expusă acolo unde este utilizat un echipament cu fascicul laser
- Utilizați o suflantă pentru a îndepărta praful de pe capacul obiectivului
- Utilizați o cârpă moale și uscată pentru a curăța suprafața camerei. Petele persistente pot fi îndepărtate folosind o cârpă moale umezită cu o cantitate mică de soluție de detergent, apoi ștergeți uscat
- Nu utilizați solvenți volatili, cum ar fi alcoolul, benzenul sau diluanții, deoarece acestea pot deteriora finisajele suprafeței
- Salvați pachetul pentru a vă asigura disponibilitatea containerelor de transport pentru transporturi viitoare

## 1.3 Istoricul revizuirilor

Tabelul 1.

Versiune	Conținutul revizuirii	Data de lansare
V1.0	Prima apariție	noiembrie 2022

<b>Versiune</b>	<b>Conținutul revizuirii</b>	<b>Data de lansare</b>
V1.1	<ol style="list-style-type: none"><li>1. Adăugați o cameră AI Bullet Plus Detection de parcare în trafic rutier cu management al parcării și management al încălcării parcării.</li><li>2. Adăugați funcția de numărare a vehiculelor pentru gestionarea traficului rutier.</li><li>3. Adăugați detectarea mărcii vehiculului.</li><li>4. Adăugați Managementul parcării cu LPR pentru Camera AI Outdoor Parking Management Pro Bullet Plus.</li><li>5. Adăugați altele.</li></ol>	noiembrie 2023

## Capitolul 2. Managementul intrărilor și ieșirilor



### 2.1 Descrierea produsului

#### 2.1.1 Prezentare generală a produsului

Camera de gestionare a intrărilor și ieșirilor Milesight combină supravegherea video cu AI, ANPR și alte tehnologii de ultimă oră pentru a ajuta sistemele de management al traficului să monitorizeze și să gestioneze inteligent comportamentul traficului la intrări și ieșiri. Pe baza datelor în timp real, se obțin informații valoroase pentru a optimiza fluxul de trafic la intrare și ieșire, pentru a reduce riscul de accidente și pentru a face față situațiilor de urgență mai eficient. Poate fi utilizat pe scară largă în sistemul de poartă de securitate, care poate îmbunătăți semnificativ eficiența managementului și poate face traficul mai inteligent, mai sigur și mai fluid.

#### 2.1.2 Produs înrudit

Masa 2.

Produs	Nume
	Intrare și ieșire AI LPR Bullet Camera
	Lumină suplimentară de intrare și ieșire Camera AI LPR Pro Bullet Plus
	Intrare și ieșire AI LPR Pro Dome Camera

#### 2.1.3 Prezentare generală hardware

- Intrare și ieșire AI LPR Bullet Camera



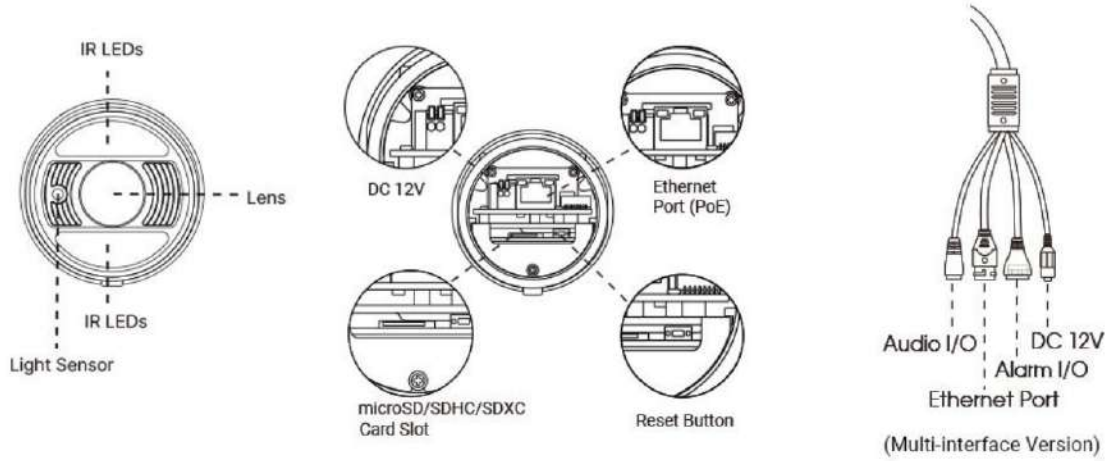

- Lumină suplimentară pentru intrare și ieșire AI LPR Pro Bullet Plus Camera

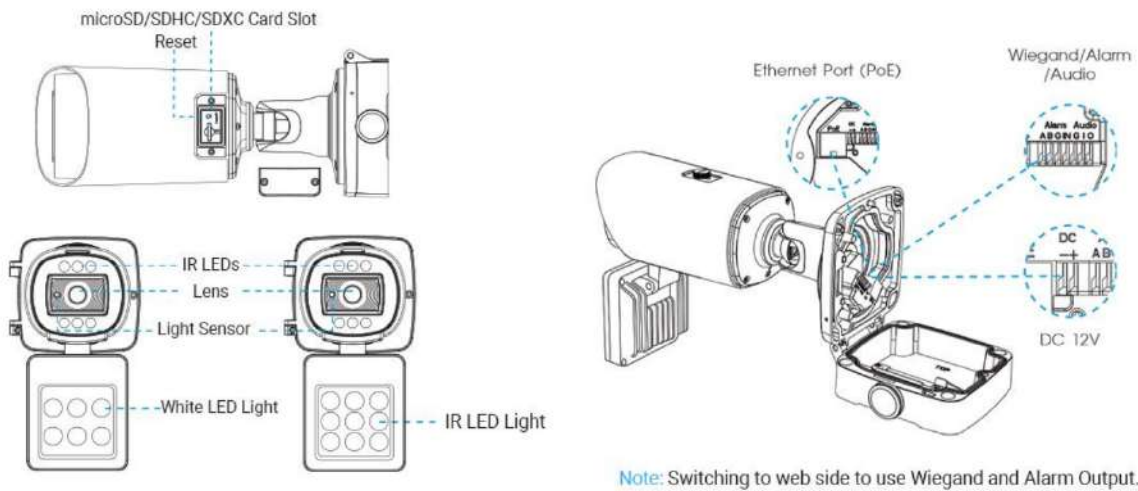

- Intrare și ieșire AI LPR Pro Dome Camera

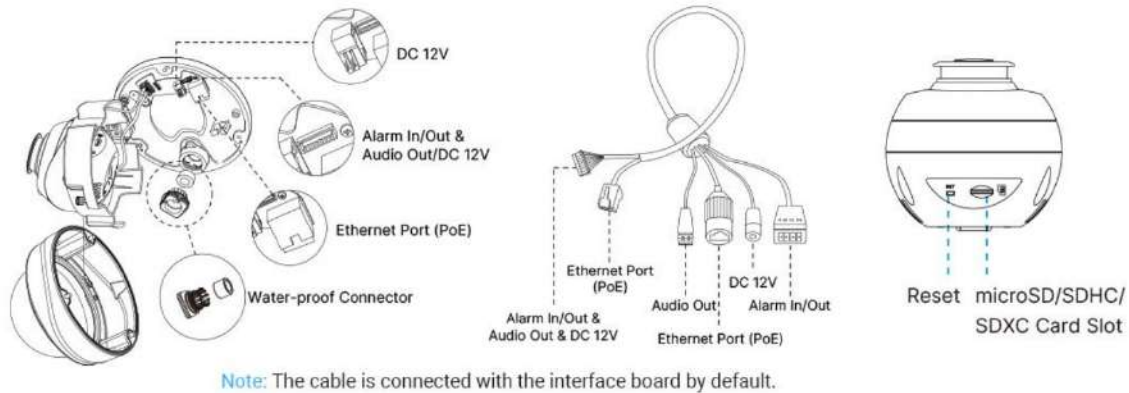

## 2.1.4 Documente aferente

Tabelul 3.

Tipul documentului	Legătură
<b>Cameră de gestionare a intrărilor și ieșirii</b>	
Fișa cu date	<a href="https://www.milesight.com/support/download/datasheet">https://www.milesight.com/support/download/datasheet</a>
Ghid de inițiere rapidă	<a href="https://www.milesight.com/static/file/en/download/user-manual/ipc/Milesight-Network-Camera-Quick-Start-Guide.pdf">https://www.milesight.com/static/file/en/download/user-manual/ipc/Milesight-Network-Camera-Quick-Start-Guide.pdf</a>

## 2.2 Fluxul de configurare

Fluxul de configurare al camerei de gestionare a intrării și ieșirii este prezentat în figura următoare.

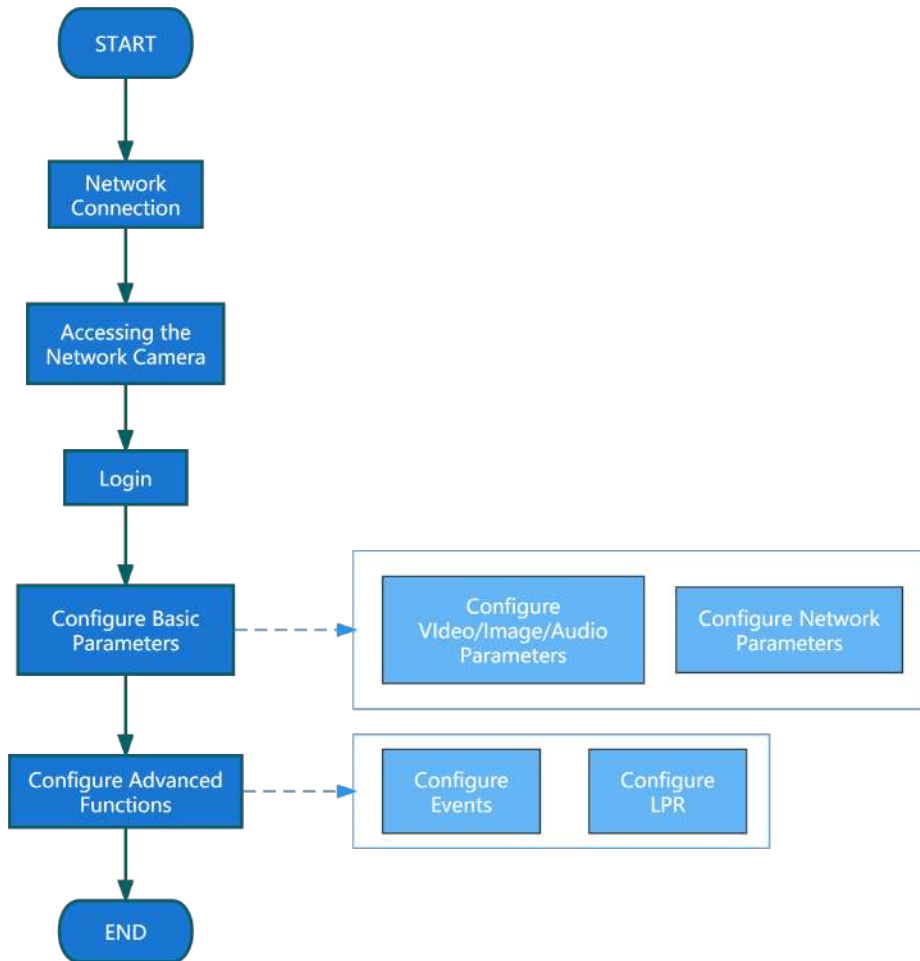

Mai multe detalii de configurare sunt prezentate în tabelul următor.

**Tabelul 4. Descrierea debitului**

Configurare	Descriere	Referință
<b>Conexiune retea</b>	Conectați camera de rețea. Puteți seta camera prin conexiune LAN sau IP dinamică.	<a href="#">Setarea camerei prin LAN (pagina 12)</a>
<b>Accesarea camerei de rețea</b>	Accesarea de la adresa IP, browserul web și software-ul de back-end Milesight sunt disponibile.	<a href="#">Atribuirea unei adrese IP (pagina 13)</a>
<b>Configurați parametrii de bază</b>	După conectarea camerei, puteți ajusta parametrii video/imagini/audio/rețea după cum este necesar.	<a href="#">Video (pagina 34)</a> <a href="#">Imagine (pagina 37)</a>
<b>Configurați funcții avansate</b>	Configurați setările legate de LPR și alte funcții avansate.	<a href="#">General (pagina 91)</a>

## 2.3 Conexiune la rețea

### Setarea camerei prin LAN

Conectarea camerei la un comutator sau un router este cea mai comună metodă de conectare. Camerei trebuie să i se atribuie o adresă IP compatibilă cu LAN-ul său.

Conectați camera la computer direct

În această metodă, doar computerul conectat la cameră va putea vizualiza camera. Camera trebuie să aibă o adresă IP compatibilă computerului. Detaliile sunt prezentate în figura următoare.



Conectați-vă printr-un comutator sau un router

Consultați figura următoare pentru a seta camera de rețea prin LAN prin comutator sau router.

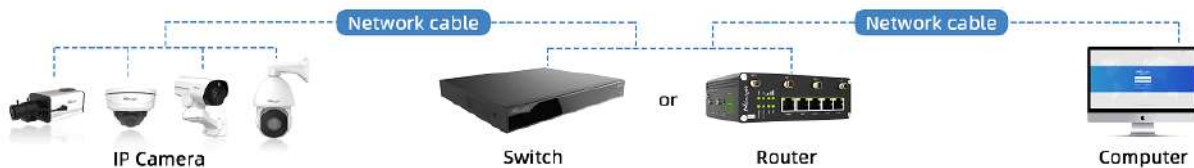

### Conexiune IP dinamică

Pasul 1: Conectați camera de rețea la un router;

Pasul 2: Pe cameră, atribuiți o adresă IP LAN, masca de subrețea și Gateway-ul;

Pasul 3: pe router, setați redirectionarea portului. De exemplu, 80, 8000 și 554 porturi. Pașii pentru redirectionarea portului variază în funcție de diferite routere. Vă rugăm să căutați manualul de utilizare al routerului pentru asistență cu redirectionarea portului;

Pasul 4: Aplicați un nume de domeniu de la un furnizor de nume de domeniu;

Pasul 5: Configurați setările DDNS în interfața de setare a routerului;

Pasul 6: Vizitați camera prin intermediul numelui de domeniu.

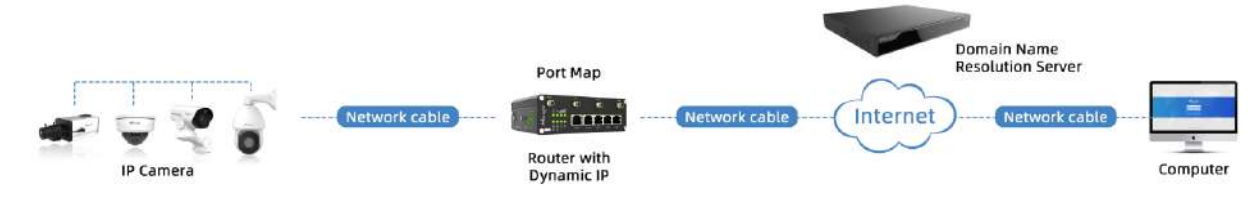

## 2.4 Accesarea camerei de rețea

### Atribuirea unei adrese IP

Camera de rețea trebuie să aibă o adresă IP pentru a fi accesibilă. Adresa IP implicită a camerelor de rețea Milesight este 192.168.5.190.

De asemenea, puteți schimba adresa IP a camerei prin Smart Tools sau browser. Vă rugăm să conectați camera în aceeași rețea LAN a computerului dvs.

Atribuirea unei adrese IP folosind instrumente inteligente

Smart Tools este un instrument software care poate detecta automat mai multe camere de rețea Milesight online în LAN, poate seta adrese IP și poate gestiona actualizările de firmware. Se recomandă utilizarea atunci când atribuiți adrese IP pentru mai multe camere.

**Pasul 1:**Instalați Smart Tools (Software-ul poate fi descărcat de pe site-ul nostru);

**Pasul 2:**Porniți Smart Tools, faceți clic pe pagina Instrumente IPC, apoi introduceți informațiile despre dispozitiv, cum ar fi adresa IP, adresa MAC, Stare, Numărul de port, Mască de rețea și Gateway, apoi vor fi afișate toate camerele de rețea Milesight asociate din aceeași rețea. Detaliile sunt prezentate ca în figura de mai jos;

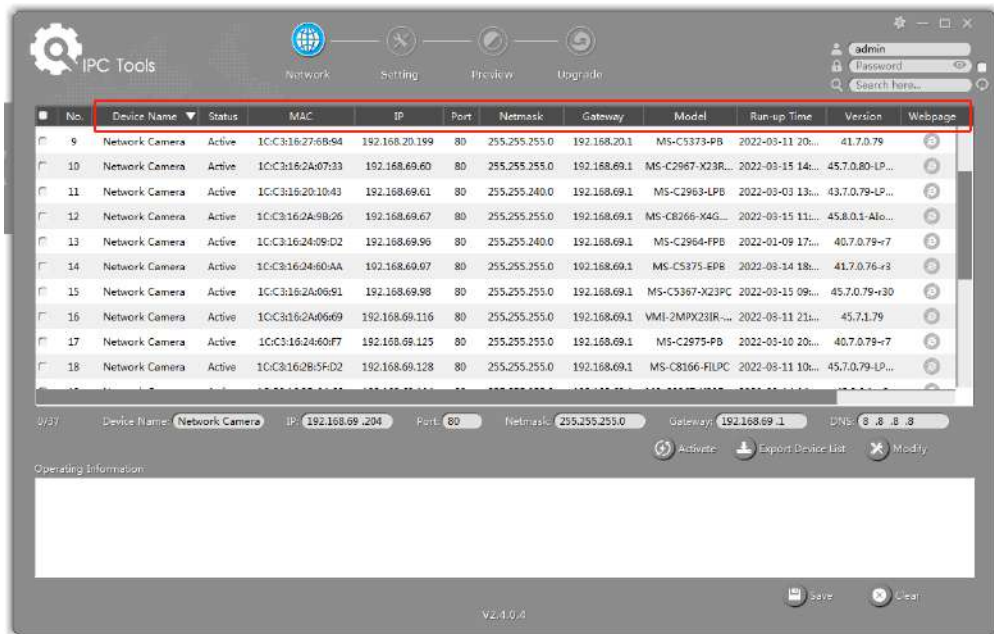

**Pasul 3:** Selectați o cameră sau mai multe camere în funcție de adresele MAC;

**Selectați o singură cameră:**

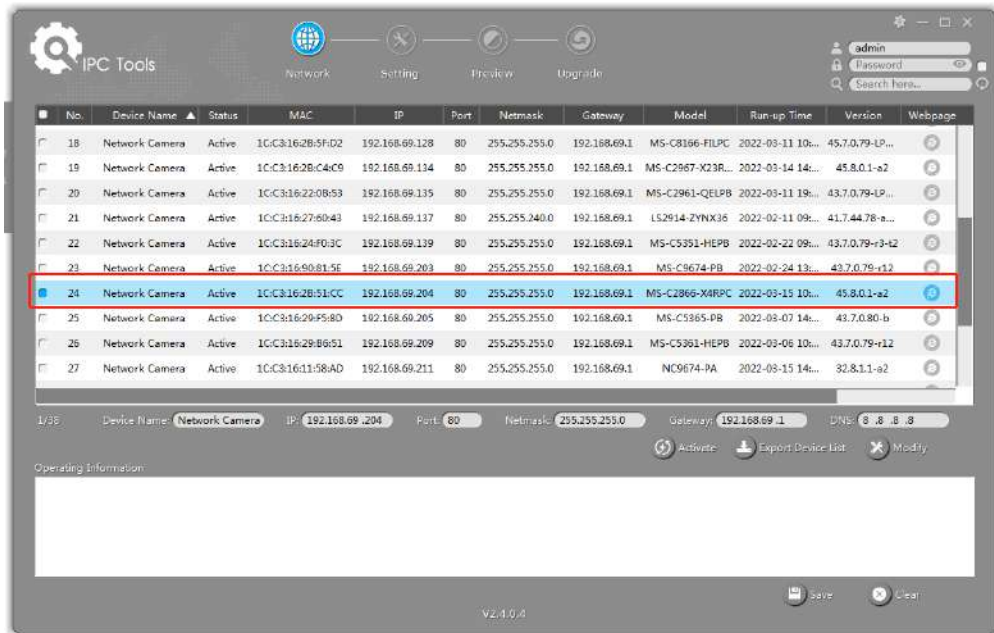

**Selectați mai multe camere:**

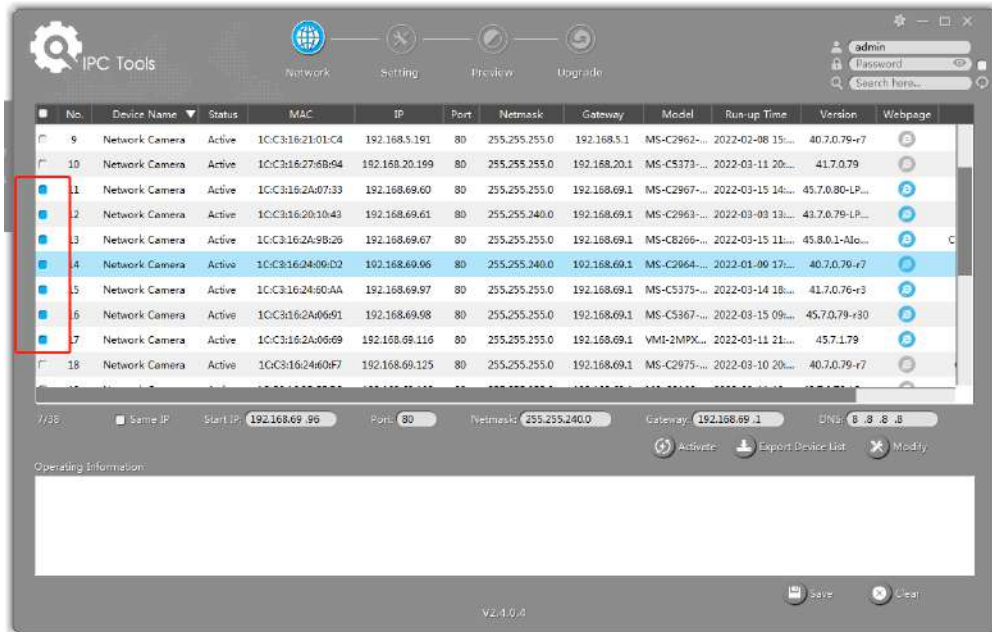

**Pasul 4:** Dacă camera selectată arată „Inactiv” în bara de stare, faceți clic pe „Activare” pentru a seta parola când o utilizați pentru prima dată. De asemenea, puteți seta întrebările de securitate atunci când activați camera în cazul în care uitați parola (Puteți reseta parola răspunzând corect la trei întrebări de securitate). Faceți clic pe „Salvați” și va arăta că activarea a avut succes.

#### Notă:

- Parola trebuie să aibă între 8 și 32 de caractere, să conțină cel puțin un număr și o literă.
- Trebuie să actualizați versiunea Smart Tools la V2.4.0.1 sau o versiune superioară pentru a activa camera.

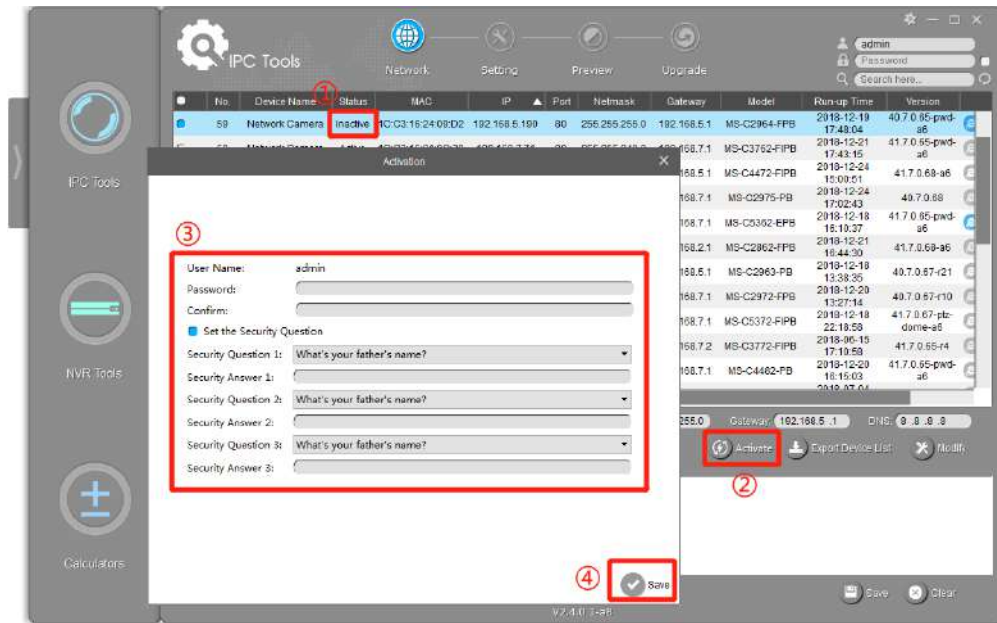

**Pasul 5:** După activare, puteți modifica adresa IP sau alte valori ale rețelei și apoi faceți clic pe butonul „Modificați”.

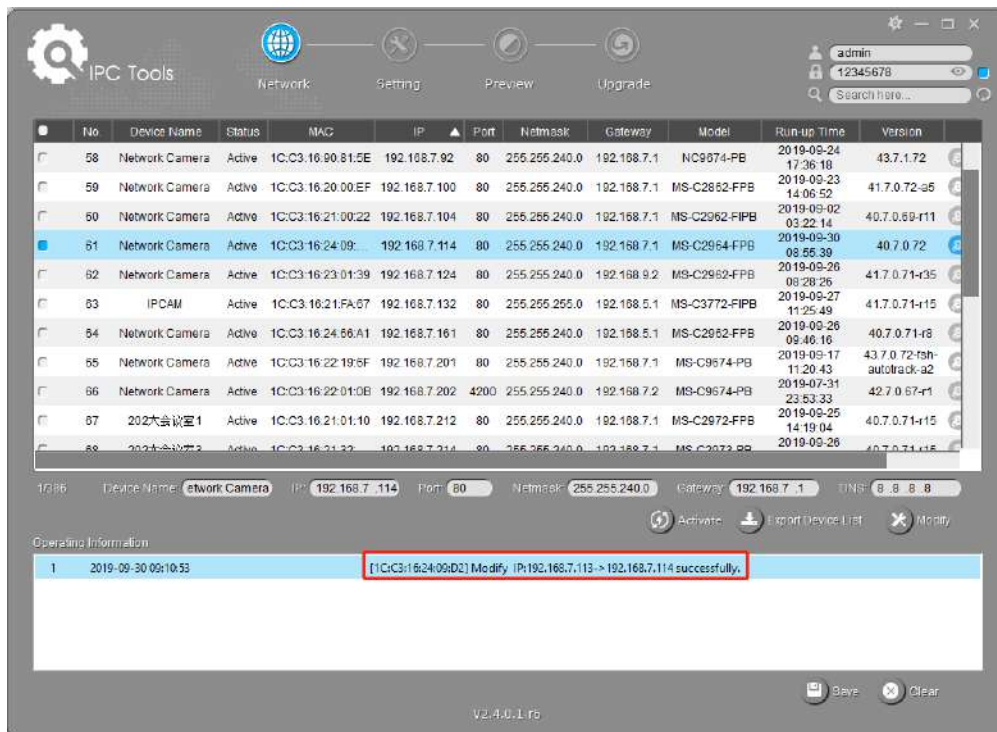

**Pasul 6:** Făcând dublu clic pe camera selectată sau pe browserul camerei interesate, puteți accesa camera direct prin browser web. Va apărea fereastra Internet Explorer.





Mai multă utilizare a Instrumentelor inteligente, vă rugăm să consultați **Manual de utilizare Smart Tools**.

## Atribuiți o adresă IP prin browser

Dacă segmentul de rețea al computerului și cel al camerei sunt diferite, vă rugăm să urmați pașii pentru a schimba adresa IP:

**Pasul 1:** Schimbați adresa IP a computerului la segmentul 192.168.5.0, iată două moduri, după cum urmează:

**A.** Start-->Control Panel-->Network and Internet Connection-->Network Connection-->Local Area Connection și faceți dublu clic pe el;

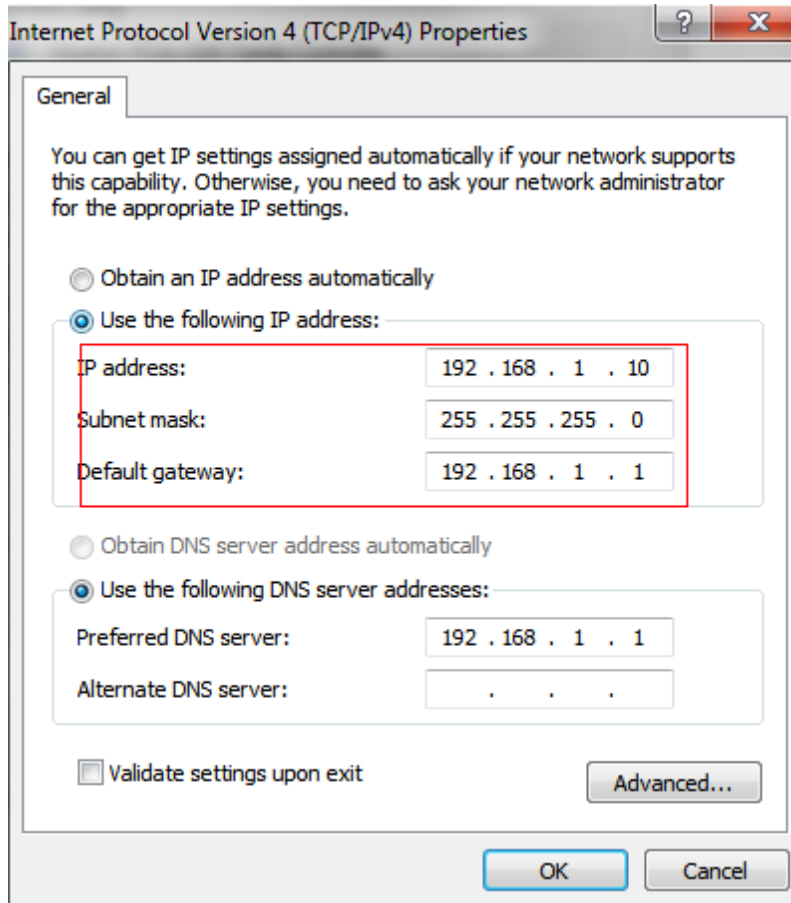

**b.** Faceți clic pe „Avansat”, apoi faceți clic pe „Setări IP”--> „Adresă IP”--> „Adăugați”. În fereastra pop-up, introduceți o adresă IP care se află în același segment cu camera de rețea Milesight (de ex. 192.168.5.61, dar vă rugăm să rețineți că această adresă IP nu va intra în conflict cu adresa IP din rețeaua existentă);

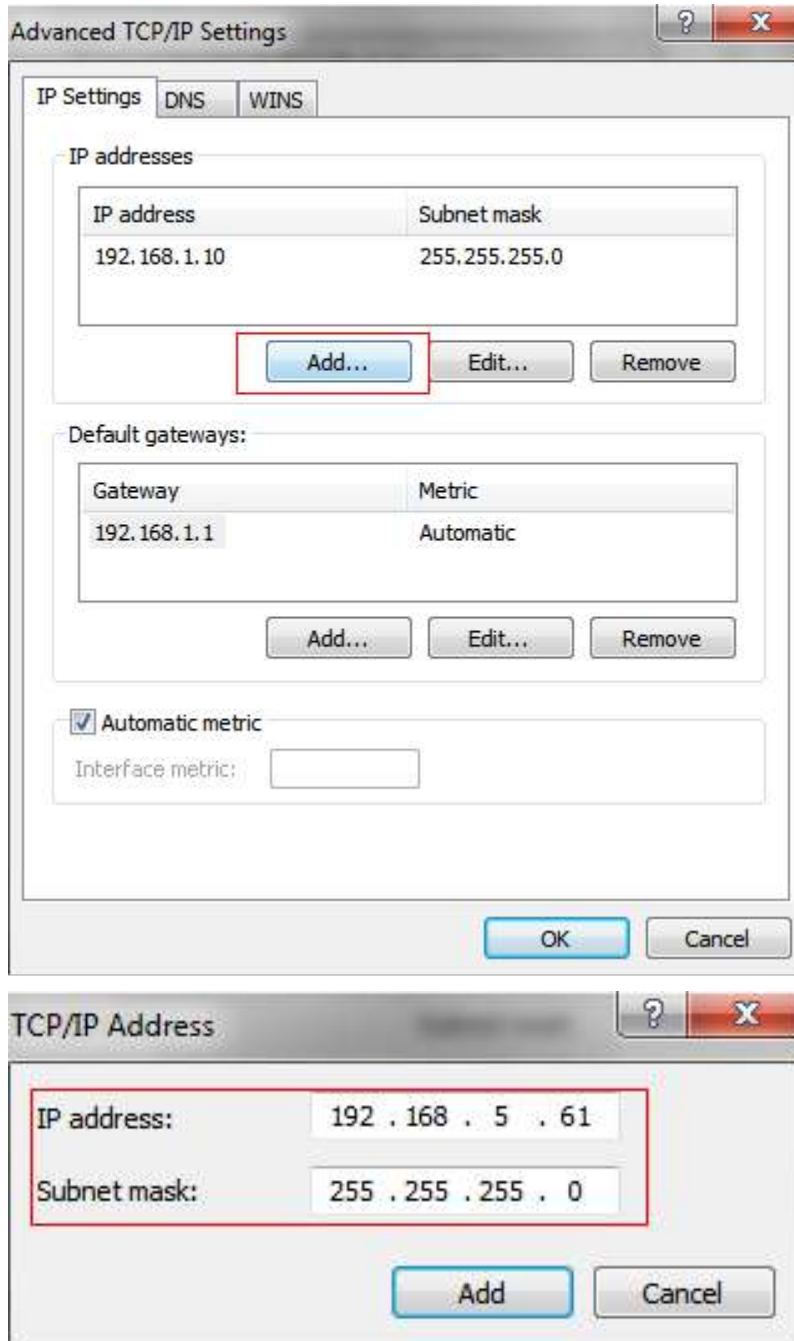

**Pasul 2:** Porniți browserul. În bara de adrese, introduceți adresa IP implicită a camerei: <http://192.168.5.190> ;

**Pasul 3:** Mai întâi trebuie să setați parola când o utilizați pentru prima dată. De asemenea, puteți seta trei întrebări de securitate pentru dispozitiv după activare. Apoi vă puteți conecta la camera cu numele de utilizator (admin) și o parolă personalizată.

 **Notă:**

- Parola trebuie să aibă între 8 și 32 de caractere, să conțină cel puțin un număr și o literă.
- Puteți face clic pe „uitați parola” din pagina de conectare pentru a reseta parola răspunzând la trei întrebări de securitate când uitați parola, dacă ați setat întrebările de securitate în prealabil.

**Pasul 4:**După autentificare, selectați „Setări” --> „Rețea” --> „De bază” --> „TCP/IP”. Apare pagina Setări de rețea (Figura de mai jos);

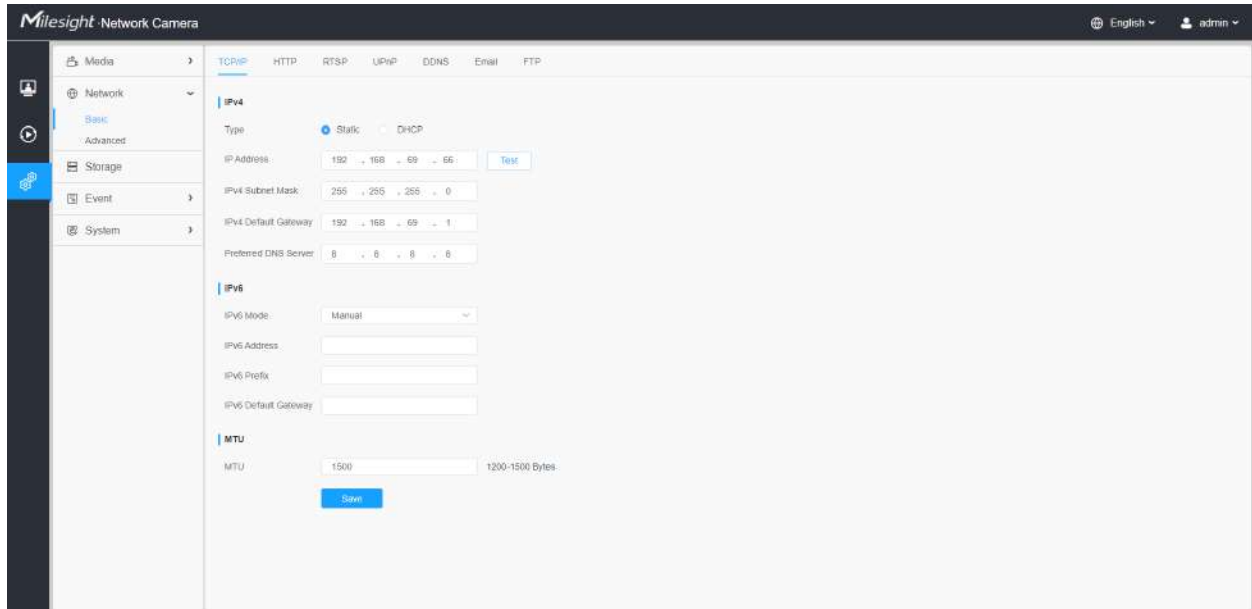

**Pasul 5:**Schimbați adresa IP sau alte valori ale rețelei. Apoi faceți clic pe butonul „Salvare”;

**Pasul 6:**Modificarea adresei IP implicite este finalizată.

## ***Accesarea din browserul web***

Camera poate fi utilizată cu cele mai standard sisteme de operare și browsere. Și camera a fost actualizată pentru a suporta modul fără plugin. În modul fără plugin, puteți previzualiza videoclipul în browser fără plugin. În prezent, modul fără plugin este acceptat în browserul Firefox și Google Chrome și Safari și Edge pentru sistemul Windows, sistemul MAC, sistemul iOS și sistemul Android. Ambele codec-uri video H.265 și H.264 sunt acceptate în modul fără plugin pentru cameră și va reda fluxul secundar în mod implicit.

### **Notă:**

- Pentru mai multe detalii despre setarea modului fără plugin al camerei Milesight, vă rugăm să consultați <https://milesight.freshdesk.com/a/solutions/articles/69000643388>.

## ***Accesarea din software-ul de back-end Milesight***

### Accesarea din Milesight NVR (Network Video Recorder)

Seria Milesight NVR poate funcționa cu camerele de rețea Milesight. Bazat pe sistemul de operare Linux încorporat, seria Milesight NVR gestionează și stochează date video HD. Deține sisteme de management multidisc, sistem front end de gestionare a dispozitivelor HD, sistem de analiză video HD și sistem de mare capacitate pentru video. De asemenea, adoptă tehnologia de transmisie și transmisie a rețelei de date cu capacitate mare de flux, cu decodare video multicanal, pentru a realiza funcții precum management inteligent, stocare sigură, decodare HD etc.

Pentru informații detaliate despre cum să utilizați seria Milesight NVR, vă rugăm să consultați

***Manual de utilizare Milesight NVR.***



### Accesarea din Milesight CMS (Center Management System)

Milesight Central Management System (CMS) este un sistem de management central pentru camerele de rețea Milesight și Milesight NVR. Este o soluție inteligentă de supraveghere pentru ca utilizatorii să controleze până la 256 de dispozitive, să previzualizeze și să reda la distanță mai convenabil. Cu o performanță de management de înaltă eficiență, software-ul Milesight CMS oferă utilizatorilor o experiență superioară de administrare într-un astfel de sistem centralizat. Prezentat cu un design prietenos al interfeței de utilizare, sistemul inteligent de management video CMS permite utilizatorilor de toate nivelurile să configureze și să implementeze soluții la fel de ușor ca ABC. În plus, funcția E-map oferă utilizatorilor o modalitate mai inteligentă de a afișa distribuția spațială a dispozitivelor. Software-ul poate fi descărcat de pe site-ul nostru web [https:// www.milesight.com/](https://www.milesight.com/).

Vă rugăm să instalați Milesight CMS; apoi lansați programul pentru a adăuga camera la lista de canale. Pentru informații detaliate despre cum să utilizați software-ul, vă rugăm să consultați **Manual de utilizare Milesight CMS**.

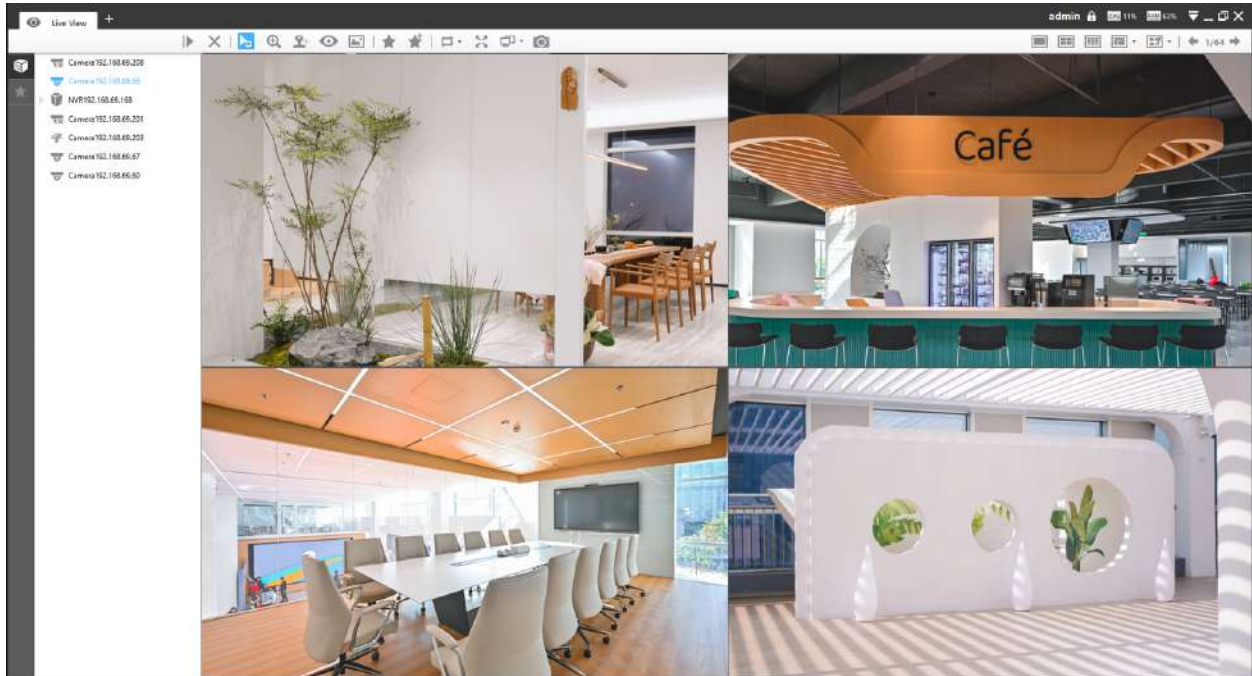

### Accesarea din Milesight VMS Enterprise (sistem de management video)

Milesight VMS Enterprise este un software de management video profesional și inteligent pentru companii. Împreună cu camerele noastre, vă poate simplifica și îmbogăți supravegherea video. Cu o arhitectură C/S avansată, vă îndeplinește cerințele și așteptările, cu funcții de bază bogate, inclusiv vizualizare live, înregistrare, E-Map, alarmă de eveniment și analiză inteligentă etc. Software-ul poate fi descărcat de pe site-ul nostru web <https://www.milesight.com/>.

Vă rugăm să instalați Milesight VMS Enterprise; apoi lansați programul pentru a adăuga camera la lista de canale. Pentru informații detaliate despre cum să utilizați software-ul, vă rugăm să consultați **Manual de utilizare Milesight VMS Enterprise**.

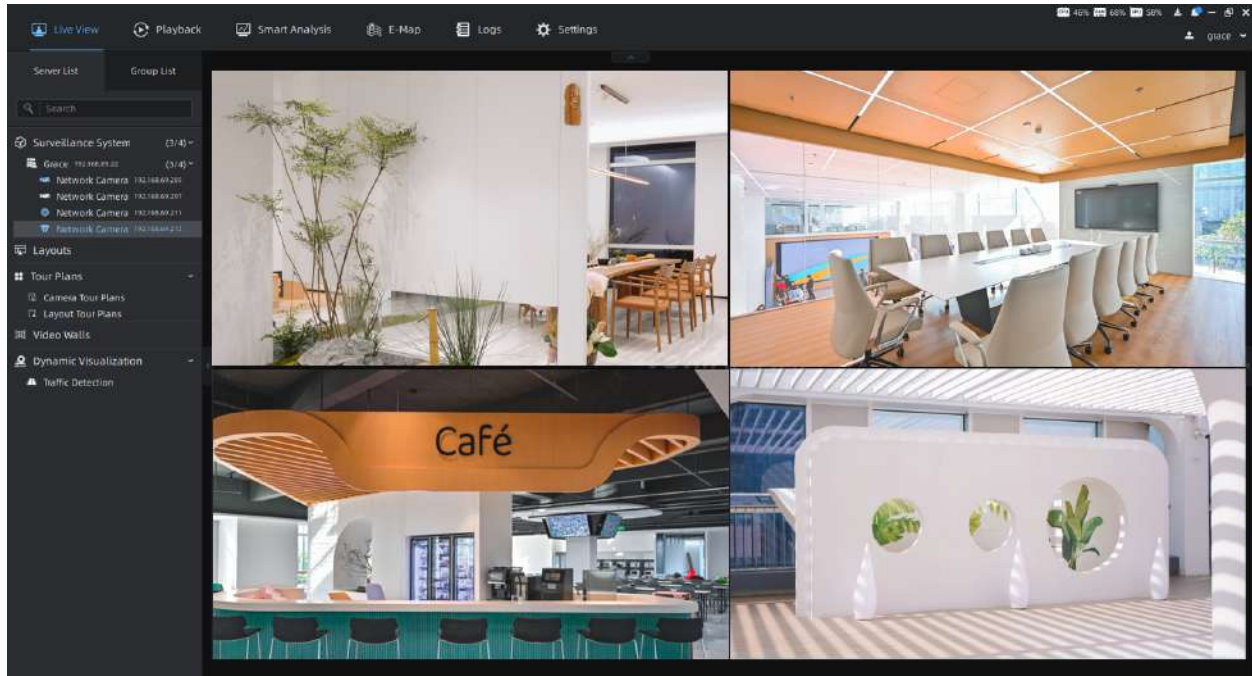



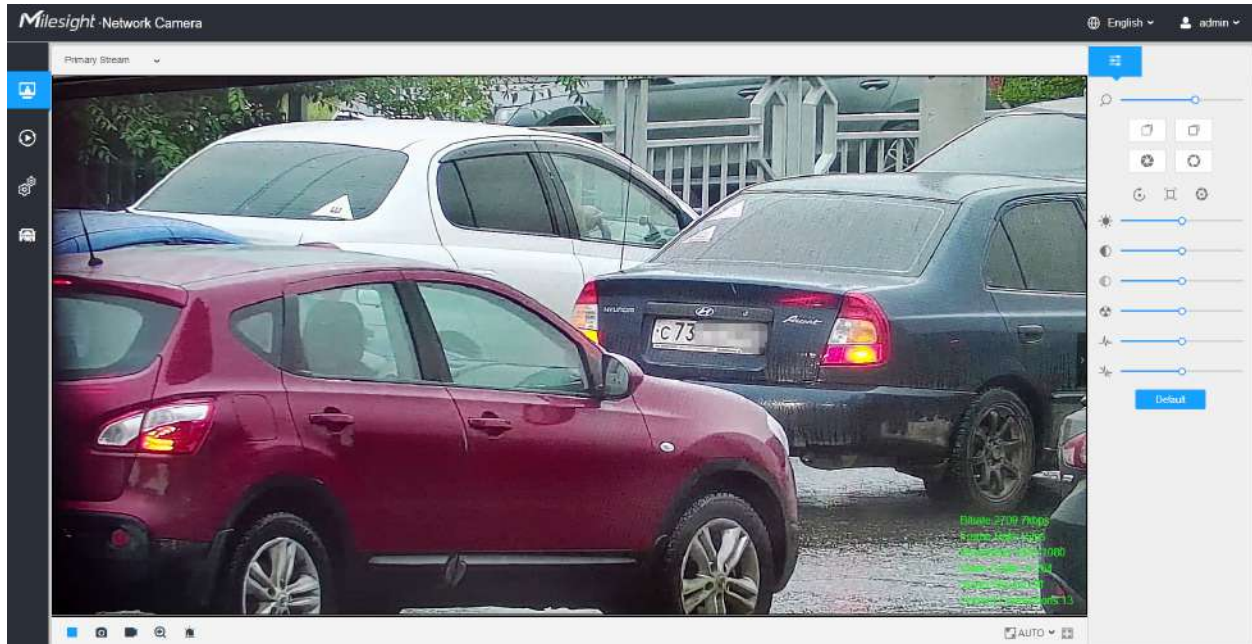

## ***2.5 Vizualizare live***

### ***Video live***

După ce s-a conectat cu succes la interfața web a camerei de rețea, utilizatorului i se permite să vizualizeze videoclipuri live după cum urmează.





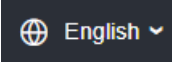
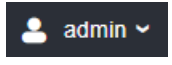
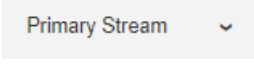





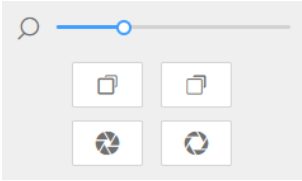

Tabelul 5. Descrierea butoanelor

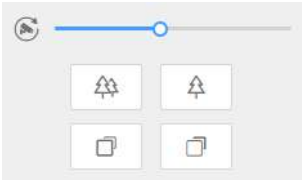
Nu.	Parametru	Descriere
1	 Video live	Faceți clic pentru a accesa pagina de vizualizare live.
2	 Redare	Faceți clic pentru a accesa pagina de redare.
3	 Setări	Faceți clic pentru a accesa pagina de configurare.
4	 LPR	Faceți clic pentru a accesa modul LPR.
5	 English ▾	Faceți clic pentru a selecta limba sistemului.
6	 admin ▾	Afișați numele de utilizator și faceți clic pentru a deconecta.
7	 Primary Stream ▾	Alegeți fluxul ( <b>Primar/Secundar/Terțiar</b> ) pentru a se afișa în fereastra video curentă.

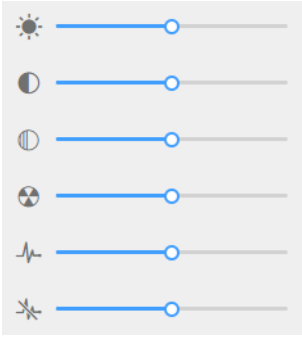

Nu.	Parametru	Descriere
8	 Înregistrare	La înregistrare, apare pictograma.
9	 Alarma	Când a fost declanșată o alarmă de detectare a mișcării, apare pictograma.
10	 Alarma	Cu excepția tipurilor de alarme de mai sus, când au fost declanșate alte alarme, apare pictograma.
11	 Stop/Play	<b>Stop/Play</b> vizualizare live.
12	 Instantaneu	Faceți clic pentru a captura imaginea curentă și a salva în calea configurată. Calea implicită este: C:\VMS\+-1\ IMAGE-MANUAL.
13	 Porniți/Opriți înregistrarea	Apasa pe <b>Începe să înregistrezi</b> video și salvați în calea configurată. Calea implicită este C:\VMS\+-1\MMS_Record. Faceți clic din nou pentru <b>Opriți înregistrarea</b> .
14	 Zoom digital	Când este activat, puteți mări o anumită zonă a imaginii video cu roțița mouse-ului.
15	 Ieșire manuală	Declanșați manual ieșirea alarmei camerei.
16	 Dimensiunea ferestrei	Faceți clic pentru a afișa imagini la dimensiunea unei ferestre.
17	 Ecran complet	Faceți clic pentru a afișa imaginile pe ecran complet.

Nu.	Parametru	Descriere
		<p><b>Zoom:</b> Reglați lungimea zoom-ului lentilei.</p> <p> <b>Notă:</b> Funcționează numai când camera ta este echipată cu motorizare obiectiv.</p>
		<p><b>Focus-/Focus+:</b> Reglați focalizarea lentilei.</p> <p> <b>Notă:</b> Funcționează numai când camera ta este echipată cu motorizare obiectiv.</p>
		<p><b>Viteza de focalizare:</b> Pentru a regla viteza de focalizare.</p> <p> <b>Notă:</b> Funcționează numai atunci când camera este echipată cu lentile de focalizare automată.</p>
		<p><b>Zoom-/Zoom+:</b> Faceți clic pentru a mări și a micșora.</p> <p> <b>Notă:</b> Funcționează numai atunci când camera este echipată cu lentile de focalizare automată.</p>
		<p><b>Focus-/Focus+:</b> Faceți clic pentru a focaliza aproape sau departe de obiectiv.</p> <p> <b>Notă:</b> Funcționează numai atunci când camera este echipată cu lentile de focalizare automată.</p> <p>Inițializare obiectiv, focalizare auxiliară și iris automat.</p> <p> <b>Notă:</b></p> <ul style="list-style-type: none"> <li>Irisul automat este activat în mod implicit atunci când camera dvs. este echipată cu obiectiv de focalizare automată.</li> <li>Suportul Auto Iris pornește/dezactivează atunci când camera dvs. este echipată cu P-Iris.</li> </ul>
		<p><b>Luminozitate:</b> Reglați luminozitatea scenei.</p> <p><b>Contrast:</b> Reglați culoarea și contrastul luminii.</p> <p><b>Saturare:</b> Reglați Saturația imaginii. Saturația mai mare face culorile să pară mai „pure”, în timp ce cea mai mică pare mai „spălată”.</p> <p><b>Claritate:</b> Reglați claritatea imaginii. Claritate mai mare clarifică limita pixelilor și face ca imaginea să pară „mai clară”.</p> <p><b>2D DNR/DNR 3D:</b> Reglați nivelul de reducere a zgomotului.</p> <p><b>Mod implicit:</b> Restabiliți luminozitatea, contrastul și saturația la setările implicite.</p>

## Modul LPR

Camera Milesight LPR acceptă interfața profesională LPR Live View, poate afișa rezultatele recunoașterii plăcuțelor de înmatriculare în timp real și poate afișa instantaneele plăcuțelor de înmatriculare detectate, ceea ce realizează o soluție LPR autonomă.

După conectarea cu succes la interfața web a camerei de rețea LPR, utilizatorii pot face clic pentru a accesa pagina Mod LPR, care este afișată după cum urmează.

No.	License Plate	Snapshot	Plate Type	Plate Color	Vehicle Type	Vehicle Color	Vehicle Brand	Speed	Direction	Detection Region	Time	Operation
241	KD		Visitor	Yellow	SUV	Gray	Hyundai	-	↑ Away	1	2023-11-28 10:52:52.743	

**Panoul din stânga:** Interfața Live View a camerelor LPR.

**Panoul din dreapta:** Instantanee ale vehiculului în timp real și afișează informațiile despre vehicul conform instantaneului.



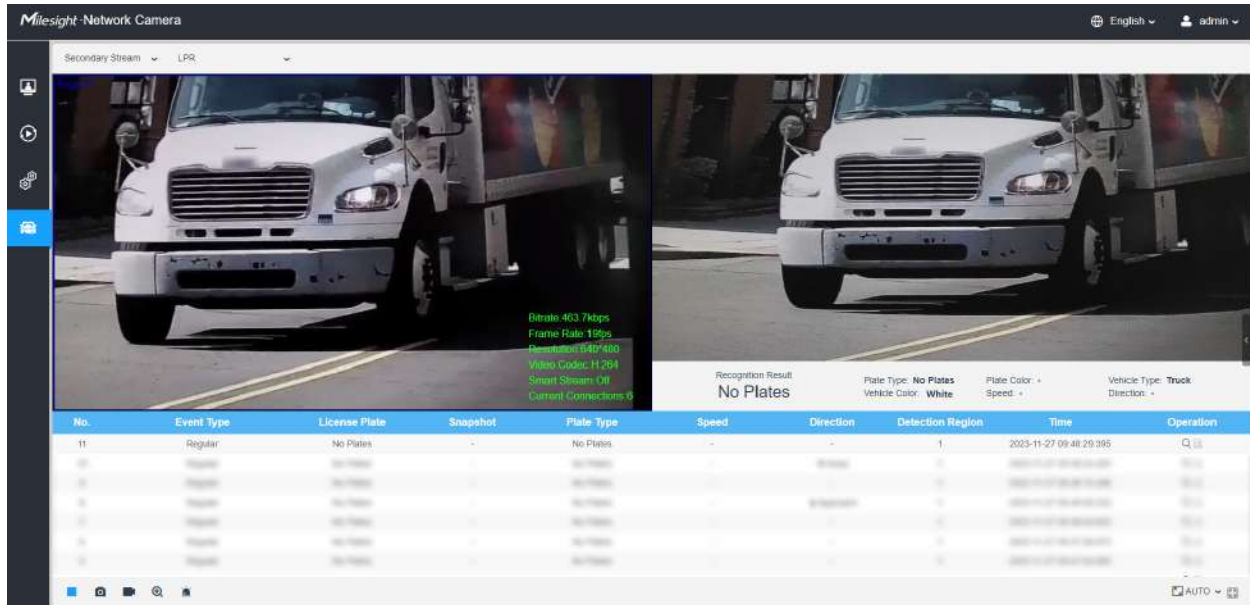

**Panoul de jos:** Afișează informațiile despre vehiculele detectate recent.

### Notă:



- Viteza poate fi detectată numai de camerele de rețea Radar LPR.
- Vehiculele fără numere de înmatriculare vor fi detectate și surprinse de camere în timp real, iar rezultatele recunoașterii vor fi înregistrate ca „Fără plăcuțe”.

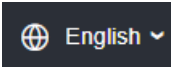
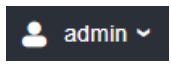

Tabelul 6. Descrierea butoanelor

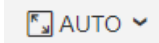
	Parametru	Descriere
1	 Video live	Faceți clic pentru a accesa pagina de vizualizare live.
2	 Redare	Faceți clic pentru a accesa pagina de redare.
3	 Setări	Faceți clic pentru a accesa pagina de configurare.
4	 Modul LPR	Faceți clic pentru a accesa pagina Mod LPR.
5	 English	Faceți clic pentru a selecta limba sistemului.
6	 admin	Afișați numele de utilizator și faceți clic pentru a deconecta.
7	Primary Stream	Alegeți fluxul ( <b>Primar/Secundar/Terțiar</b> ) pentru a se afișa în fereastra video curentă.

	Parametru	Descriere
8		Alegeți opțiunile ( <b>Ascundeți regiunea de detectare/LPR</b> ) pentru a ascunde/a arăta regiunea de detectare în fereastra video curentă.
9	 Stop/Play	<b>Stop/Play</b> vizualizare live.
10	 Alarma	Când plăcuțele de înmatriculare din Lista Neagră trec, apare pictograma.
11	 Alarma	Când plăcuțele de înmatriculare din Lista Albă trec, apare pictograma.
12	 Alarma	Când plăcuțele de înmatriculare pentru vizitatori trec, apare pictograma.
13	 Alarma	Când a fost declanșată o alarmă de parcare ilegală, apare pictograma.
14	 Instantaneu	Faceți clic pentru a captura imaginea curentă și a salva în calea configurată. Calea implicită este: C:\VMS\+-1\ IMAGE-MANUAL.
15	 Porniți/Opriți înregistrarea	Apasa pe <b>Începe să înregistrezi</b> video și salvați în calea configurată. Faceți clic din nou pentru a opri înregistrarea. Calea implicită este C:\VMS\ + - 1\MS_Record. Faceți clic din nou pentru <b>Opriți înregistrarea</b> .
16	 Zoom digital	Când este activat, puteți mări o anumită zonă a imaginii video cu roțița mouse-ului.
17	 Ieșire manuală	Declanșați manual ieșirea alarmei camerei.
18	 Dimensiunea ferestrei	Faceți clic pentru a afișa imagini la dimensiunea unei ferestre.

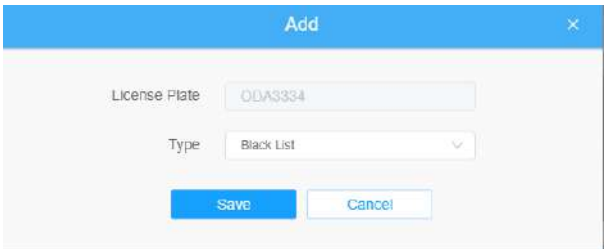
	Parametru	Descriere
19	 Ecran complet	Faceți clic pentru a afișa imaginile pe ecran complet.
<b>Operation</b>		Faceți clic pentru a vizualiza plăcuța de înmatriculare selectată cu o imagine mare.
<b>Operation</b>		Faceți clic pentru a adăuga plăcuța de înmatriculare selectată la Lista albă/neagră. 

## 2.5 Redare

### Redare



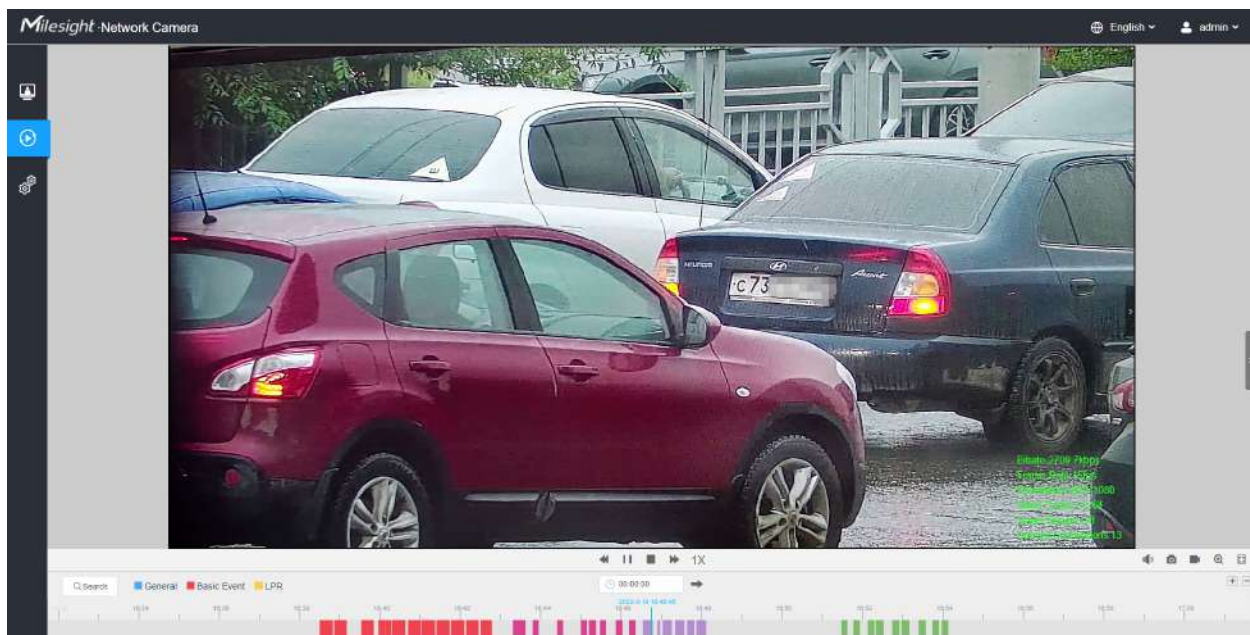

Clic  pentru a intra în interfața de redare. În această parte, puteți căuta și reda fișierul fișiere video înregistrate stocate pe carduri SD sau NAS. Interfața de redare este după cum urmează:

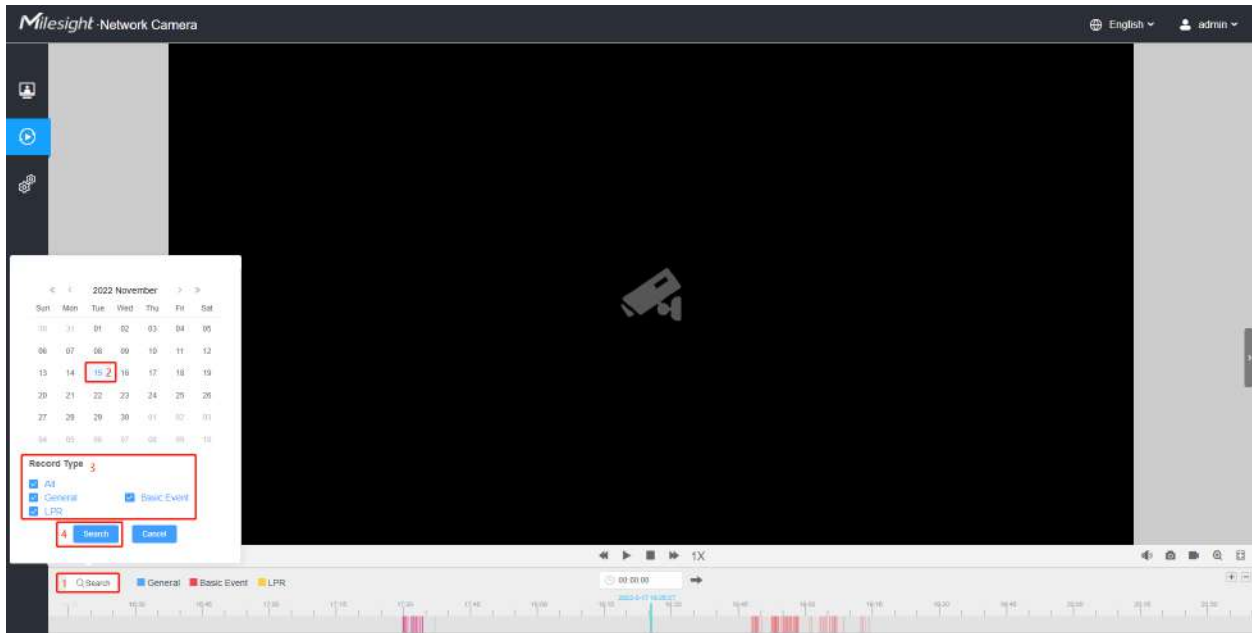

**Pasul 1:** Apasă pe "Căutare", alegeți tipul de date și înregistrare când apare fereastra.





**Pasul 2:** Cronologia afișează fișierele video pentru ziua respectivă și arată culori diferite în funcție de tipul de înregistrare selectat. Trageți bara de progres cu mouse-ul pentru a localiza punctul exact de redare, după cum este necesar.

**Notă:** De asemenea, puteți introduce ora și faceți clic  pentru a localiza punctul de redare în  00:00:00  deus. De asemenea, puteți face clic   pentru micșorare/în bara de progres.



**Pasul 3:** Clic  pentru a reda fișierele video găsite la această dată. Bara de instrumente de pe butonul de Interfața de redare poate fi utilizată pentru a controla progresul redării.

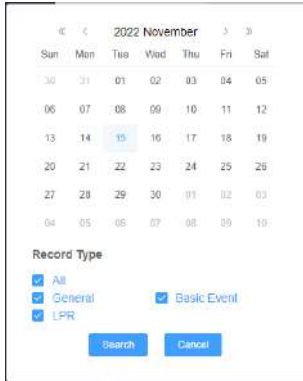
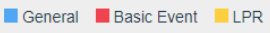







**Tabelul 7. Descrierea butoanelor**

Nu.	Parametru	Descriere
		<p>Pentru camera LPR, tipul de înregistrare include <b>Toate/General/Eveniment de bază/LPR</b>. Cronologia va afișa culori diferite în funcție de tipul de înregistrare selectat, după cum urmează:</p> <p></p>
1	 <p>Viteză în jos/Viteză în creștere/Viteză</p>	<p>Reglați viteza de redare a videoclipurilor.</p> <p><b>Încetinește:</b>Include 0,5X și 0,25X pentru Play.</p> <p><b>Accelera:</b>Include 2X și 4X pentru Play.</p> <p><b>Viteză:</b>Viteza de redare implicită este 1X</p>
2	 <p>Redare/Pauză</p>	<p>Redați/Întrerupeți videoclipul.</p>



Nu.	Parametru	Descriere
3	 Stop	Opriți videoclipul.
4	 00:00:00 Timp de căutare	Selectați ora pe care doriți să o localizați.
5	 A sari	Mergi la.

**Tabelul 8. Descrierea butoanelor**

Nu.	Parametru	Descriere
1	 Mut	Faceți clic pentru a activa audio.
2	 Instantaneu	Faceți clic pentru a face un instantaneu.
3	 Porniți/Opriți înregistrarea	Faceți clic pentru a începe/opri înregistrarea.
4	 Zoom digital	Faceți clic pentru a porni/dezactiva mărirea.
5	 Ecran complet	Ecran complet.
6	 Timpul Extinde/Îngusta	Timpul se îngustează/se extinde.

## 2.6 Setări

### 2.6.1 Media

Video

Parametrii fluxului pot fi setați în acest modul, adaptându-se la diferite medii și cerințe de rețea.

#### Setări de flux primar

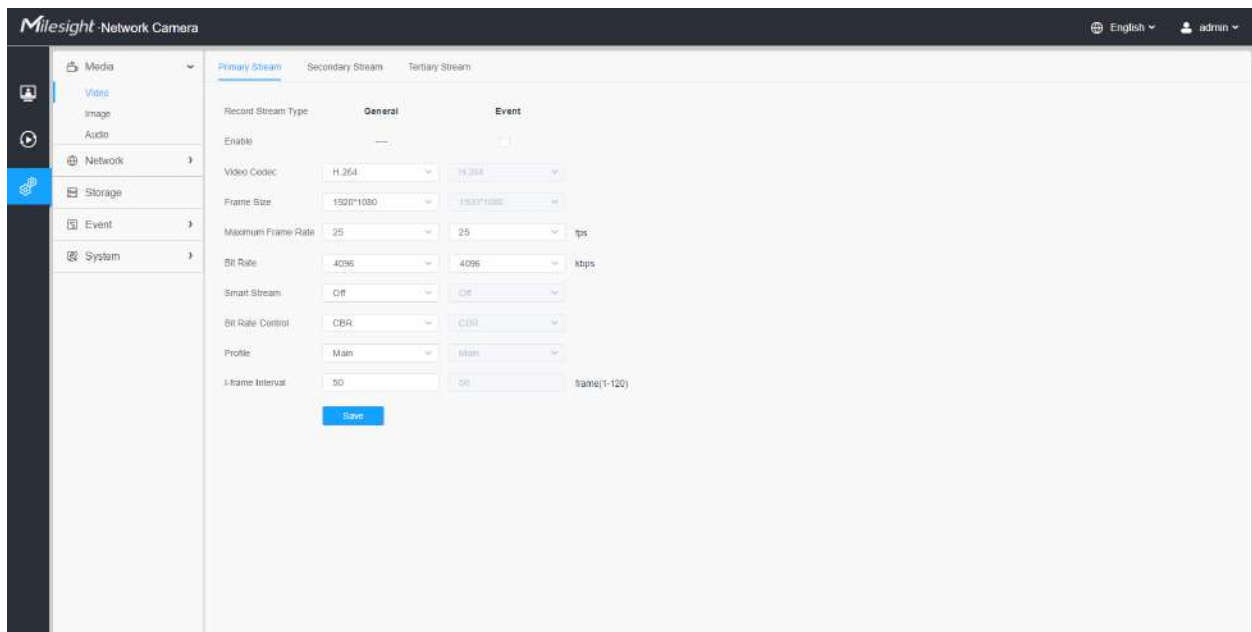

#### Setări de flux secundar

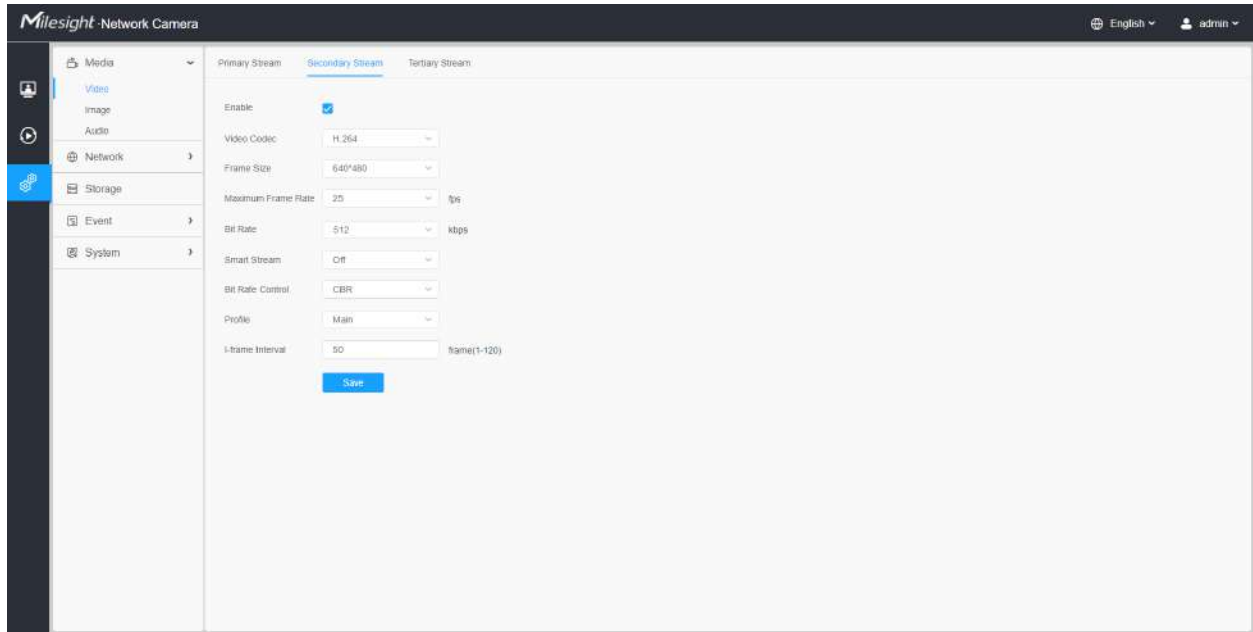

## Setări pentru fluxul terțiar

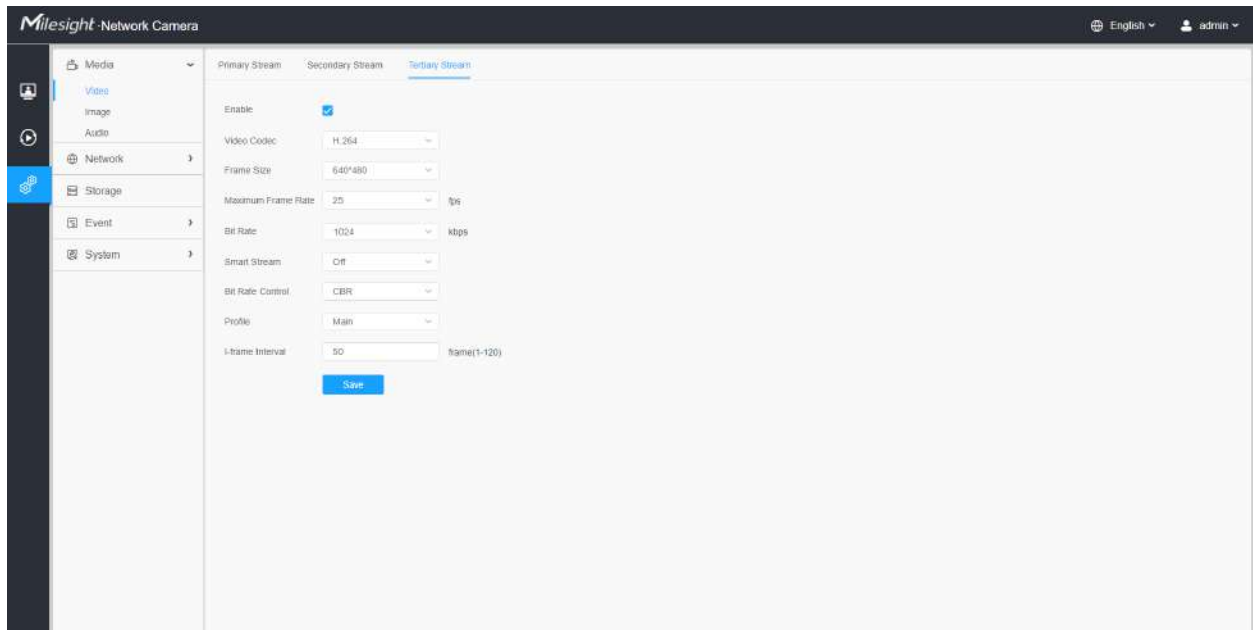

## Tabelul 9. Descrierea butoanelor

Parametrii	Introducere a funcției
Înregistrați tipul fluxului	<p><b>General&amp;Evenimente</b>sunt disponibile numai pentru<b>Fluxul principal</b>.<b>General</b>se referă la înregistrarea video continuă, în timp ce<b>Eveniment</b>include evenimente care pot declanșa alarme, cum ar fi Mișcare, Excepție, LPR și așa mai departe.</p> <p>Acest element poate seta separat o rată de biți și o rată de cadre diferite pentru diferite tipuri de flux de înregistrare. Dacă utilizatorul alege<b>Eveniment</b>, videoclipul va fi înregistrat în funcție de configurația tipului de flux video atunci când are loc un eveniment, reducând astfel mult spațiul de stocare a înregistrării.</p>
Activați fluxul de evenimente	Acest element este opțional numai dacă ați selectat Evenimentul.
Codec video	Sunt disponibile H.265/H.264/MJPEG.
Marimea ramei	<p>Opțiunile includ 8M(3840×2160), 6M(3072×2048), 5M(2592*1944), 5M(2560*1920), 5M(2560*1440), 4M(2592*1520), 3M(2304*1920), 3M(2304*1920) , 3M(2048*1536), 1080P(1920*1080), 2M(1600*1200), 1,3M(1280*960), 720P(1280*720), D1(704*576).</p> <p>Pentru<b>Flux secundar</b>, include 704*576, 640*480, 640*360, 352*288, 320*240, 320*192, 320*176.</p> <p>Pentru<b>Fluxul terțiar</b>, include 1920*1080, 1280*720, 704*576, 640*480, 640*360, 352*288, 320*240, 320*192, 320*176.</p> <p> <b>Notă:</b>Opțiunile de<b>Marimea ramei</b>sunt variabile în funcție de model.</p>
Rata maximă de cadre	Rata maximă de reîmprospătare a cadrelor pe secundă și este variabilă în funcție de mod.
Rata de biți	<p>Transmițând biți de date pe secundă, acest element este opțional numai dacă selectați H.265/H.264</p> <p>Setați rata de biți la 16~16384 Kbps. Valoarea mai mare corespunde calitate video mai mare și este necesară și o lățime de bandă mai mare.</p>
Flux inteligent	<p>Opțional pentru a activa/dezactiva modul Smart Stream. Modul Smart Stream reduce remarcabil lățimea de bandă și cerințele de stocare a datelor pentru camerele de rețea, asigurând în același timp calitatea înaltă a imaginilor și este un codec reglabil pe 10 niveluri.</p> <p><b>Nivel:</b> Nivelul 1~10 sunt disponibile după cum este necesar.</p>
Controlul ratei de biți	<b>CBR:</b> Bitrate constantă. Rata de ieșire CBR este constantă.
	<b>VBR:</b> Rată de biți variabilă. Fișierele VBR variază cantitatea de date de ieșire pe segment de timp.
Calitatea imaginii	<b>Scăzut/Mediu/Înalt</b> sunt disponibile, acest element este opțional numai dacă selectați VBR.

Parametrii	Introducere a funcției
<b>Profil</b>	Opțiunea este pentru H.264, Main/High/Base poate fi selectată după cum este necesar.
<b>I-frame Interval</b>	Setați intervalul I-frame la 1~120, 50 pentru valoarea implicită. Acest element este opțional numai dacă selectați H.265/H.264. Numărul trebuie să fie un multiplu al numărului de cadre.

## Imagine

Setările generale ale imaginii, inclusiv reglarea imaginii, setarea zi/noapte și îmbunătățirea imaginii pot fi setate în acest modul. Conținutul OSD (On Screen Display), masca de confidențialitate și timpul video pot fi afișate pentru a îmbogăți informațiile despre imagine.

### **General**

Setările generale ale imaginii, inclusiv Reglarea imaginii, Lumina LED albă, Comutatorul zi/noapte, Parametrii zi/noapte, Expunerea, Iluminarea de fundal, Balansul de alb, Îmbunătățirea imaginii și Afișarea pot fi setate în acest modul.

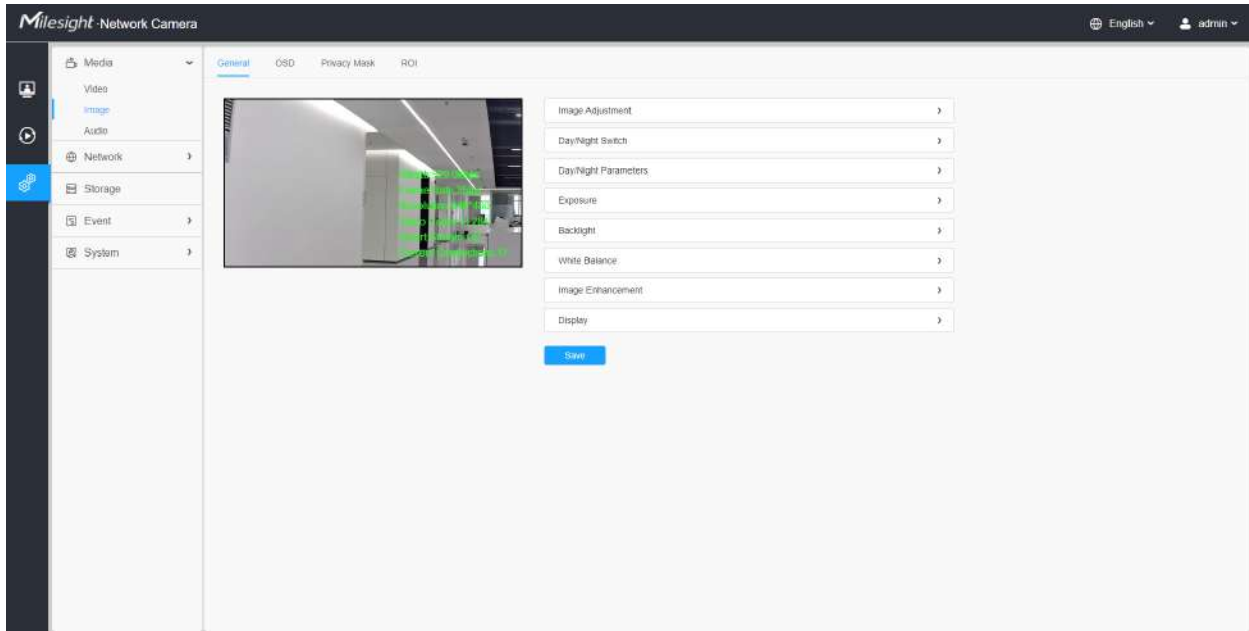

[Ajustare imagine]

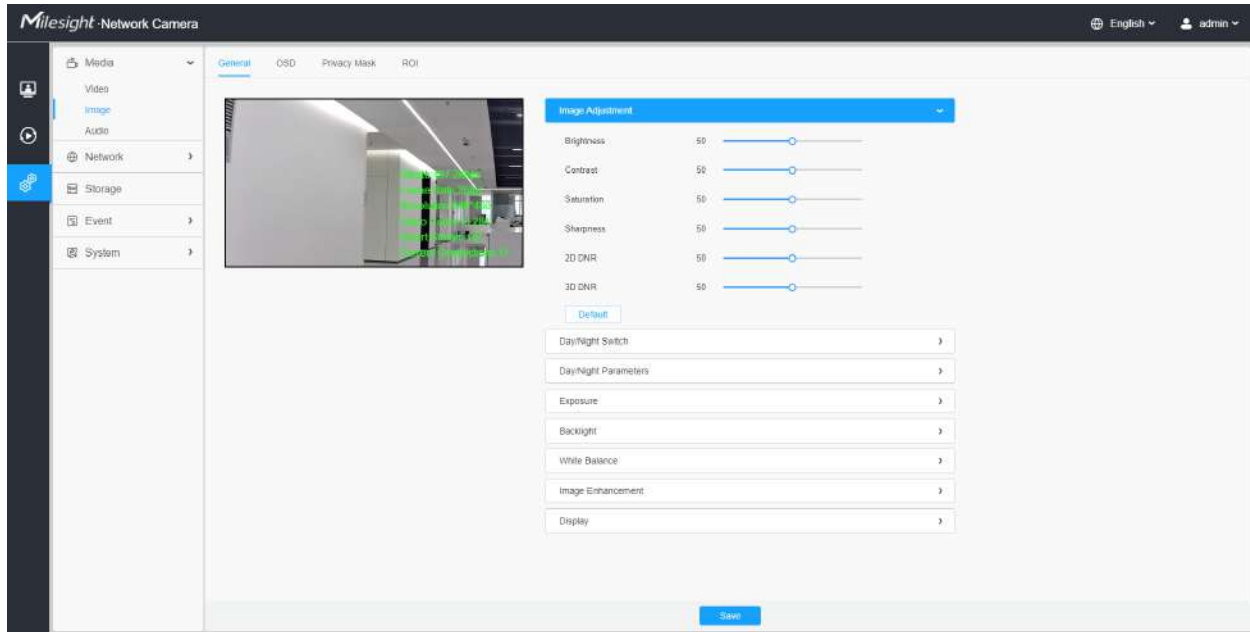

Tabelul 10. Descrierea butoanelor

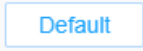
Parametrii	Introducere a funcției
<b>Luminozitate</b>	Reglați luminozitatea scenei.
<b>Contrast</b>	Reglați culoarea și contrastul luminii.
<b>Saturare</b>	Reglați Saturația imaginii. Saturația mai mare face culorile să pară mai „pure”, în timp ce cea mai mică pare mai „spălată”.
<b>Claritate</b>	Reglați claritatea imaginii. Claritate mai mare clarifică limita pixelilor și face ca imaginea să pară „mai clară”.
<b>2D DNR</b>	Reglați nivelul de reducere a zgomotului.
<b>DNR 3D</b>	Restabiliți luminozitatea, contrastul și saturația la setările implicite.
	Faceți clic pe acest buton pentru a reveni la setarea implicită.

### [Lumină LED albă]

Această opțiune este utilizată pentru a controla lumina LED albă a modelului de lumină suplimentară. Sunt disponibile 4 opțiuni, inclusiv Auto, Always On, Off și Personalize.

#### Notă:

- Asigurați-vă că modelul camerei este un model de lumină suplimentară cu lumină LED albă.
- Lumina LED albă și lumina IR nu pot fi pornite în același timp.

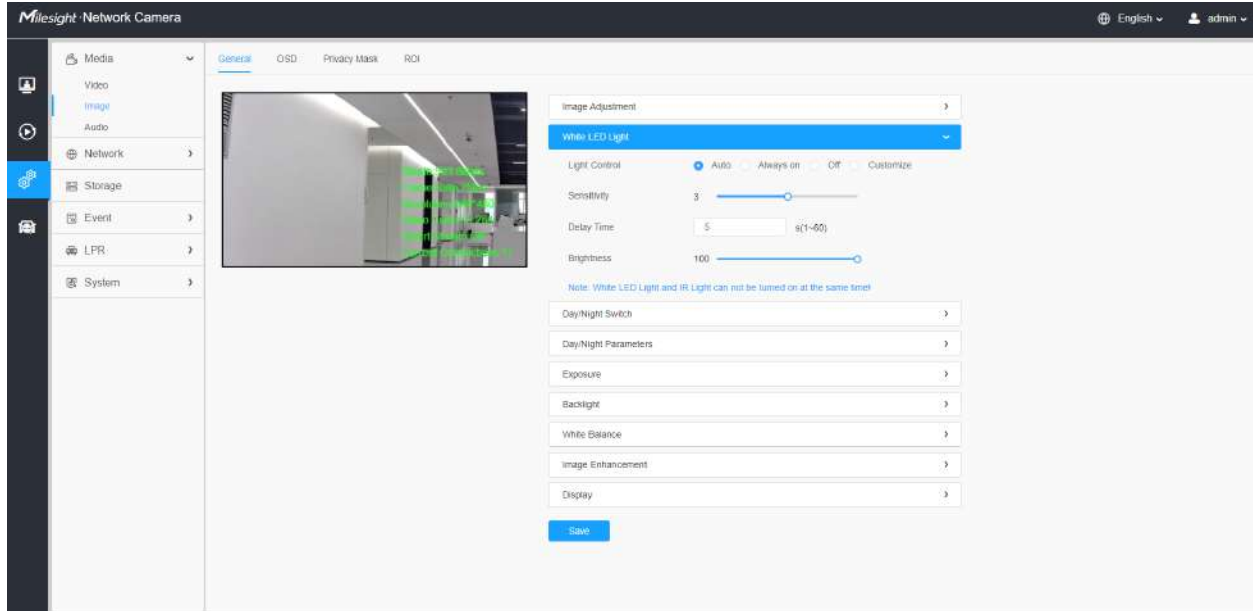

Tabelul 11. Descrierea opțiunilor

Parametrii	Introducere a funcției
<p data-bbox="215 1423 358 1444">Control de lumini</p>	<p data-bbox="586 993 1341 1045">Selectați această opțiune pentru a controla automat lumina LED albă pe baza imaginii. Puteți personaliza sensibilitatea și timpul de întârziere.</p> <div data-bbox="586 1073 1385 1404"> </div> <ul data-bbox="618 1446 1401 1745" style="list-style-type: none"> <li>• <b>Sensibilitate:</b> Această opțiune este de a regla sensibilitatea luminii LED albe, nivelurile 1~5 sunt disponibile, iar nivelul implicit este 3. Cu cât sensibilitatea este mai mare, cu atât este mai ușor să comutați starea luminii LED albe în funcție de modificările luminii imaginii. De exemplu, atunci când sensibilitatea este setată la nivelul 5, se va aprinde LED-ul alb atunci când lumina din mediu nu este foarte întunecată.</li> <li>• <b>Timp de intarziere:</b> Această opțiune este pentru a evita modificările stării luminii LED albe din cauza schimbărilor bruște de lumină în mediu. Cu cât timpul de întârziere este mai lung, cu atât timpul de răspuns este mai lung pentru aprinderea și stingerea LED-ului alb. Sunt disponibile 1~60s, iar opțiunea implicită este 5s. De exemplu, aici am setat timpul de întârziere la 5 secunde, dacă imaginea se luminează brusc din cauza unei mașini care trece cu farurile aprinse, lumina LED albă nu se va stinge imediat.</li> </ul>
<p data-bbox="418 1801 526 1822"><b>Mereu pe</b></p>	<p data-bbox="586 1801 1138 1822">Selectați această opțiune pentru a menține LED-ul alb mereu aprins.</p>
<p data-bbox="461 1854 501 1875"><b>Off</b></p>	<p data-bbox="586 1854 1125 1875">Selectați această opțiune pentru a menține LED-ul alb mereu stins.</p>

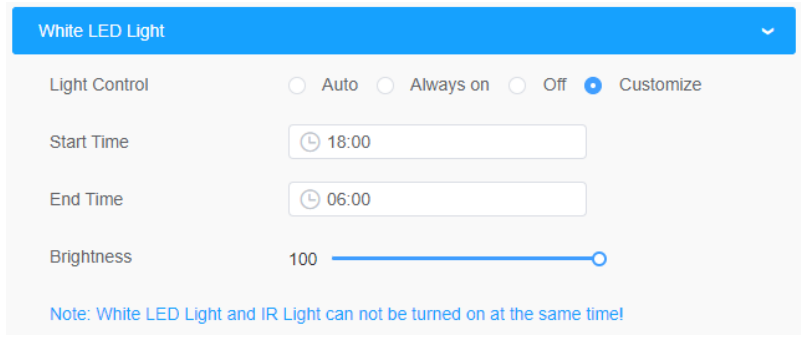
Parametrii		Introducere a funcției
	<b>Personalizați</b>	<p>Selectați această opțiune pentru a personaliza ora de începere și ora de sfârșit a luminii LED albe.</p> 
<b>Luminozitate</b>		Utilizatorii pot personaliza luminozitatea, nivelurile 1-100 sunt disponibile, cu cât nivelul este mai mare, cu atât lumina LED albă este mai strălucitoare.

### [Comutare zi/noapte]



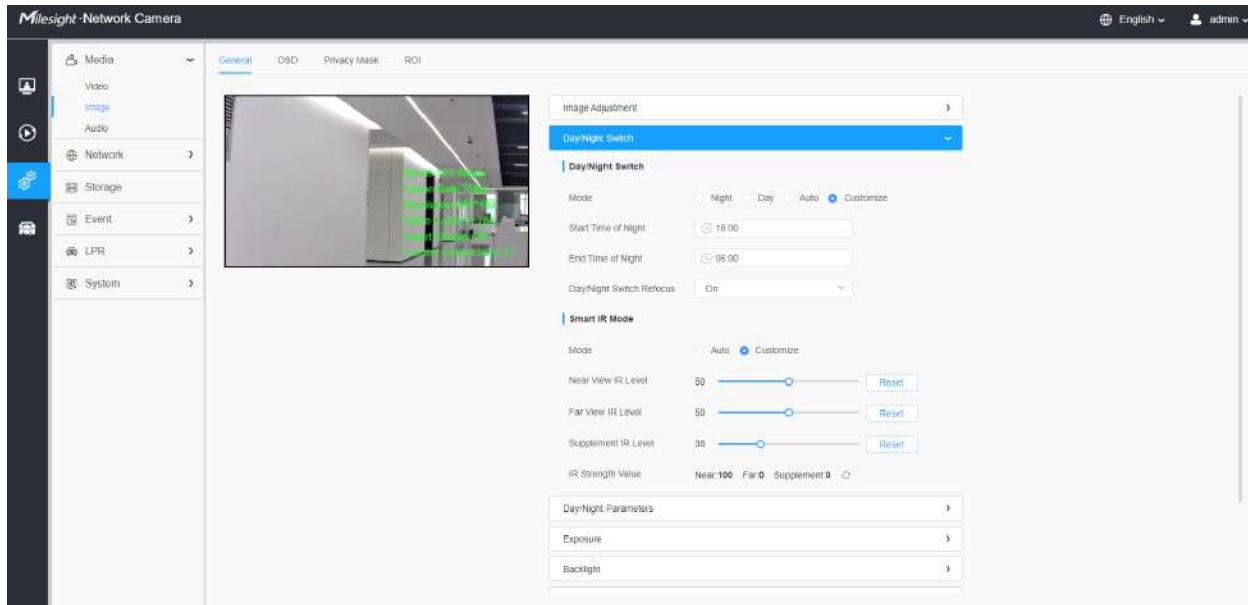

Această opțiune este utilizată pentru a controla modul Zi/Noapte. Și am aplicat **Tehnologie Smart IR II** pe cameră. Combină faza lungă și faza scurtă, îmbunătățind tehnologia LED-urilor IR pentru a oferi o claritate și o calitate mai bună a imaginii, indiferent de distanța obiectului. De asemenea, luminozitatea fazei scurte și a fazei lungi pot fi ajustate manual sau automat pe baza raportului de zoom. Mai mult, cu panoul anti-reflexie IR, transmisia luminii infrarosii este mult crescută.



Există 4 moduri pentru comutarea zi/noapte, inclusiv Noapte, Zi, Auto și Personalizare.





### Tabelul 12. Descrierea opțiunilor



Parametrii		Introducere a funcției
<b>Zi noapte</b> Intrerupator	<b>Noapte</b>	<p>Treceți la modul de noapte în funcție de parametrii modului de noapte.</p> <p> <b>Notă:</b>Există mai mulți parametri, cum ar fi nivelul de expunere, timpul maxim de expunere și intervalul IR-CUT etc., asociați modului.</p>
	<b>Zi</b>	<p>Treceți la modul zi în funcție de parametrii modului zi.</p> <p> <b>Notă:</b>Există mai mulți parametri, cum ar fi nivelul de expunere, timpul maxim de expunere și intervalul IR-CUT etc., asociați modului.</p>
	<b>Auto</b>	<p>Selectați această opțiune pentru a comuta automat modul zi/noapte în funcție de imagine.</p> <ul style="list-style-type: none"> <li>• <b>Valoare de la zi la noapte:</b>Puteți seta sensibilitatea pentru comutarea modului zi în modul noapte. Când valoarea curentului senzorului de lumină IR este mai mică decât această valoare, aceasta va comuta Modul Zi în Modul Noapte. Puteți face clic pe  pentru a reseta valoarea până la 36.</li> <li>• <b>Valoare de noapte la zi:</b>Aceasta este sensibilitatea pentru comutarea modului de noapte în modul de zi. Când valoarea curentului senzorului de lumină IR este mai mare decât această valoare, va fi comutați Modul Noapte în Modul Zi. Puteți face clic pe valoare  pentru a reseta până la 82.</li> <li>• <b>Valoarea senzorului de lumină IR:</b>Valoarea curentă a senzorului de lumină IR.</li> </ul>
	<b>Personalizați</b>	<p>Selectați această opțiune pentru a personaliza ora de început și ora de sfârșit a nopții.</p> <ul style="list-style-type: none"> <li>• <b>Ora de începere a nopții:</b>Puteți seta ora pentru a începe modul Noapte.</li> <li>• <b>Ora de sfârșit a nopții:</b>Puteți seta ora pentru a începe modul Zi.</li> </ul>
	<b>Zi noapte</b> Intrerupator Reconcentrați-vă	<p>Cu această opțiune activată, camera se va refocala atunci când comută între modul zi și modul noapte.</p>

Există 2 moduri pentru modul Smart IR pentru a obține cel mai bun efect, inclusiv Auto și Personalizare.

### Tabelul 13. Descrierea butoanelor

Parametrii	Introducere a funcției
	<p>Auto</p> <p>Selectați această opțiune pentru a regla automat puterea LED-ului pentru faza scurtă, LED-ul pentru faza mare și a luminii suplimentare cu LED IR pe baza raportului de zoom.</p> <div data-bbox="581 359 1279 548"> <p><b>Smart IR Mode</b></p> <p>Mode <input checked="" type="radio"/> Auto <input type="radio"/> Customize</p> <p>IR Strength Value Near: <b>20</b> Far: <b>70</b> Supplement: <b>70</b> <input type="radio"/></p> </div> <p><b>Notă:</b></p> <ul style="list-style-type: none"> <li>• În modul automat, puterea luminii suplimentare IR va fi aceeași cu cea a LED-ului pentru faze lungi.</li> <li>• Pentru funcția de lumină suplimentară IR LRD, asigurați-vă că modelul camerei este un model de lumină suplimentară cu lumină LED IR.</li> </ul>
Modul inteligent IR	<p>Personalizați</p> <p>Selectați această opțiune pentru a regla manual puterea LED-ului pentru faza scurtă, a LED-ului pentru faza mare și a luminii suplimentare cu LED IR. Puteți vedea efectul acestor LED-uri în imagine în timp real pe măsură ce ajustați puterea și puteți, de asemenea, să faceți clic  pentru a reseta puterea luminii.</p> <ul style="list-style-type: none"> <li>• <b>Near View IR Level:</b> Reglați puterea luminii nivelului luminii LED-ului Low Beams de la 0 la 100.</li> <li>• <b>Nivel IR Vizualizare departe:</b> Reglați puterea luminii nivelului luminii LED cu faze înalte de la 0 la 100.</li> <li>• <b>Supliment nivel IR:</b> Reglați puterea luminii suplimentare IR de la 0 la 100.</li> <li>• <b>Valoarea puterii IR:</b> Afișați valoarea curentă a LED-ului cu faza scurtă, LED-ul cu faza lungă și valoarea luminii suplimentare cu LED-uri IR.</li> </ul> <div data-bbox="581 1230 1279 1570"> <p><b>Smart IR Mode</b></p> <p>Mode <input type="radio"/> Auto <input checked="" type="radio"/> Customize</p> <p>Near View IR Level 70 <input type="range" value="70"/> </p> <p>Far View IR Level 70 <input type="range" value="70"/> </p> <p>Supplement IR Level 100 <input type="range" value="100"/> </p> <p>IR Strength Value Near: <b>70</b> Far: <b>70</b> Supplement: <b>100</b> <input type="radio"/></p> </div> <p><b>Notă:</b> Pentru demonstrația video a luminii suplimentare, puteți consulta:</p> <ul style="list-style-type: none"> <li>• Lumină suplimentară cu LED IR: <a href="https://youtu.be/YVTVR88V0Rg">https://youtu.be/YVTVR88V0Rg</a></li> <li>• Lumină suplimentară LED albă: <a href="https://youtu.be/wn18oEzY5yk">https://youtu.be/wn18oEzY5yk</a></li> </ul>

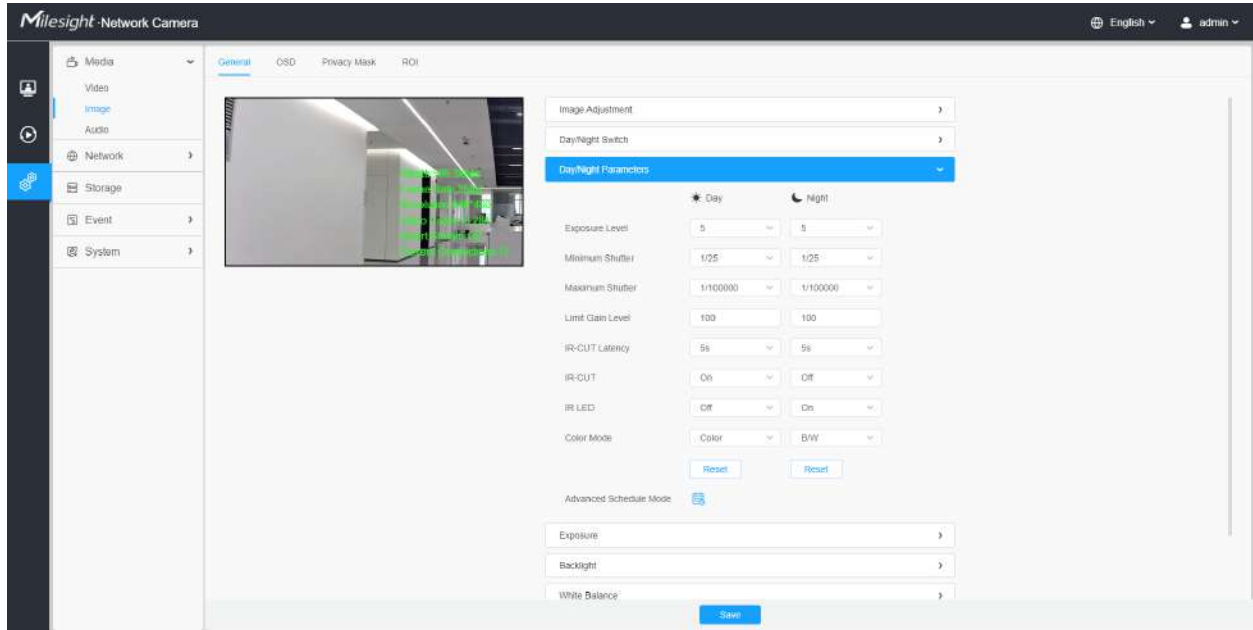
**[Parametri zi/noapte]****Tabelul 14. Descrierea butoanelor**

Parametrii	Introducere a funcției
Nivelul de expunere	Nivelurile 0~10 sunt disponibile pentru a satisface nevoile dvs.
Obturator minim	Obturatorul minim este același cu timpul maxim de expunere. Setează obturatorul minim la 1~1/100000s.
Obturator maxim	Obturatorul maxim este același cu timpul minim de expunere. Setează obturatorul maxim la 1~1/100000s.
Latență IR-CUT	Intervalul de timp pentru comutarea unui mod la altul.
Limită nivelul câștigului	Setați nivelul de câștig limită la 1~100.
IR-CUT	Porniți/dezactivați IR-CUT.
LED IR	Porniți/opriți LED-ul IR.
Modul color	Selectați modul Alb/Negru sau Culoare.

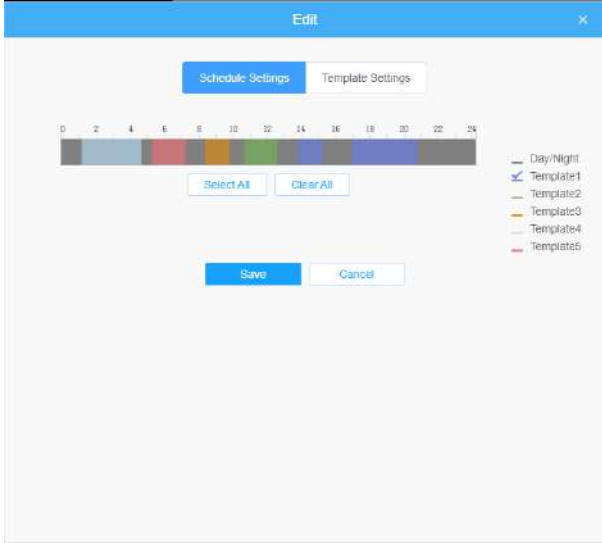
Parametrii	Introducere a funcției
<p style="text-align: center;">   <b>Modul de programare avansat</b> </p>	<p>Aici vă puteți personaliza cerințele speciale pentru diferite ore, apoi modul Zi și modul Noapte se vor comuta automat în funcție de setările dvs.</p> 

### [Expunere]

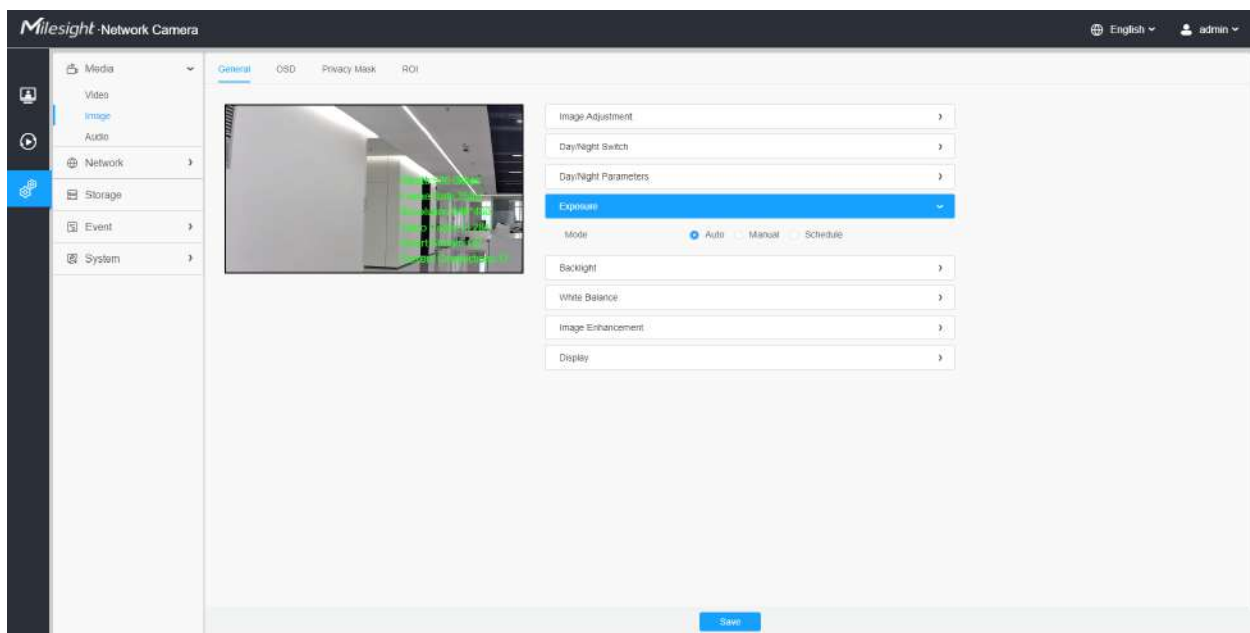

**Tabelul 15. Descrierea butoanelor**

Parametrii	Introducere a funcției
<p><b>Modul de expunere</b></p>	<p>Modul automat, modul manual și modul programare sunt disponibile.</p> <p><b>Mod auto:</b> Camera va ajusta automat luminozitatea în funcție de mediul de lumină.</p> <p><b>Mod manual:</b> Aparatul foto va regla luminozitatea în funcție de valoarea pe care o setați, puteți seta timpul de expunere de la 1~1/100000s, cu cât valoarea este mai mare, cu atât imaginea este mai luminoasă.</p> <p><b>Modul de programare:</b> Puteți personaliza programul pentru a activa/dezactiva modul automat și modul manual.</p> 

[Iuminare de fundal]

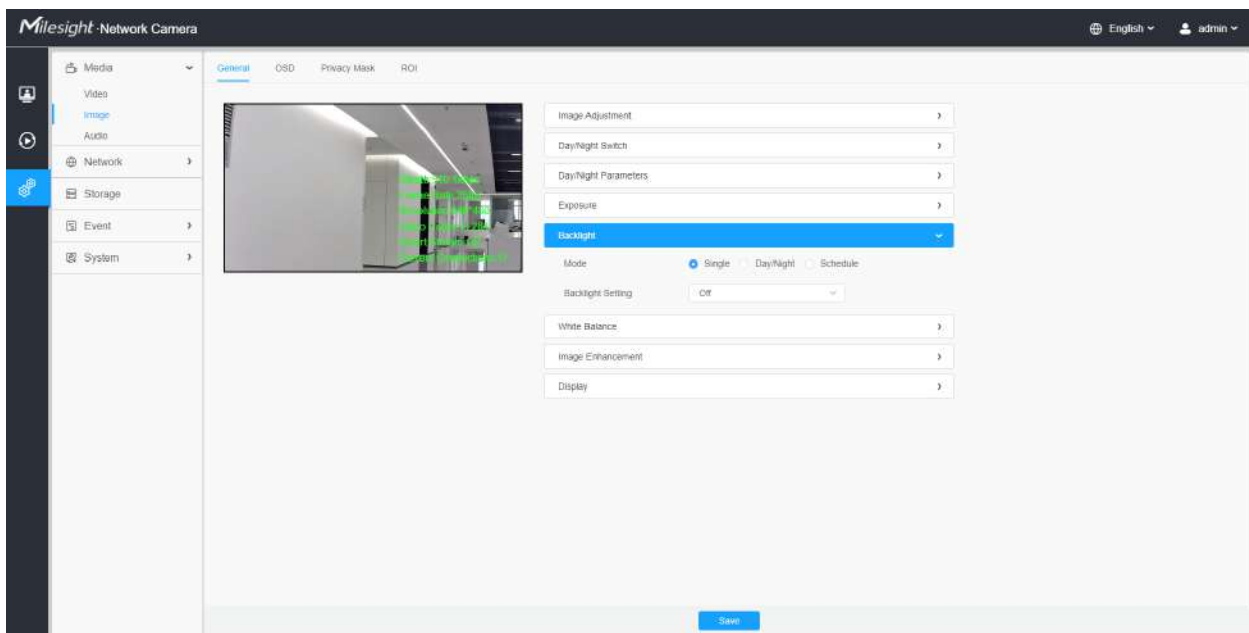

Tabelul 16. Descrierea butoanelor

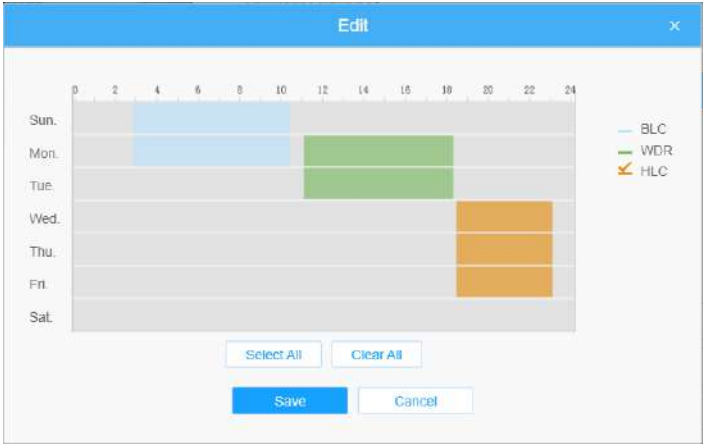
Parametrii	Introducere a funcției
<p><b>Mod iluminare de fundal</b></p>	<p><b>Mod unic:</b>Setați modul unic pentru BLC/WDR/HLC.</p> <p> <b>Notă:</b>Nu acceptați WDR și HLC general când este activat High Frame Rate.</p> <p><b>Mod zi/noapte:</b>Acceptă separat BLC/WDR/HLC în modul Ziua de îmbunătățire/Modul de îmbunătățire nocturnă.</p> <p><b>Modul de programare:</b>Setați modul de programare pentru BLC/WDR/HLC. Puteți personaliza programul pentru a activa/dezactiva modul BLC/WDR/HLC.</p> 

 **Notă:**

- Pentru mai multe detalii despre **Video pornit și dezactivat Milesight WDR**, puteți face clic pe YouTube:

<https://www.youtube.com/watch?v=McoOL0Pyk0w>

- Pentru mai multe detalii despre **Demo video Milesight Ultra Low-light - HLC**, puteți face clic pe YouTube:

<https://www.youtube.com/watch?v=ly8uKWbii40>

- Pentru mai multe detalii despre **Milesight Super WDR Pro**, puteți face clic pe YouTube:

<https://www.youtube.com/watch?v=edsPZXBjRnI>

- Pentru mai multe detalii despre **Performanță Milesight Super WDR**, puteți face clic pe YouTube:

<https://www.youtube.com/watch?v=BKEZ6BW-YZE>

**[Echilibru alb]**

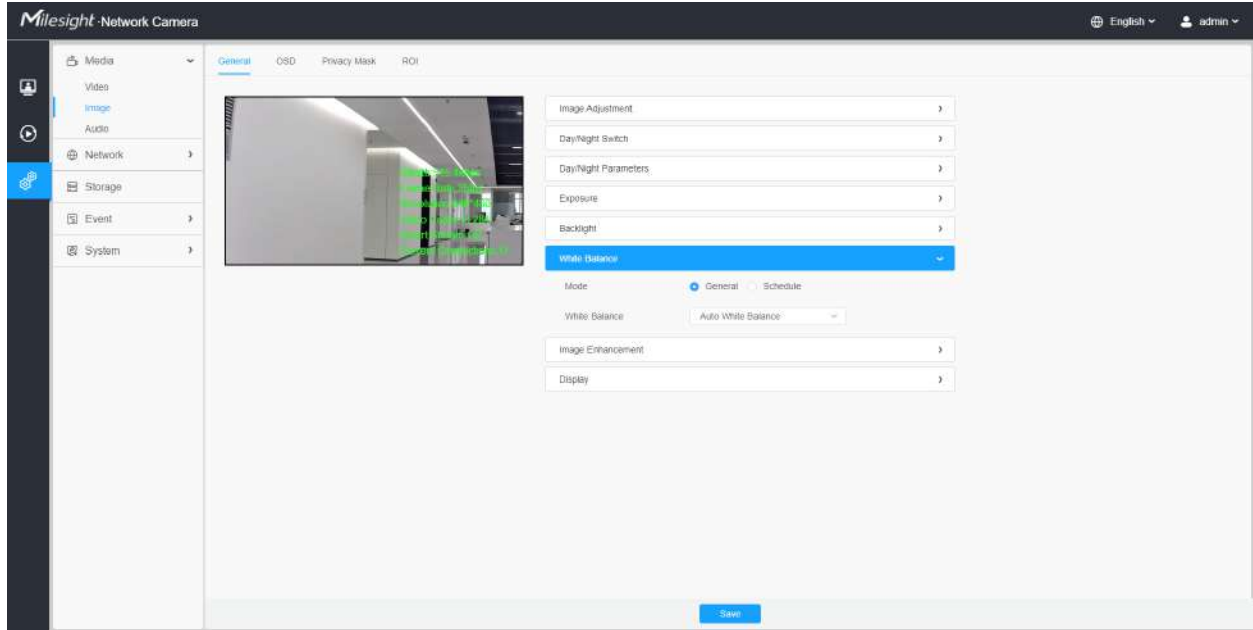

Tabelul 17. Descrierea butoanelor

Parametrii	Introducere a funcției
<b>Echilibru alb</b>	<p>Pentru a restabili obiectele albe, a eliminat distorsiunea de culoare cauzată de lumina mediului.</p> <p><b>Mod:</b> General și Program sunt disponibile.</p> <hr/> <p><b>Mod general:</b> Selectați un mod de balans de alb după cum este necesar</p> <ul style="list-style-type: none"> <li>• <b>Balans de alb automat:</b> Această opțiune va activa automat funcția de balans de alb.</li> <li>• <b>Balans manual de alb:</b> Setați manual Nivelul de câștig roșu și Nivelul de câștig albastru.</li> <li>• <b>Lampa incandescentă:</b> Selectați această opțiune atunci când lumina este similară cu lampa incandescentă.</li> <li>• <b>Lampă cu lumină caldă:</b> Selectați această opțiune când lumina este similară cu lampa cu lumină caldă.</li> <li>• <b>Lumina naturală:</b> Selectați această opțiune când nu există altă lumină decât lumină naturală.</li> <li>• <b>Lampă fluorescentă:</b> Selectați această opțiune când lumina este similară cu Lampa fluorescentă.</li> </ul>

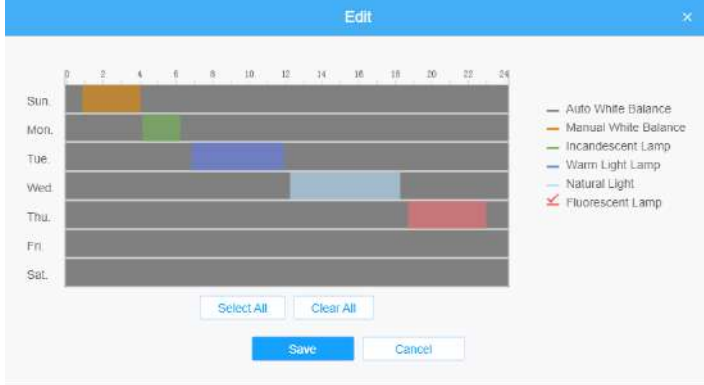
Parametrii	Introducere a funcției
	<p><b>Modul de programare:</b> Selectați această opțiune pentru a personaliza programul pentru a activa/dezactiva modulele de mai sus.</p> 

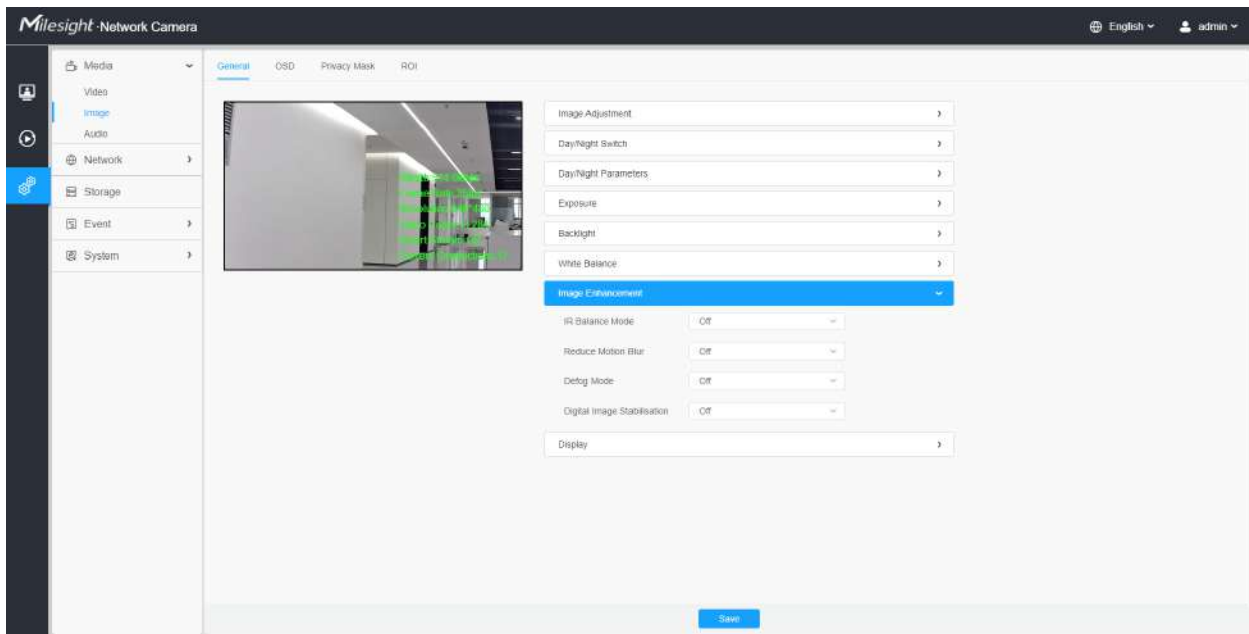

[De îmbunătățire a imaginii]



Tabelul 18. Descrierea butoanelor

Parametrii	Introducere a funcției
<p><b>Mod de echilibrare IR</b></p>	<p>Există o opțiune de a porni/opri LED-ul IR.</p> <p>Modul IR Balance ar evita problema supraexpunerii și a întunericului, iar LED-ul IR se va schimba în funcție de iluminarea reală.</p>



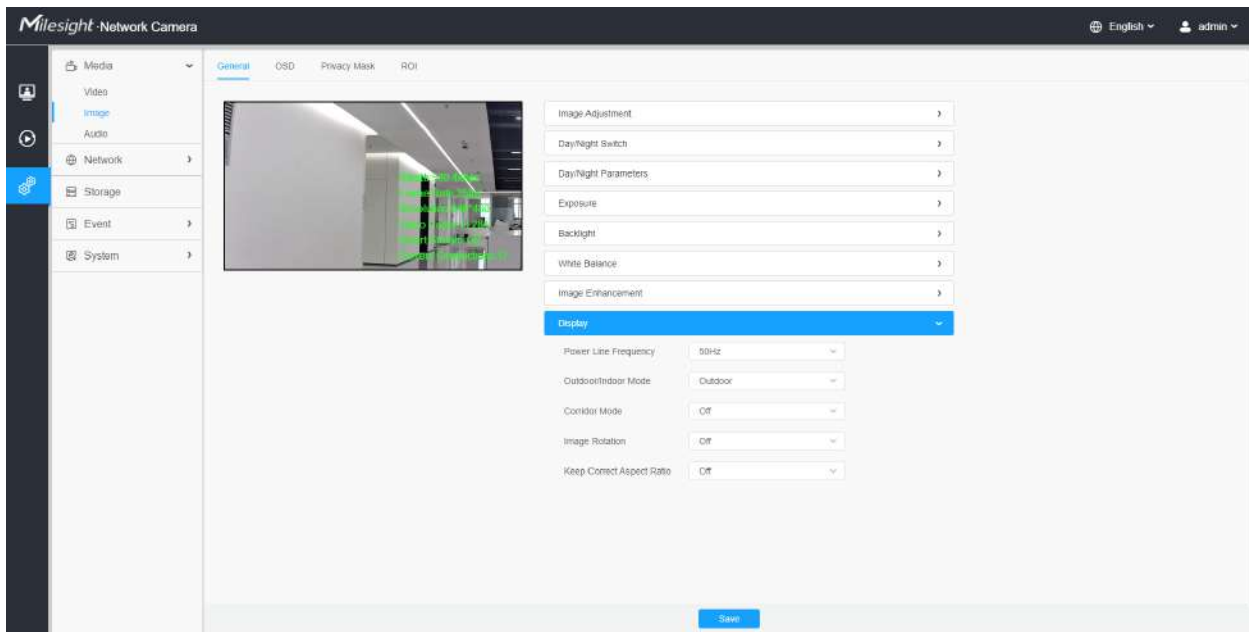

Parametrii	Introducere a funcției
Reduceți estomparea în mișcare	<p>Activați această funcție pentru a reduce în mod eficient neclaritatea în mișcare a obiectelor.</p> <p>Puteți ajusta nivelul de estompare de la 1 la 100.</p> <p> <b>Notă:</b> Pentru mai multe detalii despre <b>Miesight Deblur</b>, puteți face clic pe YouTube:</p> <p><a href="https://www.youtube.com/watch?v=-vynrami51s">https://www.youtube.com/watch?v=-vynrami51s</a></p>
Modul dezaburire	<p>Efect de imagine mai bun pe vreme cețoasă.</p> <p> <b>Notă:</b></p> <ul style="list-style-type: none"> <li>Pentru mai multe detalii despre <b>Dezaburire milesight</b>, puteți face clic pe YouTube:</li> </ul> <p><a href="https://www.youtube.com/watch?v=a9od7Trao4U">https://www.youtube.com/watch?v=a9od7Trao4U</a></p>
Stabilizare digitală a imaginii	Reduceți neclaritatea și tremurarea imaginii.

## [Afișa]



Tabelul 19. Descrierea butoanelor

Parametrii	Introducere a funcției
Frecvența liniei de alimentare	60 Hz și 50 Hz sunt disponibile.
Modul exterior/interior	Selecționați modul interior sau exterior pentru a vă satisface nevoile.

Parametrii	Introducere a funcției
<p><b>Modul Coridor</b></p>	<p>Există trei opțiuni disponibile, puteți selecta una pentru a satisface nevoia dvs.</p> <p><b>Off:</b>Păstrați imaginea în direcția normală.</p> <p><b>În sensul acelor de ceasornic 90°:</b>Rotiți imaginea cu 90° în sensul acelor de ceasornic.</p> <p><b>În sens invers acelor de ceasornic 90°:</b>Rotiți imaginea cu 90° în sens invers acelor de ceasornic.</p>
<p><b>Rotația imaginii</b></p>	<p>Există patru opțiuni disponibile, puteți selecta una pentru a satisface nevoia dvs.</p> <p><b>Off:</b>Păstrați imaginea în direcția normală.</p> <p><b>Rotire 180°:</b>Imaginea cu susul în jos.</p> <p><b>Întoarcerea orizontală:</b>Întoarceți imaginea pe orizontală.</p> <p><b>Întoarce verticală:</b>Întoarceți imaginea pe verticală.</p>
<p><b>Păstrați raportul de aspect corect</b></p>	<p>Cu această opțiune activată, camera va preveni distorsiunea imaginii atunci când raportul de rezoluție este modificat.</p>
<p><b>Limită zoom</b></p>	<p>Setați limita de zoom.</p> <p> <b>Notă:</b>Numai pentru camera de rețea PTZ cu zoom optic de 20X sau mai mare.</p>
<p><b>Nivel LED alb</b></p>	<p>Setați nivelul LED-ului alb la 1~100.</p> <p> <b>Notă:</b>Doar pentru PTZ Bullet.</p>
<p><b>Husa Dom afumat</b></p>	<p>Această funcție este doar pentru Pro Dome. Dacă Pro Dome este echipat cu un capac Smoked Dome, activați această funcție pentru a afișa o imagine normală.</p> <p> <b>Notă:</b>Doar pentru Pro Dome.</p>

**OSD**

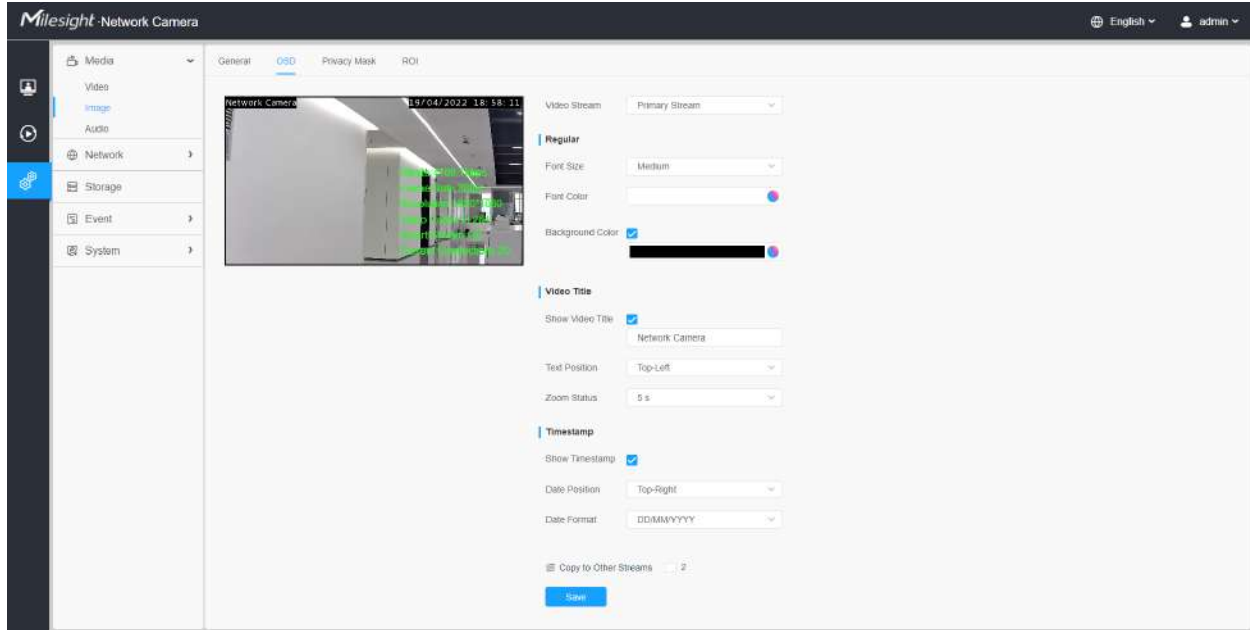

Tabelul 20. Descrierea butoanelor

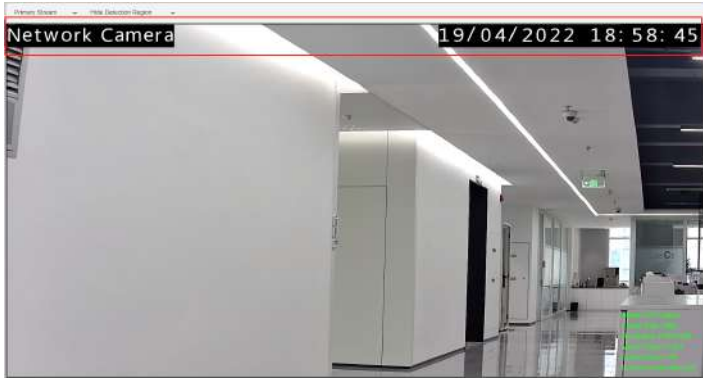
Parametrii	Introducere a funcției
<b>Flux video</b>	Activați pentru a seta OSD pentru fluxul principal și fluxul secundar.
Marimea fontului	Cel mai mic/Mic/Mijloc/Mare/Cel mai mare/Automat sunt disponibile pentru titlu și dată.
<b>Culoare font</b>	Activați pentru a seta o culoare diferită pentru titlu și dată.
<b>Culoare de fundal</b>	<p>Activați pentru a seta culori diferite pentru afișarea informațiilor de fundal pe ecran.</p> <p>Puteți seta diferite culori pentru fontul și fundalul imaginii, apoi OSD-ul imaginii se va afișa după cum urmează:</p> 
<b>Afișați titlul videoclipului</b>	Bifați caseta de selectare pentru a afișa titlul videoclipului.
<b>Titlul videoclipului</b>	Personalizați conținutul OSD.
<b>Poziția textului</b>	Poziția de afișare OSD pe imagine.
<b>Afișați marca temporală</b>	Bifați caseta pentru a afișa data pe imagine.

Parametrii	Introducere a funcției
<b>Data Poziția</b>	Poziția de afișare a datei pe imagine.
<b>Formatul datei</b>	Formatul datei.
<b>Copiați în alte fluxuri</b>	Copiați setările în alte fluxuri.



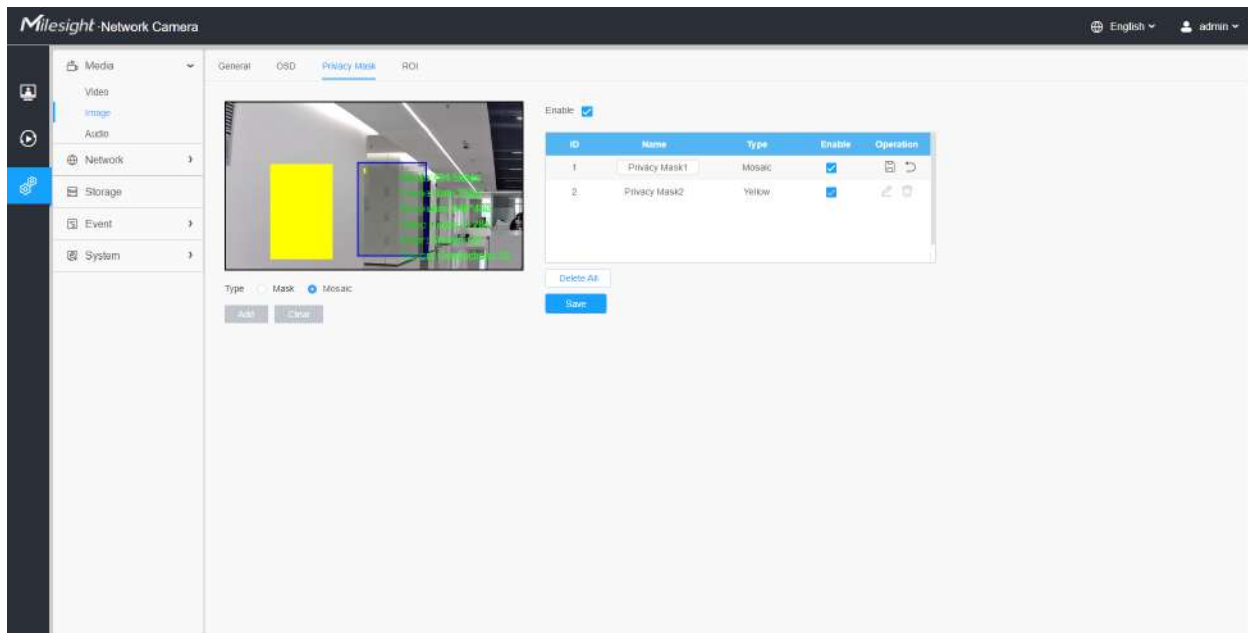

**Mască de confidențialitate**

Masca de confidențialitate permite acoperirea anumitor zone din videoclipul în direct pentru a preveni vizualizarea și înregistrarea anumitor locuri din zona de supraveghere.

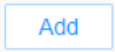
Puteți selecta tipul de culoare și tipul de mozaic de utilizat pentru acoperirea anumitor zone din videoclipul live. Tipul mozaic poate menține continuitatea imaginii și poate îmbunătăți efectul vizual. Sunt acceptate până la 28 de zone de mască, care include 24 de zone de mască și 4 zone de mozaic.

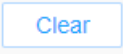
**Tabelul 21. Descrierea butoanelor**

Parametrii	Introducere a funcției
<b>Permite</b>	Bifați caseta de validare pentru a activa funcția Mască de confidențialitate.
<b>Tip</b>	Selectați tipul de utilizat pentru zonele de confidențialitate, sunt disponibile două tipuri: Mască și Mozaic.
	Desenați o zonă de confidențialitate pe videoclipul live, după cum este necesar.

Parametrii	Introducere a funcției	
	Ștergeți zona pe care ați desenat-o în videoclipul live.	
Operațiune		Activați/dezactivați zonele ROI selectate.
		Schimbați culoarea zonei Măști, sunt disponibile opt culori: alb, negru, albastru, galben, verde, maro, roșu și violet
		Ștergeți zona măștii de confidențialitate

## **ROI**



Regiunea de interes (deseori abreviată ROI) este un subset selectat de eșantioane dintr-un set de date identificat pentru un anumit scop. Utilizatorii pot selecta până la 8 regiuni cheie ale unei scene pentru a le transmite prin fluxuri separate pentru previzualizare și înregistrare țintită.

Prin utilizarea tehnologiei Milesight ROI, mai mult de 50% din rata de biți poate fi salvată și, prin urmare, se solicită mai puțină lățime de bandă și se reduce utilizarea stocării. Deci, în funcție de aceasta, puteți seta o rată de biți mică pentru rezoluție înaltă.

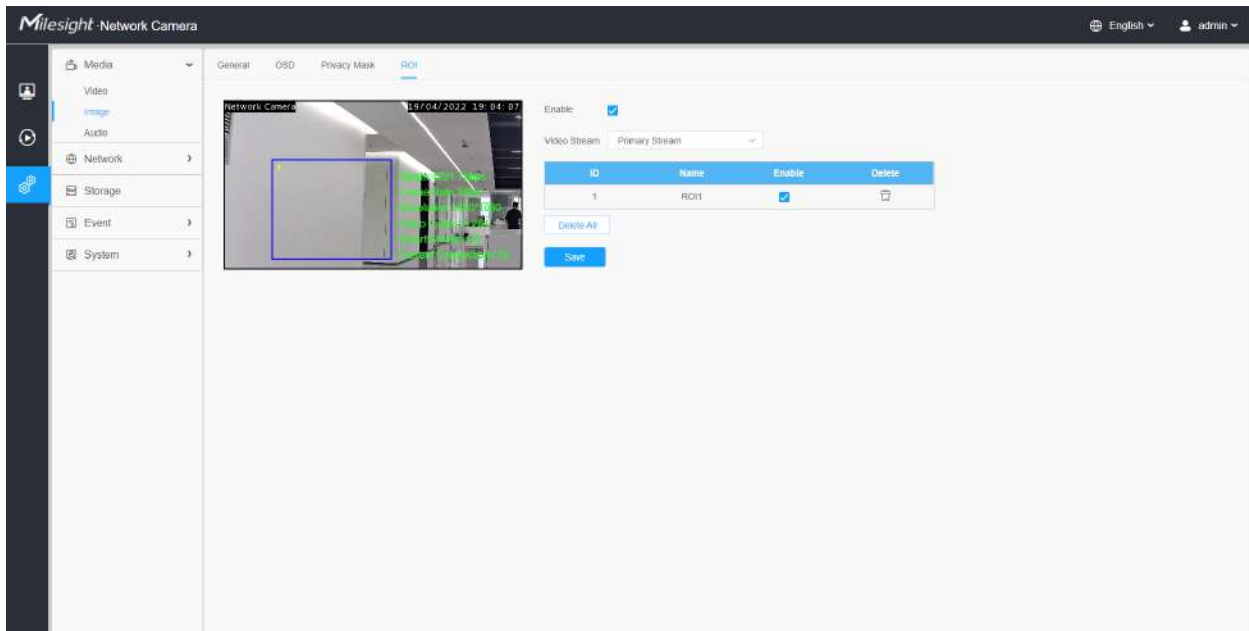
 **Notă:** Pentru mai multe detalii despre cum să setați rentabilitatea investiției, consultați <https://milesight.freshdesk.com/a/solutions/articles/69000643441>.



**Tabelul 22. Descrierea butoanelor**

Parametrii	Introducere a funcției	
<b>Permite</b>	Bifați caseta de selectare pentru a activa funcția ROI.	
<b>Flux video</b>	Alegeți fluxul video.	
<b>ROI</b>		Activați/dezactivați zonele ROI selectate.
		Ștergeți zonele ROI selectate.
<b>Sterge tot</b>	Ștergeți toate zonele pe care le-ați desenat înainte.	

### **Notă:**

- Puteți seta o rată de biți scăzută. De exemplu, puteți seta o rată de biți cu 512Kbps și o rezoluție cu 1080P, apoi puteți vedea că calitatea imaginii ROI este mai clară și mai fluentă decât în cealaltă regiune.

## Audio

### **Audio**

Această funcție audio vă permite să auziți sunetul de la cameră sau să vă transmiteți sunetul către partea camerei. O comunicare bidirecțională este, de asemenea, posibil să fie realizată cu această caracteristică. Alarma poate fi declanșată atunci când intrarea audio este peste un anumit nivel de alarmă pe care l-ați setat, iar sunetul configurat poate fi redat atunci când apare o alarmă.

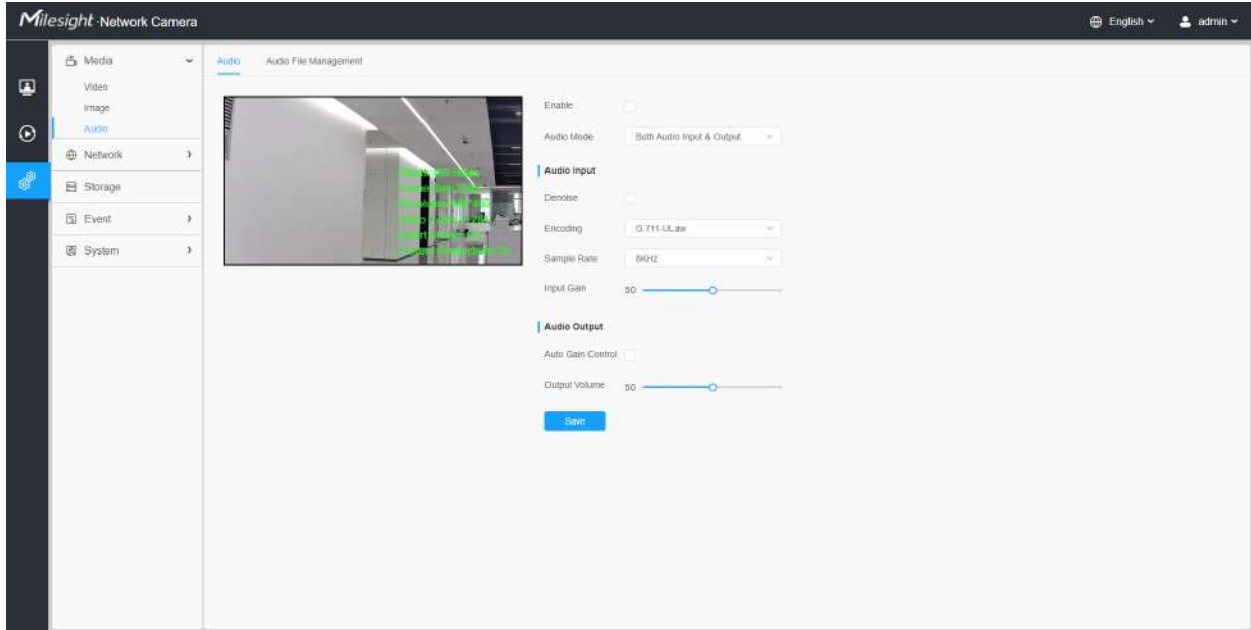

Tabelul 23. Descrierea butoanelor

Parametrii	Introducere a funcției
Permite	Bifați caseta de selectare pentru a activa funcția audio.
Modul audio	<b>Intrare audio/Ieșire audio/Atât intrare cât și ieșire audio</b> sunt optionale.
Intrare audio	<p><b>Dezgomot:</b>Setați-l ca On/Off. Când activați funcția, zgomotul detectat poate fi filtrat.</p> <p><b>Codificare:</b>G.711-ULaw, G.711-ALaw, AAC LC, G.722 și G.726 sunt disponibile</p> <p><b>Rata de biți audio:</b>Funcția este disponibilă numai pentru AAC LC și acceptă până la 48 kbps.</p> <p><b>Rata simpla:</b>Sunt disponibile 8KHz, 16KHz, 32KHz, 44,1KHz și 48KHz.</p> <p><b>Câștig de intrare:</b>Nivel de câștig audio de intrare, 0-100.</p> <p><b>Nivel de alarmă:</b>Alarma va fi declanșată dacă alarma vocală este activată și volumul de intrare câștigat este mai mare decât nivelul alarmei, 1-100.</p>
Iesire audio	<p><b>Control automat al câștigului:</b>Această funcție este doar pentru seria H.265, îmbunătățește calitatea audio</p> <p><b>Volum de ieșire:</b>Reglați volumul de ieșire</p>

**Gestionare automată a fișierelor**

Puteți încărca până la 5 fișiere audio manual pe Flash sau pe cardul SD pe pagina web Audio și, de asemenea, puteți edita numele fișierului audio la încărcare.

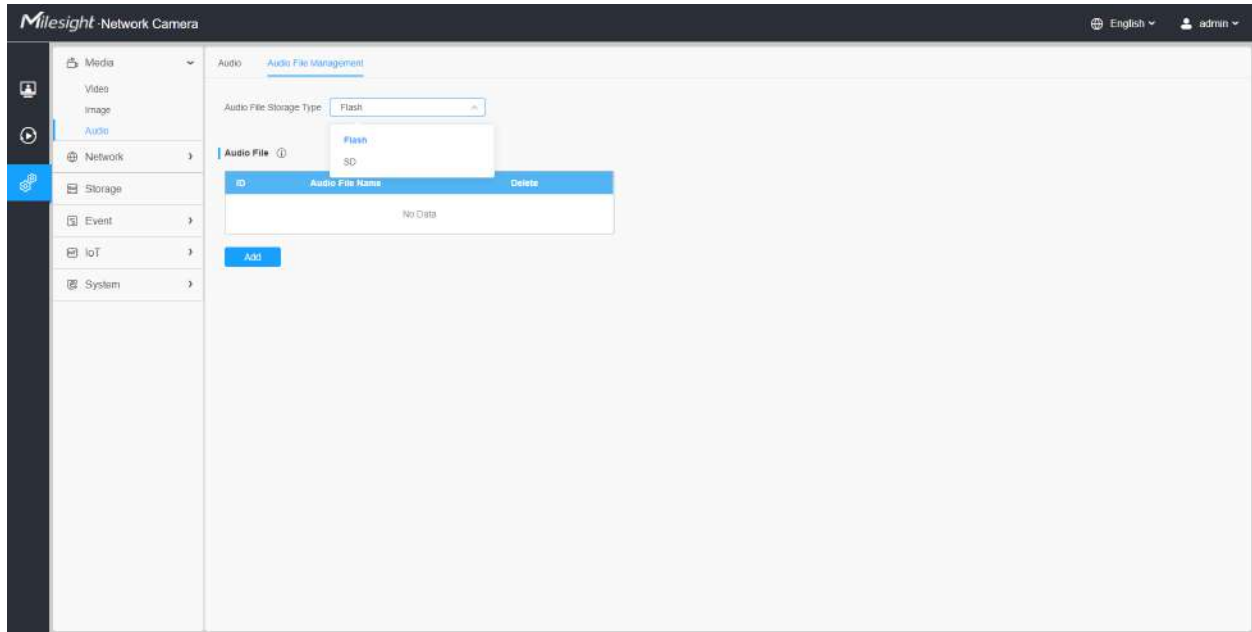

**Notă:**

- Modul audio și Ieșirea audio sunt doar pentru anumite module.
- Suportă numai fișiere audio „.wav” cu tip codec PCM/PCMU/PCMA, 64 kbps sau 128 kbps și nu mai mult de 500 kbps.

## 2.6.2 Rețea

### 2.6.2.1 De bază

#### TCP/IP



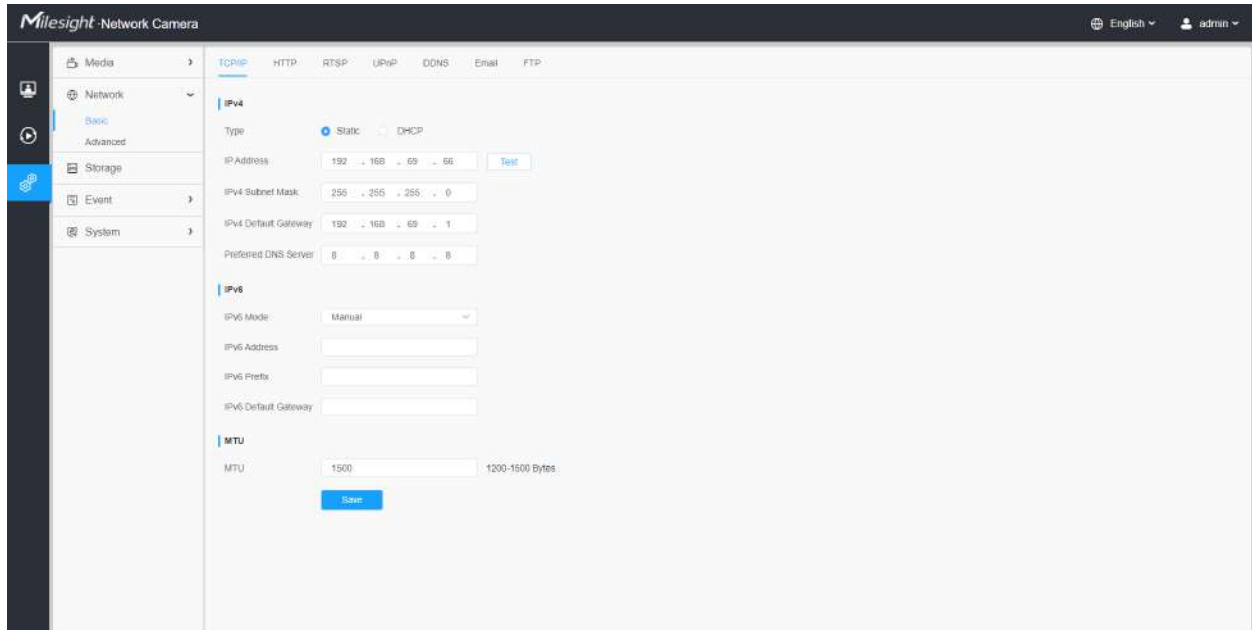

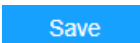

Tabelul 24. Descrierea butoanelor

Parametrii	Introducere a funcției
IPv4	<p><b>Tip:</b> Tipul static și Tipul DHCP sunt opționale pentru ca utilizatorul să obțină automat adresa IPv4 sau să utilizeze o adresă IP fixă.</p> <p><b>Adresa IPv4:</b> O adresă care a folosit pentru a identifica o cameră de rețea în rețea.</p> <p> <b>Notă:</b> The <b>Test</b> butonul este folosit pentru a testa dacă IP-ul este în conflict.</p> <p><b>Mască de subrețea IPv4:</b> Este folosit pentru a identifica subrețeaua în care se află camera de rețea.</p> <p><b>Gateway implicit IPv4:</b> Adresa implicită a routerului.</p> <p><b>Server DNS preferat:</b> Serverul DNS traduce numele domeniului în adresă IP.</p>
IPv6	<p><b>Mod IPv6:</b> Alegeți diferite moduri pentru IPv6: Manual/Reclamă rută/DHCPv6</p> <p><b>Adresa IPv6:</b> Adresă IPv6 utilizată pentru a identifica o cameră de rețea în rețea</p> <p><b>Prefix IPv6:</b> Definiți lungimea prefixului adresei IPv6</p> <p><b>Gateway implicit IPv6:</b> Adresa IPv6 implicită a routerului</p>
MTU	Unitate de transmisie maximă. Valoarea implicită este 1500. Puteți personaliza valoarea de la 1200 la 1500 după cum este necesar.
	Salvați configurația.

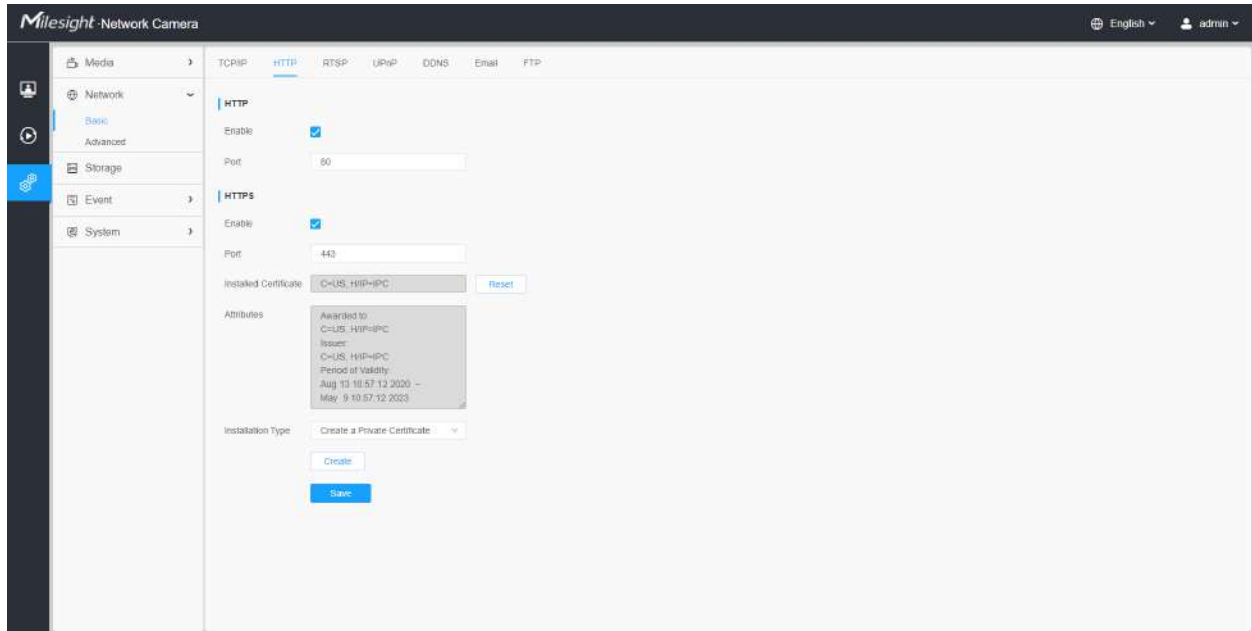
## HTTP



Tabelul 25. Descrierea butoanelor

Parametrii	Introducere a funcției
HTTP	<p><b>Permite:</b>Începeți sau opriți utilizarea HTTP.</p> <p><b>Port:</b>Portul de autentificare Web GUI, implicit este 80, la fel cu portul ONVIF.</p>
HTTP-uri	<p><b>Permite:</b>Începeți sau opriți utilizarea HTTP-urilor.</p> <p><b>Port:</b>Port de conectare Web GUI prin HTTPS, implicit este 443.</p> <p> <b>Notă:</b>Pentru mai multe detalii despre cum să utilizați activarea accesului HTTPS, vă rugăm să consultați <a href="https://milesight.freshdesk.com/a/solutions/articles/69000797384">https://milesight.freshdesk.com/a/solutions/articles/69000797384</a>.</p>
Certificat instalat	Încărcați și setați certificatul SSL.
Atribute	
Tip de instalare	
Save	Salvați configurația.

Tabelul 26. URL-ul HTTP sunt după cum urmează:

Curent	URL
Fluxul principal	http://username:parola@IP:port/ipcam/mjpeg.cgi
Flux secundar	http://nume utilizator:parolă@IP:port/ipcam/mjpegcif.cgi
Fluxul terțiar	http://username:parola@IP:port/ipcam/mjpegthird.cgi

## RTSP

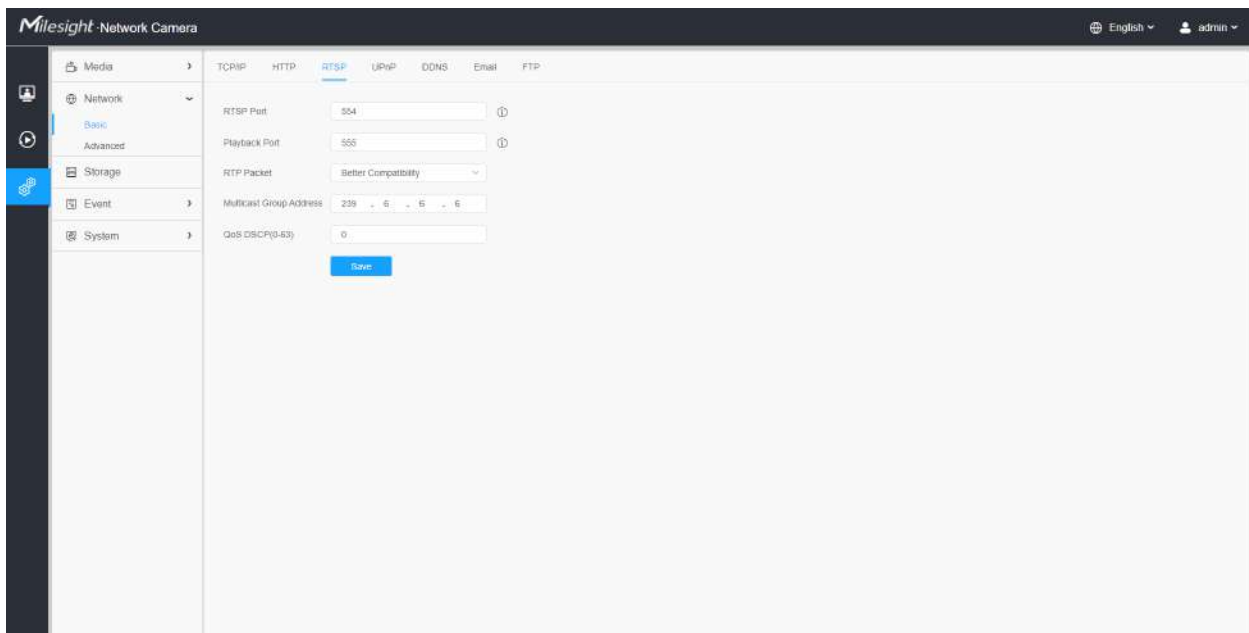

**Tabelul 27. Descrierea butoanelor**

Parametrii	Introducere a funcției
Port RTSP	Portul RTSP, implicit este 554.
Port de redare	Port de redare Portul de redare, implicit este 555.  <b>Notă:</b> Portul 0 înseamnă închiderea funcției de redare.
Pachetul RTP	Există două opțiuni pentru o compatibilitate mai bună și o performanță mai bună, dacă imaginea camerei dvs. se încurcă, vă rugăm să comutați această opțiune.
Adresa grupului multicast	Suportă funcția multicast.

Parametrii	Introducere a funcției
QoS DSCP	Intervalul de valori valid al DSCP este 0-63.
	Salvați configurația.

Tabelul 28. URL-urile RTSP sunt după cum urmează:

Curent	URL
Fluxul principal	rtsp://IP:RTSP Port/main
Flux secundar	rtsp://IP:RTSP Port/sub
Fluxul terțiar	rtsp://IP:RTSP Port/third

 **Notă:**

- DSCP se referă la punctul de cod de serviciu diferențiat; iar valoarea DSCP este utilizată în antetul IP pentru a indica prioritatea datelor.
- Este necesară o repornire pentru ca setările să intre în vigoare.

## UPnP

Universal Plug and Play (UPnP) este o arhitectură de rețea care oferă compatibilitate între echipamentele de rețea, software-ul și alte dispozitive hardware. Protocolul UPnP permite dispozitivelor să se conecteze fără probleme și să simplifice implementarea rețelelor în mediile casnice și corporative. Cu funcția activată, nu trebuie să configurați maparea portului pentru fiecare port, iar camera este conectată la rețeaua Wide Area prin router.

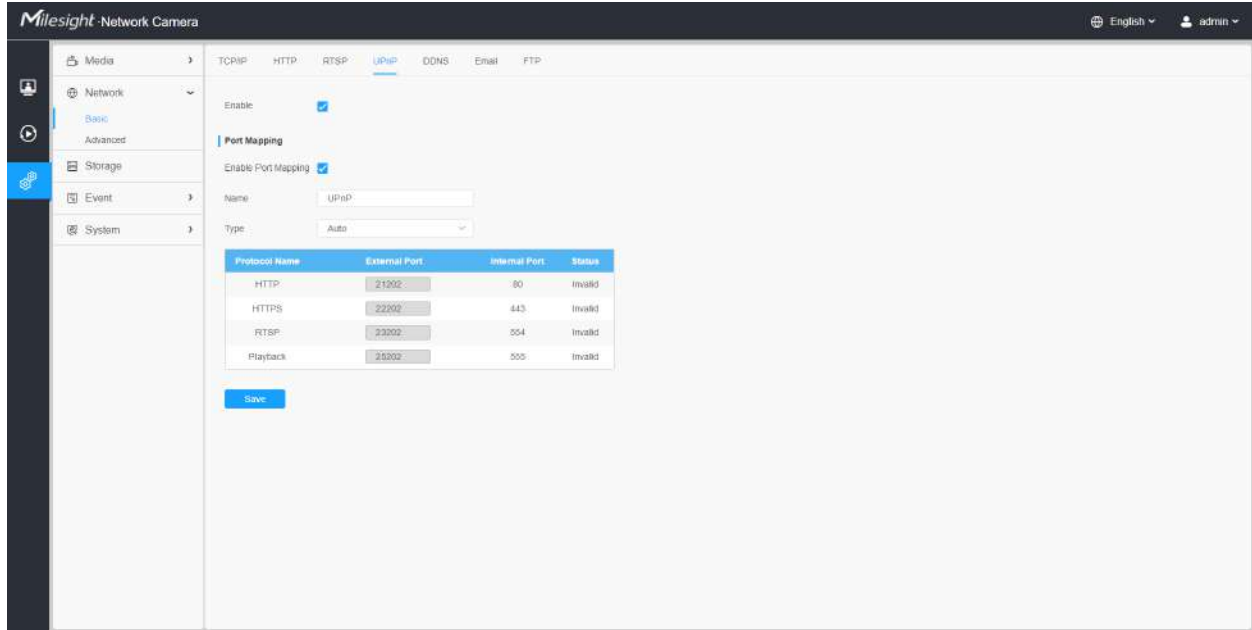

Tabelul 29. Descrierea butoanelor

Parametrii	Introducere a funcției
Permite	Bifați caseta de selectare pentru a activa funcția UPnP.
Activați maparea portului	Bifați caseta de selectare pentru a activa Maparea portului
Nume	Numele dispozitivului detectat online poate fi editat
Tip	<p><b>Auto:</b>Obțineți automat portul HTTP și RTSP corespunzător, fără setări</p> <p><b>Manual:</b>Trebuie să setați manual portul HTTP și portul RTSP corespunzător. Când alegeți Manual, puteți personaliza singur valoarea numărului portului</p>
Save	Salvați configurația.

## **DDNS**

DDNS vă permite să accesați camera prin nume de domeniu în loc de adresa IP. Reușește să schimbe adresa IP și să actualizeze informațiile domeniului în mod dinamic. Trebuie să vă înregistrați un cont de la un furnizor.

**Notă:** Pentru mai multe detalii despre cum să setați DDNS, consultați <https://milesight.freshdesk.com/a/solutions/articles/69000643406>.

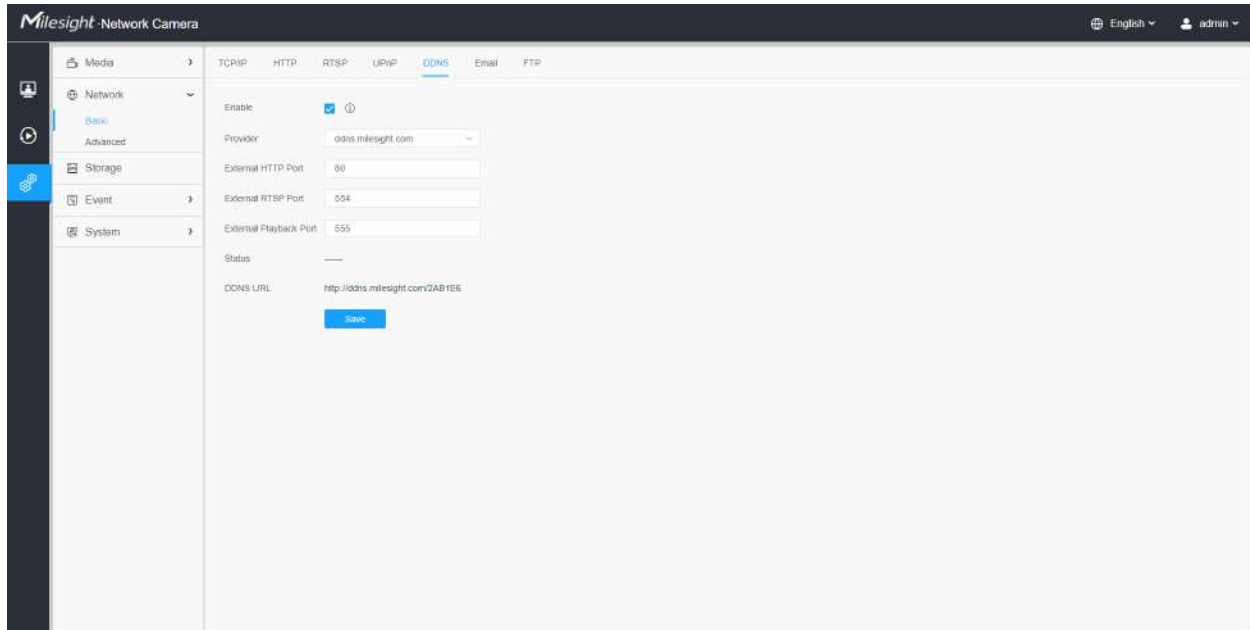

Puteți alege „ddns.milesight.com” ca furnizor pentru DDNS. După activare, puteți accesa dispozitivul prin adresa URL „http://ddns.milesight.com/MAC address”.

**Tabelul 30. Descrierea butoanelor**

Parametrii	Introducere a funcției
<b>Activați DDNS</b>	Bifați caseta pentru a activa serviciul DDNS.  <b>Notă:</b> Vă recomandăm să activați și să configurați porturile UPnP care pot fi utilizate direct în DDNS.
<b>Furnizor</b>	Obțineți asistență de la furnizorul DDNS: ddns.milesight.com, freedns.afraid.org, dyndns.org, www.no-ip.com, www.zoneedit.com. De asemenea, puteți personaliza furnizorul pentru DDNS.
<b>Hash</b>	Un șir folosit pentru verificare, numai pentru „freedns.afraid.org”.
<b>Nume de utilizator</b>	Numele contului de la furnizorul DDNS, indisponibil pentru „freedns.afraid.org”.
<b>Parola</b>	Parola contului, indisponibilă pentru „freedns.afraid.org”.
<b>Nume gazdă</b>	Numele DDNS este activat în cont.
<b>stare</b>	Afișează starea de rulare a DDNS.

Parametrii	Introducere a funcției
	Salvați configurația.

 **Notă:**

- Vă rugăm să efectuați redirectionarea portului pentru portul HTTP și portul RTSP înainte de a utiliza DDNS Milesight.
- Asigurați-vă că numărul portului intern și extern al RTSP sunt același.

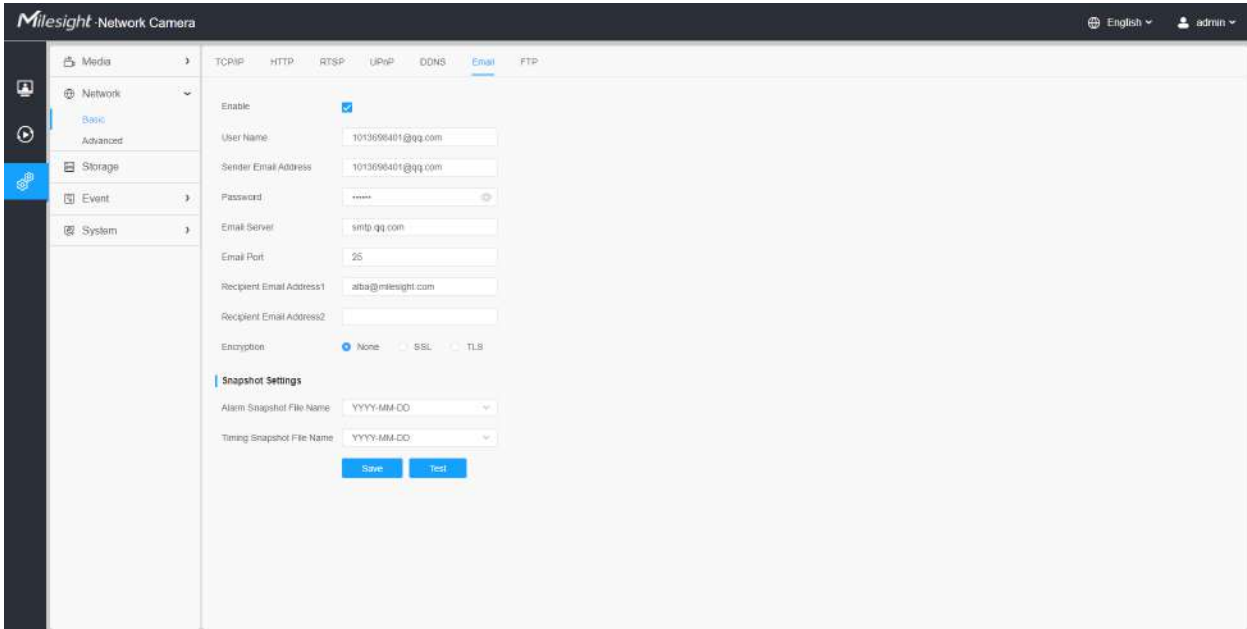

### E-mail

Fișierele video de alarmă pot fi trimise către un anumit cont de e-mail prin serverul SMTP. Trebuie să configurați corect setările de e-mail înainte de a o utiliza.



**Tabelul 31. Descrierea butoanelor**

Parametrii	Introducere a funcției
<b>Permite</b>	Bifați caseta de selectare pentru a activa funcția de e-mail.
<b>Nume de utilizator</b>	Numele expeditorului. De obicei, este același cu numele contului.
<b>Adresa de e-mail a expeditorului</b>	Adresă de e-mail pentru a trimite fișiere video atașate e-mail-urilor.

Parametrii	Introducere a funcției
<b>Parola</b>	Parola expeditorului.
<b>Server de e-mail</b>	Adresa IP a serverului de e-mail sau numele gazdei (de exemplu, smtp.gmail.com).
<b>Portul de e-mail</b>	Portul TCP/IP implicit pentru SMTP este 25 (nesecurizat). Pentru portul SSL/TLS, depinde de e-mailul pe care îl utilizați.
<b>Adresa de e-mail a destinatarului1</b>	Adresă de e-mail pentru a primi fișiere video.
<b>Adresa de e-mail a destinatarului2</b>	Adresă de e-mail pentru a primi fișiere video.
<b>Criptare</b>	Bifați caseta de selectare pentru a activa SSL sau TLS dacă acest lucru este cerut de serverul SMTP.
<b>Setări instantanee</b>	<p><b>Nume fișier instantaneu alarmă:</b>Implicit(AAAA-LL-ZZ) /LL-ZZ-AAAA/ ZZ-LL-AAAA/ Adăugați prefix/ Suprascrieți cu numele fișierului de bază/ Personalizați sunt disponibile.</p> <p><b>Nume fișier instantaneu:</b>Implicit(AAAA-LL-ZZ) /LL-ZZ-AAAA/ ZZ-LL-AAAA/ Adăugați prefix/ Suprascrieți cu numele fișierului de bază/ Personalizați sunt disponibile.</p>
	Salvați configurația.
	Testați dacă configurația a reușit.

 **Notă:**Puteți consulta următorul sfat pentru numele fișierului pentru a personaliza numele fișierului.

File Name Tip  
 &Device - Device Name  
 &Y - Year  
 &M - Month  
 &D - Day  
 &h - hour  
 &m - minute  
 &s - second  
 &ms - millisecond  
 && - &

## FTP

Fișierele video de alarmă pot fi trimise către un anumit server FTP. Trebuie să configurați corect setările FTP înainte de a-l utiliza.



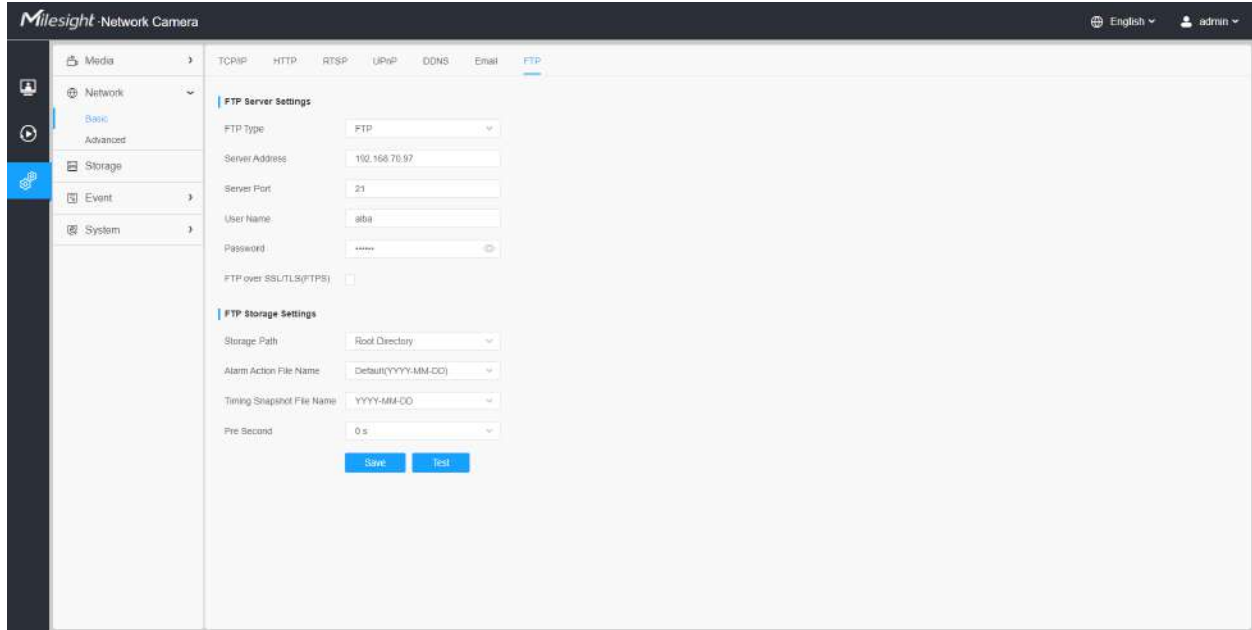

Tabelul 32. Descrierea butoanelor

Parametrii		Introducere a funcției
Setări server FTP	<b>Tip FTP</b>	FTP și SFTP sunt opționale.
	<b>Adresa serverului</b>	Adresa serverului FTP/SFTP.
	<b>Portul serverului</b>	Portul serverului FTP. În general este 21. Portul serverului SFTP. În general este 22.
	<b>Nume de utilizator</b>	Numele de utilizator folosit pentru a vă conecta la serverul FTP/SFTP.
	<b>Parola</b>	Parolă de utilizator.
Stocare FTP Setări	<b>Calea de stocare</b>	Calea de stocare unde video și imaginea vor fi încărcate pe serverul FTP. Sunt disponibile patru tipuri de căi de stocare FTP, inclusiv Director rădăcină, Director părinte, Director copil și Personalizare.
	<b>Directorul Parinte</b>	Alegeți Adresă IP/Nume dispozitiv/Dată ca nume de folder al Directorului părinte sau personalizați numele folderului.
	<b>Directorul copiilor</b>	Alegeți Adresa IP/Numele dispozitivului/Data ca nume de folder al Directorului copil sau personalizați numele folderului.

Parametrii		Introducere a funcției
<b>Stocare FTP Setări</b>	Mai multe niveluri <b>Numele fișierului</b>	Dacă calea de stocare este mai mare de două niveluri, introduceți aici manual calea de stocare FTP pe mai multe niveluri.
	<b>Ațiune de alarmă</b> Nume de fișier	Alegeți valoarea implicită (AAAA-LL-ZZ) sau personalizați numele fișierului de acțiune de alarmă.
	<b>Numele fișierului video</b>	Dacă alegeți să personalizați numele fișierului de acțiune de alarmă, sunt disponibile AAAA-LL-ZZ/ LL-ZZ-AAAA/ ZZ-LL-AAAA/ Adăugați prefix.
	<b>Nume fișier imagine</b>	Dacă alegeți să personalizați numele fișierului de acțiune de alarmă, sunt disponibile AAAA-LL-ZZ/ LL-ZZ-AAAA/ ZZ-LL-AAAA/ Adăugați prefix.
	Instantaneu de sincronizare <b>Nume de fișier</b>	Implicit(AAAA-LL-ZZ) /LL-ZZ-AAAA/ ZZ-LL-AAAA/ Adăugați prefix/ Suprascrierea cu numele fișierului de bază sunt disponibile.
	<b>Pre Secunda</b>	Rezervați timpul de înregistrare înainte de alarmă, 0~10 sec.
<b>Save</b>		Salvați configurația, 0s ~ 10s sunt opționale.
<b>Test</b>		Testați dacă configurația a reușit.

### Notă:

- Directorul părinte va fi sub Directorul rădăcină, iar Directorul copilului va fi sub Directorul părinte.
- Puteți consulta următorul sfat pentru numele fișierului pentru a personaliza numele fișierului.

## 2.6.2.2 Avansat

### VLAN

Un LAN virtual (VLAN) este orice domeniu de difuzare care este partiționat și izolat într-o rețea de calculatoare la nivelul de legătură de date (nivelul OSI 2). LAN este o abreviere a rețelei locale. VLAN-urile permit administratorilor de rețea să grupeze gazde împreună, chiar dacă gazdele nu sunt pe același comutator de rețea. Acest lucru poate simplifica foarte mult proiectarea și implementarea rețelei, deoarece apartenența la VLAN poate fi configurată prin software. Fără VLAN-uri, gruparea gazdelor în funcție de nevoile lor de resurse necesită munca de relocare a nodurilor sau recablarea legăturilor de date.

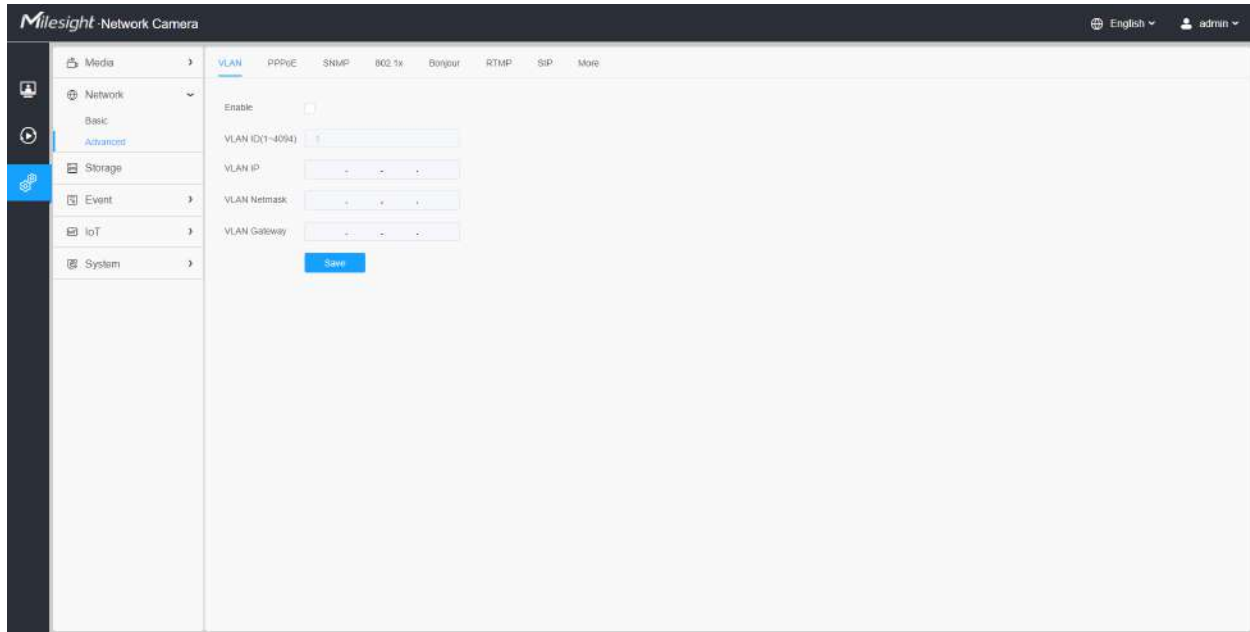

**Notă:** Despre cum să configurați VLAN în comutatoare, vă rugăm să consultați manualul de utilizare a comutatoarelor.

## **PPPoE**

Această cameră acceptă funcția de apelare automată PPPoE. Camera primește o adresă IP publică prin dial-up ADSL după ce camera este conectată la un modem. Trebuie să configurați parametrii PPPoE ai camerei de rețea.

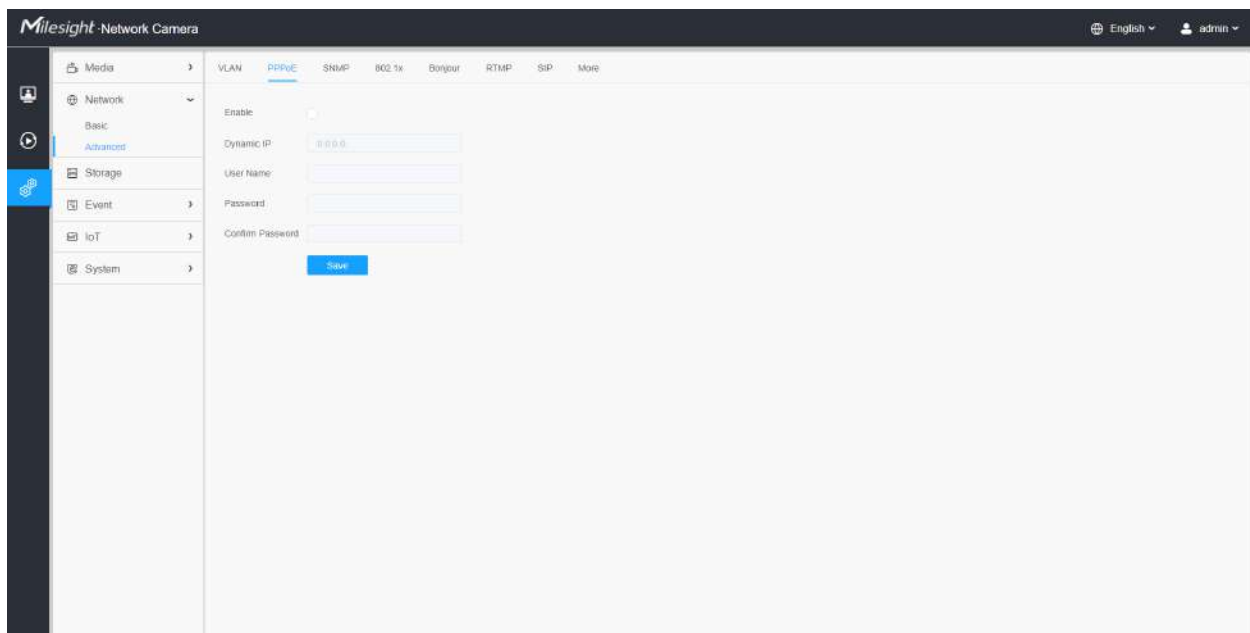

**Notă:**

- Adresa IP obținută este atribuită dinamic prin PPPoE, astfel încât adresa IP se schimbă întotdeauna după repornirea camerei. Pentru a rezolva inconvenientul IP-ului dinamic, trebuie să obțineți un nume de domeniu de la furnizorul DDNS (ex. DynDns.com).
- Numele de utilizator și parola ar trebui să fie atribuite de ISP-ul dumneavoastră.

## **SNMP**

Puteți seta funcția SNMP pentru a obține starea camerei, parametrii și informațiile legate de alarmă și pentru a gestiona camera de la distanță atunci când este conectată la rețea.

Înainte de a seta SNMP, vă rugăm să descărcați software-ul SNMP și să reușiți să primiți informațiile despre cameră prin portul SNMP. Prin setarea Adresei capcanei, camera poate trimite evenimentul de alarmă și mesajele de excepție către centrul de supraveghere.

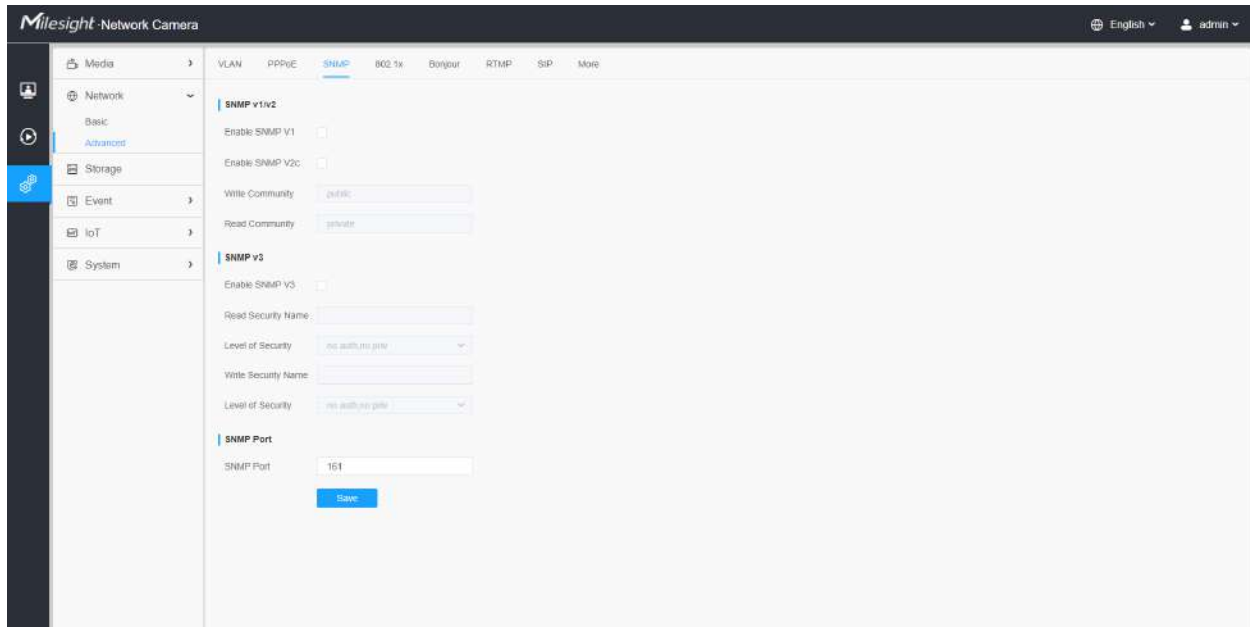

**Tabelul 33. Descrierea butoanelor**

Parametrii	Introducere a funcției
SNMP v1/v2	<p>Versiunea SNMP, vă rugăm să selectați versiunea software-ului dumneavoastră SNMP.</p> <p><b>Activați SNMP v1:</b>Nu oferă securitate.</p> <p><b>Activați SNMP v2:</b>Solicitați parola pentru acces.</p> <p><b>Scrie comunitatea:</b>Introduceți numele Comunității de Scriere.</p> <p><b>Citiți Comunitatea:</b>Introduceți numele Comunității de citire</p>

Parametrii	Introducere a funcției
<b>SNMP v3</b>	<p><b>Activați SNMP v3:</b>Furnizați criptare, iar protocolul HTTPS trebuie activat.</p> <p><b>Citiți numele de securitate:</b>Introduceți numele Comunității Read Security.</p> <p><b>Nivel de securitate:</b>Există trei niveluri disponibile: (auth, priv), (auth, no priv) și (fără auth, no priv).</p> <p><b>Scrieți numele de securitate:</b>Introduceți numele Comunității Write Security.</p> <p><b>Nivel de securitate:</b>Există trei niveluri disponibile: (auth, priv), (auth, no priv) și (fără auth, no priv).</p>
<b>Port SNMP</b>	Portul SNMP, implicit este 161.
<b>Save</b>	Salvați configurația.

### Notă:

- Setările software-ului SNMP ar trebui să fie aceleași cu setările pe care le configurați aici;
- Este necesară o repornire pentru ca setările să intre în vigoare.

## 802.1x

Standardul IEEE 802.1X este acceptat de camerele de rețea, iar când funcția este activată, datele camerei sunt securizate și este necesară autentificarea utilizatorului atunci când conectați camera la rețeaua protejată de IEEE 802.1X.

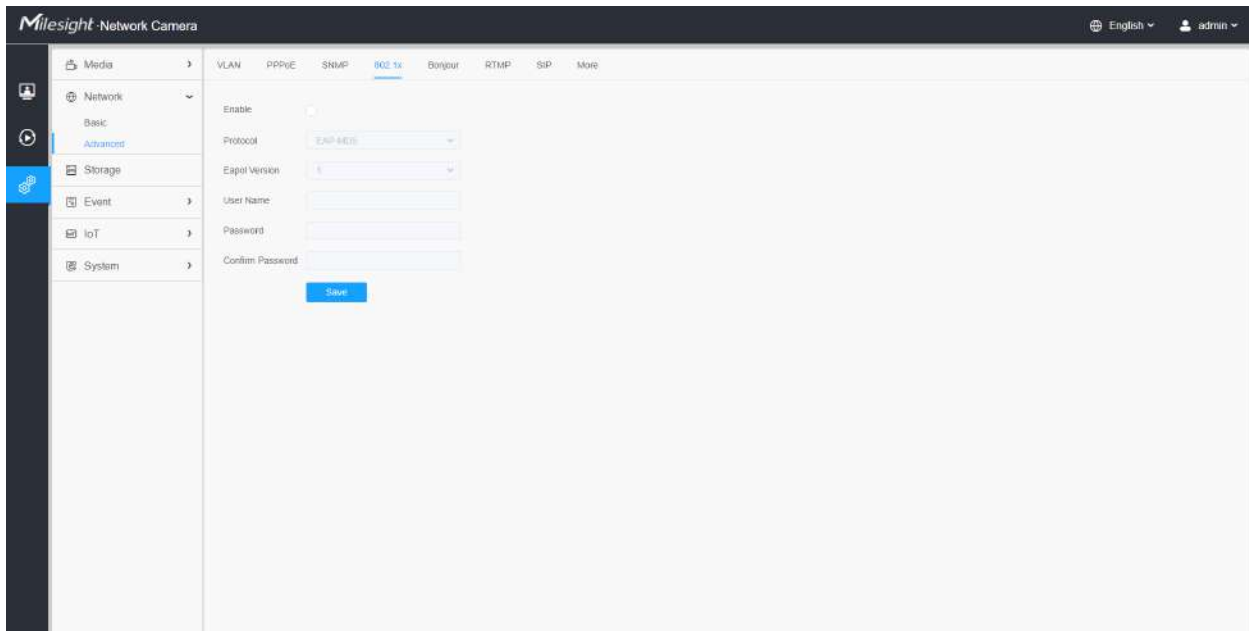

## **Bun ziua**

Bonjour se bazează pe serviciul DNS multicast al Apple. Dispozitivele Bonjour își pot difuza automat informațiile despre servicii și pot asculta informațiile despre servicii ale altor dispozitive.

Dacă nu cunoașteți informațiile despre cameră, puteți utiliza serviciul Bonjour pe aceeași rețea LAN pentru a căuta dispozitive de cameră de rețea și apoi pentru a accesa dispozitivele.

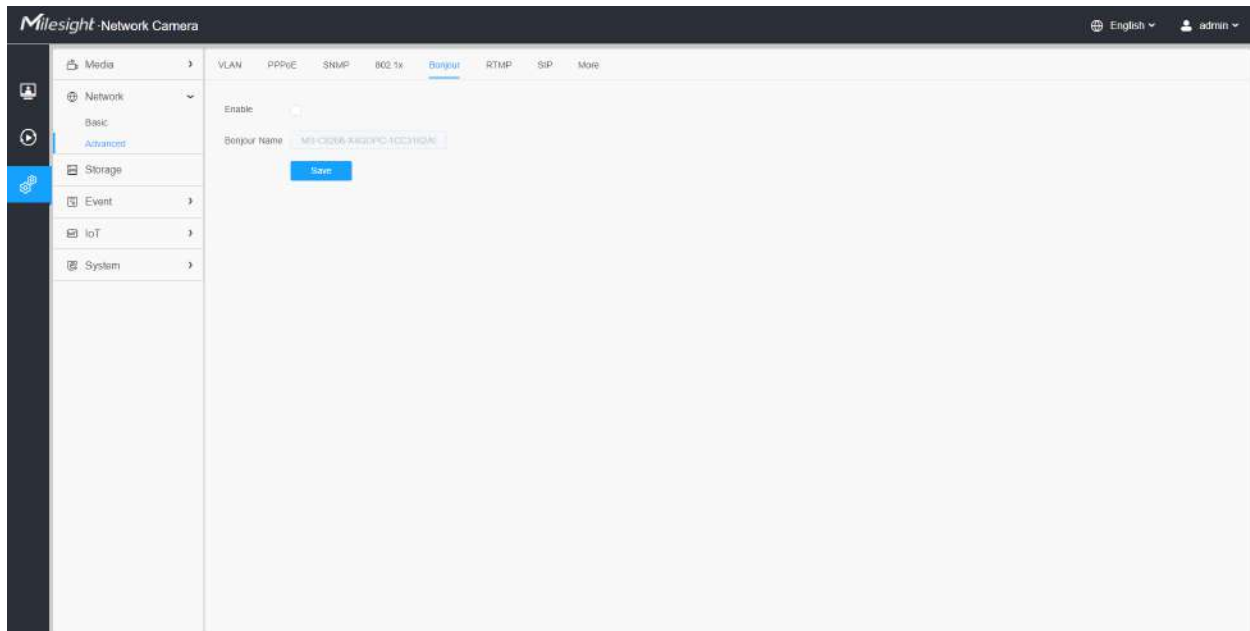

## **RTMP**

Real-Time Messaging Protocol (RTMP) a fost inițial un protocol proprietar pentru streaming audio, video și date prin Internet, între un player Flash și un server. RTMP este un protocol bazat pe TCP care menține conexiuni persistente și permite comunicații cu latență scăzută. Poate realiza funcția de transmisie în direct, astfel încât clienții să se poată conecta la cameră oriunde există o rețea.

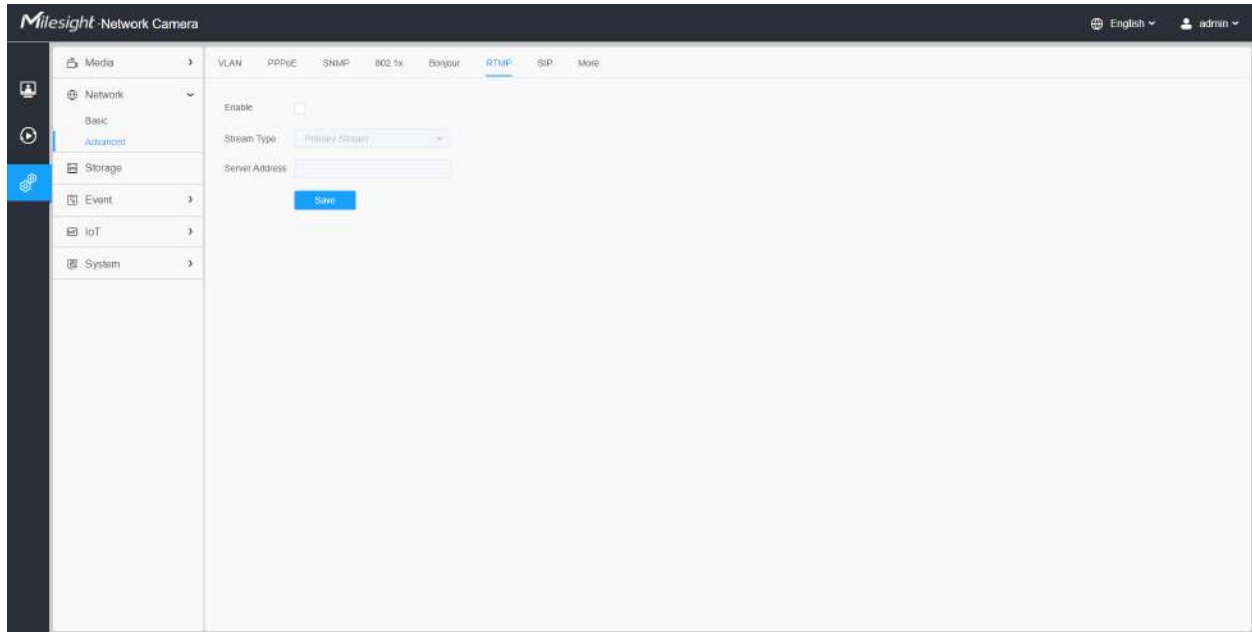

### Notă:

- Pentru transmisia live pe YouTube, dacă utilizați un cont nou creat pentru a transmite în direct, trebuie să așteptați 24 de ore pentru a activa contul pentru utilizarea funcției live.
- Pentru RTMP, deoarece G.711 nu este disponibil pentru YouTube, deci puteți reda videoclipuri numai de la Camera de rețea Milesight cu codare video H.264 și codare audio AAC pe YouTube.
- Adresa serverului din interfața RTMP a camerei de rețea trebuie să fie completată cu formatul: `rtmp://< URL server >/< cheie flux >`, amintiți-vă că are nevoie de „/” pentru a se conecta între < URL server > și < cheie flux >.
- Pentru mai multe detalii despre cum să utilizați RTMP pentru transmisia live, vă rugăm să consultați <https://milesight.freshdesk.com/a/solutions/articles/69000643313>.

### ÎNGHITURĂ

Protocolul de inițiere a sesiunii (SIP) este un protocol de comunicații de semnalizare, utilizat pe scară largă pentru controlul sesiunilor de comunicații multimedia, cum ar fi apelurile vocale și video prin rețele IP (Internet Protocol). Această pagină permite utilizatorului să configureze parametrii legați de SIP. Camerele Milesight Network pot fi configurate ca punct final SIP pentru a suna atunci când alarma este declanșată; sau permiteți numărului permis să apeleze pentru a verifica videoclipul dacă este utilizat telefonul IP video.

 **Notă:** Pentru mai multe detalii despre cum să utilizați SIP, vă rugăm să consultați <https://milesight.freshdesk.com/a/solutions/articles/69000643391>.

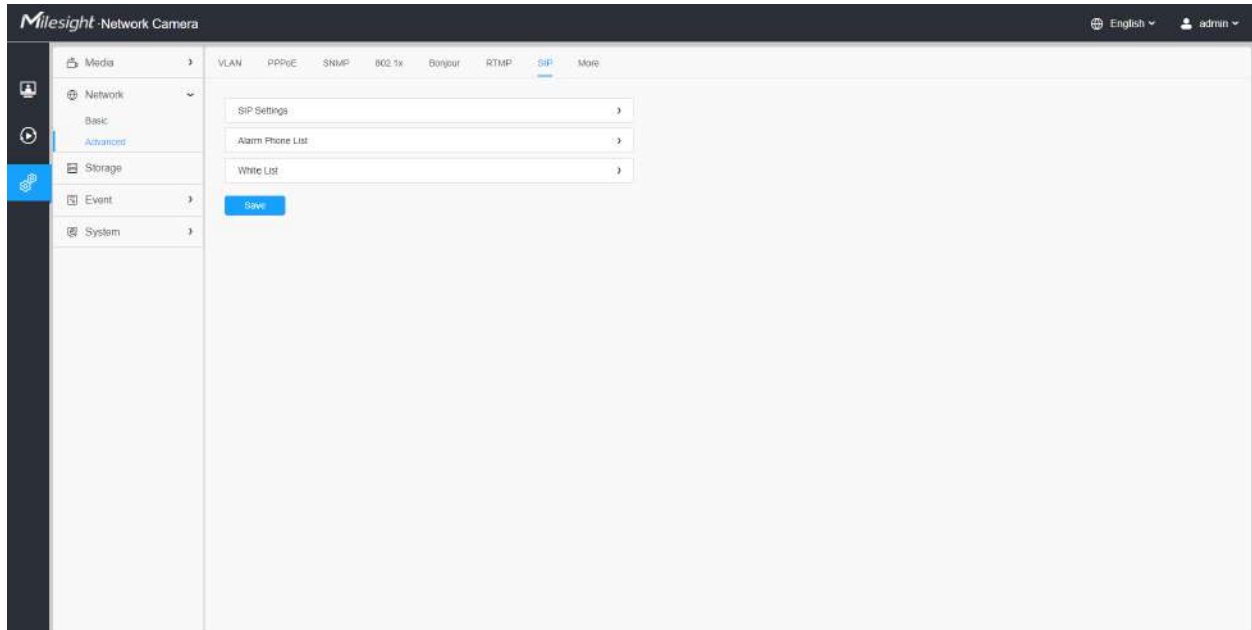

Pentru a utiliza această funcție, setările din pagina SIP trebuie să fie configurate corect. Există două moduri de a obține videoclipuri prin SIP, una este să apeleți direct adresa IP, cealaltă este modul de înregistrare a contului. detaliile sunt urmatoarele:

### **Metoda 1:Mod IP Direct**

Formați adresa IP a camerei direct prin telefonul SIP, astfel încât să puteți vedea videoclipul.

 **Notă:**Telefonul SIP și camera ar trebui să fie în același segment de rețea.

### **Metoda 2: Modul de înregistrare a contului**

- Înainte de a utiliza SIP, trebuie să înregistrați un cont pentru cameră de pe serverul SIP;
- Înregistrați un alt cont de utilizator pentru dispozitivul SIP de pe același server SIP;
- Apeleți ID-ul utilizatorului camerei de pe dispozitivul SIP, veți primi videoclipul pe dispozitivul SIP.

### **[Setări SIP]**



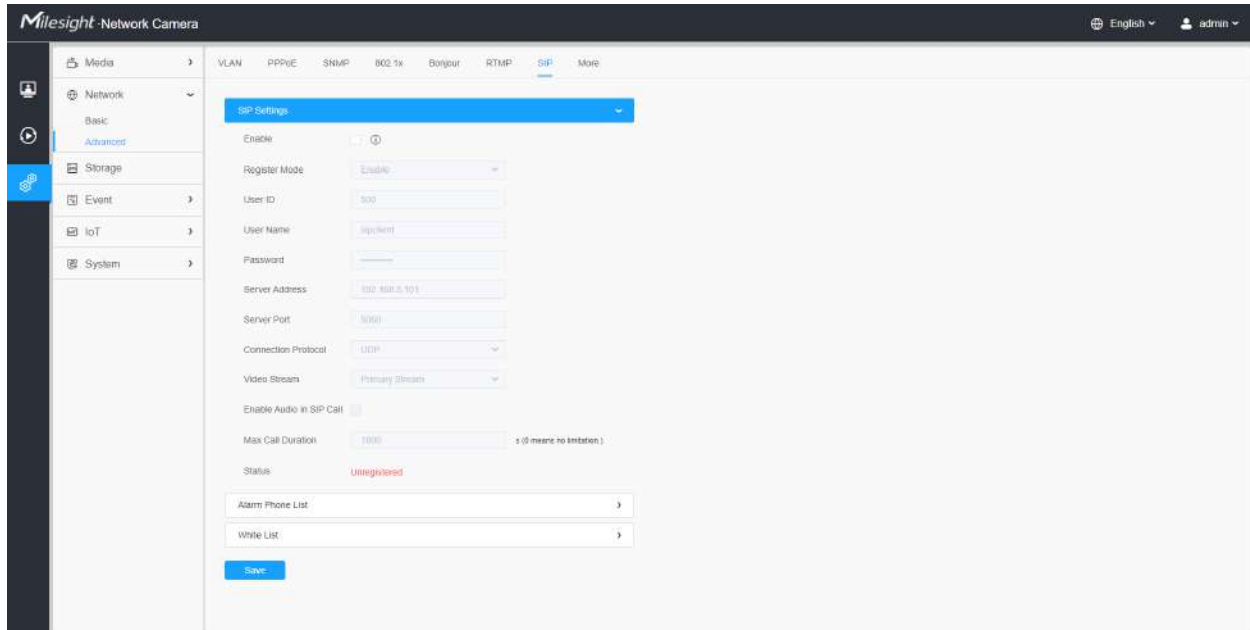



Tabelul 34. Descrierea butoanelor

Parametrii	Introducere a funcției
Permite	Începeți sau opriți utilizarea SIP.  <b>Notă:</b> SIP acceptă apel IP direct.
Modul de înregistrare	Alegeți să utilizați modul Activare sau modul Dezactivare. Modul Activare înseamnă utilizarea SIP cu contul de înregistrare. Modul dezactivare se referă la utilizarea SIP fără a vă înregistra contul, doar utilizați adresa IP pentru a apela.
ID-ul de utilizator	ID SIP.
Nume de utilizator	Numele contului SIP.
Parola	Parola contului SIP.
Adresa serverului	Adresa IP a serverului.
Portul serverului	Port server.
Protocol de conectare	UDP/TCP.
Flux video	Alegeți fluxul video.

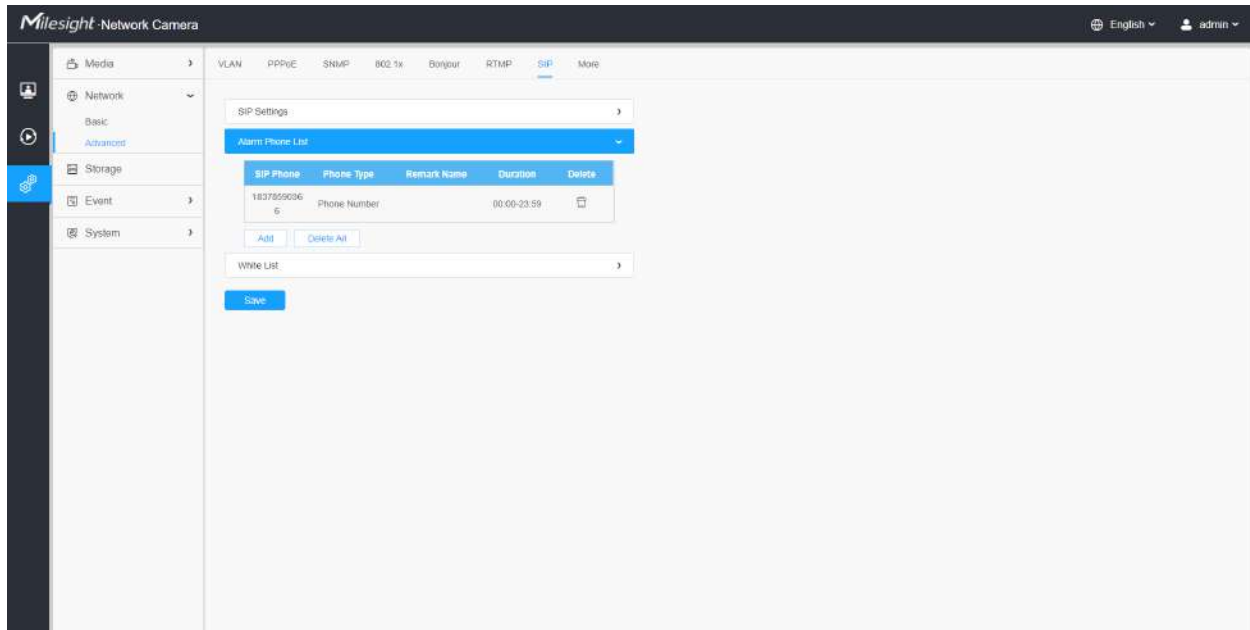
Parametrii	Introducere a funcției
<b>Activați audio în apelul SIP</b>	Activați/dezactivați sunetul în apelul SIP.
<b>Durata maximă a apelului</b>	Durata maximă a apelului atunci când utilizați SIP.
<b>stare</b>	Starea de înregistrare SIP. Afișează „Neînregistrat” sau „Înregistrat”.

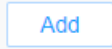
**[Lista de telefon cu alarmă]****Tabelul 35. Descrierea butoanelor**

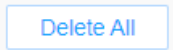
Parametrii	Introducere a funcției
	Adăugați telefon cu alarmă la cameră. <b>Tip telefon:</b> Număr de telefon (Apel prin număr de telefon) și Apel IP direct (bifați pentru a accepta apelul IP peer-to-peer). <b>La numărul de telefon/adresa IP:</b> Apelați prin număr de telefon sau adresa IP. <b>Nume observație:</b> Numele de afișare. <b>Durață:</b> Orarul de utilizare a SIP.
	Ștergeți telefonul cu alarmă selectat.
	Ștergeți toate telefoanele cu alarmă adăugate.

**[Lista albă]**

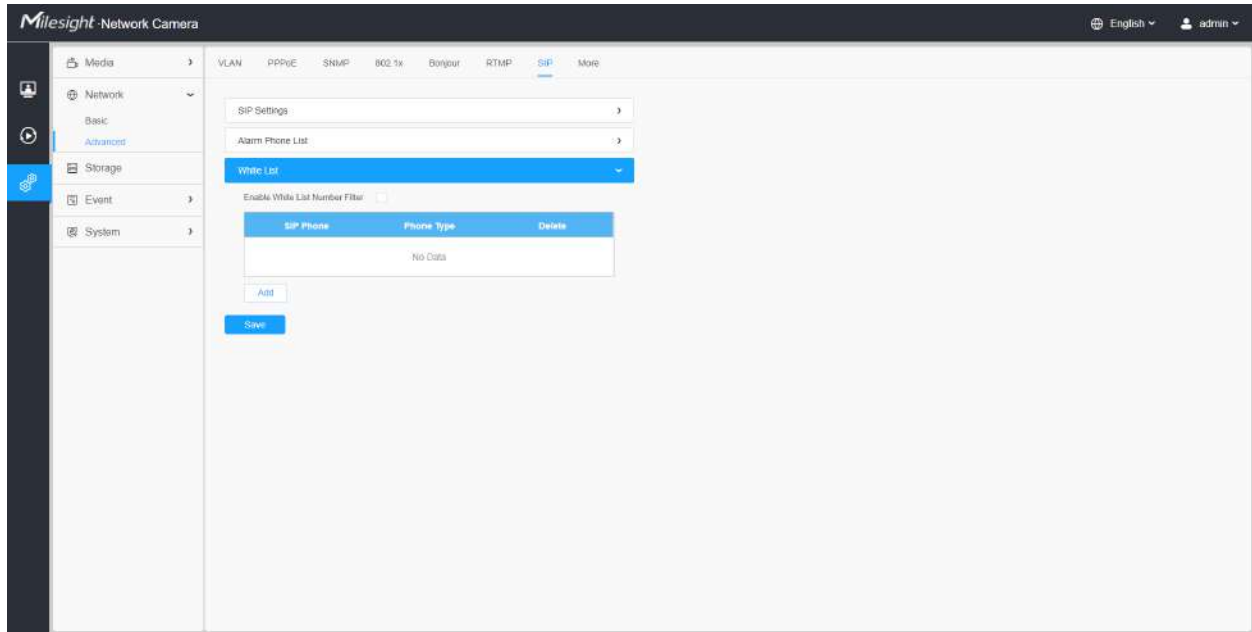

Tabelul 36. Descrierea butoanelor

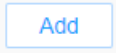
Parametrii	Introducere a funcției
Activați filtrul de numere de listă albă	Când este activat, doar numărul de telefon desemnat sau adresa IP poate vizita
	<p><b>Tip telefon:</b>Număr de telefon (Apel prin număr de telefon) și Apel IP direct.</p> <p><b>Număr de telefon/adresă IP:</b>Inclusiv numărul de telefon sau adresa IP pe lista albă.</p>

**Mai mult**

Aici puteți seta mai multe funcții, cum ar fi Setări Push Message și Setări ONVIF.

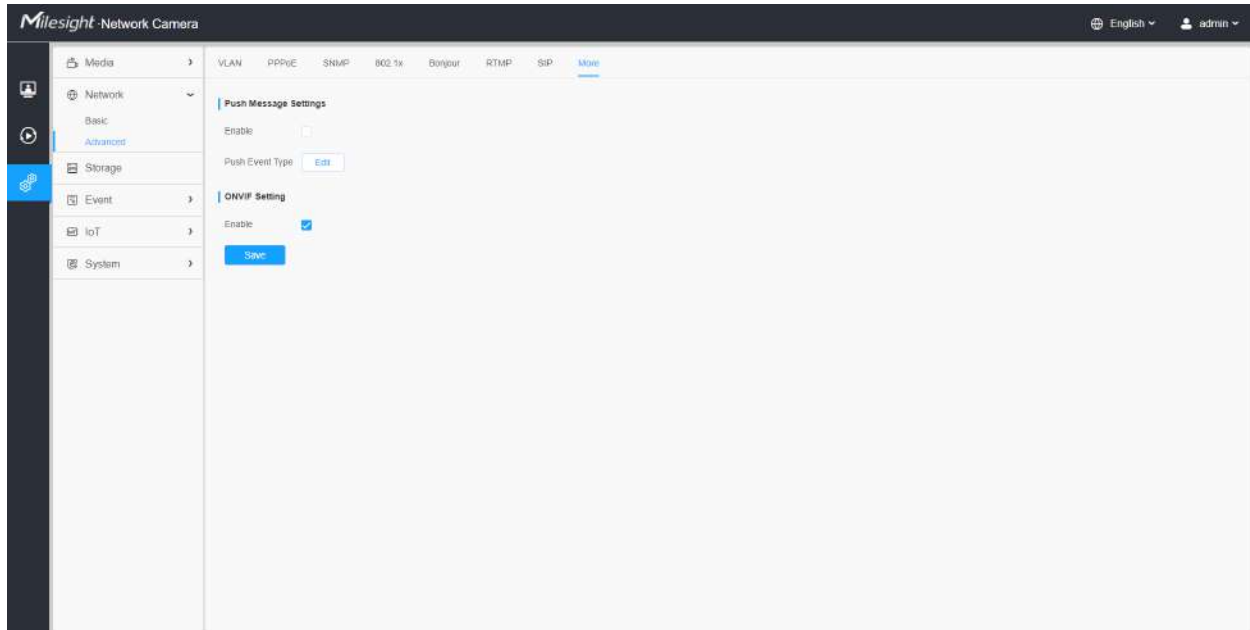

Tabelul 37. Descrierea butoanelor

Parametrii	Introducere a funcției
<p><b>Apăsați Setări mesaje</b></p>	<p><b>Permite:</b> Activați/dezactivați funcția Push Message</p> <p><b>Tip de eveniment push:</b> Puteți da clic  pentru a alege tipurile de evenimente' mesaj care va fi trimis în aplicația M-sight Pro după cum se arată mai jos:</p> <div data-bbox="578 1146 1373 1503" style="border: 1px solid gray; padding: 10px;"> <p style="text-align: center; background-color: #007bff; color: white; padding: 5px;">Edit <span style="float: right;">×</span></p> <p>Push Event Type</p> <ul style="list-style-type: none"> <li><input checked="" type="checkbox"/> All</li> <li><input checked="" type="checkbox"/> Motion Detection</li> <li><input checked="" type="checkbox"/> LPR Black</li> <li><input checked="" type="checkbox"/> Audio Alarm</li> <li><input checked="" type="checkbox"/> LPR White</li> <li><input checked="" type="checkbox"/> External Input</li> <li><input checked="" type="checkbox"/> LPR Visitor</li> </ul> <p style="text-align: center;"> <span style="background-color: #007bff; color: white; padding: 5px 15px; border: none;">Save</span> <span style="border: 1px solid gray; padding: 5px 15px; margin-left: 10px;">Cancel</span> </p> </div>
<p><b>Setare ONVIF</b></p>	<p>Aici puteți alege dacă activați sau dezactivați funcția ONVIF a camerei. Dacă funcția ONVIF a camerei este activată, aceasta poate fi căutată, adăugată și conectată de un software terță parte prin protocoalele ONVIF. În general, starea implicită a funcției ONVIF este activată.</p>

### 2.6.3 Depozitare

#### Managementul stocării

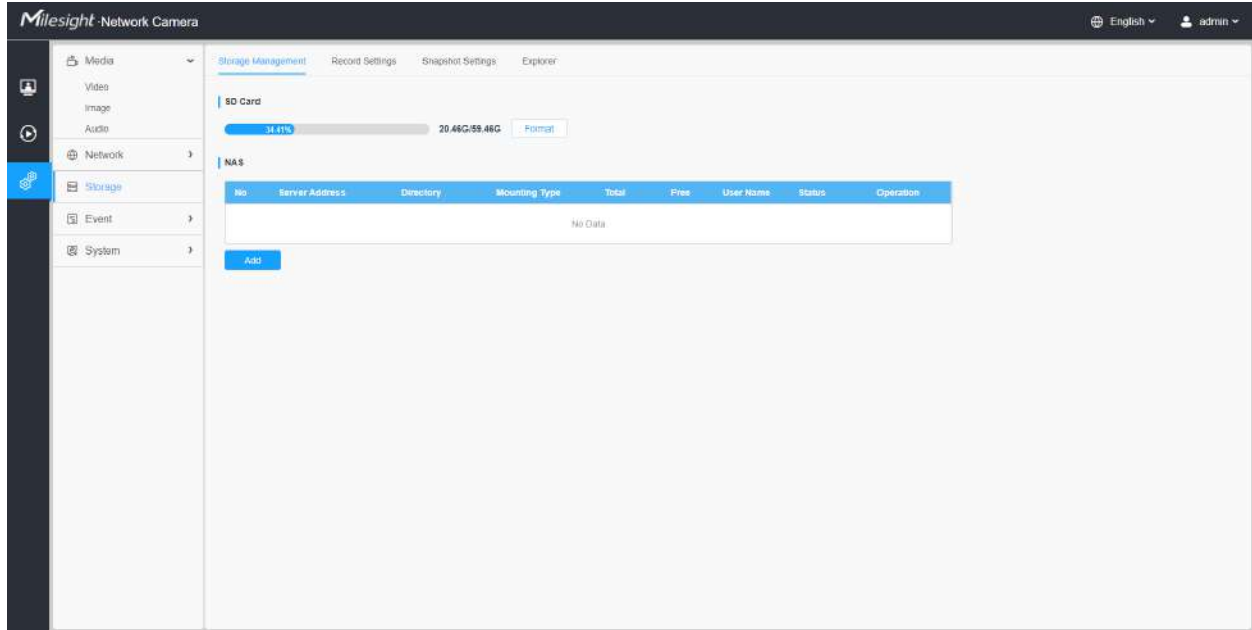

**Notă: Înainte de a începe:**

- Pentru a configura setările de înregistrare, asigurați-vă că aveți dispozitivul de stocare în rețea în rețea sau cardul SD introdus în cameră.
- Alegeți modul de stocare în funcție de nevoile dvs.

**Tabelul 38. Descrierea butoanelor**

Parametrii	Introducere a funcției
Card SD	<p><b>Format:</b>Formatați cardul SD, fișierele de pe cardul SD vor fi eliminate.</p> <p><b>Montare/Demontare:</b>Montați/Demontați cardul SD.</p> <p><b>Șterge:</b>Activați stocarea ciclică, când spațiul liber pe disc ajunge la o anumită valoare, va șterge automat fișierele la un anumit procent conform setărilor dvs.</p>

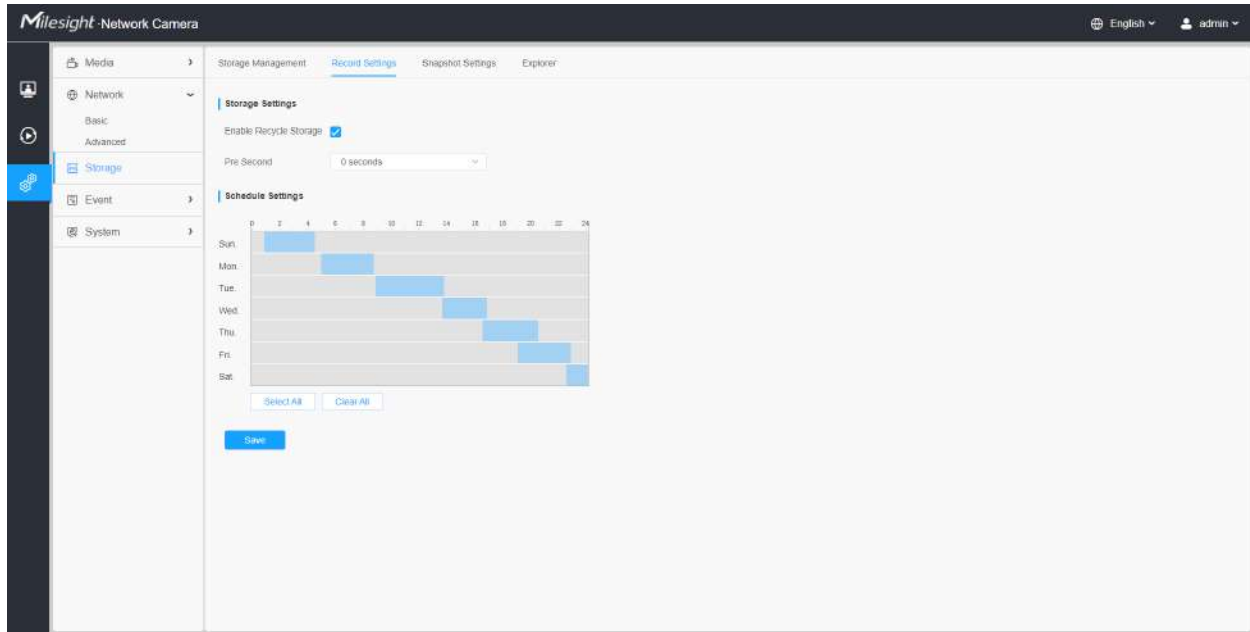

Parametrii	Introducere a funcției
<p style="text-align: center;"><b>NAS</b></p>	<p>Discul de rețea ar trebui să fie disponibil în rețea și configurat corespunzător pentru a stoca fișierele înregistrate etc.</p> <p>NAS (Network-Attached Storage), care conectează dispozitivele de stocare la rețeaua existentă, oferă servicii de date și fișiere.</p> <div data-bbox="607 457 1403 852" style="border: 1px solid #ccc; padding: 10px; margin: 10px 0;"> <div style="background-color: #007bff; color: white; padding: 5px; text-align: center; border-radius: 5px;">Add <span style="float: right; font-size: 1.2em;">×</span></div> <div style="padding: 10px;"> <p>Server Address* <input style="width: 100%;" type="text"/></p> <p>Directory* <input style="width: 100%;" type="text"/></p> <p>Mounting Type <span style="border: 1px solid #ccc; padding: 2px 5px;">NFS</span> <span style="font-size: 0.8em;">▼</span></p> <div style="text-align: center; margin-top: 10px;"> <span style="background-color: #007bff; color: white; padding: 5px 15px; border-radius: 3px;">Save</span> <span style="border: 1px solid #ccc; padding: 5px 15px; margin-left: 10px; border-radius: 3px;">Cancel</span> </div> </div> </div> <p><b>Adresa serverului:</b> Adresa IP a serverului NAS.</p> <p><b>Director:</b> Introduceți directorul NAS, de exemplu „/path”.</p> <p><b>Tip de montare:</b> NFS și SMB/CIFS sunt disponibile. Și puteți seta numele de utilizator și parola pentru a garanta securitatea dacă este selectat SMB/CIFS.</p> <p> <b>Notă:</b></p> <ul style="list-style-type: none"> <li>La cameră pot fi conectate până la 5 discuri NAS.</li> <li>Pentru mai multe detalii despre cum să utilizați NAS pe Milesight Network Camera, vă rugăm să consultați <a href="https://milesight.freshdesk.com/a/solutions/articles/69000797902">https://milesight.freshdesk.com/a/solutions/articles/69000797902</a>.</li> </ul>

Setări de înregistrare

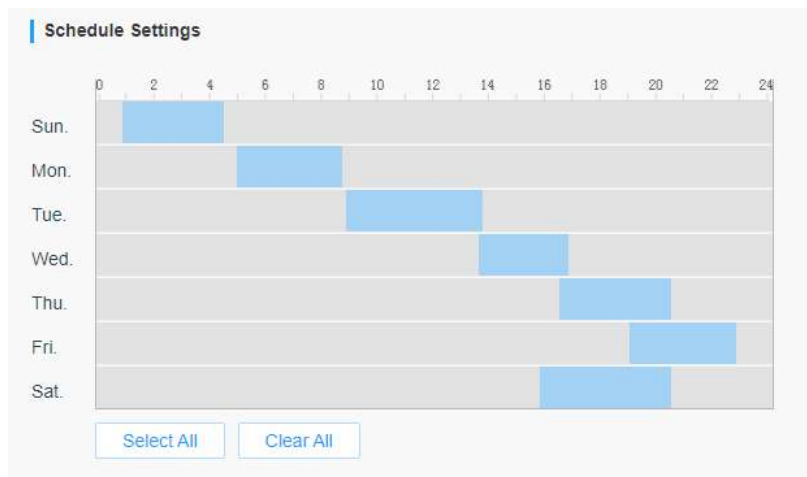

Tabelul 39. Descrierea butoanelor

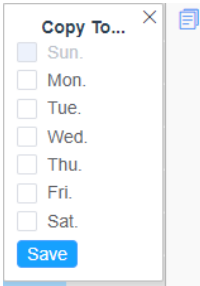
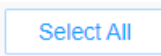
Parametrii	Introducere a funcției
<b>Activați Reciclare Depozitare</b>	Enable/Disable Recycle Storage, dacă activați această opțiune, aceasta va șterge fișierele când spațiul liber pe disc atinge o anumită valoare.
<b>Pre Secunda</b>	Rezervați timpul de înregistrare înainte de alarmă, 0~10 sec.
<b>Setări de program</b>	<p>Editați programul de înregistrare după cum este necesar. Programare intuitivă prin desenarea directă a barei de timp.</p> 

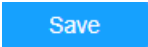
Parametrii	Introducere a funcției	
Setări de program		Copiați zona de program la o altă dată.
		Selectați toate programele.
		Ștergeți tot programul.
	Salvați configurația.	

 **Notă:** Cardul SD sau NAS sunt disponibile.

## Setări instantanee

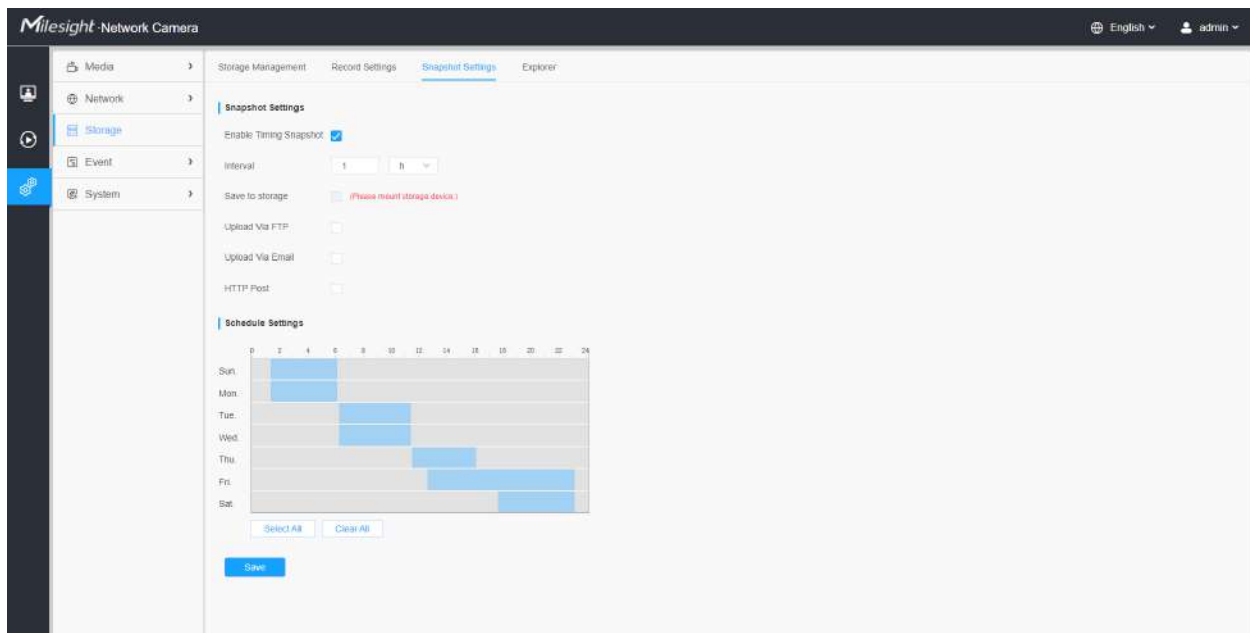

**Tabelul 40. Descrierea butoanelor**

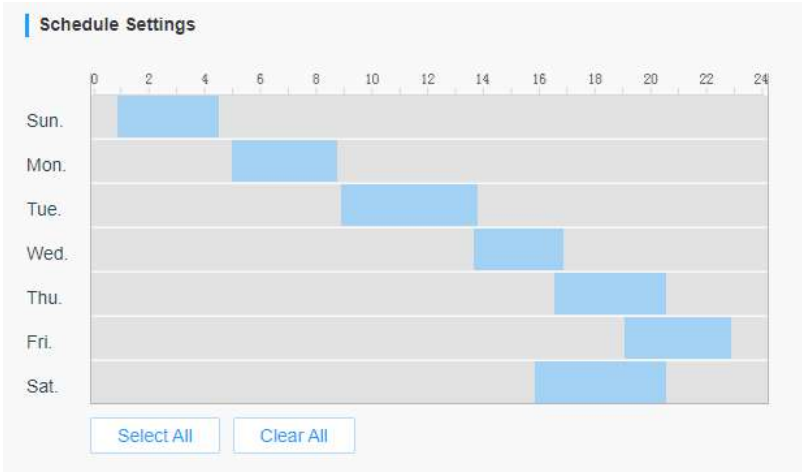
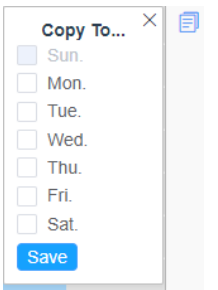
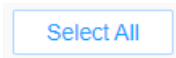

Parametrii	Introducere a funcției	
Setări instantanee	<p><b>Activați Timing Snapshot:</b> Bifați caseta de selectare pentru a activa funcția Timing Snapshot</p> <p><b>Interval:</b>Setați intervalul de instantanee, introduceți numărul și alegeți unitatea (milisecundă, secundă, minut, oră, zi).</p> <p><b>Salvare în stocare:</b>Salvați instantaneele pe cardul SD sau NAS și alegeți numele fișierului pentru a adăuga sufixul de timp sau pentru a suprascrie numele fișierului de bază.</p> <p><b>Salvați în NAS:</b>Salvați instantaneele în NAS și alegeți numele fișierului pentru a adăuga sufixul de timp sau pentru a suprascrie numele fișierului de bază.</p> <p><b>Încărcați prin FTP:</b>Încărcați instantaneele prin FTP.</p> <p><b>Încărcați prin e-mail:</b>Încărcați instantaneele prin e-mail.</p> <p> <b>Notă:</b>Dacă alegeți să adăugați sufixul de timp, fiecare imagine instantanee va fi salvată, dar dacă alegeți să suprascrieți numele fișierului de bază, va fi salvată o singură imagine cea mai recentă. Când alegeți adăugați suprascrieți numele fișierului de bază pe cardul SD sau NAS, va crea un fișier numit „Snapshot” pentru a plasa instantaneul.</p> <p><b>Postare HTTP:</b>Încărcați instantaneele prin HTTP Post. Acceptă încărcarea instantaneelor la adresa URL HTTP specificată.</p>	
Setări de program	<p>Editați programul de înregistrare după cum este necesar. Programare intuitivă prin desenarea directă a barei de timp.</p> 	
Setări de program		Copiați zona de program la o altă dată.
		Selectați toate programele.

Parametrii	Introducere a funcției	
	<input type="button" value="Clear All"/>	Ștergeți tot programul.
<input type="button" value="Save"/>	Salvați configurația.	

## Explorator

Fișierele vor fi văzute pe această pagină când sunt configurate pentru a fi salvate pe cardul SD sau NAS. Puteți seta un program de timp în fiecare zi pentru înregistrarea videoclipurilor și puteți salva fișiere video în locația dorită.

 **Notă:** Fișierele sunt vizibile odată ce cardul SD este introdus. Nu introduceți și nu scoateți cardul SD când este pornit

Fișierele video sunt aranjate după dată. Setati tipul fișierului și ora de începere/terminare pentru a căuta fișiere. Fișierele în fiecare zi vor fi afișate sub data corespunzătoare, de aici puteți copia și șterge fișiere etc. Puteți vizita fișierele de pe cardul SD prin ftp, de exemplu, ftp:// nume de utilizator: parola@192.168.5.190 (nume de utilizator și parola sunt aceleași cu contul camerei și IP-ul urmat este IP-ul dispozitivului dvs.).

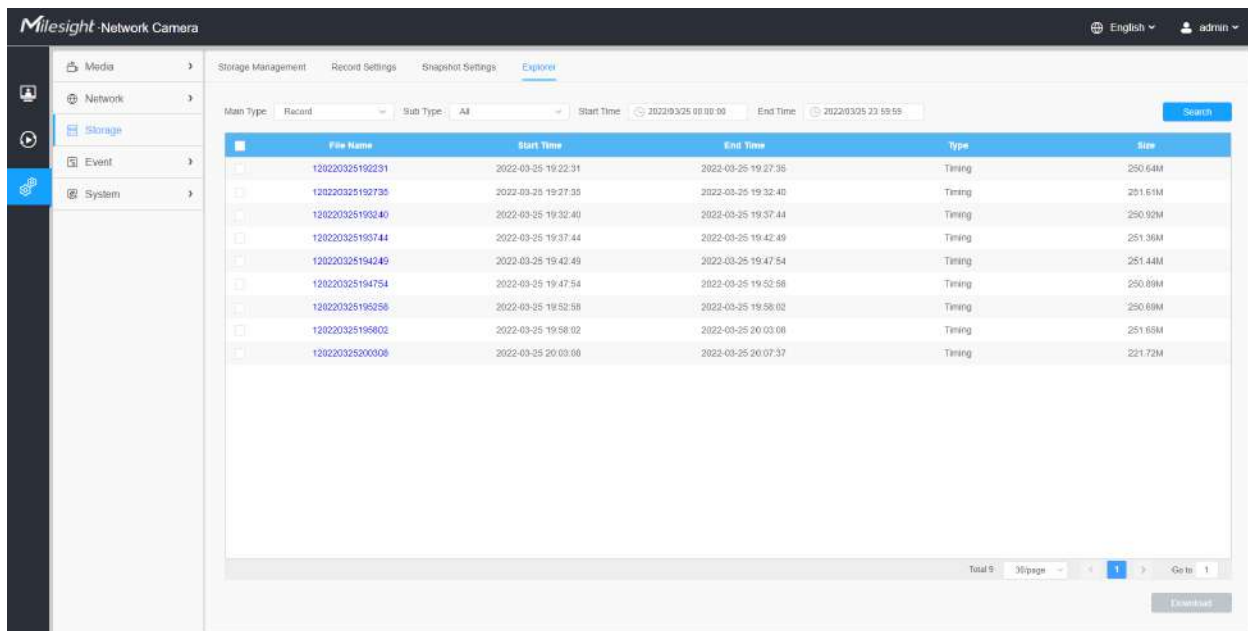

The screenshot shows the 'Explorer' page in the Mileight Network Camera web interface. The page displays a table of video files recorded on 2022-03-25. The table has the following columns: File Name, Start Time, End Time, Type, and Size. The data is as follows:

File Name	Start Time	End Time	Type	Size
120220325192231	2022-03-25 19:22:31	2022-03-25 19:27:35	Timing	250.64M
120220325192735	2022-03-25 19:27:35	2022-03-25 19:32:40	Timing	201.61M
120220325193240	2022-03-25 19:32:40	2022-03-25 19:37:44	Timing	250.92M
120220325193744	2022-03-25 19:37:44	2022-03-25 19:42:49	Timing	251.36M
120220325194249	2022-03-25 19:42:49	2022-03-25 19:47:54	Timing	251.44M
120220325194754	2022-03-25 19:47:54	2022-03-25 19:52:58	Timing	250.89M
120220325195258	2022-03-25 19:52:58	2022-03-25 19:58:02	Timing	250.69M
120220325195802	2022-03-25 19:58:02	2022-03-25 20:03:06	Timing	251.65M
120220325200306	2022-03-25 20:03:06	2022-03-25 20:07:37	Timing	221.72M

The interface also shows a search bar, filters for Main Type (Record) and Sub Type (All), and a search button. The total number of files is 10, and the current page is 1 of 1.

## 2.6.4 Eveniment

### 2.6.4.1 Eveniment de bază

#### Detectarea miscarii

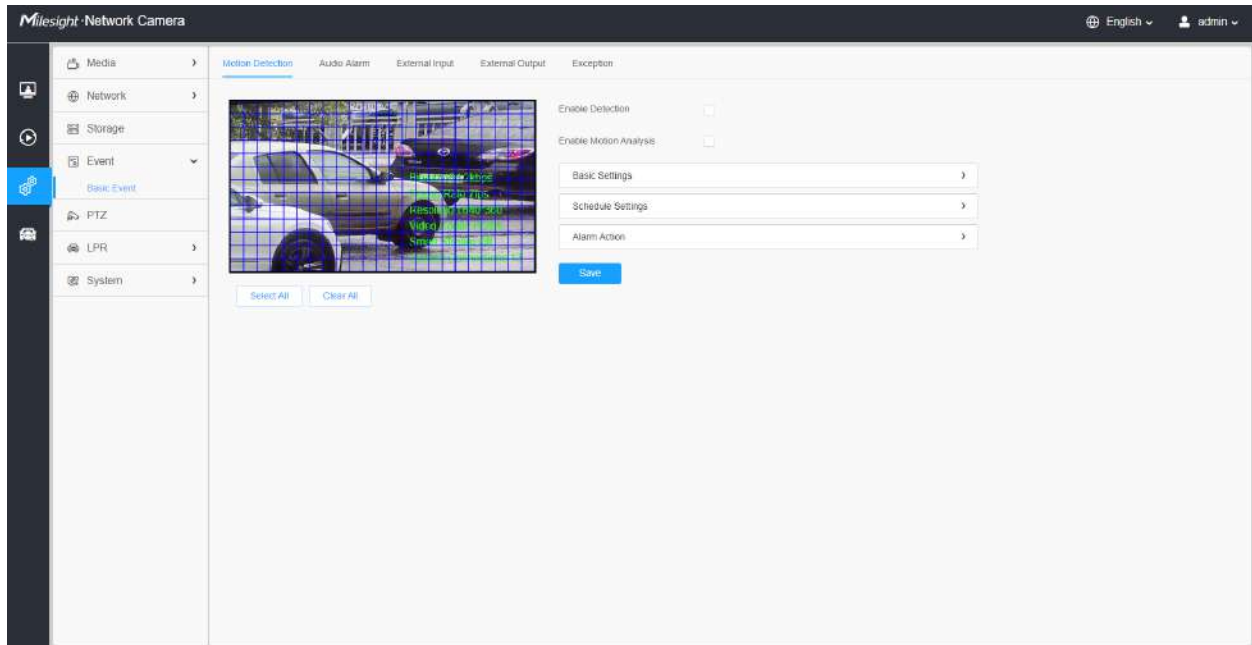

**Notă:** Pentru mai multe detalii despre cum să setați detectarea mișcării, consultați <https://milesight.freshdesk.com/a/solutions/articles/69000643423>.

Pașii de setări sunt afișați după cum urmează:

**Pasul 1:** Bifați caseta de selectare pentru a activa detectarea mișcării.

**Pasul 2:** Bifați caseta de validare pentru a activa analiza mișcării.

**Pasul 3:** Selectați modul de detectare;

**Pasul 4:** Setări regiunea de mișcare;

#### Tabelul 41. Descrierea butoanelor

Parametrii	Introducere a funcției
Activați detectarea	Bifați caseta de selectare pentru a activa funcția de detectare a mișcării.

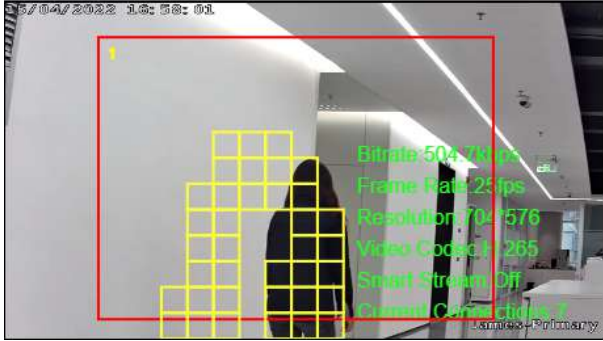
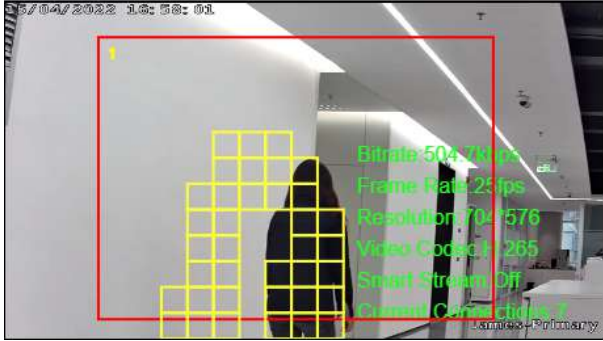
Parametrii	Introducere a funcției
<p data-bbox="267 527 509 552"><b>Activați analiza mișcării</b></p>	<p data-bbox="615 302 1365 357">Când analiza mișcării este activată, regiunea în mișcare va deveni galbenă, astfel încât utilizatorul să poată ști exact unde a avut loc mișcarea.</p> <p data-bbox="615 378 1203 407"> <b>Notă:</b> Acceptă numai când HTTP este selectat în Live View.</p> 
<p data-bbox="350 846 448 871">Select All</p>	<p data-bbox="615 846 1135 873">Faceți clic pe butonul, mișcarea din zonă va fi detectată.</p>
<p data-bbox="350 940 448 966">Clear All</p>	<p data-bbox="615 940 1170 968">Faceți clic pe butonul, zona desenată înainte va fi eliminată.</p>
<p data-bbox="370 1031 428 1056">Save</p>	<p data-bbox="615 1031 813 1058">Salvați configurația.</p>

### [Setări de bază]

Enable Detection

Enable Motion Analysis

**Basic Settings** ▾

Mode  Normal Mode  Advanced Mode

Sensitivity 9

Onvif Motion ActiveCells Settings

Schedule Settings >

Alarm Action >

**Save**

**Tabelul 42. Descrierea butoanelor**

Parametrii	Introducere a funcției
<b>Modul de detectare</b>	Modul normal și modul avansat sunt disponibile pentru opțiune. Când este selectat Modul avansat, utilizatorii pot configura până la 4 regiuni de detectare și sensibilitatea pentru fiecare regiune de detectare.
<b>Sensibilitate</b>	Nivel de sensibilitate, 1~10
<b>Onvif Motion Setări ActiveCells</b>	Normal și Compatibil sunt disponibile pentru opțiune. Dacă setarea regiunii de mișcare a software-ului terță parte este diferită de a noastră, vă rugăm să setați această opțiune la Compatibil

**[Setări de program]**

**Pasul 5:**Setați programul de detectare a mișcării;

Enable Detection

Enable Motion Analysis

Basic Settings >

**Schedule Settings** v

0 2 4 6 8 10 12 14 16 18 20 22 24

Sun. [shaded]

Mon. [shaded]

Tue. [shaded]

Wed. [shaded]

Thu. [shaded]

Fri. [shaded]

Sat. [shaded]

Select All Clear All

Alarm Action >

Save

**Tabelul 43. Descrierea butoanelor**

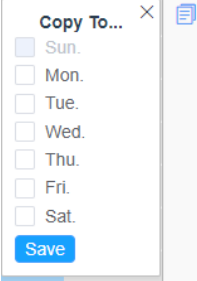
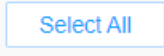
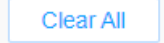
Parametrii	Introducere a funcției
	Copiați zona de program la o altă dată.
	Selectați toate programele.
	Ștergeți tot programul.

### [Acțiune de alarmă]

**Pasul 6:**Setați acțiunea de alarmă;

Enable Detection

Enable Motion Analysis

Basic Settings >

Schedule Settings >

**Alarm Action** ▾

Record >

**Snapshot** >

External Output >





Play Audio (Please enable the Audio Speaker.)

Alarm to SIP Phone (Please open the SIP.)

HTTP Notification >

**Save**

**Tabelul 44. Descrierea butoanelor**

Parametrii	Introducere a funcției
<b>Record</b>	<p><b>Durată:</b>A selectat durata alarmei. Sunt disponibile 5s/10s/15s/20s/25s/30s.</p> <p><b>Legătura:</b>Salvați fișierele de înregistrare de alarmă pe cardul SD sau NAS sau încărcați fișierele de înregistrare prin FTP.</p>
<b>Instantaneu</b>	<p><b>Număr:</b>Numărul de instanțanee, 1 ~ 5 sunt disponibile.</p> <p><b>Interval:</b>Aceasta nu poate fi editată decât dacă alegeți mai mult de 1 pentru Instantaneu.</p> <p><b>Legătura:</b>Salvați fișierele de înregistrare de alarmă pe cardul SD sau NAS, încărcați fișierele de înregistrare prin FTP și trimiteți e-mail de alarmă.</p>
<b>Ieșire externă</b>	Dacă camera este echipată cu ieșire externă, puteți activa acțiunea după configurarea duratei declanșării.
<b>Redați audio</b>	<p>Sunt disponibile automat/10 secunde/30 secunde/1 minut/5 minute/10 minute.</p> <p> <b>Notă:</b>Vă rugăm să activați difuzorul audio.</p>
<b>Alarma la telefonul SIP</b>	Suport pentru a apela telefonul SIP după activarea funcției SIP.
<b>Notificare HTTP</b>	<p>Suport pentru afișarea știrilor de alarmă la adresa URL HTTP specificată.</p> <p> <b>Notă:</b></p> <ul style="list-style-type: none"> <li>• La același eveniment pot fi adăugate cel mult trei notificări HTTP.</li> <li>• Notificarea HTTP acceptă autentificarea Basic &amp; Digest</li> </ul>
<b>LED alb</b>	<p>Când alarma este declanșată, LED-ul alb se va aprinde pentru a avertiza obiectele detectate.</p> <p> <b>Notă:</b>Doar pentru PTZ Bullet.</p>
<b>Mișcare PTZ</b>	<p>Când se declanșează alarma de mișcare, PTZ Motion permite camerei să mute obiectivul în poziția declanșată de mișcare și să măriți.</p> <p> <b>Notă:</b>Doar pentru seria PTZ.</p>
<p><b>Apel predefinit/Apel Model de patrulare/apel</b></p> <p>(Numai pentru intrare externă)</p>	<p>Când se declanșează alarma de mișcare, poate fi apelată presetarea/patrula/modelul specificat.</p> <p> <b>Notă:</b>Doar pentru seria PTZ.</p>

### **Alarmă audio**

Bifați caseta de validare pentru a activa funcția de alarmă audio.

 **Notă:**Activați microfonul audio înainte de a utiliza funcția de alarmă audio.

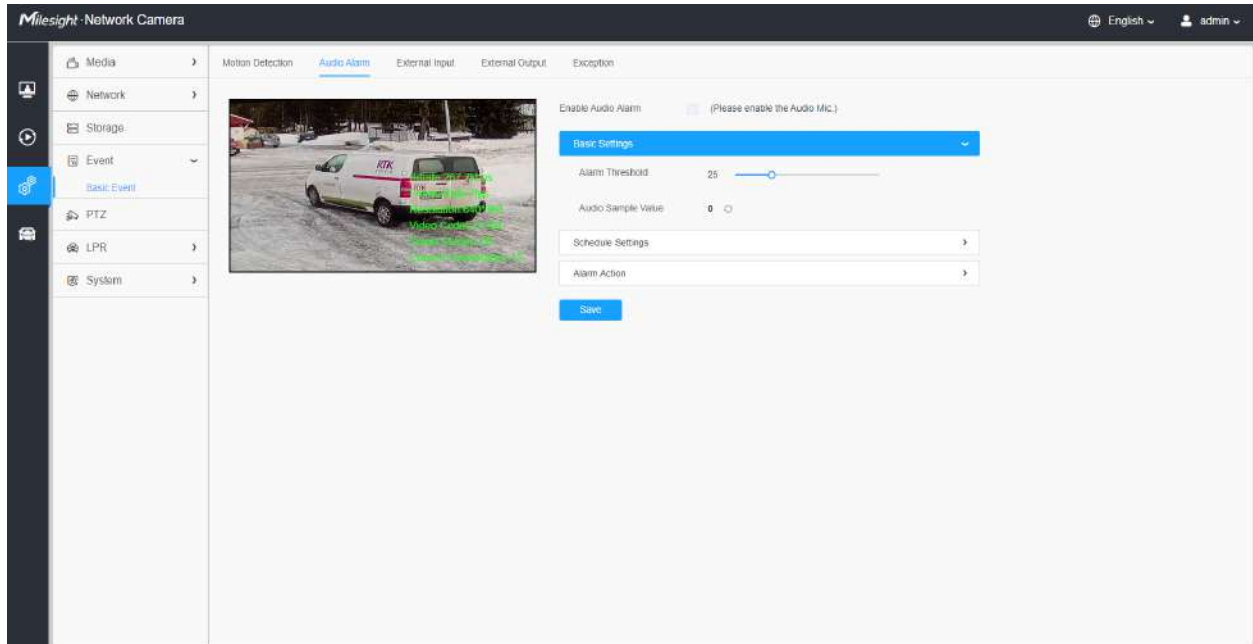

### [Setări de bază]

#### Tabelul 45. Descrierea butoanelor

Parametrii	Introducere a funcției
Pragul de alarmă	Alarma audio va fi declanșată când pragurile ajung la o anumită valoare de la 0 la 100.
Valoarea eșantionului audio	Valoarea curentă a probei audio.

### [Setări de program]

Consultați tabelul [Tabelul 3 \(pagina 86\)](#) pentru semnificațiile elementelor, aici nu se va repeta din nou.

### [Acțiune de alarmă]

Consultați tabelul [Tabelul 4 \(pagina 87\)](#) pentru semnificațiile elementelor, aici nu se va repeta din nou.

### Intrare externă



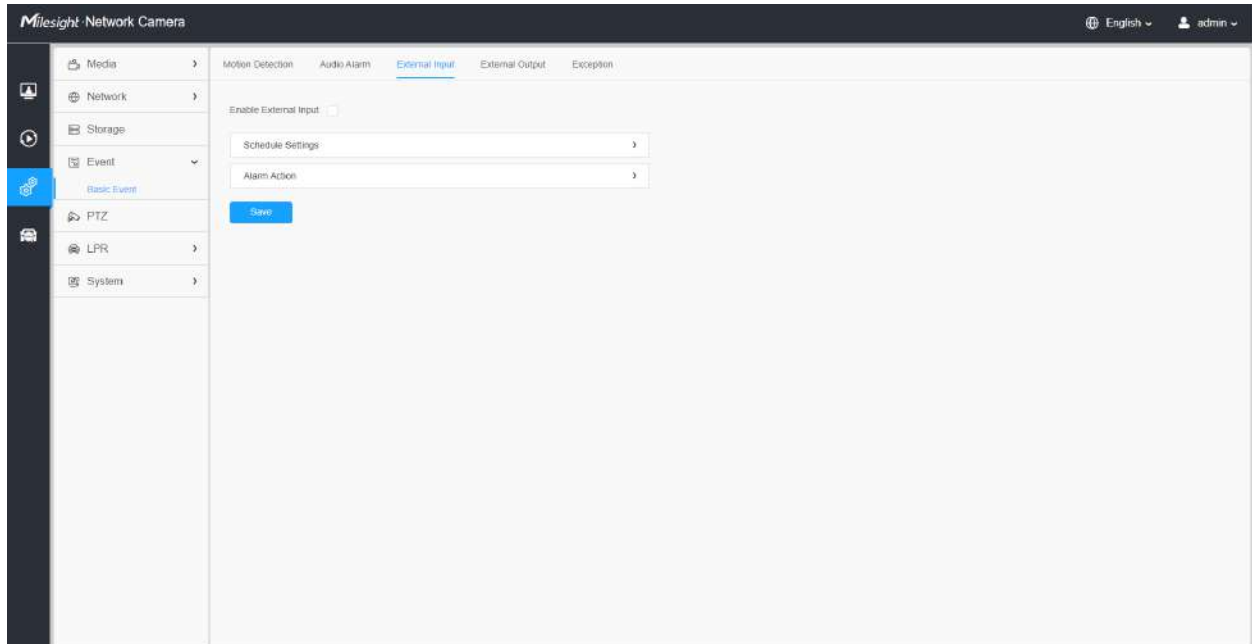

Consultați tabelul [Tabelul 3 \(pagina 86\)](#) pentru semnificațiile elementelor, aici nu se va repeta din nou.

### ***ieșire externă***

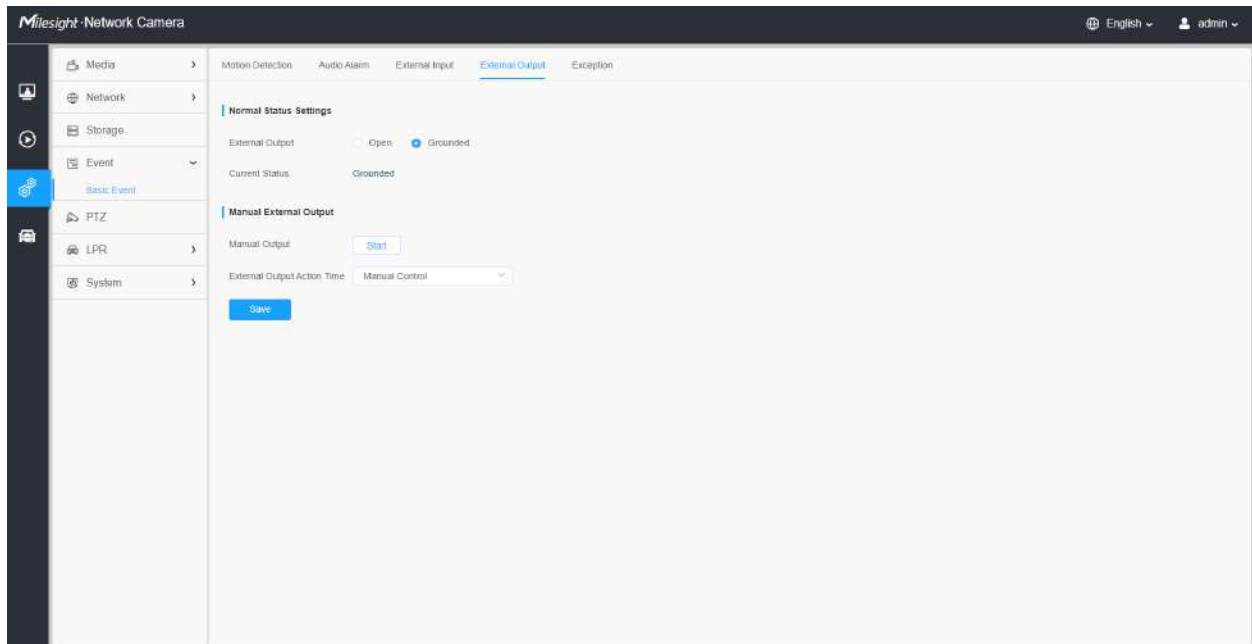

#### **[Setări de stare normală]**

Vă rugăm să setați **Stare normală** în primul rând, când **Statusul curent** este diferit cu **Stare normală**, va duce la alarma.

**[Ieșire externă manuală]**

Puteți seta ieșirea externă manuală.

**Tabelul 46. Descrierea butoanelor**

Parametrii	Introducere a funcției
Ieșire manuală	Faceți clic pentru Pornire/Oprire ieșire externă manuală.
Timpe de acțiune de ieșire externă	Control manual/Personalizare/10 s/1 min./5 min./10 min. Sunt disponibile.

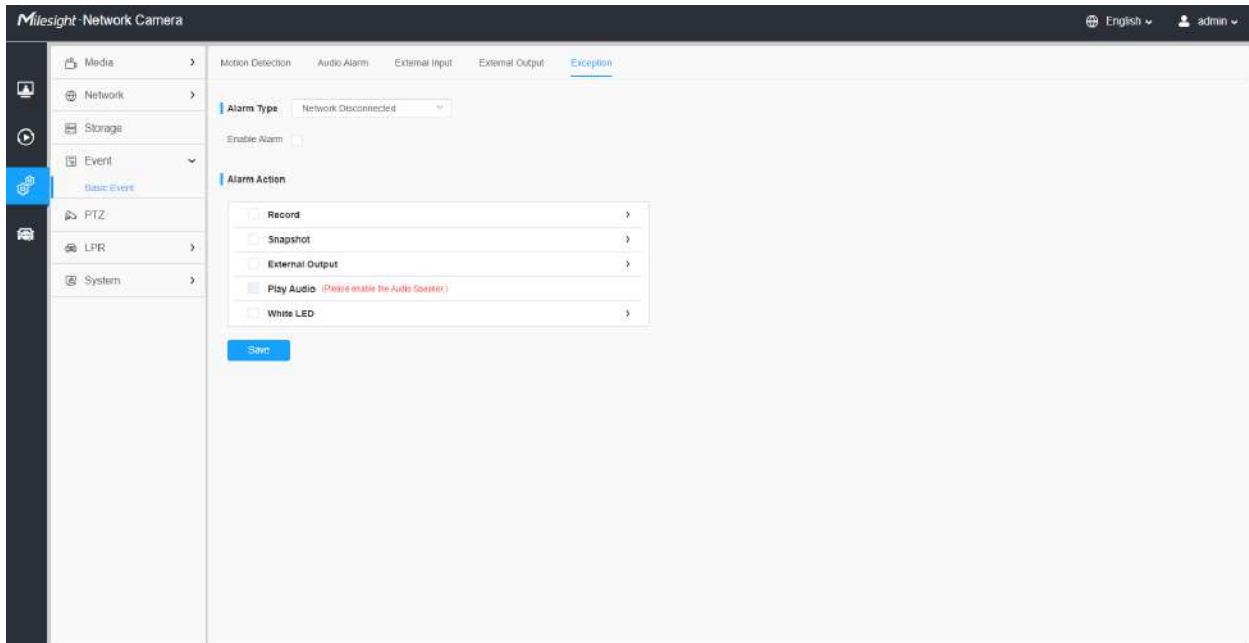
***Excepție*****Tabelul 47. Descrierea butoanelor**

Parametrii	Introducere a funcției
Tip alarmă	<b>Rețea deconectată, Adresă IP în conflict, înregistrare eșuată, card SD plin, card SD neinițializat, eroare card SD și Fără card SD</b> Sunt disponibile Bifați caseta de selectare pentru a activa tipul de alarmă pe care l-ați selectat
Acțiune de alarmă	Consultați tabelul <a href="#">Tabelul 3 (pagina 86)</a> pentru semnificațiile elementelor, aici nu se va repeta din nou.

## 2.6.5 LPR

### Setări

Funcția LPR va detecta și capta automat plăcuța de înmatriculare în timp real și va compara cu o listă predefinită, apoi ia măsurile adecvate, cum ar fi generarea unei alerte odată ce plăcuța de înmatriculare se află pe lista neagră predefinită.

În prezent avem mai multe versiuni LPR, **LPR1, LPR2, LPR3, LPR 4, LPR EU, LPR AP, LPR AM și LPR\_ME**. LPR\_EU, LPR2 sunt pentru european. LPR1 și LPR\_AP sunt pentru Asia și Pacific. LPR4 și LPR\_AM sunt pentru America. LPR3 este pentru Coreea. LPR\_ME este pentru Orientul Mijlociu.

Înainte de a începe, vă rugăm să introduceți o licență pentru a activa funcția LPR pe interfața System info. Când starea licenței se schimbă în Valid, camera poate începe să detecteze plăcuțele de înmatriculare.

#### Notă:

- Versiunea LPR1 nu necesită licență.
- Pentru mai multe detalii despre cum să setați soluția ANPR, vă rugăm să consultați <https://milesight.freshdesk.com/a/solutions/articles/69000640021>.
- Pentru mai multe detalii despre cum să setați LPR1, vă rugăm să consultați <https://milesight.freshdesk.com/a/solutions/articles/69000797908>.
- Pentru mai multe detalii despre cum să setați LPR2, vă rugăm să consultați <https://milesight.freshdesk.com/a/solutions/articles/69000797905>.
- Pentru mai multe detalii despre cum să setați LPR3, vă rugăm să consultați <https://milesight.freshdesk.com/a/solutions/articles/69000797904>.

### ***General***

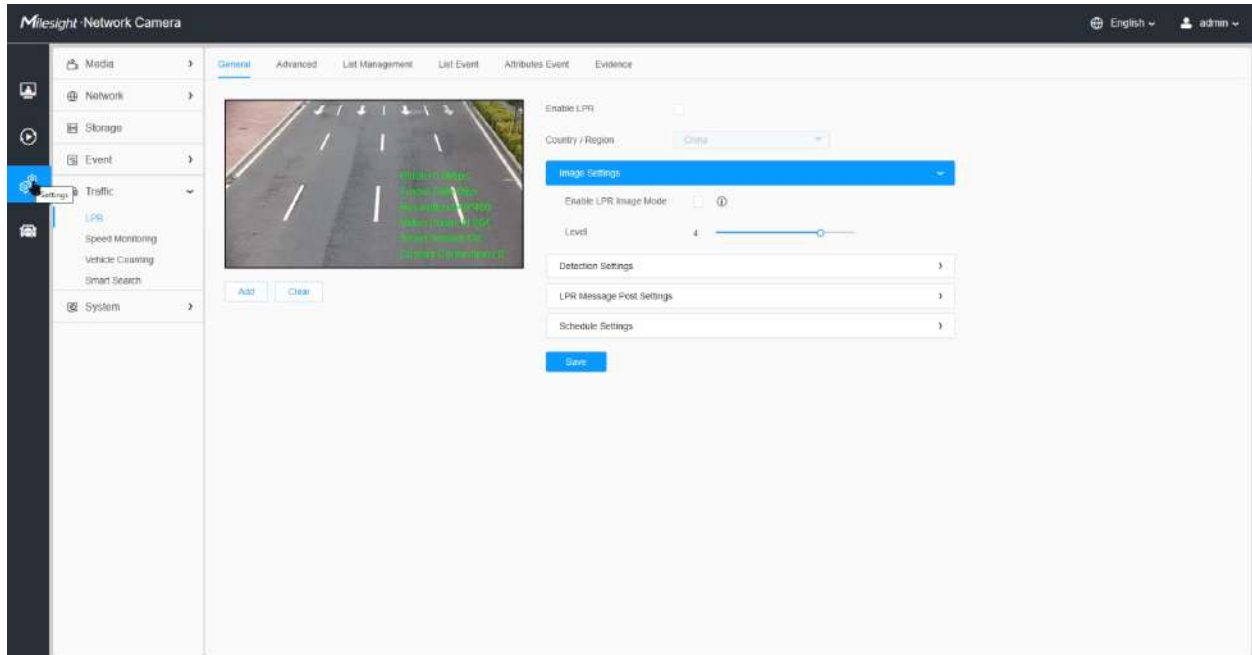

Tabelul 48. Descrierea butoanelor

Parametrii	Introducere a funcției
Activați detectarea	Activați/dezactivați funcția de detectare LPR.
Țara/Regiune (Numai pentru LPR1, LPR4, LPR_AP și LPR_AM)	Selectați țara/regiunea pentru a detecta plăcuța de înmatriculare.

**Pasul 1:** Bifați caseta de validare pentru a activa funcția de detectare LPR. Selectați țara/regiunea pentru a detecta plăcuța de înmatriculare.

### [Setări imagine]

**Pasul 2:** Modul de noapte LPR acceptă efectul optim de recunoaștere a noapții LPR prin ajustarea diferitelor niveluri de parametri. Puteți alege Personalizare pentru a seta manual timpul efectiv sau alege Modul automat care poate comuta automat în modul noapte în funcție de intensitatea luminii.

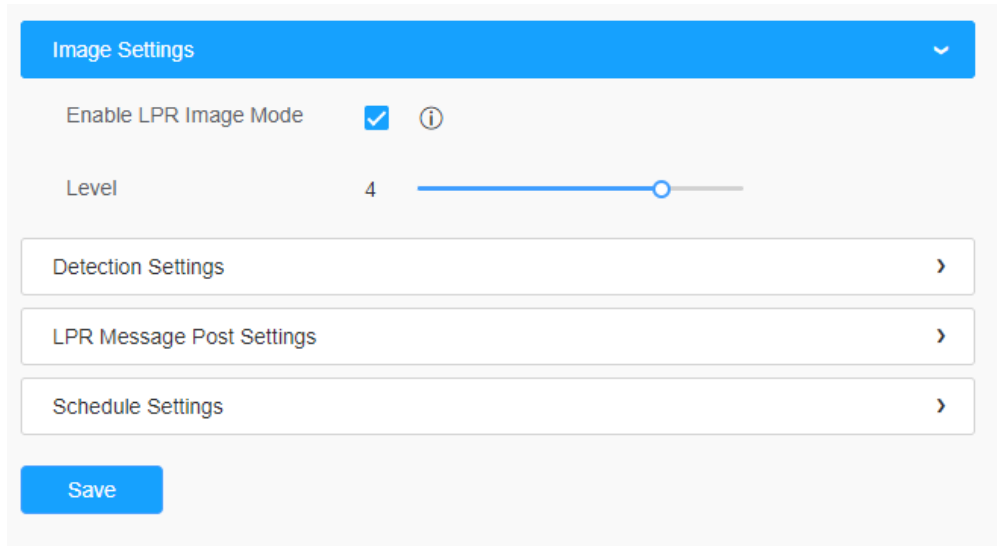

**Tabelul 49. Descrierea butoanelor**

Parametrii	Introducere a funcției
Activați modul imagine LPR	Pentru a activa modul imagine LPR, parametrii Luminii de fundal, Expunerea și Comutatorul zi/noapte vor fi setați la valori speciale.
Nivel	Nivelul 1 ~ 5 sunt disponibile.  <b>Notă:</b> Obturator minim pentru fiecare nivel: 1- 1/250, 2- 1/500, 3- 1/750, 4- 1/1000, 5- 1/2000.

### [Setări de detectare]

**Pasul 3:**Bifați caseta de selectare „Activați recunoașterea plăcuțelor de înmatriculare”, puteți desena ecranul pentru a selecta zona interesată.

Detection Settings
▼

**Detection Region** ⓘ

ID	Name	Operation
1	ROI_1	

[Delete All](#)

**Detection Settings**

Detection Mode:  Plate Priority  Vehicle Priority ⓘ

Detection Trigger: Always ▼

Repeat Plate Checktime: 0 ms ▼ (0-60000)

License Plate Serial Format: [Edit](#)

Attributes Identification:

- All
- Plate Color  Vehicle Type
- Vehicle Color  Vehicle Brand
- Detection Region  Direction
- Country / Region

LPR Message Post Settings ›

Schedule Settings ›

[Save](#)

**Notă:** Zona de detectare poate fi desenată ca un patruleter neregulat, ceea ce îmbunătățește foarte mult adaptabilitatea scenei.

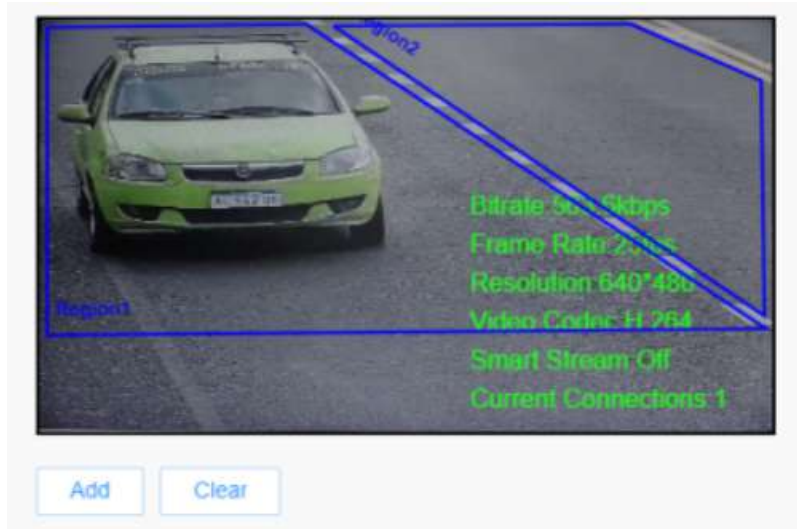

Tabelul 50. Descrierea butoanelor

Parametrii	Introducere a funcției									
Adăuga	<p>Desenați ecranul pentru a selecta zona interesată, apoi faceți clic pe butonul „Adăugați” pentru a adăuga zona, pot fi adăugate doar patru zone de recunoaștere.</p> <p>Puteți edita numele zonei sau puteți șterge zona din lista de mai jos.</p> <table border="1"> <thead> <tr> <th>ID</th> <th>Name</th> <th>Operation</th> </tr> </thead> <tbody> <tr> <td>1</td> <td>ROI_1</td> <td> </td> </tr> <tr> <td>2</td> <td>ROI_2</td> <td> </td> </tr> </tbody> </table> <p> <b>Notă:</b>Numai plăcuțele de înmatriculare mai mari de 150 de pixeli pot fi recunoscute.</p>	ID	Name	Operation	1	ROI_1		2	ROI_2	
ID	Name	Operation								
1	ROI_1									
2	ROI_2									
clar	Faceți clic pe butonul „Șterge” pentru a șterge zona desenată.									
Șterge tot	Faceți clic pe butonul „Șterge toate” pentru a șterge toate zonele adăugate.									

**Pasul 4:**Setați setările de detectare.

Tabelul 51. Descrierea butoanelor

Parametrii	Introducere a funcției
Modul de detectare	<p><b>Prioritatea plăcii:</b>În acest mod, camera va recunoaște mai întâi plăcuța de înmatriculare și apoi va localiza ținta ca vehicul cu mai puțină întârziere.</p> <p><b>Prioritatea vehiculului:</b>În acest mod, camera va localiza mai întâi vehiculul țintă și apoi va recunoaște plăcuța de înmatriculare pentru a evita o detectare falsă.</p> <p> <b>Notă:</b>Modul de prioritate pentru vehicule poate identifica vehiculele fără plăcuțe de înmatriculare.</p>

Parametrii	Introducere a funcției
<b>Rezoluția procesării</b> (Numai pentru LPR1, LPR2, LPR3 și LPR4)	Rezoluția fluxului pentru analiza LPR, inclusiv 1920*1280, 1280*720, 640*360, 320*176.
<b>Declanșator de detectare</b>	<p><b>Mereu:</b> în acest mod, camera va detecta întotdeauna plăcuțele de înmatriculare.</p> <p><b>Intrare alarmă:</b> în acest mod, camera va detecta plăcuțele de înmatriculare numai în timpul declanșării intrării alarmei.</p>
<b>Nivel de încredere</b> (Numai pentru LPR1, LPR2, LPR3 și LPR4)	Puteți seta nivelul de încredere de la 1 la 10. Când nivelul de încredere al plăcuței de înmatriculare este mai mare decât nivelul de încredere setat, aceasta va împinge imaginea plăcuței de înmatriculare în interfața de jurnal.
<b>Repetăți timpul de verificare a plăcii</b>	<p>Setați intervalul de timp pentru citirea repetată a plăcuțelor de înmatriculare pentru a evita în mod eficient identificarea dublată a vehiculelor de parcare.</p> <p>Puteți seta Repeat Plate Checktime de la 0 la 60 min sau de la 0 la 60000 ms.</p>
<b>Format de serie al plăcuței de înmatriculare</b>	<p>Funcția License Plate Serial Format acceptă formularea regulilor de identificare și poate face automat procesări ulterioare, filtra plăcuțele de înmatriculare în formate neconforme pentru a obține o recunoaștere mai inteligentă și mai precisă a plăcuțelor de înmatriculare.</p> <p> <b>Notă:</b> Acceptă până la 10 caractere ale plăcuței de înmatriculare.</p>



Parametrii	Introducere a funcției																																																																																
<p align="center"><b>Identificarea atributelor</b></p>	<p>Verifica <b>Culoarea plăcuței, tipul vehiculului, culoarea vehiculului, marca vehiculului, regiune de detectare, direcție, țară/regiune (numai pentru LPR2 și LPR_EU), sau Toate</b> pentru a activa Identificarea atributelor, va afișa informațiile corespunzătoare pe interfața de căutare inteligentă.</p> <ul style="list-style-type: none"> <li>• <b>Tip de vehicul:</b>Mașină, SUV, furgonetă, autobuz, camion, pompier, ambulanță, motocicletă, bicicletă și altele</li> <li>• <b>Culoare vehicul:</b>Negru, alb, gri, roșu, galben, verde și albastru</li> <li>• <b>Culoare placa:</b>Negru, alb, roșu, galben, verde și albastru</li> <li>• <b>Marca vehiculului:</b></li> </ul> <table border="1" data-bbox="695 562 1382 1045"> <thead> <tr> <th colspan="5">Vehicle Brand</th> </tr> </thead> <tbody> <tr><td>Audi</td><td>Aston Martin</td><td>Alfa Romeo</td><td>Acura</td><td>BYD</td></tr> <tr><td>Buick</td><td>BMW</td><td>Bentley</td><td>Bugatti</td><td>CUPRA</td></tr> <tr><td>Cadillac</td><td>Chrysler</td><td>Chery</td><td>Chevrolet</td><td>Citroen</td></tr> <tr><td>Dodge</td><td>Daewoo</td><td>Daihatsu</td><td>DS</td><td>Dacia</td></tr> <tr><td>Ford</td><td>Ferrari</td><td>Fiat</td><td>GMC</td><td>Geely</td></tr> <tr><td>Honda</td><td>Haval</td><td>Hyundai</td><td>Infinity</td><td>Isuzu</td></tr> <tr><td>Jeep</td><td>Jaguar</td><td>Kia</td><td>Koenigsegg</td><td>Lincoln</td></tr> <tr><td>Lexus</td><td>Land Rover</td><td>Lamborghini</td><td>LYNK&amp;CO</td><td>Lancia</td></tr> <tr><td>McLaren</td><td>Mercedes-Benz</td><td>MITSUOKA</td><td>Mazda</td><td>MINI</td></tr> <tr><td>Maserati</td><td>Maybach</td><td>Mitsubishi</td><td>Mercury</td><td>MorrisGarages</td></tr> <tr><td>Nissan</td><td>Opel</td><td>Pagani</td><td>Porsche</td><td>Peugeot</td></tr> <tr><td>Renault</td><td>Rolls-royce</td><td>Rolls-royce</td><td>Seat</td><td>Suzuki</td></tr> <tr><td>Skoda</td><td>Subaru</td><td>Smart</td><td>Ssangyong</td><td>Saturn</td></tr> <tr><td>SAAB</td><td>Spyker</td><td>Shelby</td><td>Toyota</td><td>Tesla</td></tr> <tr><td>Volkswagen</td><td>Volvo</td><td></td><td></td><td></td></tr> </tbody> </table> <p> <b>Notă:</b>Asigurați-vă că modelul dvs. este MS-Cxxxx-xLPC și TSxxxxxC (cu excepția TSxxxx-FPC/P) când se activează detectarea mărcii vehiculului.</p>	Vehicle Brand					Audi	Aston Martin	Alfa Romeo	Acura	BYD	Buick	BMW	Bentley	Bugatti	CUPRA	Cadillac	Chrysler	Chery	Chevrolet	Citroen	Dodge	Daewoo	Daihatsu	DS	Dacia	Ford	Ferrari	Fiat	GMC	Geely	Honda	Haval	Hyundai	Infinity	Isuzu	Jeep	Jaguar	Kia	Koenigsegg	Lincoln	Lexus	Land Rover	Lamborghini	LYNK&CO	Lancia	McLaren	Mercedes-Benz	MITSUOKA	Mazda	MINI	Maserati	Maybach	Mitsubishi	Mercury	MorrisGarages	Nissan	Opel	Pagani	Porsche	Peugeot	Renault	Rolls-royce	Rolls-royce	Seat	Suzuki	Skoda	Subaru	Smart	Ssangyong	Saturn	SAAB	Spyker	Shelby	Toyota	Tesla	Volkswagen	Volvo			
Vehicle Brand																																																																																	
Audi	Aston Martin	Alfa Romeo	Acura	BYD																																																																													
Buick	BMW	Bentley	Bugatti	CUPRA																																																																													
Cadillac	Chrysler	Chery	Chevrolet	Citroen																																																																													
Dodge	Daewoo	Daihatsu	DS	Dacia																																																																													
Ford	Ferrari	Fiat	GMC	Geely																																																																													
Honda	Haval	Hyundai	Infinity	Isuzu																																																																													
Jeep	Jaguar	Kia	Koenigsegg	Lincoln																																																																													
Lexus	Land Rover	Lamborghini	LYNK&CO	Lancia																																																																													
McLaren	Mercedes-Benz	MITSUOKA	Mazda	MINI																																																																													
Maserati	Maybach	Mitsubishi	Mercury	MorrisGarages																																																																													
Nissan	Opel	Pagani	Porsche	Peugeot																																																																													
Renault	Rolls-royce	Rolls-royce	Seat	Suzuki																																																																													
Skoda	Subaru	Smart	Ssangyong	Saturn																																																																													
SAAB	Spyker	Shelby	Toyota	Tesla																																																																													
Volkswagen	Volvo																																																																																

**Pasul 5:**Setați setările pentru mesaje LPR.

Enable LPR

Country / Region

Image Settings >

Detection Settings >

**LPR Message Post Settings** ▾

Enable LPR Message Post

Post Type  HTTP  TCP  RTSP

Camera LPR Port

Schedule Settings >



**Save**

**Tabelul 52. Descrierea butoanelor**

Parametrii	Introducere a funcției
<b>Activați mesajul LPR</b>	Bifați caseta de selectare pentru a activa mesajul LPR. Va trimite informații către anumite dispozitive sau software terță parte care sunt compatibile cu ale noastre.
<b>Tip post</b>	Informația poate fi împinsă de <b>RTSP</b> , <b>TCP</b> sau <b>HTTP</b> .
<b>Metoda HTTP</b>	Există două metode HTTP push, inclusiv Post și Get.
<b>Tip instantaneu</b>	Pot fi alese trei tipuri de instantanee: All, License Plate și Full Snapshot. Când alegeți Toate, Instantaneul plăcuței de înmatriculare și Instantaneul complet vor fi împins.  Notă: Această opțiune este disponibilă doar pentru Metoda Post HTTP.
<b>Adresa URL de notificare HTTP</b>	Camera LPR poate folosi adresa URL API pentru a trimite informații LPR către dispozitivele back-end atunci când plăcuța de înmatriculare este recunoscută. Formatul URL API se completează după cum urmează:  <a href="http://IP:Port/api/lpr?">http://IP:Port/api/lpr?</a>
<b>Nume de utilizator</b>	Numele receptorului
<b>Parola</b>	Parola destinatarului

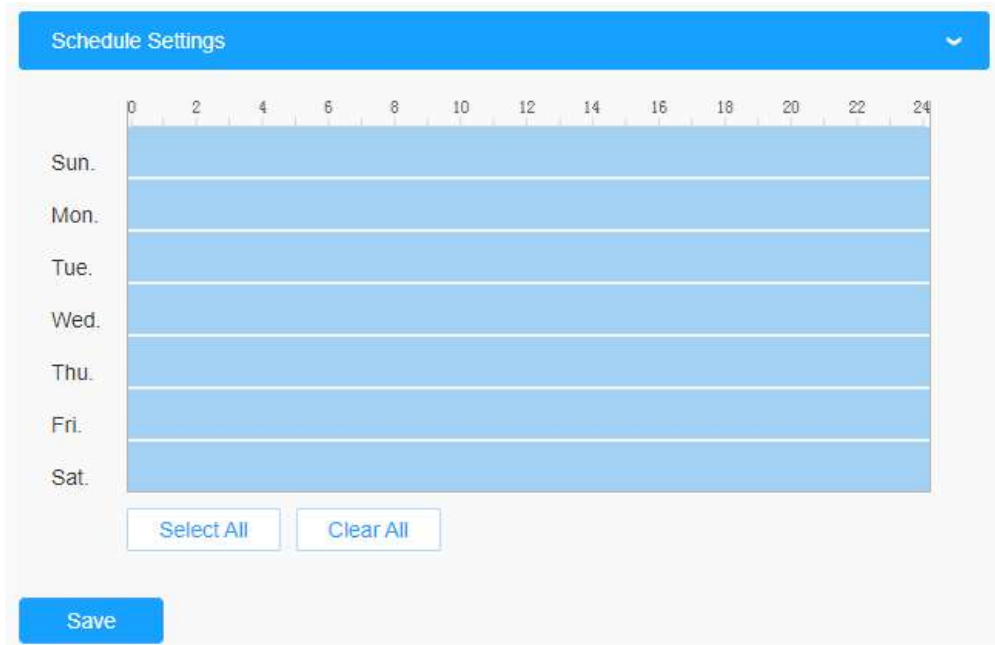
**[Setări de program]****Pasul 6:**Setări de program.

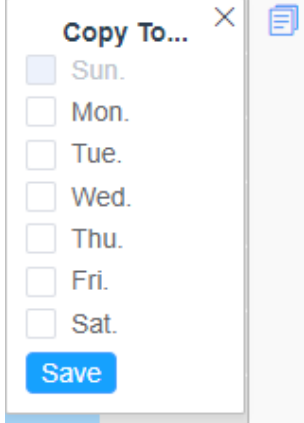
**Tabelul 53. Descrierea butoanelor**

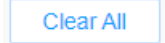
Parametrii	Introducere a funcției
	<p>Copiați zona de program la o altă dată.</p>
	<p>Selectați toate programele.</p>
	<p>Ștergeți tot programul.</p>

**Avansat**

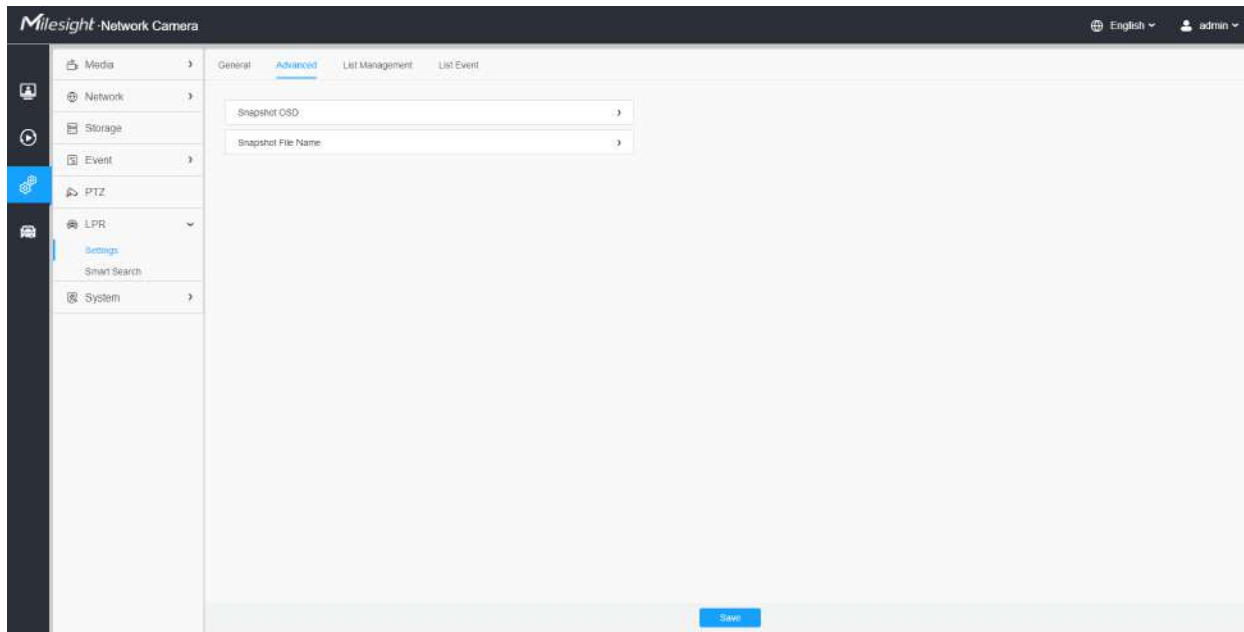

În interfață, puteți seta informațiile de afișare privind instantaneul recunoașterii plăcuței de înmatriculare și, de asemenea, puteți personaliza numele fișierului instantaneelor care sunt încărcate prin FTP sau e-mail sau stocate pe calea fișierului imagine LPR local.

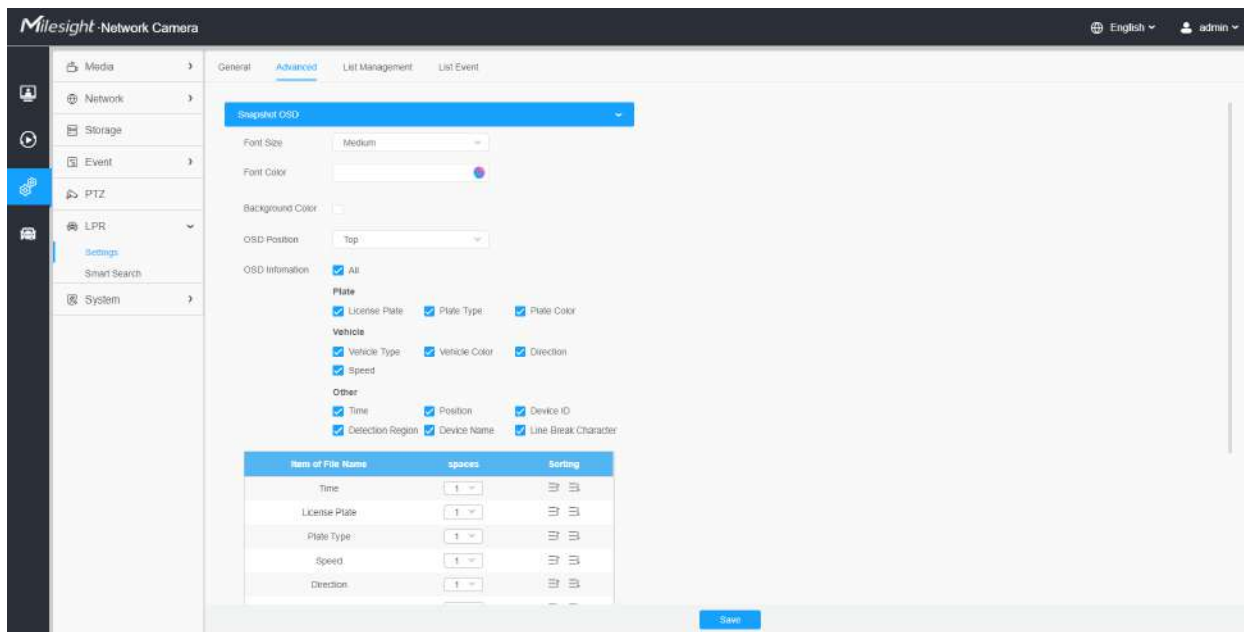

### [OSD instantaneu]



**Tabelul 54. Descrierea butoanelor**

Parametrii	Introducere a funcției
<p style="text-align: center;"><b>Marimea fontului</b></p>	<p>Cele mai mici/mici/medii/mari/mai mari sunt disponibile pentru informațiile OSD.</p> <p> <b>Notă:</b>Dimensiunea fontului Snapshot OSD și dimensiunea fontului Image OSD sunt corespunzătoare.</p>
<p style="text-align: center;"><b>Culoare font</b></p>	<p>Activați pentru a seta culori diferite pentru informațiile OSD.</p> <p> <b>Notă:</b>Culoarea fontului OSD instantaneu și culoarea fontului OSD imagine sunt corespunzătoare.</p>
<p style="text-align: center;"><b>Culoare de fundal</b></p>	<p>Bifați caseta de selectare pentru a selecta culoarea de fundal a informațiilor OSD instantanee.</p> <p> <b>Notă:</b>Culoarea de fundal nu poate fi aceeași cu culoarea fontului.</p>
<p style="text-align: center;"><b>Poziția OSD</b></p>	<p>Sus/Jos/Sus în afara imaginii/Jos în afara imaginii sunt disponibile pentru poziția OSD.</p>

Parametrii	Introducere a funcției
<p><b>Informații OSD</b></p>	<p>Personalizați conținutul OSD. Puteți seta informațiile OSD așa cum se arată mai jos:</p> <div data-bbox="656 428 1354 751" style="border: 1px solid #ccc; padding: 10px; background-color: #f9f9f9;"> <p>OSD Information <input type="checkbox"/> All</p> <p><b>Plate</b></p> <p><input type="checkbox"/> License Plate    <input type="checkbox"/> Plate Type    <input type="checkbox"/> Plate Color</p> <p><b>Vehicle</b></p> <p><input type="checkbox"/> Vehicle Type    <input type="checkbox"/> Vehicle Color    <input type="checkbox"/> Direction</p> <p><input type="checkbox"/> Speed</p> <p><b>Other</b></p> <p><input type="checkbox"/> Time    <input type="checkbox"/> Position    <input type="checkbox"/> Device ID</p> <p><input type="checkbox"/> Detection Region    <input type="checkbox"/> Device Name    <input type="checkbox"/> Line Break Character</p> </div> <p>Când plăcuța de înmatriculare este recunoscută și alarma este declanșată, instantaneul recunoașterii plăcuței de înmatriculare va apărea după cum urmează:</p> <div data-bbox="656 865 1354 1247" style="border: 1px solid #ccc; padding: 5px;">  </div>

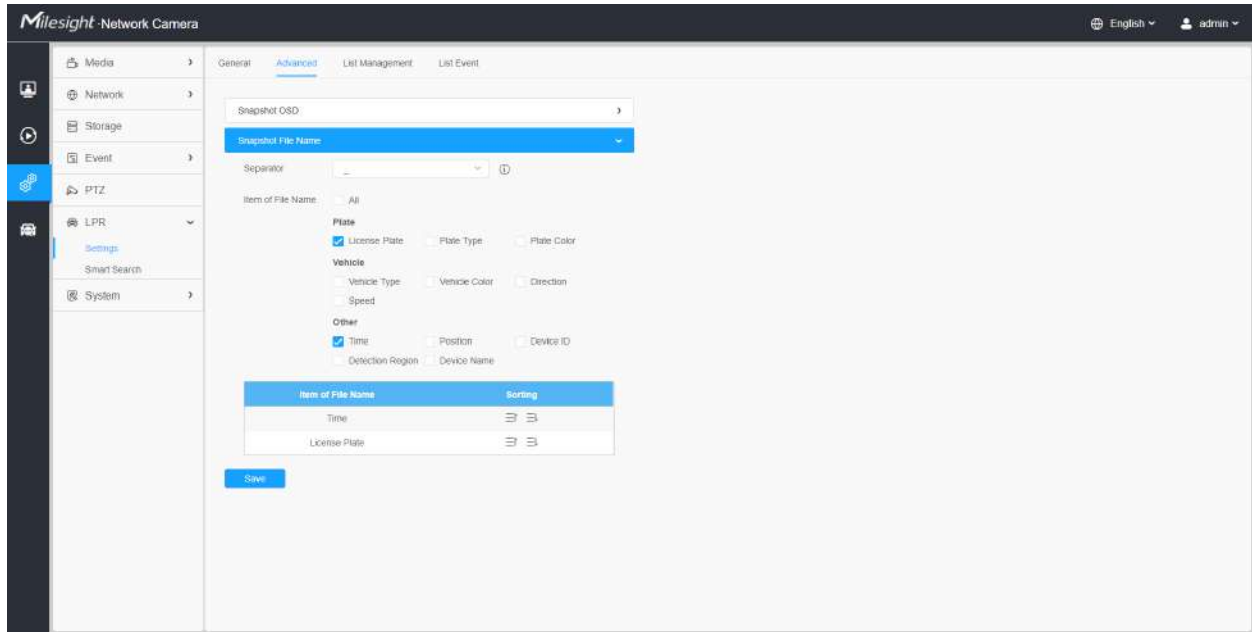

[Numele fișierului instantaneu]



Tabelul 55. Descrierea butoanelor

Parametrii	Introducere a funcției
Separator	„-“, „_“ și Space sunt disponibile pentru formatul File Name Separator. Separatorul implicit este „-“.
Elementul Nume fișier	Puteți personaliza numele fișierului instantaneu în funcție de elementele alese. <div style="border: 1px solid #ccc; padding: 10px; margin: 10px 0;"> <p>Item of File Name <input type="checkbox"/> All</p> <p><b>Plate</b></p> <p><input checked="" type="checkbox"/> License Plate <input type="checkbox"/> Plate Type <input type="checkbox"/> Plate Color</p> <p><b>Vehicle</b></p> <p><input type="checkbox"/> Vehicle Type <input type="checkbox"/> Vehicle Color <input type="checkbox"/> Direction</p> <p><input type="checkbox"/> Speed</p> <p><b>Other</b></p> <p><input checked="" type="checkbox"/> Time <input type="checkbox"/> Position <input type="checkbox"/> Device ID</p> <p><input type="checkbox"/> Detection Region <input type="checkbox"/> Device Name</p> </div>

De fiecare dată când un articol este bifat, lista va adăuga rândul articolului, inclusiv numele articolului

și operația de sortare. Puteți da clic  și  butonul pentru a sorta aceste articole și alegeți separator pentru a conecta numele acestor articole. De asemenea, conținutul articolelor Poziție și ID dispozitiv poate fi personalizat. Când verificați toate elementele, interfața funcției se va afișa după cum urmează:

Item of File Name  All

**Plate**

License Plate     Plate Type     Plate Color

**Vehicle**

Vehicle Type     Vehicle Color     Direction

Speed

**Other**

Time     Position     Device ID

Detection Region     Device Name

Item of File Name	Sorting
Time	⇅ ⇅
License Plate	⇅ ⇅
Plate Type	⇅ ⇅
Speed	⇅ ⇅
Direction	⇅ ⇅
Detection Region	⇅ ⇅
Position: <input type="text" value="Position"/>	⇅ ⇅
Device Name	⇅ ⇅
Device ID: <input type="text" value="Device ID"/>	⇅ ⇅
Plate Color	⇅ ⇅
Vehicle Type	⇅ ⇅
Vehicle Color	⇅ ⇅

 **Notă:** Trebuie să verificați cel puțin un articol.

De exemplu, puteți alege articolele, separatorul și sortarea articolelor după cum urmează:



Item of File Name  All

**Plate**

License Plate  Plate Type  Plate Color

**Vehicle**

Vehicle Type  Vehicle Color  Direction

Speed

**Other**

Time  Position  Device ID

Detection Region  Device Name

Item of File Name	Sorting
Time	⇅ ⇅
License Plate	⇅ ⇅

Odată ce plăcuța de înmatriculare este recunoscută, iar instantaneul va fi încărcat prin FTP sau e-mail sau stocat pe calea fișierului imagine LPR local. Apoi, puteți vedea numele fișierului instantaneu pe care îl personalizați după cum se arată mai jos:

***Instantaneu complet recunoscut cu succes***



***Instantaneu complet recunoscut eșuat***



420201116021729\_RT528N

*Instantaneu al plăcuței de înmatriculare A fost recunoscut cu succes*



20201116021729\_RT528N

*Instantaneu al plăcuței de înmatriculare A eșuat*



20201116021729\_##528N

**Notă:**

- Dacă elementul verificat nu este recunoscut cu succes, atunci articolul va fi afișat cu simbolul specific „#”.
- Numele fișierului pentru instantaneu complet va fi precedat de un număr de 4.

**Managementul listelor**



Adăugați plăcuțele de înmatriculare la această interfață ca tip Negru sau Alb (Lista Neagră/Albă) și apoi puteți seta acțiunea de alarmă pentru aceste plăcuțe de înmatriculare în modul corespunzătoare listă neagră sau interfață în modul listă albă. Când sunt detectate aceste plăcuțe de înmatriculare, camera va răspunde conform setărilor dvs.



La adăugarea plăcuțelor de înmatriculare, puteți defini și numărul cărții de identitate pentru plăcuța de înmatriculare, atunci când camera identifică aceste plăcuțe de înmatriculare și recunoaște numărul cărții de identitate atașate, va trimite numărul cărții de identitate către sistemul dvs. de parcare prin intermediul **Protocolul Wiegand**, iar apoi sistemul dumneavoastră poate răspunde pe baza informațiilor primite, cum ar fi controlul accesului.

**Notă:** Vă rugăm să vă asigurați că ați conectat corect interfața Wiegand la cameră și ați activat-o, pentru mai multe informații, consultați: [Wiegand \(pagina 308\)](#).

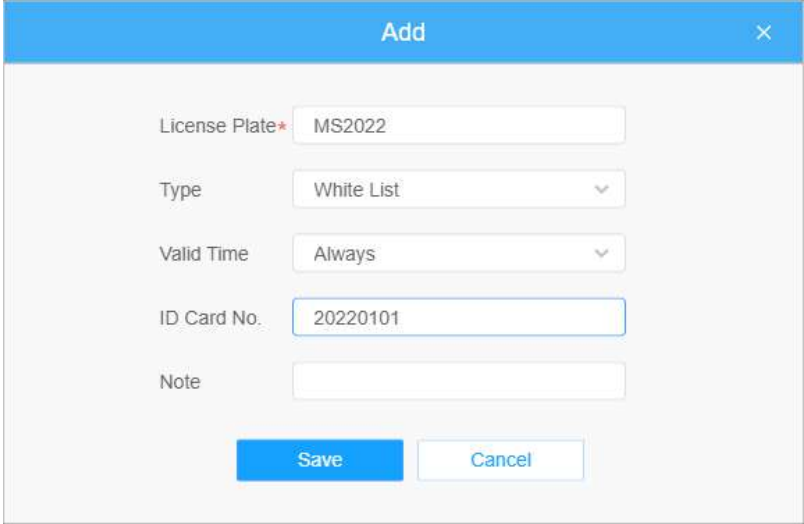
License Plate	Plate Type	Schedule Rule	Valid Time	ID Card No.	Note	Operation
MS2023	Schedule Mode	Rule 1	2022-07-19 - 2022-07-19	01910022	-	
MS3022	White List	-	Always	20220101	-	
MS1111	White List	-	2022-07-19 - 2022-07-26	01002001	-	

**Tabelul 56. Descrierea butoanelor**

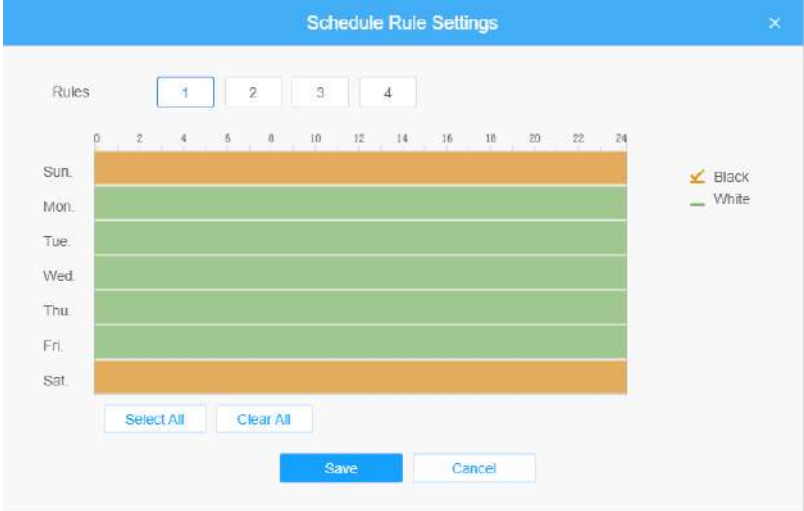
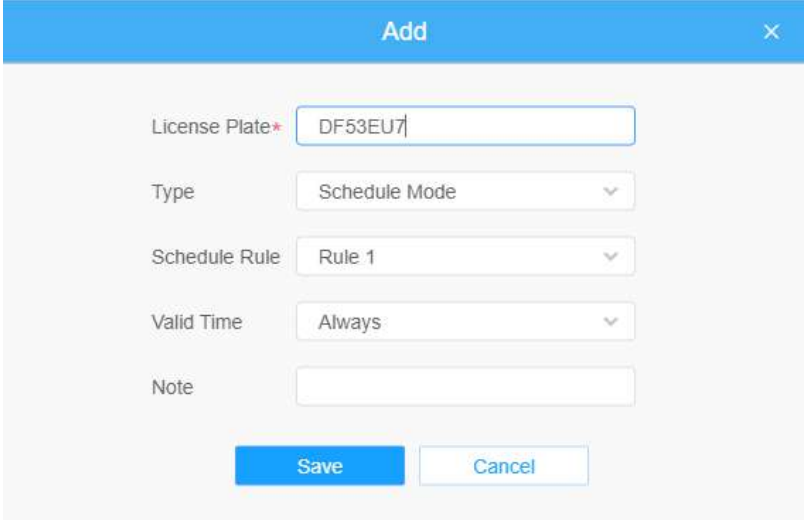
Parametrii	Introducere a funcției
<p>Adăugați plăcuța de înmatriculare</p>	<p>Selecționați tipul plăcuței de înmatriculare ca negru sau alb, introduceți numărul cărții de identitate și plăcuța de înmatriculare, faceți clic pe butonul „Adăugați”, plăcuța de înmatriculare va fi adăugată cu succes.</p> 
<p>Încărcare în lot</p>	<p>Puteți adăuga un formular csv cu plăcuța de înmatriculare pe care doriți să o adăugați, faceți clic pe butonul „Browse” pentru a importa formularul în această interfață, faceți clic pe butonul „Upload”, plăcuțele de înmatriculare vor fi adăugate cu succes.</p> <p> <b>Notă:</b>Puteți descărca mai întâi șablonul ca referință în această interfață.</p>
<p>Căutare în listă</p>	<p>Selecționați tipul plăcuței sau introduceți direct numărul plăcuței de înmatriculare, faceți clic pe butonul „Căutare”, plăcuța de înmatriculare corespunzătoare va fi afișată în lista de mai jos.</p>
<p>Lista de export</p>	<p>Faceți clic pe butonul „Export List” pentru a exporta numărul de înmatriculare din lista curentă într-un formular csv local.</p>
<p>Șterge lista</p>	<p>Faceți clic pe butonul „Ștergeți lista” pentru a șterge toate plăcuțele de înmatriculare din lista curentă.</p>

Parametrii	Introducere a funcției
<p><b>Reguli de program</b></p>	<p>Faceți clic pe butonul „Editați” pentru a personaliza o regulă.</p>  <p>Apoi setați plăcuța de înmatriculare în Modul de programare și alegeți o regulă de programare personalizată care poate configura plăcuța de înmatriculare ca Listă neagră sau Listă albă în momente diferite.</p>  <p> <b>Notă:</b>Acceptă configurarea a până la 4 reguli de programare pentru modul de programare.</p>

 **Notă:**Acceptă adăugarea a 1000 de Lista Neagră și Lista Albă.

Listă eveniment

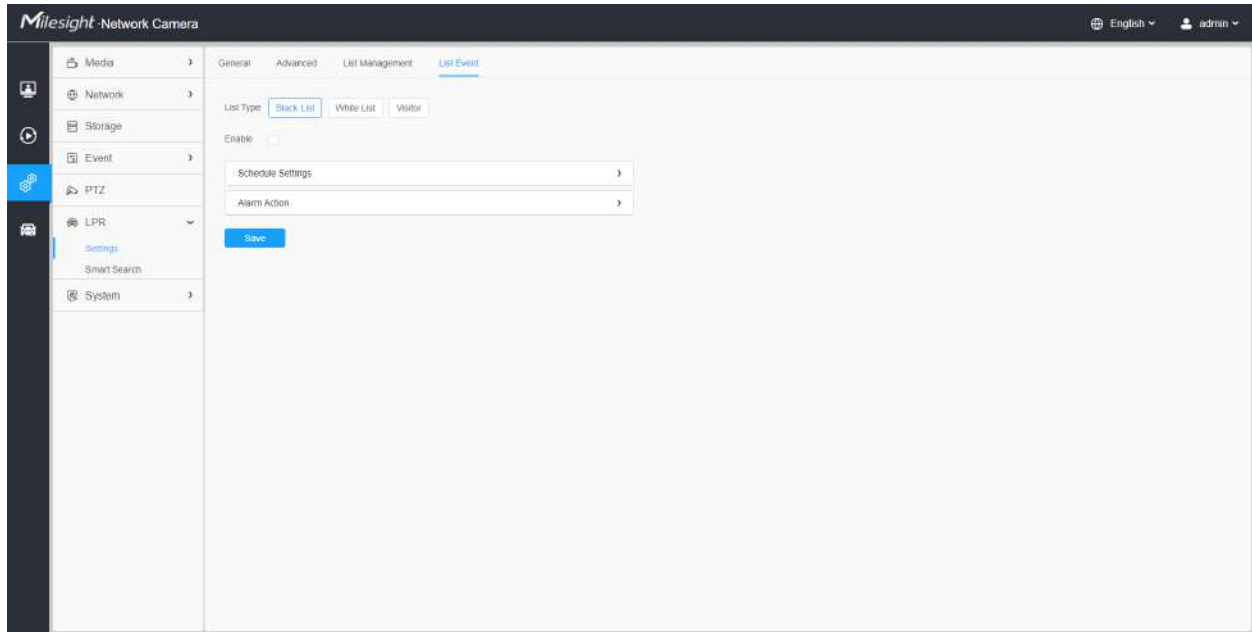

**Pasul 1:** Selectați tipul de listă. Bifați caseta de validare pentru a activa modul Listă neagră/Lista albă/Vizitor.

**Pasul 2:** Pictograma de alarmă corespunzătoare este declanșată când vehiculele Lista Neagră/Lista Albă/Vizitatorii trec.

**Lista neagră:**

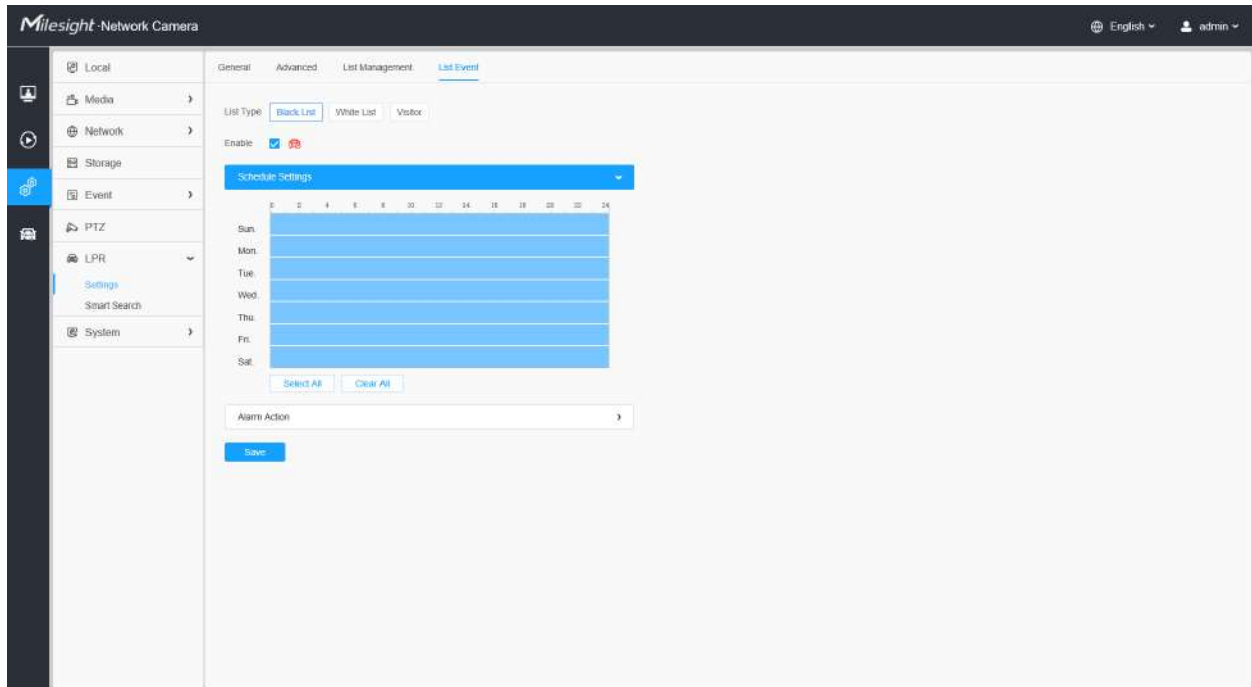

Recognition Result

No.	License Plate	Snapshot	Plate Type	Plate Color	Vehicle Type	Vehicle Color	Speed	Direction	Detection Region	Time	Operation
14	DOK69		Black List	White	Car	Black	-	Away	1	2022-04-21 23:25:42	
13	BOJN11		Visitor	White	Car	Black	-	Away	1	2022-04-21 23:25:39	
12	ZBKZ23		Visitor	White	Car	Red	-	Away	2	2022-04-21 23:25:23	
11	MOB32		Visitor	White	Bus	Blue	-	Away	2	2022-04-21 23:25:21	
10	DOC51		Visitor	White	Car	White	-	Away	2	2022-04-21 23:25:19	
9	FE3P1		Visitor	White	Car	Black	-	Away	2	2022-04-21 23:25:17	
8	DOUC2		Visitor	White	Car	Gray	-	Away	2	2022-04-21 23:25:14	
7	WHV93		Visitor	White	Car	Gray	-	Away	2	2022-04-21 23:25:19	
6	DOU41		White List	White	Minibus	Dark	-	Away	2	2022-04-21 23:25:01	

**Lista albă:**

General Advanced List Management List Event

List Type: Black List White List Visitor

Enable:

Schedule Settings

	0	2	4	6	8	10	12	14	16	18	20	22	24
Sun													
Mon													
Tue													
Wed													
Thu													
Fri													
Sat													

Select All Clear All

Alarm Action

Save

Recognition Result: Plate Type: **White List**, Plate Color: White, Vehicle Color: Red, Vehicle Type: Minibus, Direction: Away

No.	License Plate	Snapshot	Plate Type	Plate Color	Vehicle Type	Vehicle Color	Speed	Direction	Detection Region	Time	Operation
15	DOH1		White List	White	Minibus	Red	-	Away	2	2022-04-21 23:25:45	🔍 🗑️
14	DKRS		Black List	White	Car	Black	-	Away	1	2022-04-21 23:25:42	🔍 🗑️
13	BOUY		Visitor	White	Car	Black	-	Away	1	2022-04-21 23:25:39	🔍 🗑️
12	2BKZ		Visitor	White	Car	Red	-	Away	2	2022-04-21 23:25:23	🔍 🗑️
11	MGBS		Visitor	White	Bus	Blue	-	Away	2	2022-04-21 23:25:21	🔍 🗑️
10	DOCG		Visitor	White	Car	White	-	Away	3	2022-04-21 23:25:19	🔍 🗑️
9	FEGC		Visitor	White	Car	Black	-	Away	2	2022-04-21 23:25:17	🔍 🗑️
8	DOJC		Visitor	White	Car	Gray	-	Away	2	2022-04-21 23:25:14	🔍 🗑️
7	SAWMD		Visitor	White	Car	Red	-	Away	3	2022-04-21 23:25:10	🔍 🗑️

**Vizitator:**

List Type: Black List | White List | **Visitor**

Enable:

Schedule Settings:

Alarm Action:

Save



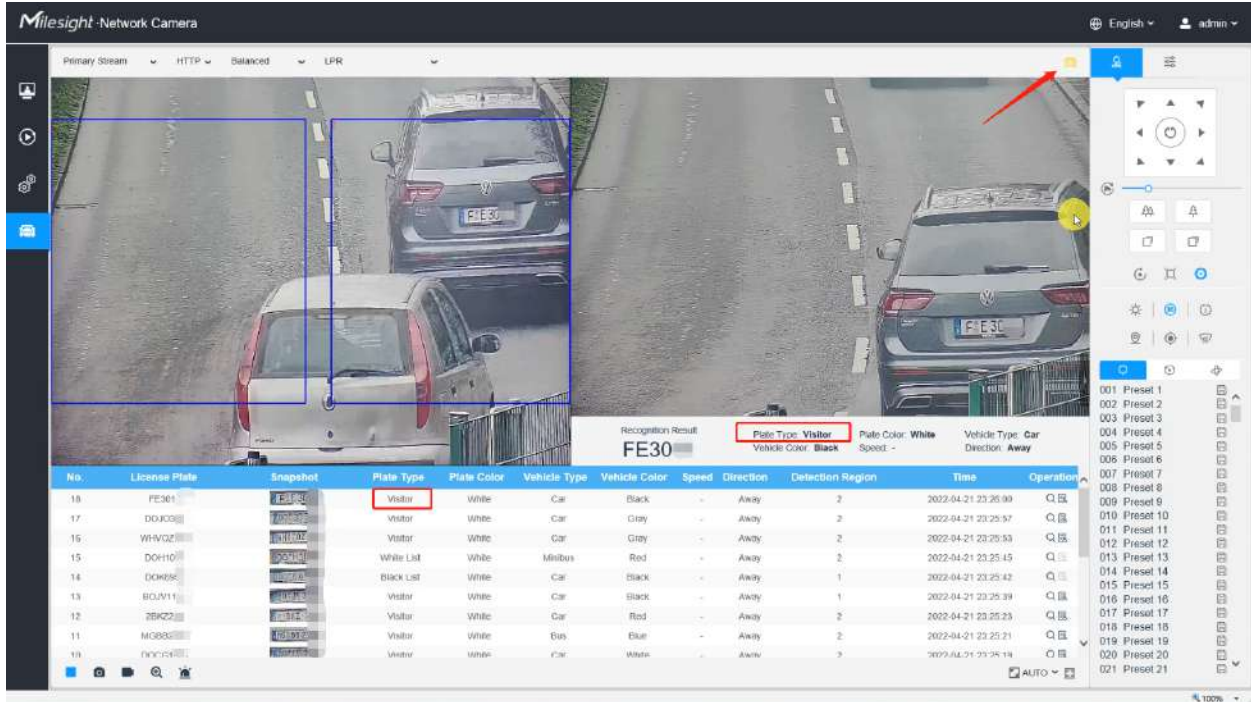

## [Setări de program]

### Pasul 3: Setări de program.

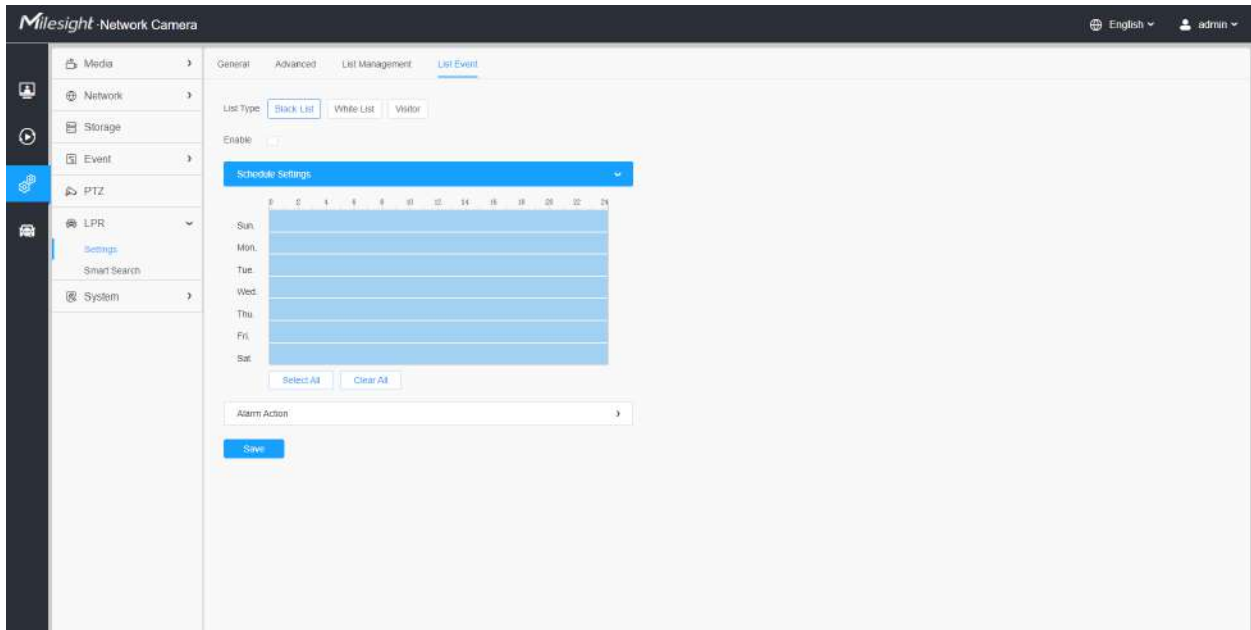

Tabelul 57. Descrierea butoanelor

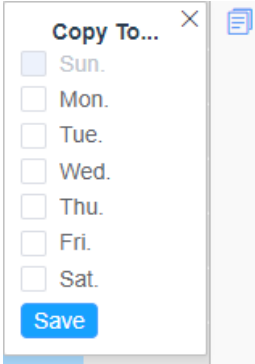
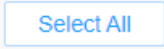
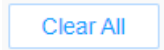

Parametrii	Introducere a funcției
	<p>Copiați zona de program la o altă dată.</p>
	<p>Selectați toate programele.</p>
	<p>Ștergeți tot programul.</p>

**[Acțiune de alarmă]**

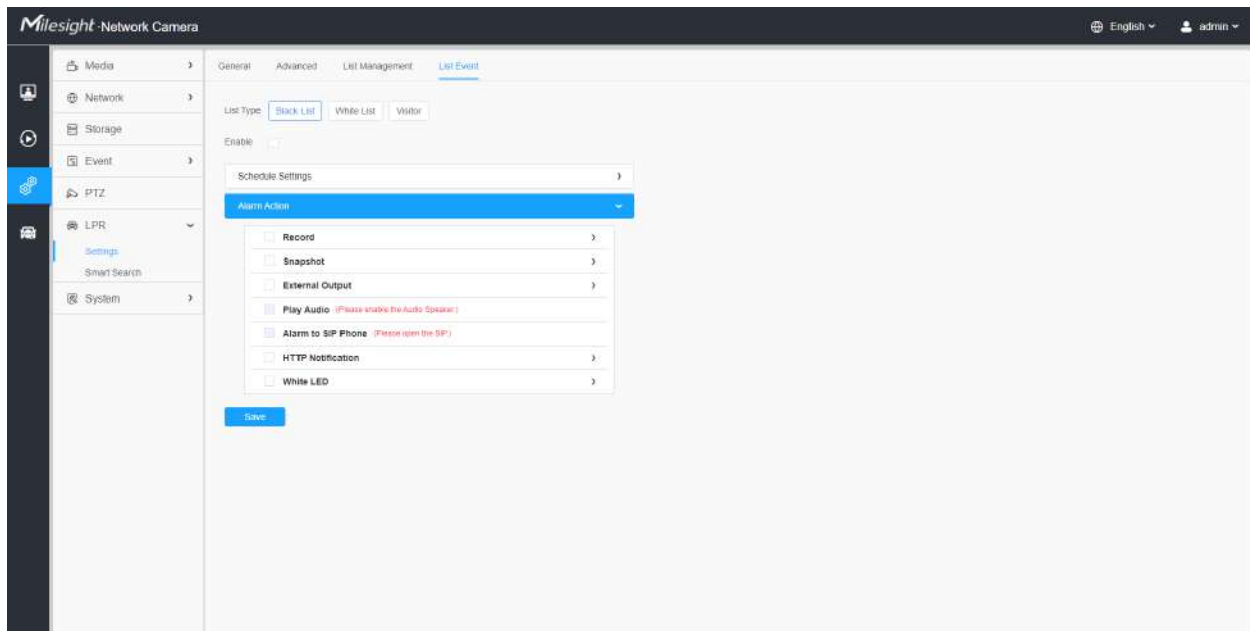
**Pasul 4: Setează acțiunea de alarmă.**



**Tabelul 58. Descrierea butoanelor**

Parametrii	Introducere a funcției
<b>Record</b>	<p><b>Durată:</b>A selectat durata alarmei. Sunt disponibile 5s/10s/15s/20s/25s/30s.</p> <p><b>Legătura:</b>Salvați fișierele de înregistrare de alarmă pe cardul SD sau NAS sau încărcați fișierele de înregistrare prin FTP.</p>
<b>Instantaneu</b>	<p><b>Număr:</b>Numărul de instanțanee, 1 ~ 5 sunt disponibile.</p> <p><b>Interval:</b>Aceasta nu poate fi editată decât dacă alegeți mai mult de 1 pentru Instantaneu.</p> <p><b>Legătura:</b>Salvați fișierele de înregistrare de alarmă pe cardul SD sau NAS, încărcați fișierele de înregistrare prin FTP și trimiteți e-mail de alarmă.</p>
<b>Ieșire externă</b>	Dacă camera este echipată cu ieșire externă, puteți activa acțiunea după configurarea duratei declanșării.
<b>Redați audio</b>	<p>Sunt disponibile automat/10 secunde/30 secunde/1 minut/5 minute/10 minute.</p> <p> <b>Notă:</b>Vă rugăm să activați difuzorul audio.</p>
<b>Alarma la telefonul SIP</b>	Suport pentru a apela telefonul SIP după activarea funcției SIP.
<b>Notificare HTTP</b>	<p>Suport pentru afișarea știrilor de alarmă la adresa URL HTTP specificată.</p> <p> <b>Notă:</b></p> <ul style="list-style-type: none"> <li>• La același eveniment pot fi adăugate cel mult trei notificări HTTP.</li> <li>• Notificarea HTTP acceptă autentificarea Basic &amp; Digest</li> </ul>
<b>LED alb</b>	Când alarma este declanșată, LED-ul alb se va aprinde pentru a avertiza obiectele detectate (numai pentru PTZ Bullet).

### **Dovezi**

Această funcție poate lega alte camere ca camere de probe pentru a ajuta la capturarea întregii scene de monitorizare a camerei LPR pentru a facilita criminalistica și pentru a ajuta la aplicarea legii.

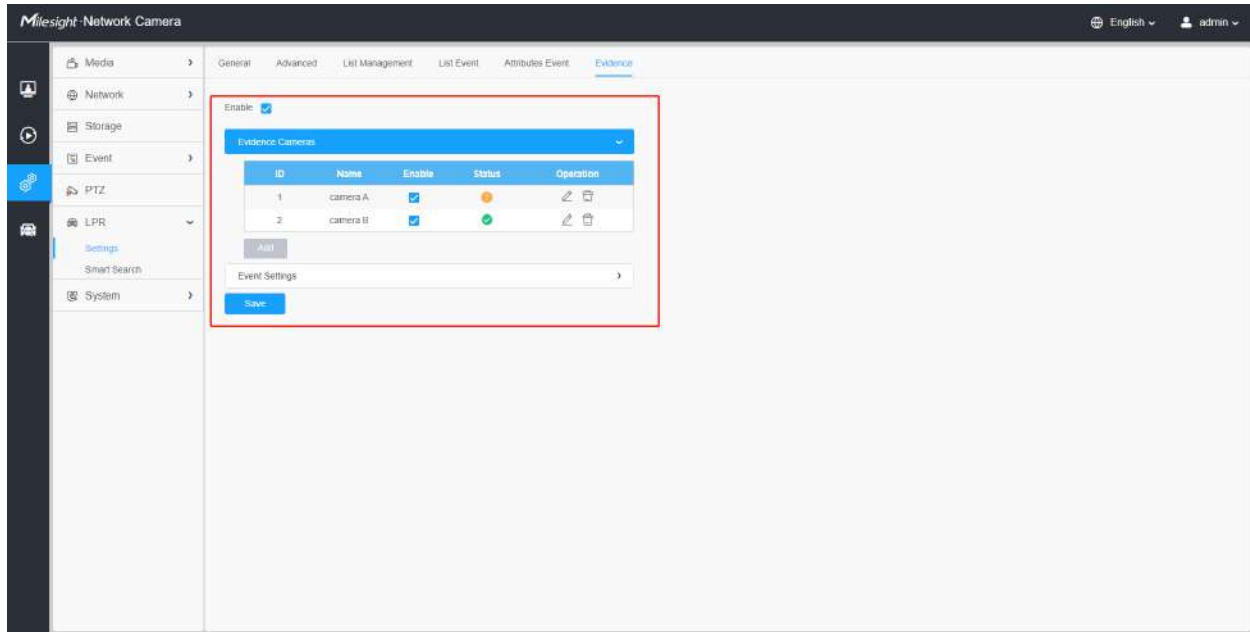

Pașii de setări sunt afișați după cum urmează:

**Pasul 1:** Bifați caseta de selectare pentru a activa această funcție.

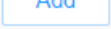
**Pasul 2:** Clic  butonul pentru a adăuga camera de probe prin introducerea numelui de utilizator, parola și Adresă. Și numele camerei camerei cu dovezi poate fi personalizat.

### Notă:

- Pot fi adăugate până la 2 camere de evidență.
- Camera de evidență captează imaginea fluxului principal în mod implicit.
- Pentru Adresă, introduceți dovezi IP-ul camerei direct pentru camera Mileight și URL-ul instantaneu este acceptat pentru camera terță parte.



**Pasul 3:** Camerele de dovezi adăugate vor fi listate în interfață, iar utilizatorii pot edita aceste camere separat.

ID	Name	Enable	Status	Operation
1	camera A	<input checked="" type="checkbox"/>	✓	
2	camera B	<input checked="" type="checkbox"/>	✓	

Pentru semnificația butoanelor de pe interfață, vă rugăm să consultați următorul tabel.

**Tabelul 59.**

Parametrii	Introducere a funcției
	Activați sau dezactivați camera pentru probe.
	Verificați starea conexiunii camerei de evidență. : Conectați : Deconectat

Parametrii	Introducere a funcției
	Ediți camera de probe.
	Șterge camera de probe.

**Pasul 4:** Setăți condiții de captură. În prezent, acceptă doar opțiunea întotdeauna, ceea ce înseamnă că atâta timp cât camera recunoaște plăcuța de înmatriculare, camera de dovezi va fi declanșată pentru a captura o imagine a întregii scene.

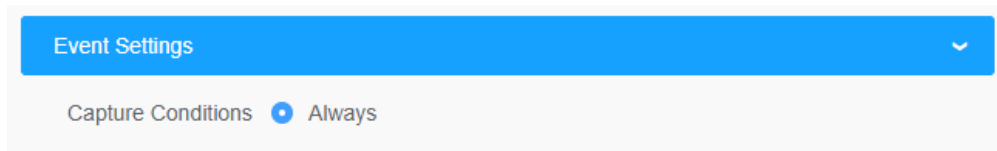

**Pasul 5:** După finalizarea setărilor de mai sus, camera de dovezi va lucra împreună pentru a surprinde scena când camera LPR captează plăcuța de înmatriculare, care poate fi vizualizată pe interfața Live View a modului LPR.

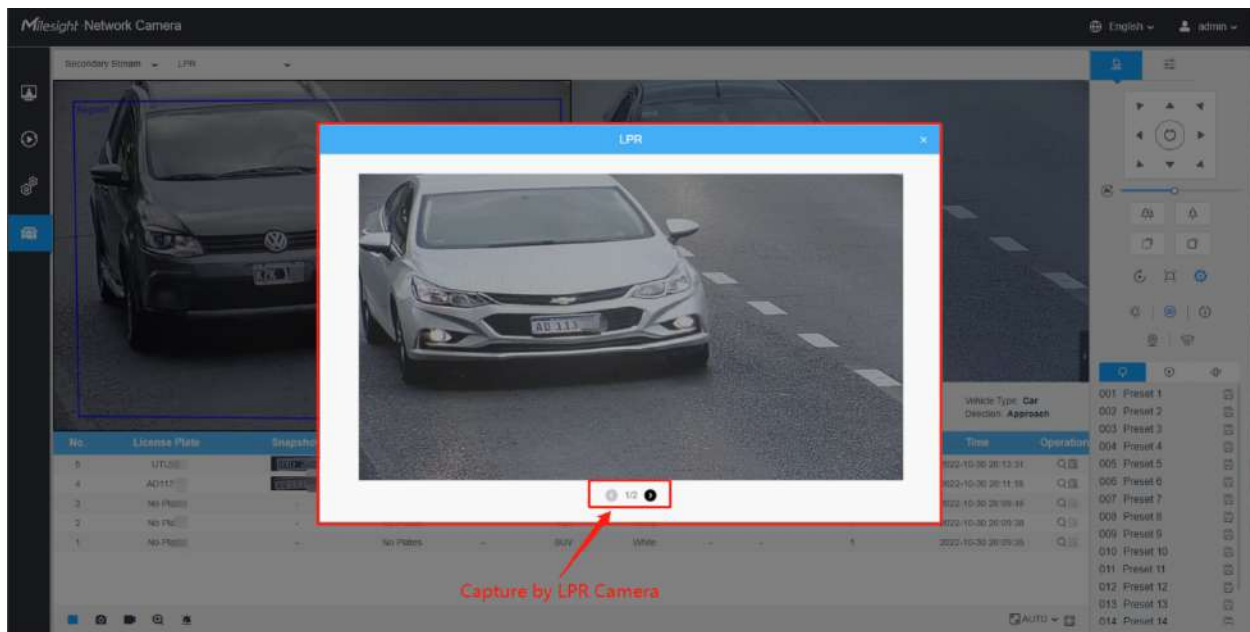

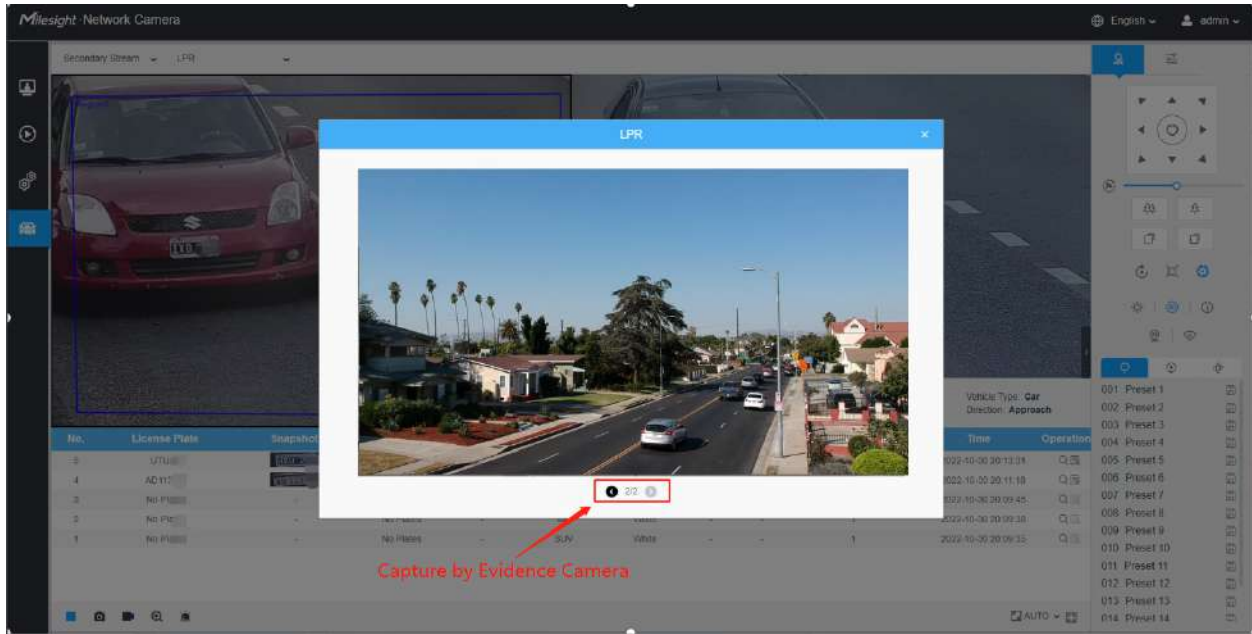

De asemenea, utilizatorii pot căuta și exporta imaginea capturată de camera de probe în interfața de căutare inteligentă.

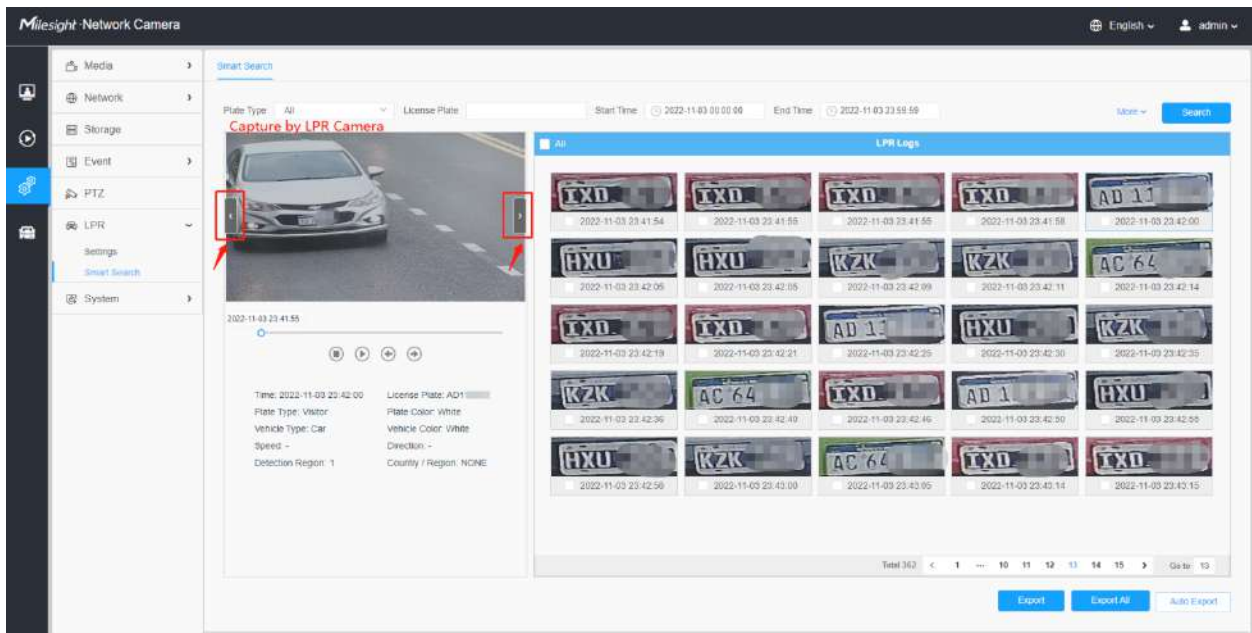

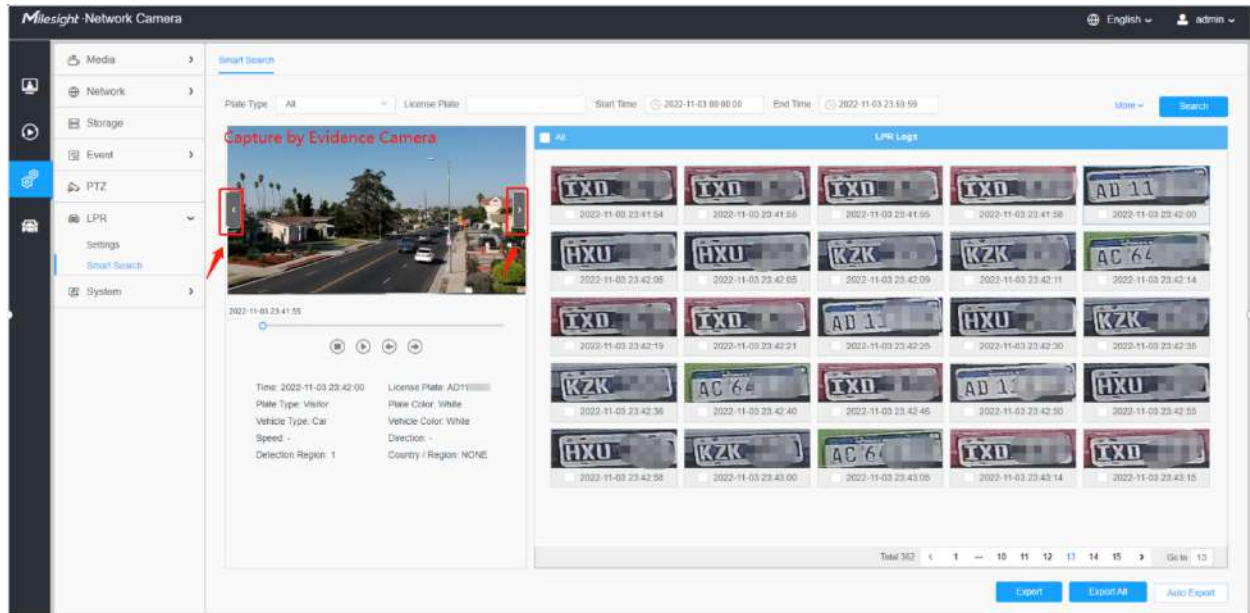

### Căutare inteligentă

Rezultatele detectării în timp real vor fi afișate în partea dreaptă a paginii de căutare inteligentă, inclusiv ora detectată, captură de ecran live, plăcuța de înmatriculare și atributele vehiculului.

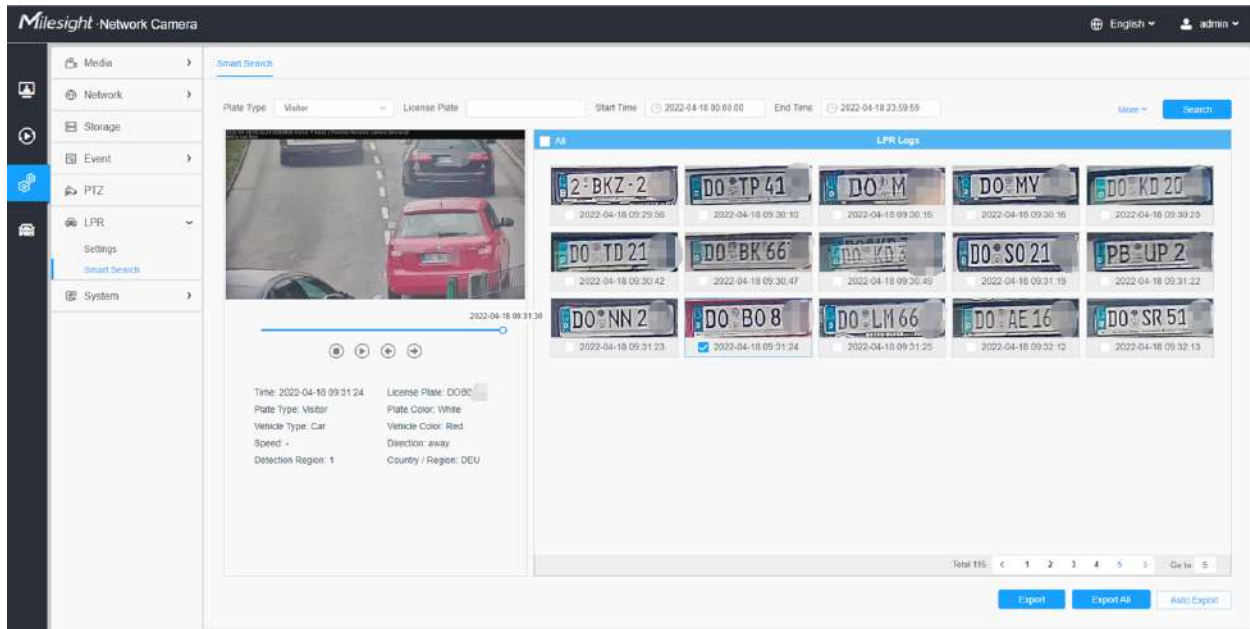

**Pasul 1:** Selectați Tipul plăcuței și Atributele vehiculului sau introduceți direct numărul plăcuței de înmatriculare și apoi selectați Ora de începere și Ora de încheiere. Informațiile aferente plăcuței de înmatriculare vor fi afișate ca mai jos printr-un singur clic pe „Căutarebutonul”.

**Notă:**



- Acceptă afișarea a 4.000 de jurnale.
- Doar atunci când există un card SD sau NAS a fost setat pe managementul stocării, atunci jurnalele pot fi stocate și afișate pe pagina Căutare inteligentă.

**Pasul 2:** Faceți clic pe fotografia în miniatură de sub jurnalele LPR, apoi detaliile plăcuței de înmatriculare vor fi afișate după cum urmează:

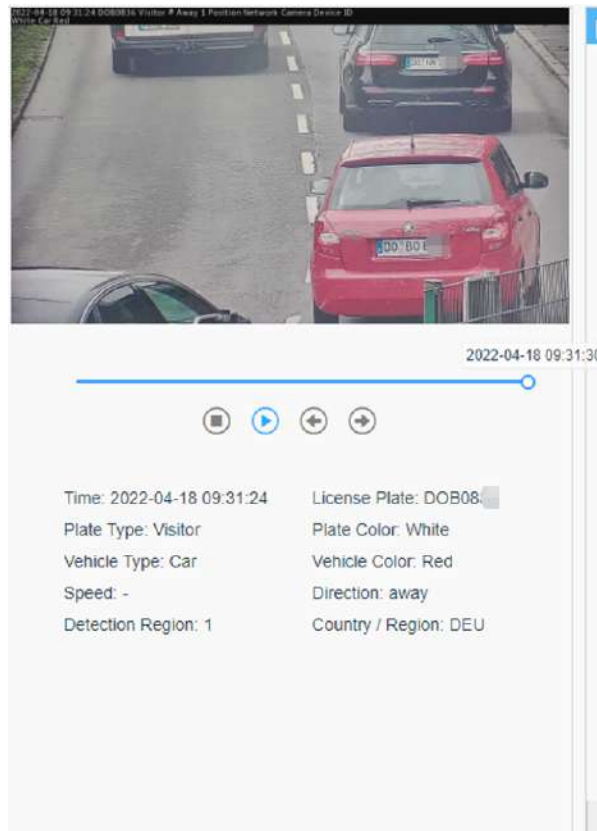

**Notă:** Dacă funcția de dovezi este activată, puteți, de asemenea, să faceți clic pe butonul săgeată de pe instantaneu pentru a verifica imaginea capturată de camera pentru probe.

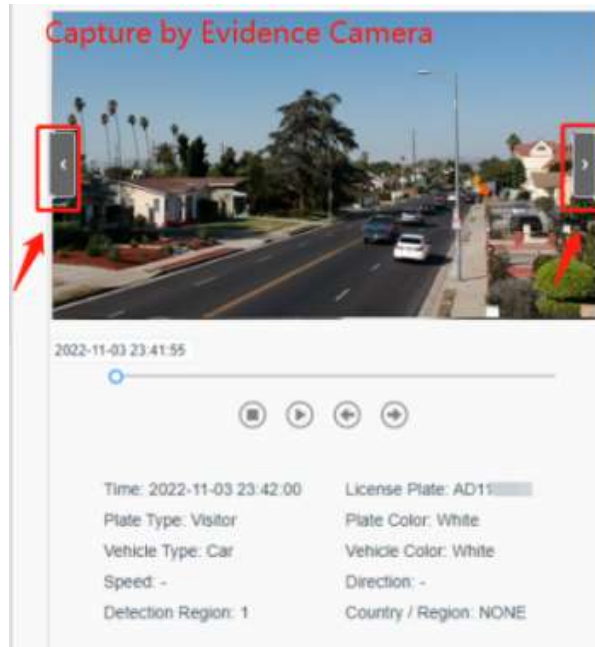

**Pasul 3:** Apasă pe "**Export**" sau "**Exportați toate**" pentru a exporta fișierele dorite din lista curentă într-un folder local.

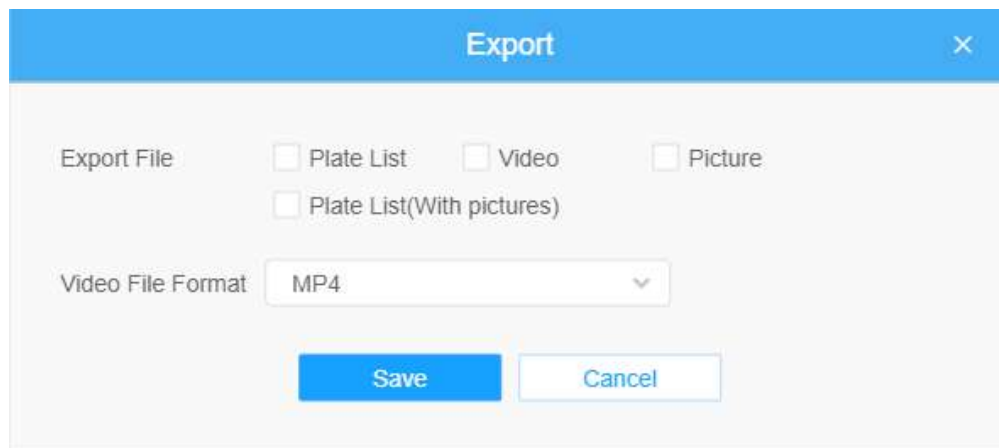

**Pasul 4:** Apasă pe "**Export automat**" pentru a exporta automat jurnalele pe FTP, e-mail sau stocare.

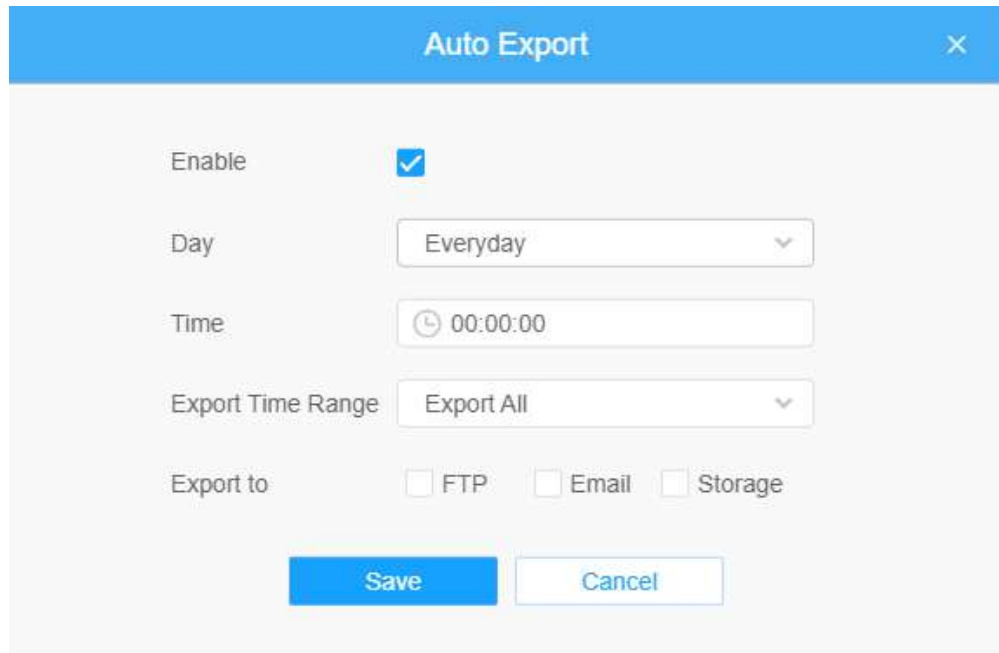

The image shows a dialog box titled "Auto Export" with a close button (X) in the top right corner. The dialog contains the following settings:

- Enable:** A checked checkbox.
- Day:** A dropdown menu set to "Everyday".
- Time:** A time selection field showing "00:00:00".
- Export Time Range:** A dropdown menu set to "Export All".
- Export to:** Three unchecked checkboxes labeled "FTP", "Email", and "Storage".

At the bottom of the dialog are two buttons: "Save" (highlighted in blue) and "Cancel".

## 2.6.6 Sistem

Setarea sistemului



Aici puteți verifica informațiile despre sistem și data și ora.

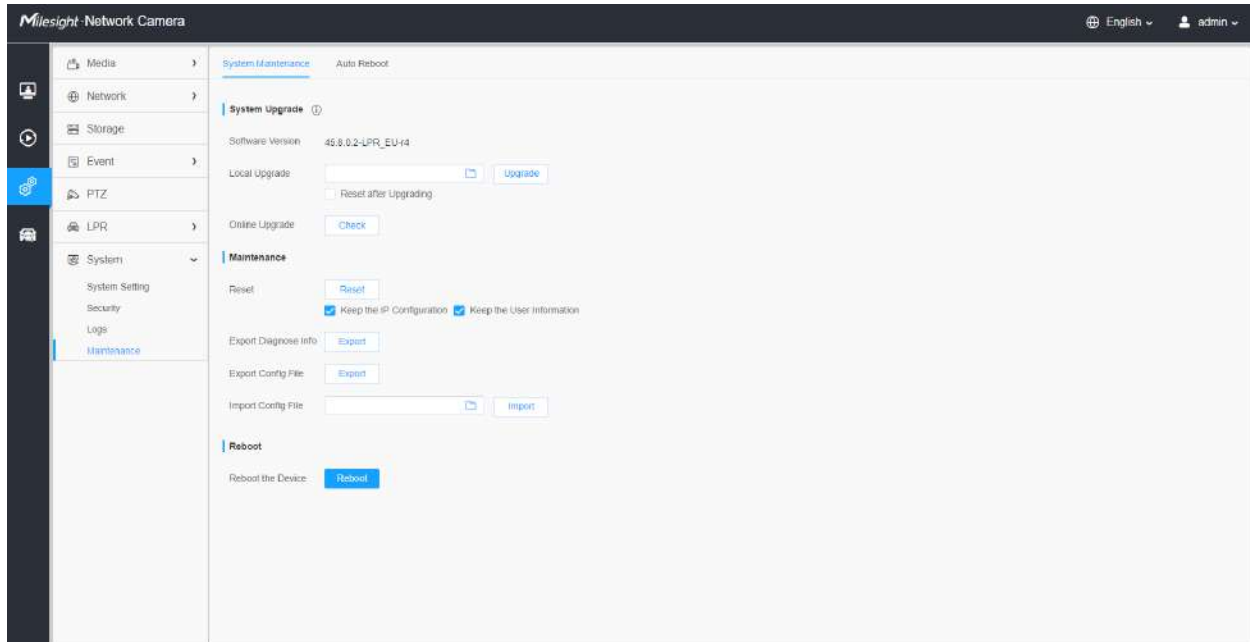

### Informație de sistem

Toate informațiile despre hardware-ul și software-ul camerei pot fi verificate pe această pagină.



Tabelul 60. Descrierea butoanelor

Parametrii	Introducere a funcției
Nume dispozitiv	Numele dispozitivului poate fi personalizat.
Modelul produsului	Modelul de produs al camerei.
Versiune hardware	Versiunea hardware a camerei.
Versiune software	Versiunea software a camerei poate fi actualizată.
<b>Licență LPR</b> (Numai pentru LPR2, LPR3, LPR 4, LPR EU, LPR AP și LPR AM)	Generat de informațiile camerei.  <b>Notă:</b> Doar pentru seria LPR.
<b>Starea licenței</b> (Numai pentru LPR2, LPR3, LPR 4, LPR EU, LPR AP și LPR AM)	Afișați starea actuală a licenței, inclusiv <b>Valabil</b> și <b>Invalid</b>  <b>Notă:</b> Doar pentru seria LPR.
<b>Adresa mac</b>	Adresă Media Access Control.
<b>S/N</b>	Număr stoc.
<b>Informatie despre dispozitiv</b>	Informațiile despre dispozitiv, inclusiv informații despre I/O alarmă și cip de tuns.
<b>Intrare alarmă</b>	Numărul de interfețe de intrare de alarmă.  <b>Notă:</b> Intrarea alarmei va apărea numai când camera are interfață de intrare/ieșire de alarmă.

Parametrii	Introducere a funcției
Ieșire de alarmă	Numărul de interfețe de ieșire de alarmă.  <b>Notă:</b> Ieșirea alarmei va apărea numai atunci când camera are interfață de intrare/ieșire de alarmă.
Time de funcționare	Timeul scurs de la ultima repornire a dispozitivului.
	Salvați configurația.

## Data și ora

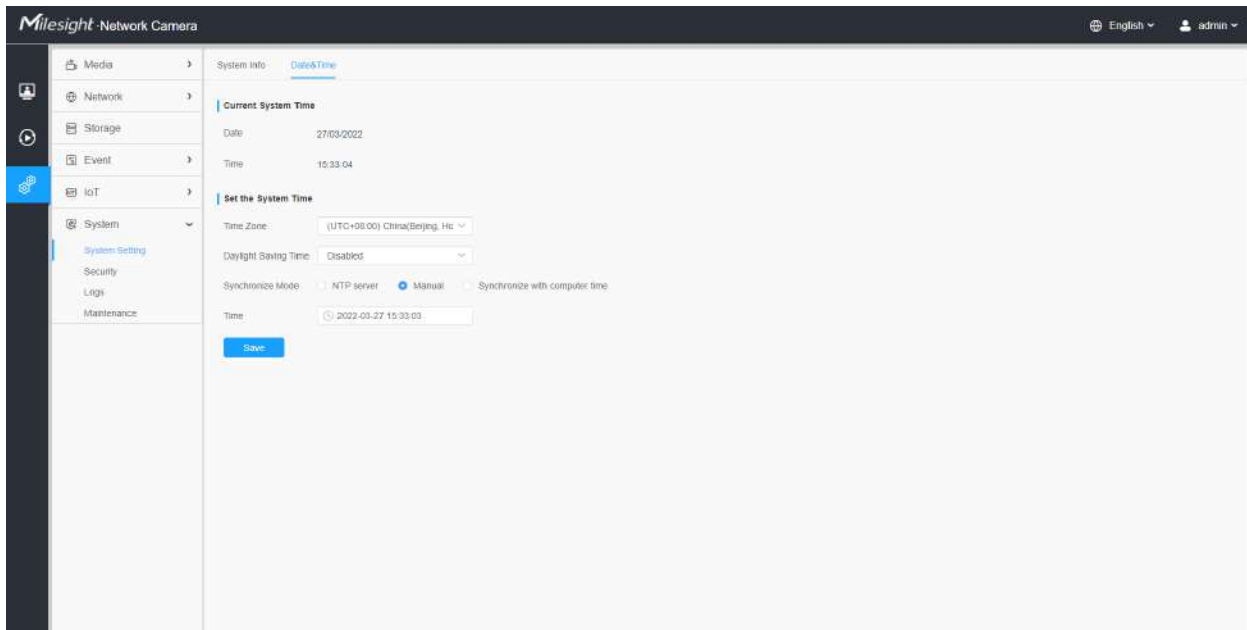

**Tabelul 61. Descrierea butoanelor**

Parametrii	Introducere a funcției
Ora curentă a sistemului	Data și ora curentă a sistemului.
Setați ora sistemului	<b>Fus orar:</b> Alegeți un fus orar pentru locația dvs.
	<b>Ora de vară:</b> Activați ora de vară.

Parametrii	Introducere a funcției
	<p><b>Modul de sincronizare:</b> Server NTP, Manual și Sincronizare cu ora computerului sunt opționale.</p> <p><b>Server NTP:</b> Introduceți adresa serverului NTP.</p> <p><b>Sincronizare NTP:</b> Actualizați-vă în mod regulat timpul în funcție de intervalul de timp.</p> <p><b>Manual:</b> Setati manual ora sistemului.</p> <p><b>Sincronizarea cu ora computerului:</b> Sincronizați ora cu computerul dvs.</p>
<p>Save</p>	Salvați configurația.

## Securitate



Aici puteți configura Utilizator, Lista de acces, Serviciu de securitate, Filigran etc.

### Utilizator

**Tabelul 62. Descrierea butoanelor**

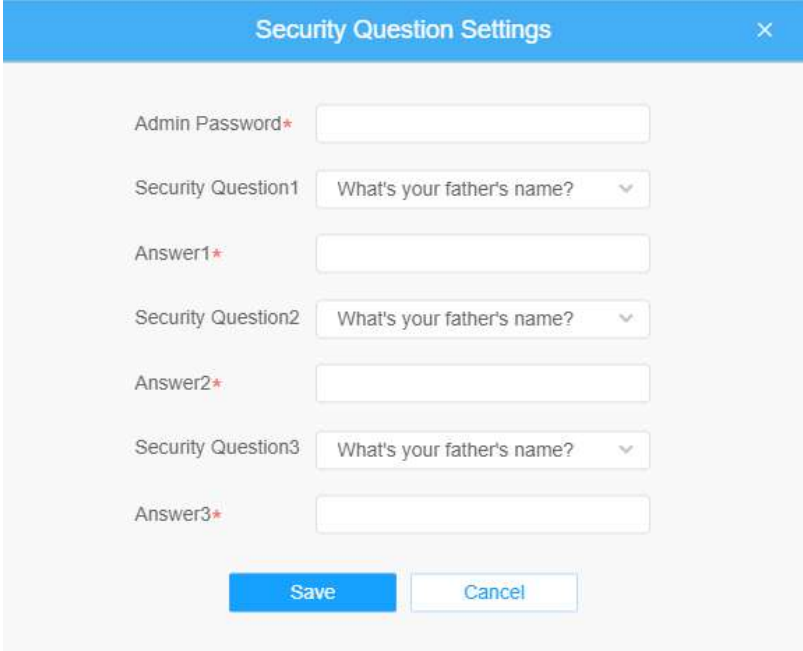
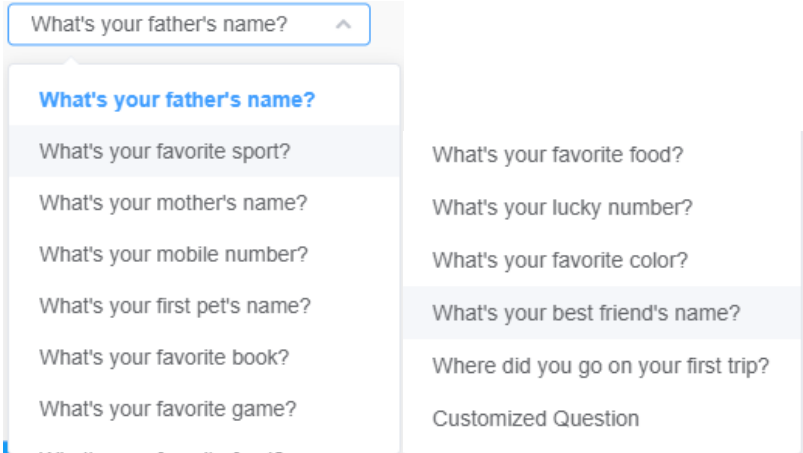
Parametrii	Introducere a funcției
Gestionați privilegiul	<b>Permite vizualizarea anonimă:</b> Bifați caseta de selectare pentru a activa vizita de la cine nu are cont de dispozitiv.

Parametrii	Introducere a funcției
<p data-bbox="256 953 444 974">Întrebare de securitate</p>	<p data-bbox="532 304 1416 384">Faceți clic pe butonul „Editați” pentru a seta trei întrebări de securitate pentru camera dvs. În cazul în care uitați parola, puteți face clic pe butonul „Uitați parola” de pe pagina de conectare pentru a reseta parola răspunzând corect la trei întrebări de securitate.</p> <div data-bbox="532 411 1330 1058">  </div> <p data-bbox="532 1094 1284 1142">Mai jos sunt douăsprezece întrebări implicite, de asemenea, puteți personaliza întrebările de securitate.</p> <div data-bbox="532 1169 1330 1619">  </div>

Parametrii	Introducere a funcției
<p><b>Managementul contului</b></p>	<p>Faceți clic pe „<b>Adăuga</b>”, va afișa pagina de gestionare a contului. Puteți adăuga un cont la cameră introducând Parola de administrator, Nivel de utilizator, Nume utilizator, Parolă nouă,</p> <p>Confirmați și editați privilegiul utilizatorului făcând . Contul adăugat va fi clic pe afișat în lista de conturi.</p> <p><b>Parola administratorului:</b>Puteți adăuga un cont numai după ce introduceți parola corectă de administrator.</p> <p><b>Nivel de utilizator:</b>Setați privilegiul pentru cont.</p> <p><b>Nume de utilizator:</b>Introduceți numele de utilizator pentru crearea unui cont.</p> <p><b>Parolă Nouă:</b>Introduceți parola pentru cont.</p> <p><b>A confirma:</b>Confirmați parola.</p> <p>Puteți edita și șterge contul din lista de conturi sub contul de administrator. Pentru contul de administrator implicit, puteți schimba doar parola și nu poate fi ștersă.</p> <p> <b>Notă:</b></p> <ul style="list-style-type: none"> <li>• Suportă până la 20 de utilizatori, inclusiv un utilizator implicit și 19 utilizatori personalizați adăugați.</li> <li>• Privilegiul operatorului este verificat în mod implicit.</li> </ul>

### Utilizator online

Aici va fi afișată starea în timp real a utilizatorului conectat la cameră.

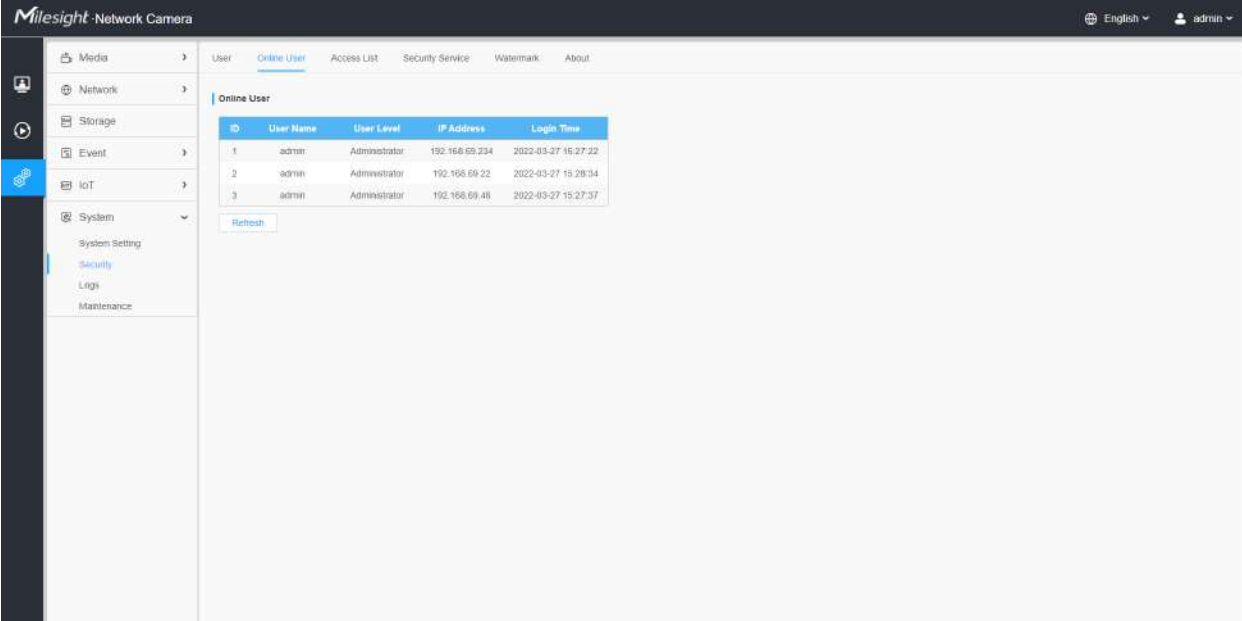

ID	User Name	User Level	IP Address	Login Time
1	admin	Administrator	192.168.69.234	2022-03-27 15:27:22
2	admin	Administrator	192.168.69.22	2022-03-27 15:28:34
3	admin	Administrator	192.168.69.48	2022-03-27 15:27:37

**Tabelul 63. Descrierea butoanelor**





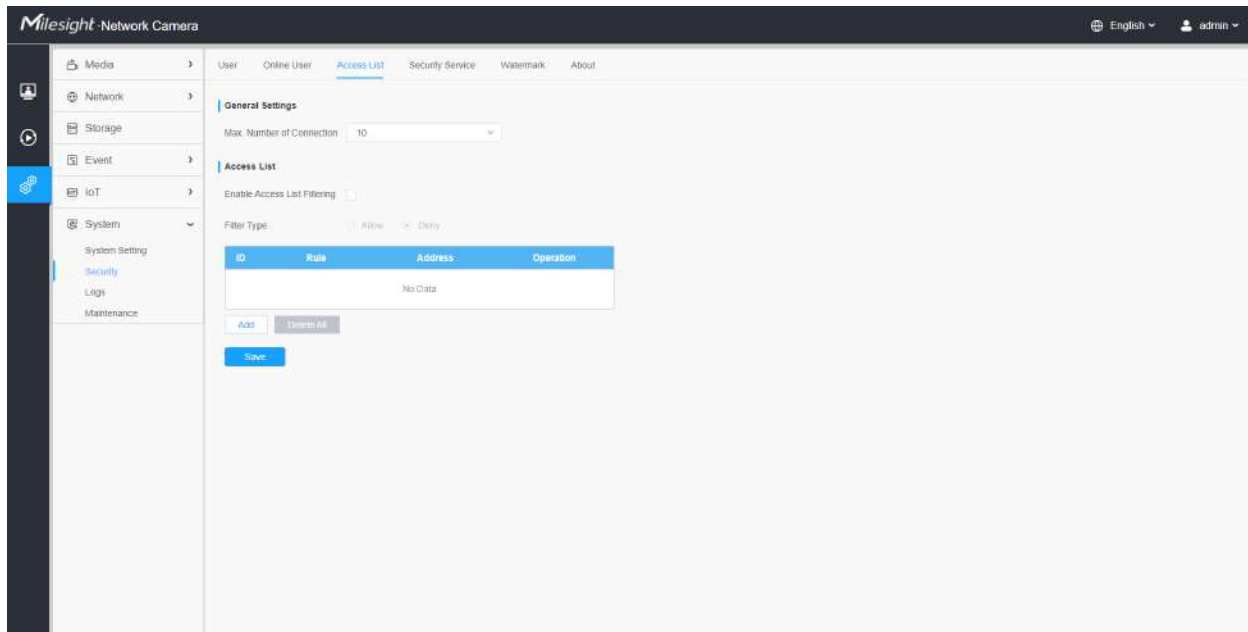

Parametrii	Introducere a funcției
Reîmprospăta	Faceți clic pentru a obține cea mai recentă stare a utilizatorului care accesează camera.
ID	<p>Înregistrați numărul de serie al utilizatorului care se conectează în cameră.</p> <p> <b>Notă:</b></p> <ul style="list-style-type: none"> <li>Există cel mult 30 de înregistrări afișate pe listă.</li> <li>Există o singură înregistrare dacă același utilizator se conectează la camera cu aceeași adresă IP.</li> </ul>
Nume de utilizator	Numele utilizatorului care se autentifică în cameră.
Nivel de utilizator	Nivelul de conectare a utilizatorului în cameră.
Adresa IP	Adresa IP a dispozitivului unde se află utilizatorul care se conectează la camera web.
Ora de conectare	Ora sistemului camerei de conectare a utilizatorului la camera.

### Lista de acces

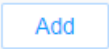
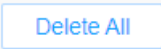

**Tabelul 64. Descrierea butoanelor**

Parametrii	Introducere a funcției
setari generale	<b>Max. Număr de conexiuni:</b> Selectați numărul maxim de streaming simultan. Opțiunile includ No Limit, 1~10.
Lista de acces	<b>Activați filtrarea listei de acces:</b> Capabil să acceseze sau să restricționeze accesul pentru o anumită adresă IP.

Parametrii	Introducere a funcției	
Lista de acces	<b>Tip filtru:</b> Permiteți sau interziceți accesul.	
		<b>Regula: Single, Network and Range</b> Sunt disponibile. <b>Adresa IP:</b> Introdu adresa pentru a avea acces la dispozitiv.
		Ștergeți toată lista de acces.
		Editați IP-ul selectat în lista de acces.
		Ștergeți IP-ul selectat din lista de acces.
	Salvați configurația.	

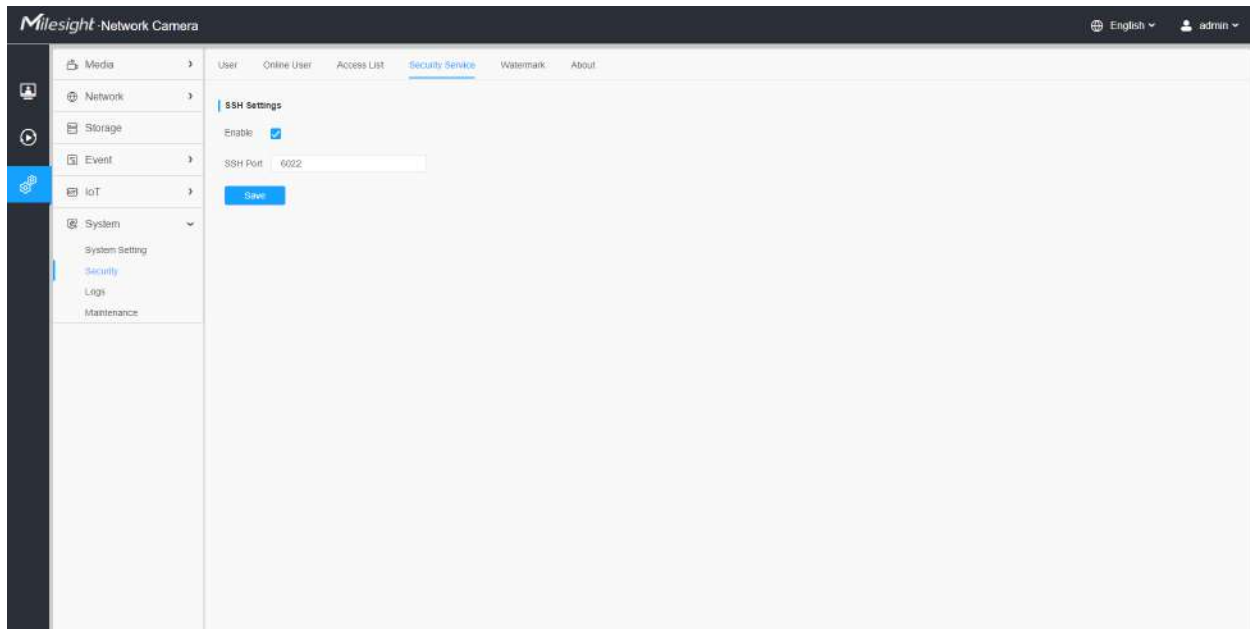
**Serviciu de securitate****Tabelul 65. Descrierea butoanelor**

Parametrii	Introducere a funcției
Setări SSH	Secure Shell (SSH) are multe funcții: poate înlocui Telnet și oferă, de asemenea, un canal securizat pentru FTP, POP, chiar și pentru PPP.

## ***Filigran***

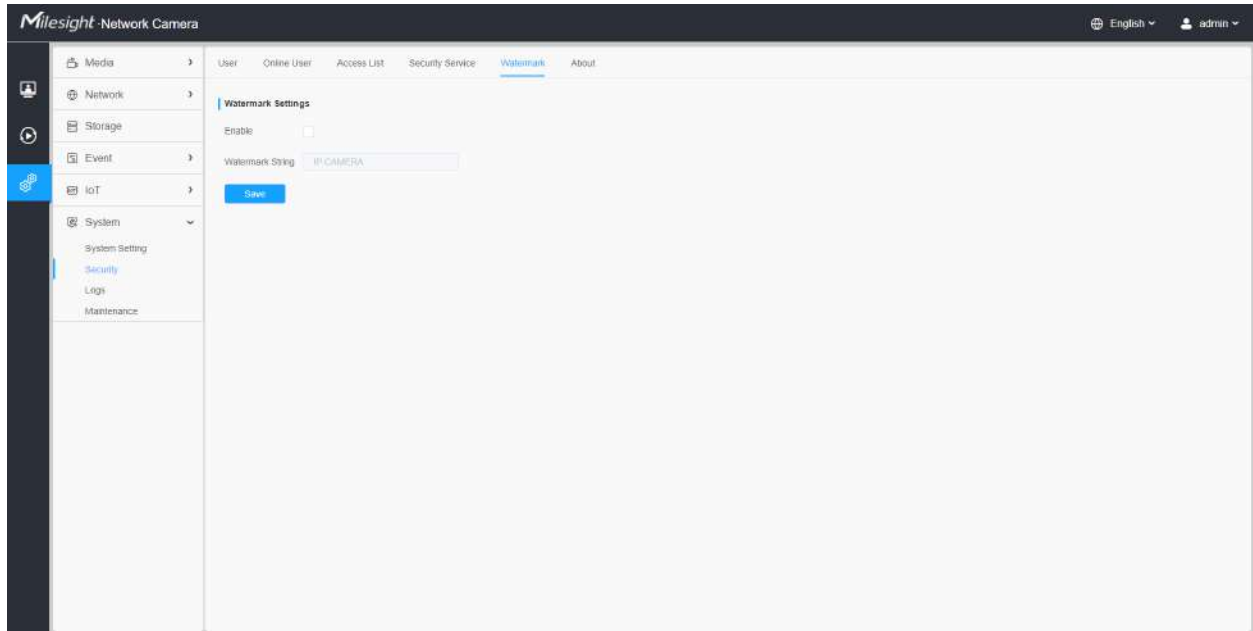

Filigranul este o metodă eficientă de protejare a securității informațiilor, realizând trasabilitatea împotriva contrafacerii și protecția drepturilor de autor. Camerele Mileight Network acceptă funcția Watermark pentru a asigura securitatea informațiilor.

## ***Despre***

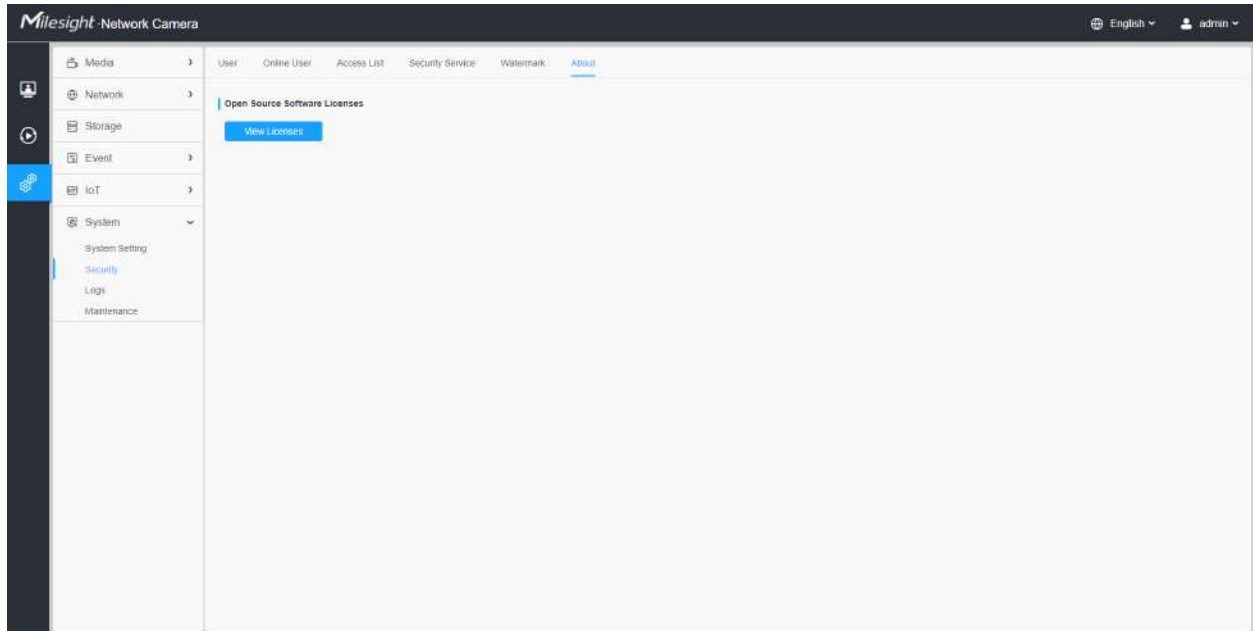



Utilizatorul poate vizualiza unele licențe software open source despre cameră făcând clic pe butonul Vizualizare licențe.

Bușteni

Jurnalele conțin informații despre ora și IP-ul care a accesat camera prin web.

Time	Main Type	Sub Type	Forum	User	IP	Detail
2022-03-27 16:27:22	Operation	RTSP Session Start	-		192.168.69.234	RTSP
2022-03-27 16:27:22	Operation	RTSP Session Start	-		192.168.69.234	RTSP
2022-03-27 16:27:22	Operation	Video Param Set Remotely	-		192.168.69.234	Main/bit rate change.)
2022-03-27 16:27:22	Operation	RTSP Session Start	-	admin	192.168.69.22	HTTP
2022-03-27 16:27:22	Operation	Config Remotely	Date&Time	admin	192.168.69.234	
2022-03-27 15:29:09	Operation	RTSP Session Stop	-	admin	192.168.69.22	HTTP
2022-03-27 15:28:34	Operation	RTSP Session Start	-	admin	192.168.69.22	HTTP
2022-03-27 15:28:34	Operation	Login Remotely	-	admin	192.168.69.22	
2022-03-27 15:28:00	Operation	RTSP Session Stop	-	admin	192.168.69.22	HTTP
2022-03-27 15:27:37	Operation	Login Remotely	-	admin	192.168.69.48	
2022-03-27 15:27:34	Operation	RTSP Session Start	-		192.168.69.48	RTSP
2022-03-27 15:27:33	Operation	RTSP Session Start	-		192.168.69.48	RTSP
2022-03-27 15:27:23	Operation	Config Remotely	Date&Time	admin	192.168.69.234	
2022-03-27 15:25:40	Operation	Reset Remotely	-	admin	192.168.69.22	
2022-03-27 15:25:39	Operation	RTSP Session Stop	-		192.168.69.48	RTSP
2022-03-27 15:25:39	Operation	RTSP Session Start	-		192.168.69.48	RTSP
2022-03-27 15:25:38	Operation	RTSP Session Start	-		192.168.69.48	RTSP
2022-03-27 15:25:31	Operation	RTSP Session Start	-		192.168.69.48	RTSP

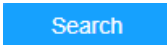
**Tabelul 66. Descrierea butoanelor**

Parametrii	Introducere a funcției
<b>Tip principal</b>	Există cinci tipuri principale de jurnal: <b>Toate tipurile, evenimentul, operațiunea, informațiile, excepțiașiInteligent.</b>
<b>Subtip</b>	Pornind de la premisa că tipul principal a fost selectat, selectați subtipul pentru a restrânge intervalul de jurnal.
<b>Timpul de începere</b>	Începe jurnalul de timp.
<b>Sfârșitul timpului</b>	Jurnalul de timp se termină.
	Căutați în jurnalele.
	Exportați jurnalele.

Parametrii	Introducere a funcției
Mergi la	Introduceți numărul de pagini de jurnal.



## Întreținere

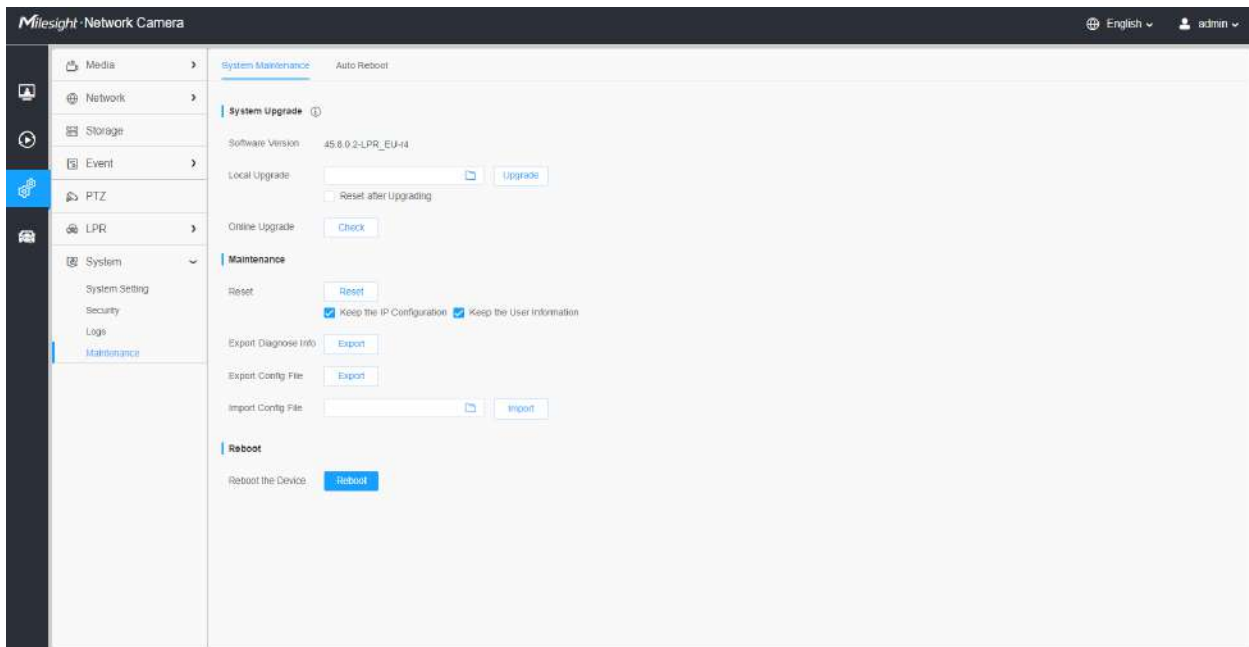

Aici puteți configura întreținerea sistemului și repornirea automată.

### Întreținerea sistemului



**Tabelul 67. Descrierea butoanelor**

Parametrii	Introducere a funcției
Upgrade de sistem	<p><b>Versiunea software:</b>Versiunea software a camerei.</p> <p><b>Upgrade local:</b>Faceți clic pe butonul „Răsfoiți” și selectați fișierul de actualizare, apoi faceți clic pe butonul „Actualizare” pentru a face upgrade. După ce sistemul repornește cu succes, actualizarea este finalizată.</p> <p>Poti sa verifici "<b>Resetați după actualizare</b>" pentru a reseta camera după actualizarea acesteia.</p> <p><b>Upgrade online:</b>Faceți clic pe butonul „Verificare” pentru a verifica cea mai recentă versiune de firmware actuală pe site-ul nostru web, apoi faceți clic pe „OK” pentru a face upgrade la această versiune.</p> <p>Se va solicita „Versiunea curentă este cea mai recentă versiune” dacă camera dvs. este deja cea mai recentă versiune.</p> <div data-bbox="592 709 1188 1008" style="border: 1px solid #00aaff; padding: 10px; margin: 10px 0;"> <p style="text-align: center; background-color: #00aaff; color: white; padding: 5px;">Tips <span style="float: right; cursor: pointer;">×</span></p> <div style="text-align: center; padding: 10px;">  The current version is the latest version.         <div style="margin-top: 10px; background-color: #00aaff; color: white; padding: 5px 15px; display: inline-block;">OK</div> </div> </div> <p> <b>Notă:</b>Nu deconectați alimentarea dispozitivului în timpul actualizării. Dispozitivul va fi repornit pentru a finaliza actualizarea.</p>

Parametrii	Introducere a funcției
<p style="text-align: center;"><b>Întreținere</b></p>	<p><b>Resetare:</b> Faceți clic pe butonul „Resetare” pentru a reseta camera la setările implicite din fabrică.</p> <p><b>Păstrați configurația IP:</b> Bifați această opțiune pentru a păstra configurația IP la resetarea camerei.</p> <p><b>Păstrați informațiile despre utilizator:</b> Bifați această opțiune pentru a păstra informațiile despre utilizator la resetarea camerei.</p> <p><b>Exportați informații despre diagnostic:</b> Faceți clic pe acest buton pentru a exporta jurnalele și informațiile de sistem ale stării de funcționare a dispozitivului.</p> <p> <b>Notă:</b> Formatul fișierului este „.txt”.</p> <p><b>Exportați fișierul de configurare:</b> Faceți clic pe acest buton și va apărea o fereastră așa cum se arată mai jos:</p> <div data-bbox="591 732 1390 1062" style="border: 1px solid #ccc; padding: 10px; background-color: #f9f9f9;"> <div style="background-color: #0070c0; color: white; padding: 5px; display: flex; justify-content: space-between;"><span>File Encryption Configuration</span><span>×</span></div> <div style="padding: 10px;"> <p>Input the encryption password <input style="width: 100%;" type="text"/></p> <p>Confirm <input style="width: 100%;" type="text"/></p> <div style="display: flex; justify-content: center; gap: 20px; margin-top: 10px;"> <span style="background-color: #0070c0; color: white; padding: 5px 15px; border-radius: 3px;">Save</span> <span style="border: 1px solid #ccc; padding: 5px 15px; border-radius: 3px;">Cancel</span> </div> </div> </div> <p>Trebuie să introduceți și să confirmați parola din nou, apoi faceți clic pe butonul de salvare pentru a exporta fișierul de configurare.</p> <p><b>Importați fișierul de configurare:</b> Faceți clic pe acest buton, apoi va apărea o fereastră și puteți face clic pe „OK” pentru a actualiza configurația.</p> <p>Va apărea o fereastră pentru a solicita „Introduceți parola fișierului de configurare”, apoi introduceți parola și faceți clic pe butonul de salvare pentru a importa fișierul de configurare.</p> <div data-bbox="591 1329 1390 1587" style="border: 1px solid #ccc; padding: 10px; background-color: #f9f9f9;"> <div style="background-color: #0070c0; color: white; padding: 5px; display: flex; justify-content: space-between;"><span>File Encryption Configuration</span><span>×</span></div> <div style="padding: 10px;"> <p>Input the encryption password <input style="width: 100%;" type="text"/></p> <div style="display: flex; justify-content: center; gap: 20px; margin-top: 10px;"> <span style="background-color: #0070c0; color: white; padding: 5px 15px; border-radius: 3px;">Save</span> <span style="border: 1px solid #ccc; padding: 5px 15px; border-radius: 3px;">Cancel</span> </div> </div> </div> <p> <b>Notă:</b></p> <p>Exportați și importați același fișier de configurare. Parola trebuie să fie aceeași.</p>

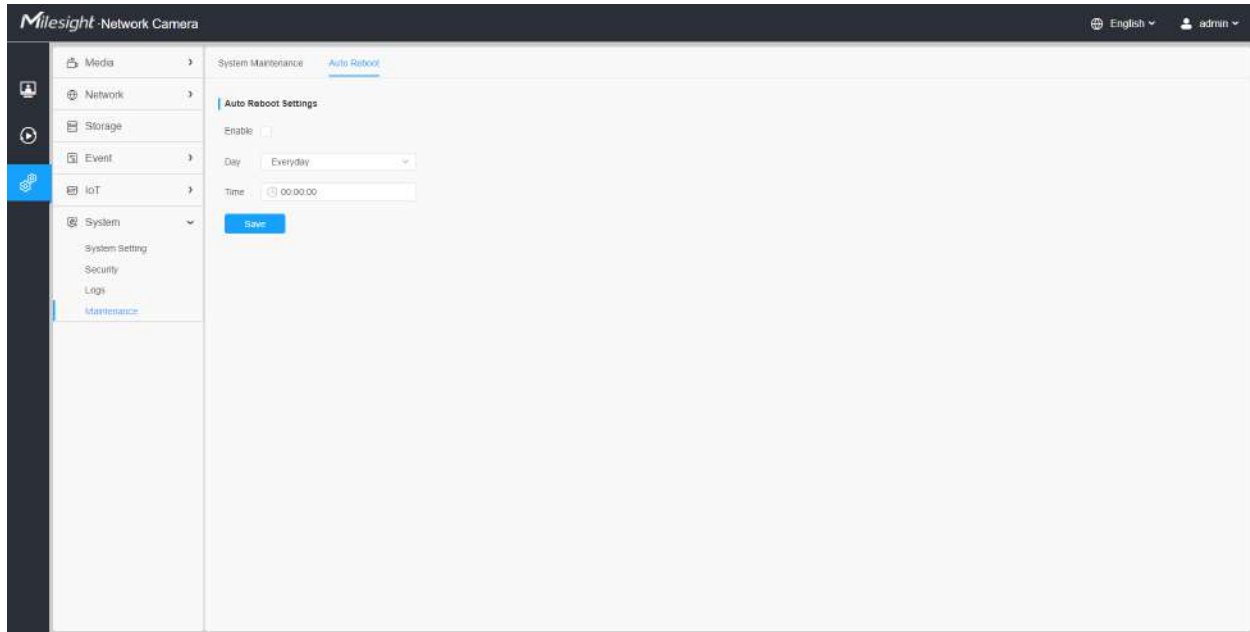

Setați data și ora pentru a activa funcția de repornire automată, camera se va reporni automat în funcție de ora personalizată în cazul în care camera se supraîncăcă după o lungă perioadă de timp.



# Capitolul 3. Managementul Traficului Rutier





## 3.1 Descrierea produsului



### 3.1.1 Prezentare generală a produsului

Camera Milesight Road Traffic Management combină supravegherea video cu AI, ANPR, Radar 3D și alte tehnologii de ultimă oră pentru a ajuta agențiile de management al traficului să monitorizeze și să înțeleagă sistematic și inteligent comportamentul utilizatorilor drumurilor și să obțină informații valoroase bazate pe date în timp real pentru a optimiza fluxul de trafic, minimizați riscurile de accidente și răspundeți mai eficient la situații de urgență. Poate fi utilizat pe scară largă în sistemele de management al securității publice urbane, care pot îmbunătăți semnificativ eficiența managementului și pot face traficul mai inteligent, mai sigur și mai fluid.

### 3.1.2 Produs înrudit

Tabelul 68.

Produs	Nume
	Camera AI Road Traffic Pro Bullet Plus
	Camera AI Road Traffic Radar Pro Bullet Plus
	Camera Bullet PTZ pentru trafic rutier AI
	Camera PTZ Bullet Plus pentru trafic rutier AI

Produs	Nume
	<p>Cameră AI Speed Dome pentru trafic rutier</p>
	<p>Cameră AI pentru trafic rutier Light Pro Bullet Plus</p>
	<p>Cameră Pro Bullet Plus de detectare a parcării traficului rutier AI</p>

### 3.1.3 Prezentare generală hardware

- Cameră AI Road Traffic Pro Bullet Plus

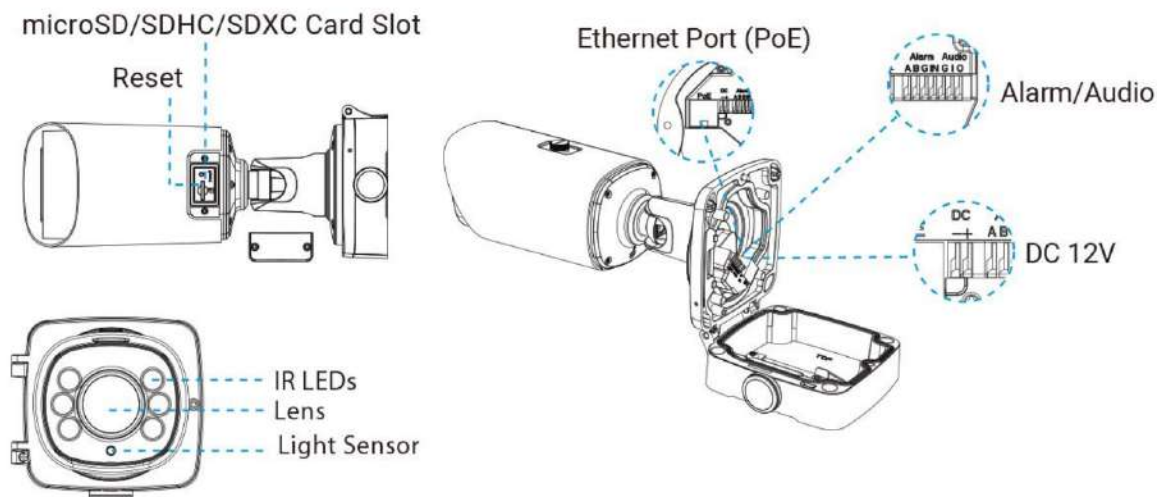

- Cameră AI Road Traffic Radar Pro Bullet Plus

microSD/SDHC /SDXC Card Slot

Reset

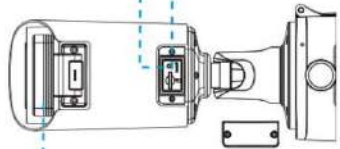

Radar(Optional)

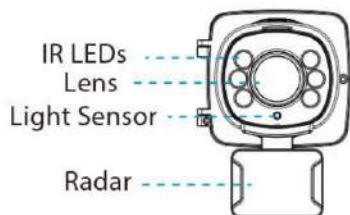

Ethernet Port (PoE)

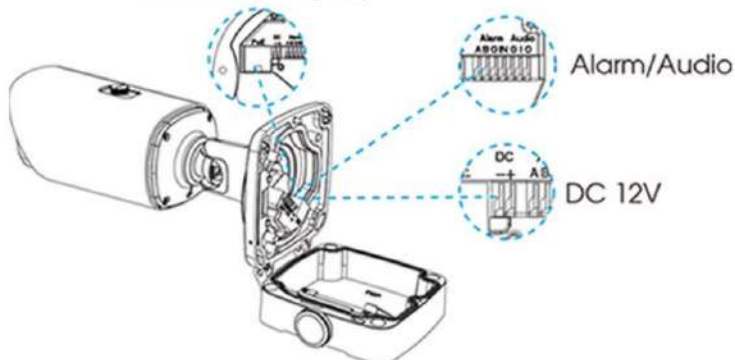

- Cameră Bullet PTZ pentru trafic rutier AI

microSD/SDHC/SDXC Card Slot

Reset

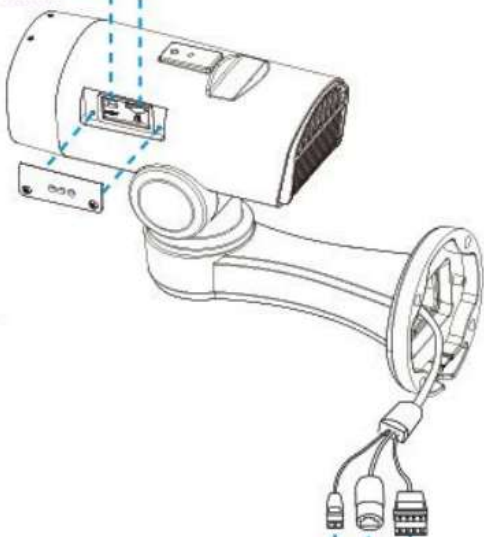

DC 12V  
Alarm In/Out (Audio In/Out)  
Ethernet Port (PoE+)

Micro SD/SDHC/SDXC Card Slot

Reset



DC 12V  
Alarm In/Out (Audio In/Out)  
Ethernet Port (PoE+)

- Cameră PTZ Bullet Plus pentru trafic rutier AI

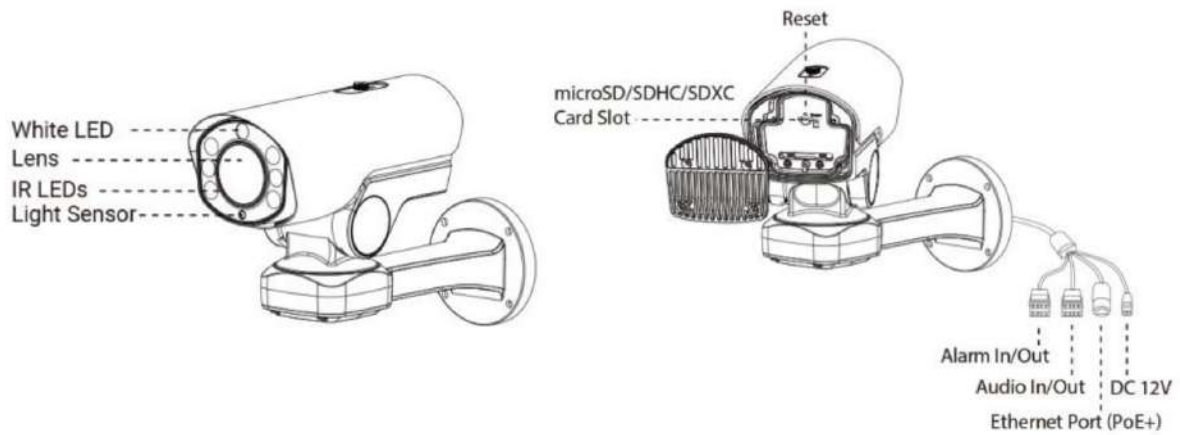

- Cameră AI Speed Dome pentru trafic rutier

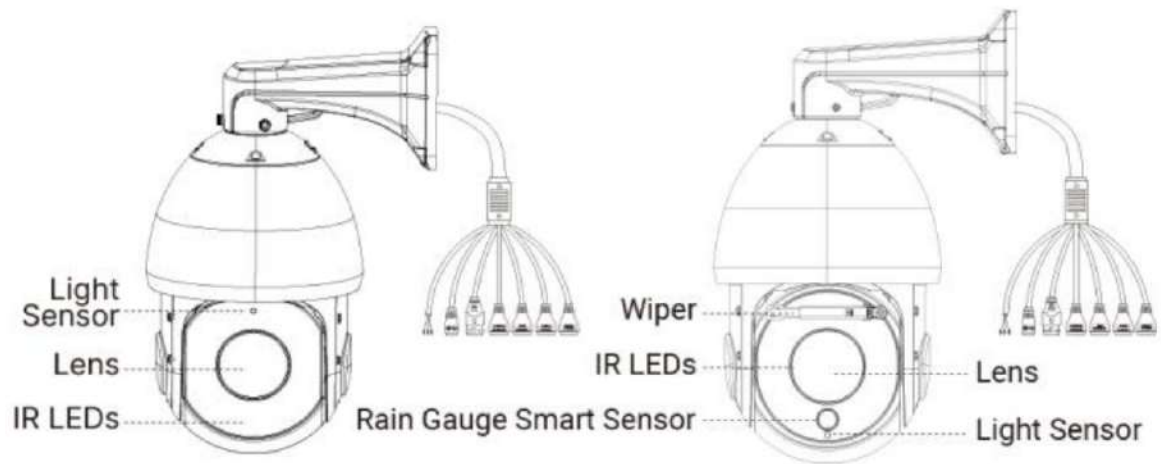

- Cameră AI pentru trafic rutier Light Pro Bullet Plus

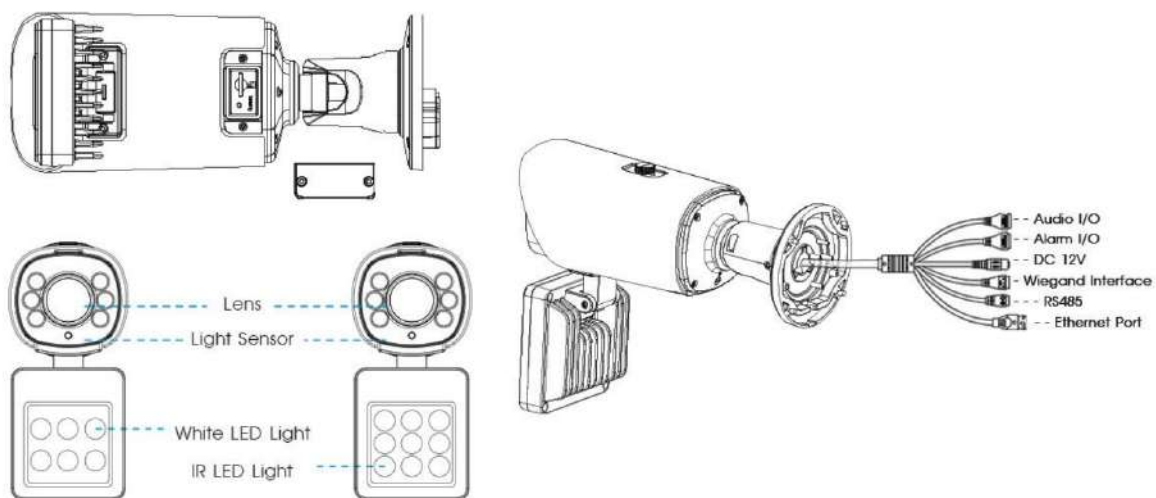

- Cameră Pro Bullet Plus de detectare a parcării traficului rutier AI

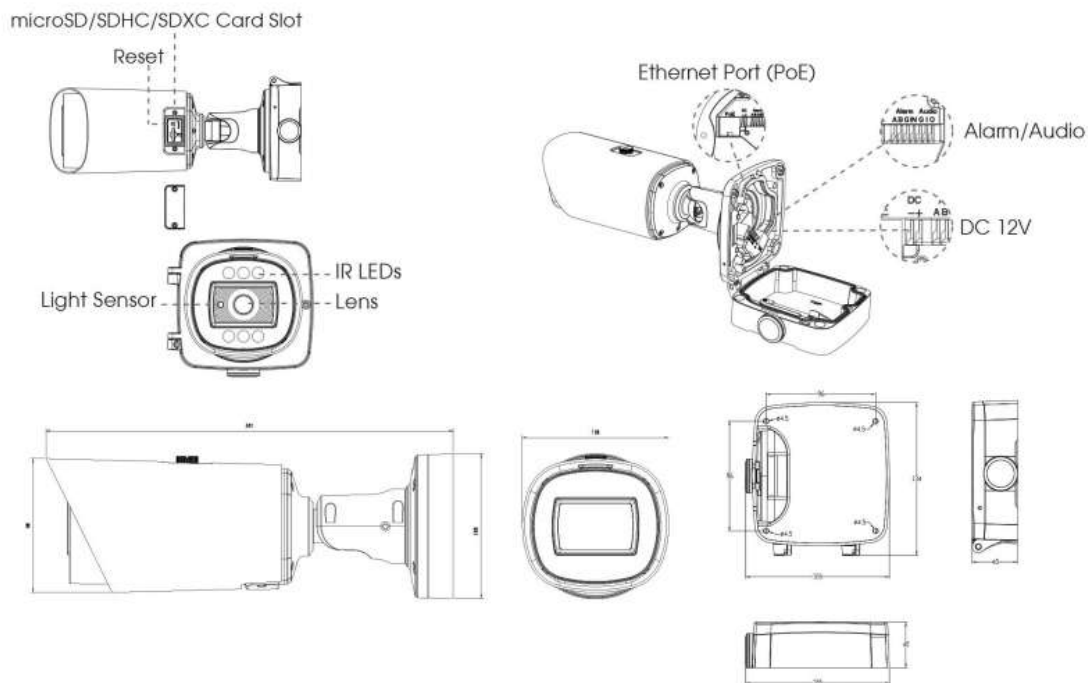

### 3.1.4 Documente aferente

Tabelul 69.

Tipul documentului	Legătură
<b>Camera de gestionare a traficului rutier</b>	
Fișa cu date	<a href="https://www.milesight.com/static/file/en/download/datasheet/ipc/traffic/Milesight-Road-Traffic-Management-Datasheet-en.pdf">https://www.milesight.com/static/file/en/download/datasheet/ipc/traffic/Milesight-Road-Traffic-Management-Datasheet-en.pdf</a>
Ghid de inițiere rapidă	<a href="https://www.milesight.com/static/file/en/download/user-manual/ipc/Milesight-Network-Camera-Quick-Start-Guide.pdf">https://www.milesight.com/static/file/en/download/user-manual/ipc/Milesight-Network-Camera-Quick-Start-Guide.pdf</a>

## 3.2 Fluxul de configurare

Fluxul de configurare al camerei de management al traficului rutier este prezentat în figura următoare.

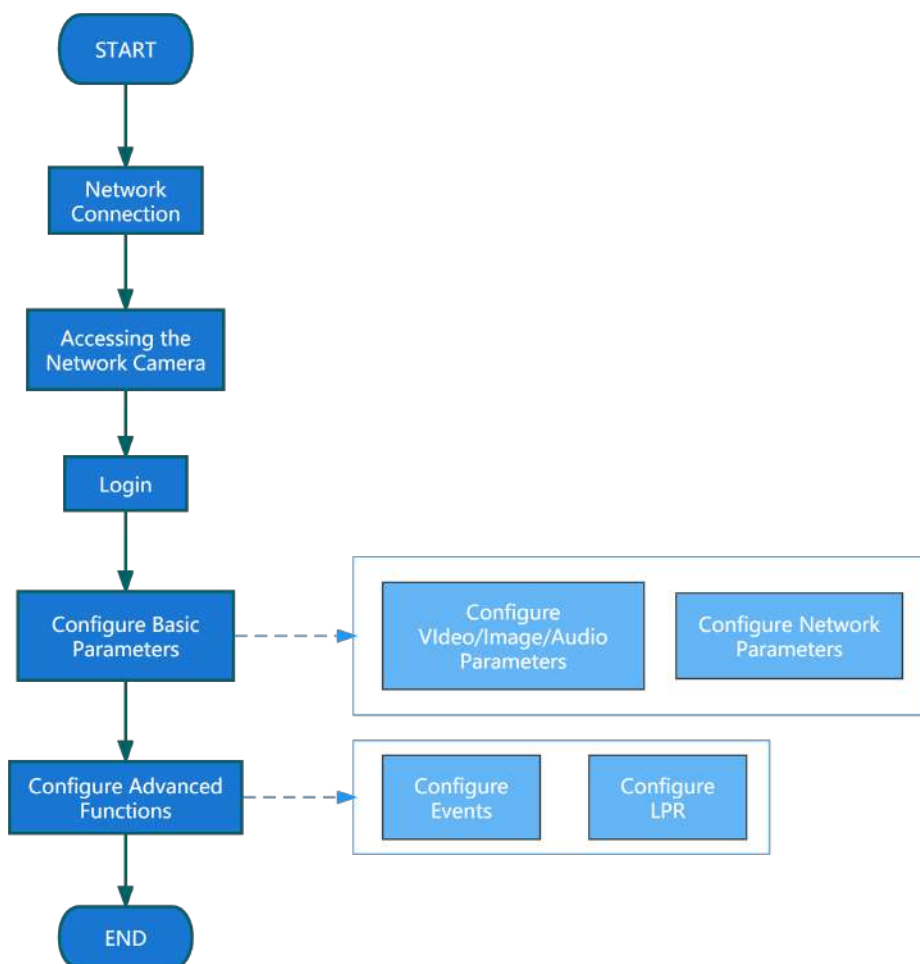

Mai multe detalii de configurare sunt prezentate în tabelul următor.

### Tabelul 70. Descrierea debitului

Configurare	Descriere	Referință
<b>Conexiune rețea</b>	Conectați camera de rețea. Puteți seta camera prin conexiune LAN sau IP dinamică.	<a href="#">Setarea camerei prin LAN (pagina 12)</a>
<b>Accesarea camerei de rețea</b>	Accesarea de la adresa IP, browserul web și software-ul de back-end Milesight sunt disponibile.	<a href="#">Atribuirea unei adrese IP (pagina 13)</a>
<b>Configurați parametrii de bază</b>	După conectarea camerei, puteți ajusta parametrii video/imagine/audio/rețea după cum este necesar.	<a href="#">Video (pagina 34)</a> <a href="#">Imagine (pagina 37)</a>
<b>Configurați funcții avansate</b>	Configurați setările legate de LPR și alte funcții avansate.	<a href="#">General (pagina 91)</a>

## 3.3 Conexiune la rețea

### Setarea camerei prin LAN

Conectarea camerei la un comutator sau un router este cea mai comună metodă de conectare. Camerei trebuie să i se atribuie o adresă IP compatibilă cu LAN-ul său.

Conectați camera la computer direct

În această metodă, doar computerul conectat la cameră va putea vizualiza camera. Camera trebuie să aibă o adresă IP compatibilă computerului. Detaliile sunt prezentate în figura următoare.



Conectați-vă printr-un comutator sau un router

Consultați figura următoare pentru a seta camera de rețea prin LAN prin comutator sau router.

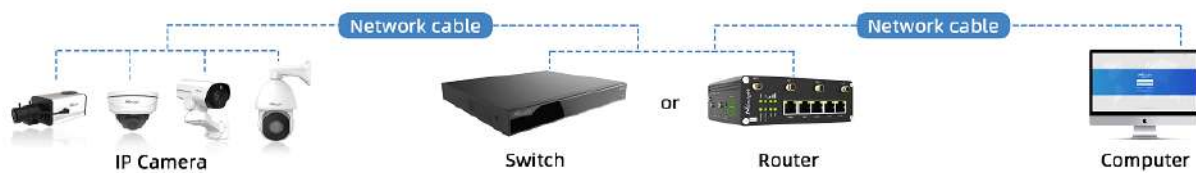

## ***Conexiune IP dinamică***

Pasul 1: Conectați camera de rețea la un router;

Pasul 2: Pe cameră, atribuiți o adresă IP LAN, masca de subrețea și Gateway-ul;

Pasul 3: pe router, setați redirectionarea portului. De exemplu, 80, 8000 și 554 porturi. Pașii pentru redirectionarea portului variază în funcție de diferite routere. Vă rugăm să căutați manualul de utilizare al routerului pentru asistență cu redirectionarea portului;

Pasul 4: Aplicați un nume de domeniu de la un furnizor de nume de domeniu;

Pasul 5: Configurați setările DDNS în interfața de setare a routerului;

Pasul 6: Vizitați camera prin intermediul numelui de domeniu.



## ***3.4 Accesarea camerei de rețea***

### ***Atribuirea unei adrese IP***

Camera de rețea trebuie să aibă o adresă IP pentru a fi accesibilă. Adresa IP implicită a camerelor de rețea Milesight este 192.168.5.190.

De asemenea, puteți schimba adresa IP a camerei prin Smart Tools sau browser. Vă rugăm să conectați camera în aceeași rețea LAN a computerului dvs.



Atribuirea unei adrese IP folosind instrumente inteligente

Smart Tools este un instrument software care poate detecta automat mai multe camere de rețea Milesight online în LAN, poate seta adrese IP și poate gestiona actualizările de firmware. Se recomandă utilizarea atunci când atribuiți adrese IP pentru mai multe camere.

**Pasul 1:**Instalați Smart Tools (Software-ul poate fi descărcat de pe site-ul nostru);

**Pasul 2:**Porniți Smart Tools, faceți clic pe pagina Instrumente IPC, apoi introduceți informațiile despre dispozitiv, cum ar fi adresa IP, adresa MAC, Stare, Numărul de port, Mască de rețea și Gateway, apoi vor fi afișate toate camerele de rețea Milesight asociate din aceeași rețea. Detaliile sunt prezentate ca în figura de mai jos;

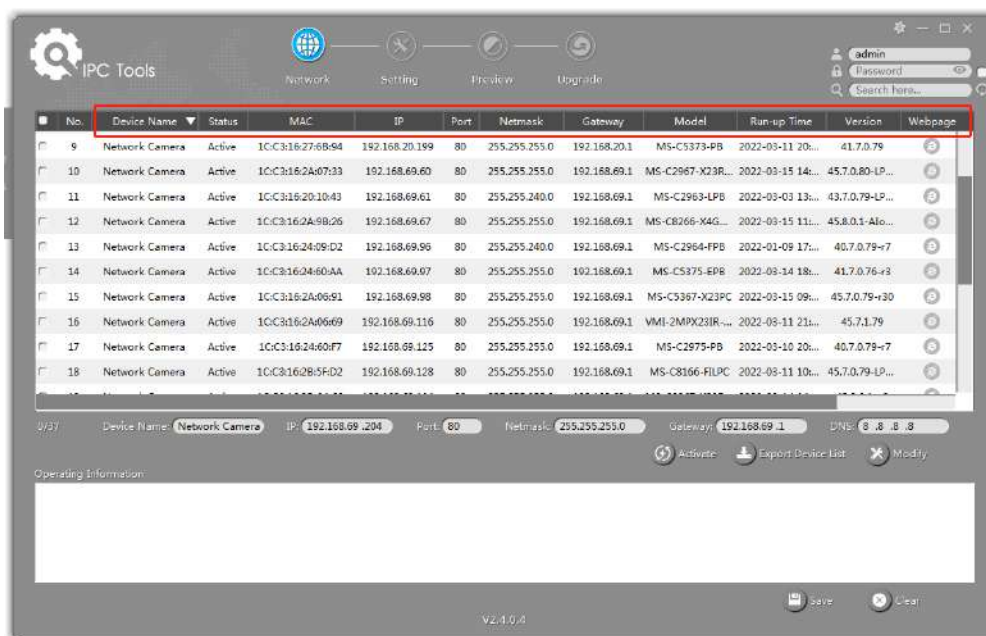

**Pasul 3:**Selectați o cameră sau mai multe camere în funcție de adresele MAC;

**Selecți o singură cameră:**

The screenshot shows the IPC Tools interface with a table of network cameras. The table has columns for No., Device Name, Status, MAC, IP, Port, Netmask, Gateway, Model, Run-up Time, Version, and Webpage. Row 24 is highlighted with a red box, indicating a single camera selection.

No.	Device Name	Status	MAC	IP	Port	Netmask	Gateway	Model	Run-up Time	Version	Webpage
18	Network Camera	Active	1C-C3:16:28:5F:D2	192.168.69.128	80	255.255.255.0	192.168.69.1	MS-C8196-FILPC	2022-03-11 10:...	45.7.0.79-LP...	
19	Network Camera	Active	1C-C3:16:28:C4:C9	192.168.69.134	80	255.255.255.0	192.168.69.1	MS-C2967-X23R...	2022-03-14 14:...	45.8.0.1-a2	
20	Network Camera	Active	1C-C3:16:22:08:53	192.168.69.135	80	255.255.255.0	192.168.69.1	MS-C2961-QELPB	2022-03-11 19:...	43.7.0.79-LP...	
21	Network Camera	Active	1C-C3:16:27:80:43	192.168.69.137	80	255.255.240.0	192.168.69.1	LS2914-ZYNX36	2022-02-11 09:...	41.7.44.78-a...	
22	Network Camera	Active	1C-C3:16:24:F0:3C	192.168.69.139	80	255.255.255.0	192.168.69.1	MS-C5351-HEPB	2022-02-22 09:...	43.7.0.79-r3+2	
23	Network Camera	Active	1C-C3:16:90:81:5E	192.168.69.203	80	255.255.255.0	192.168.69.1	MS-C9674-PB	2022-02-24 13:...	43.7.0.79-r12	
24	Network Camera	Active	1C-C3:16:28:51:CC	192.168.69.204	80	255.255.255.0	192.168.69.1	MS-C2866-XARPC	2022-03-15 10:...	45.8.0.1-a2	
25	Network Camera	Active	1C-C3:16:29:F5:8D	192.168.69.205	80	255.255.255.0	192.168.69.1	MS-C5865-PR	2022-04-07 14:...	43.7.0.80-b	
26	Network Camera	Active	1C-C3:16:29:86:51	192.168.69.209	80	255.255.255.0	192.168.69.1	MS-C9361-HEPB	2022-03-06 10:...	43.7.0.79-r12	
27	Network Camera	Active	1C-C3:16:11:58:AD	192.168.69.211	80	255.255.255.0	192.168.69.1	NC9674-PA	2022-03-15 14:...	32.8.1.1-a2	

Below the table, there is a configuration bar for the selected device (No. 24):

- Device Name: Network Camera
- IP: 192.168.69.204
- Port: 80
- Netmask: 255.255.255.0
- Gateway: 192.168.69.1
- DNS: 8.8.8.8

Buttons: Activate, Export Device List, Modify

Operating Information: [Empty field]

Save Clear

V2.4.0.4

**Selecți mai multe camere:**

The screenshot shows the IPC Tools interface with a table of network cameras. Rows 11 through 17 are highlighted with a red box, indicating multiple camera selection.

No.	Device Name	Status	MAC	IP	Port	Netmask	Gateway	Model	Run-up Time	Version	Webpage
9	Network Camera	Active	1C-C3:16:21:01:C4	192.168.5.191	80	255.255.255.0	192.168.5.1	MS-C2962-...	2022-02-08 15:...	40.7.0.79-r7	
10	Network Camera	Active	1C-C3:16:27:68:84	192.168.20.199	80	255.255.255.0	192.168.20.1	MS-C5373-...	2022-03-11 20:...	41.7.0.79	
11	Network Camera	Active	1C-C3:16:2A:07:33	192.168.69.60	80	255.255.255.0	192.168.69.1	MS-C2967-...	2022-03-15 14:...	45.7.0.80-LP...	
12	Network Camera	Active	1C-C3:16:20:10:43	192.168.69.61	80	255.255.240.0	192.168.69.1	MS-C2963-...	2022-03-03 13:...	43.7.0.79-LP...	
13	Network Camera	Active	1C-C3:16:2A:98:26	192.168.69.67	80	255.255.255.0	192.168.69.1	MS-C8266-...	2022-03-15 11:...	45.8.0.1-Abc...	
14	Network Camera	Active	1C-C3:16:24:09:D2	192.168.69.06	80	255.255.240.0	192.168.69.1	MS-C2964-...	2022-01-09 17:...	40.7.0.79-r7	
15	Network Camera	Active	1C-C3:16:24:60:AA	192.168.69.97	80	255.255.255.0	192.168.69.1	MS-C5375-...	2022-03-14 18:...	41.7.0.76-r3	
16	Network Camera	Active	1C-C3:16:2A:06:91	192.168.69.98	80	255.255.255.0	192.168.69.1	MS-C5367-...	2022-03-15 09:...	45.7.0.79-r30	
17	Network Camera	Active	1C-C3:16:2A:06:69	192.168.69.116	80	255.255.255.0	192.168.69.1	VMI-2MPX...	2022-03-11 21:...	45.7.1.79	
18	Network Camera	Active	1C-C3:16:24:60:F7	192.168.69.125	80	255.255.255.0	192.168.69.1	MS-C2975-...	2022-03-10 20:...	40.7.0.79-r7	

Below the table, there is a configuration bar for the selected device (No. 11):

- Device Name: Network Camera
- IP: 192.168.69.96
- Port: 80
- Netmask: 255.255.240.0
- Gateway: 192.168.69.1
- DNS: 8.8.8.8

Buttons: Activate, Export Device List, Modify

Operating Information: [Empty field]

Save Clear

V2.4.0.4

**Pasul 4:** Dacă camera selectată arată „Inactiv” în bara de stare, faceți clic pe „Activare” pentru a seta parola când o utilizați pentru prima dată. De asemenea, puteți seta întrebările de securitate atunci când activați camera în cazul în care uitați parola (Puteți reseta parola răspunzând corect la trei întrebări de securitate). Faceți clic pe „Salvați” și va arăta că activarea a avut succes.

#### Notă:

- Parola trebuie să aibă între 8 și 32 de caractere, să conțină cel puțin un număr și o literă.
- Trebuie să actualizați versiunea Smart Tools la V2.4.0.1 sau o versiune superioară pentru a activa camera.

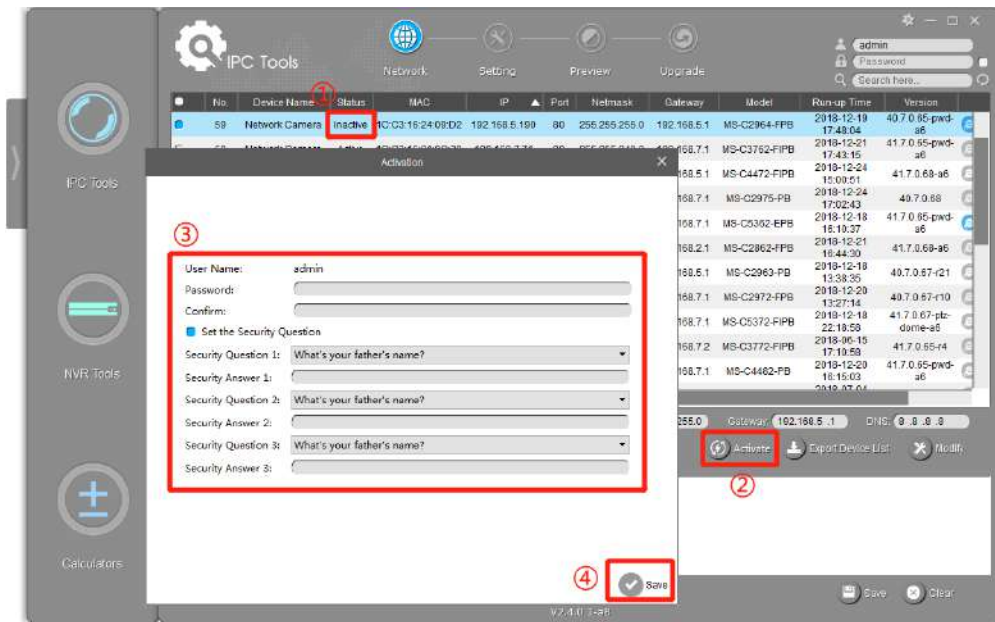

**Pasul 5:** După activare, puteți modifica adresa IP sau alte valori ale rețelei și apoi faceți clic pe butonul „Modificați”.

The screenshot shows the IPC Tools management interface. At the top, there are navigation tabs: Network, Setting, Preview, and Upgrade. A user profile for 'admin' with ID '12345678' is visible in the top right. Below the navigation is a table listing network cameras. The table has columns for No, Device Name, Status, MAC, IP, Port, Netmask, Gateway, Model, Run-up Time, and Version. Row 51 is selected, and its details are shown below the table. The details include fields for Device Name (Network Camera), IP (192.168.7.114), Port (80), Netmask (255.255.240.0), Gateway (192.168.7.1), and DNS (8.8.8.8). Below the details is an 'Operating Information' section with a log entry: '[1C:C3:16:24:09:D2] Modify IP:192.168.7.113 -> 192.168.7.114 successfully.' The interface also includes buttons for 'Activate', 'Export Device List', and 'Modify'.

No	Device Name	Status	MAC	IP	Port	Netmask	Gateway	Model	Run-up Time	Version
58	Network Camera	Active	1C:C3:16:90:81:5E	192.168.7.92	80	255.255.240.0	192.168.7.1	NC9074-FB	2019-09-24 17:36:18	43.7.1.72
59	Network Camera	Active	1C:C3:16:20:00:EF	192.168.7.100	80	255.255.240.0	192.168.7.1	MS-C2852-FPB	2019-09-23 14:06:52	41.7.0.72-e5
50	Network Camera	Active	1C:C3:16:21:00:22	192.168.7.104	80	255.255.240.0	192.168.7.1	MS-C2952-FPB	2019-09-02 03:22:14	40.7.0.59-r11
51	Network Camera	Active	1C:C3:16:24:09:D2	192.168.7.114	80	255.255.240.0	192.168.7.1	MS-C2954-FPB	2019-09-30 08:55:39	40.7.0.72
62	Network Camera	Active	1C:C3:16:23:01:39	192.168.7.124	80	255.255.240.0	192.168.9.2	MS-C2952-FPB	2019-09-26 09:28:26	41.7.0.71-r35
63	IPCAM	Active	1C:C3:16:21:FA:07	192.168.7.132	80	255.255.255.0	192.168.5.1	MS-C3772-FPB	2019-09-27 11:25:49	41.7.0.71-r15
64	Network Camera	Active	1C:C3:16:24:56:A1	192.168.7.161	80	255.255.240.0	192.168.5.1	MS-C2852-FPB	2019-09-26 09:46:16	40.7.0.71-r8
65	Network Camera	Active	1C:C3:16:22:19:6F	192.168.7.201	80	255.255.240.0	192.168.7.1	MS-C9574-PB	2019-09-17 11:20:43	43.7.0.72-fsh-autoltrack-a2
66	Network Camera	Active	1C:C3:16:22:01:0B	192.168.7.202	4200	255.255.240.0	192.168.7.2	MS-C9674-PB	2019-07-31 23:53:33	42.7.0.67-r1
67	202大会会议室1	Active	1C:C3:16:21:01:10	192.168.7.212	80	255.255.240.0	192.168.7.1	MS-C2972-FPB	2019-09-25 14:19:04	40.7.0.71-r15
68	202大会会议室2	Active	1C:C3:16:21:32	192.168.7.214	80	255.255.240.0	192.168.7.1	MS-C2972-FPB	2019-09-26	40.7.0.71-r15

Operating Information

1	2019-09-30 09:10:53	[1C:C3:16:24:09:D2] Modify IP:192.168.7.113 -> 192.168.7.114 successfully.
---	---------------------	--

**Pasul 6:** Făcând dublu clic pe camera selectată sau pe browserul camerei interesate, puteți accesa camera direct prin browser web. Va apărea fereastra Internet Explorer.

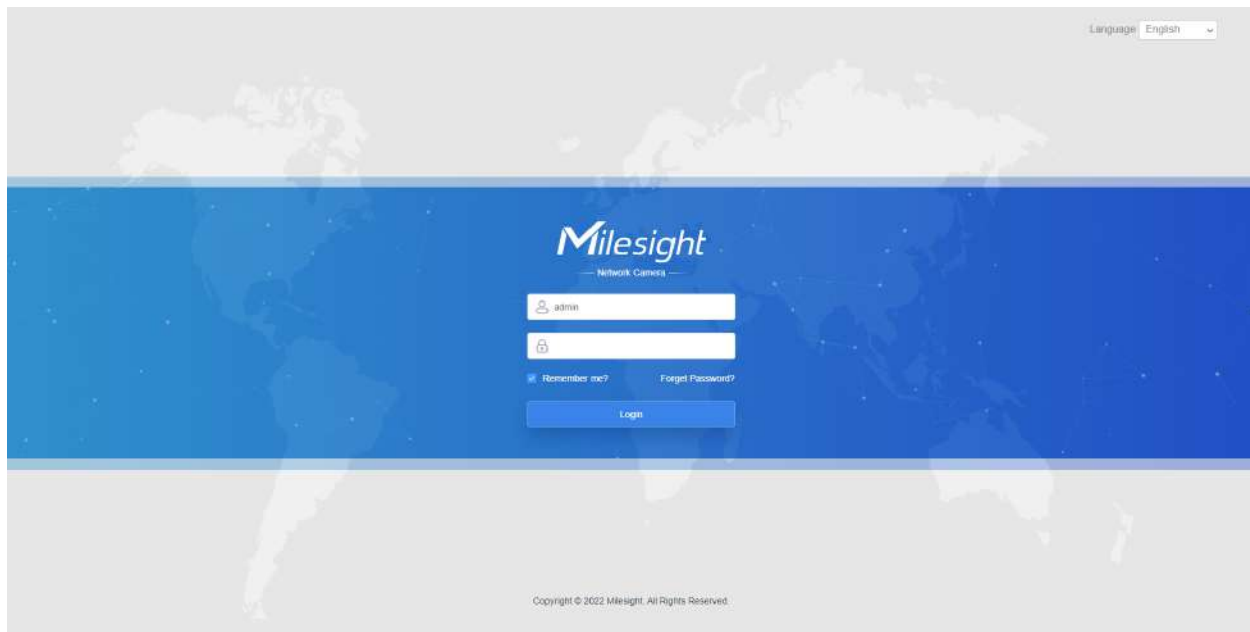

Mai multă utilizare a Instrumentelor inteligente, vă rugăm să consultați **Manual de utilizare Smart Tools**.

## Atribuiți o adresă IP prin browser

Dacă segmentul de rețea al computerului și cel al camerei sunt diferite, vă rugăm să urmați pașii pentru a schimba adresa IP:

**Pasul 1:** Schimbați adresa IP a computerului la segmentul 192.168.5.0, iată două moduri, după cum urmează:

**A.** Start-->Control Panel-->Network and Internet Connection-->Network Connection-->Local Area Connection și faceți dublu clic pe el;

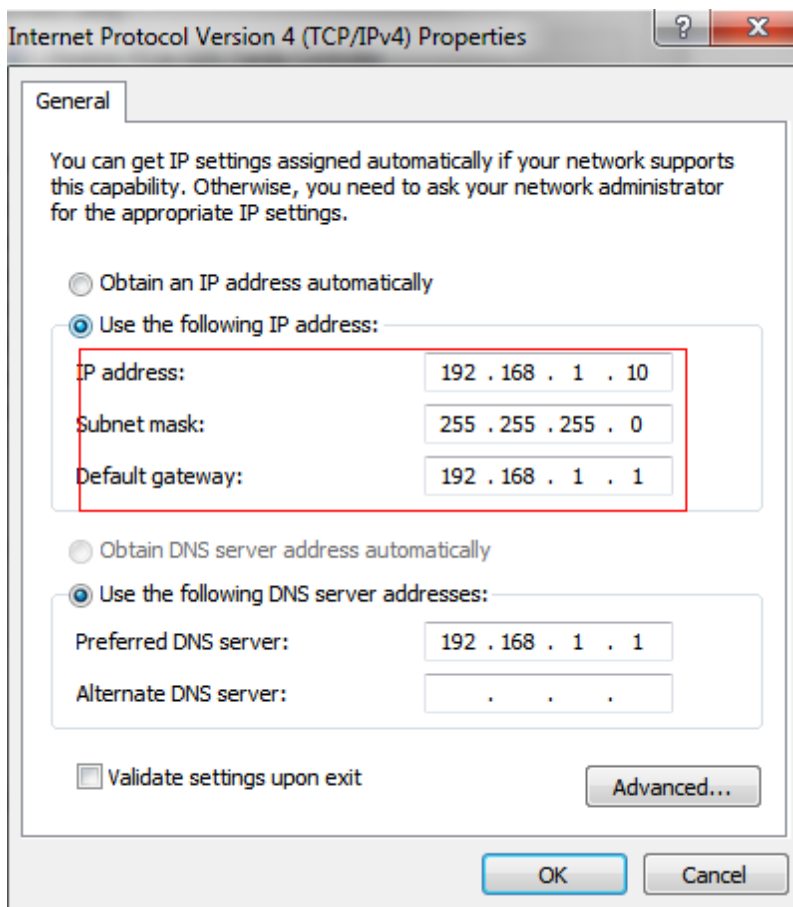

**b.** Faceți clic pe „Avansat”, apoi faceți clic pe „Setări IP”--> „Adresă IP”--> „Adăugați”. În fereastra pop-up, introduceți o adresă IP care se află în același segment cu camera de rețea Milesight (de ex. 192.168.5.61, dar vă rugăm să rețineți că această adresă IP nu va intra în conflict cu adresa IP din rețeaua existentă);

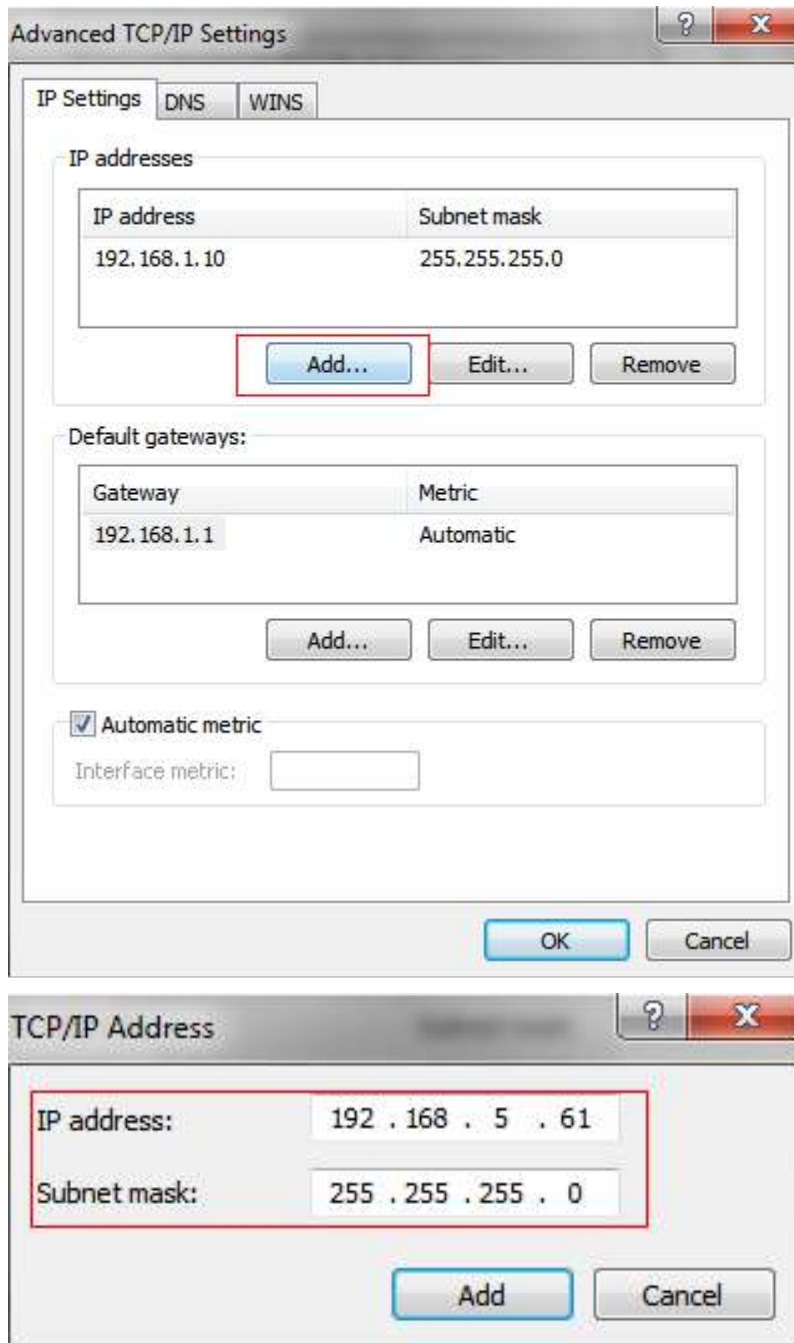

**Pasul 2:** Porniți browserul. În bara de adrese, introduceți adresa IP implicită a camerei: <http://192.168.5.190> ;

**Pasul 3:** Mai întâi trebuie să setați parola când o utilizați pentru prima dată. De asemenea, puteți seta trei întrebări de securitate pentru dispozitiv după activare. Apoi vă puteți conecta la cameră cu numele de utilizator (admin) și o parolă personalizată.

 **Notă:**

- Parola trebuie să aibă între 8 și 32 de caractere, să conțină cel puțin un număr și o literă.
- Puteți face clic pe „uitați parola” din pagina de conectare pentru a reseta parola răspunzând la trei întrebări de securitate când uitați parola, dacă ați setat întrebările de securitate în prealabil.

**Pasul 4:**După autentificare, selectați „Setări” --> „Rețea” --> „De bază” --> „TCP/IP”. Apare pagina Setări de rețea (Figura de mai jos);

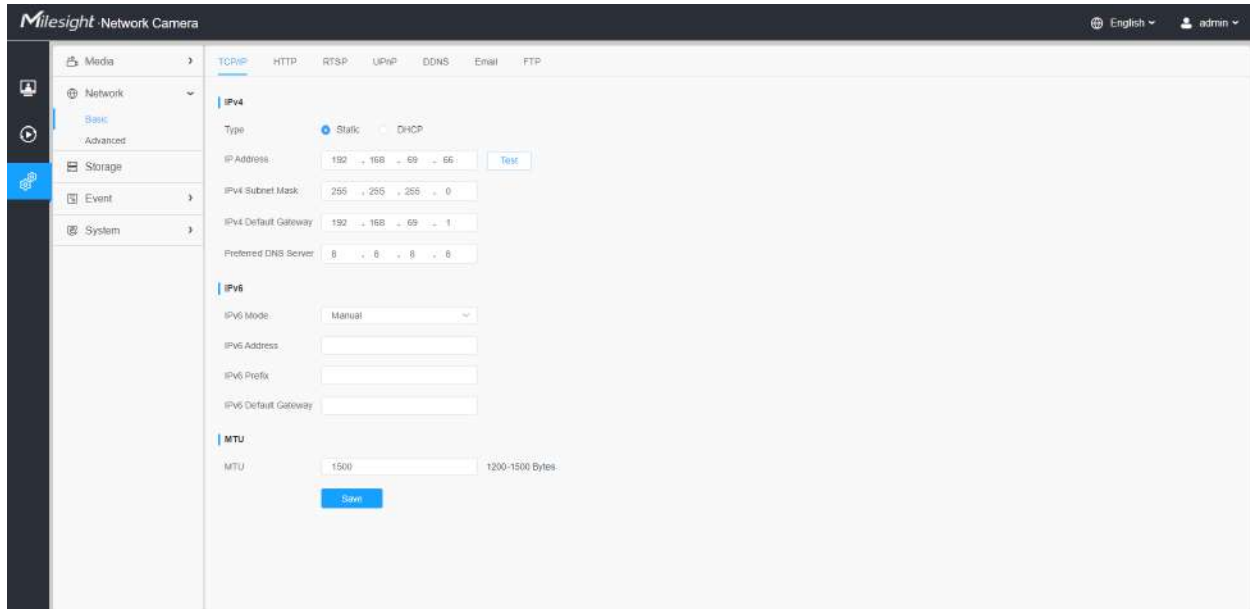

**Pasul 5:**Schimbați adresa IP sau alte valori ale rețelei. Apoi faceți clic pe butonul „Salvare”;

**Pasul 6:**Modificarea adresei IP implicite este finalizată.

## ***Accesarea din browserul web***

Camera poate fi utilizată cu cele mai standard sisteme de operare și browsere. Și camera a fost actualizată pentru a suporta modul fără plugin. În modul fără plugin, puteți previzualiza videoclipul în browser fără plugin. În prezent, modul fără plugin este acceptat în browserul Firefox și Google Chrome și Safari și Edge pentru sistemul Windows, sistemul MAC, sistemul iOS și sistemul Android. Ambele codec-uri video H.265 și H.264 sunt acceptate în modul fără plugin pentru cameră și va reda fluxul secundar în mod implicit.

### **Notă:**

- Pentru mai multe detalii despre setarea modului fără plugin al camerei Mileight, vă rugăm să consultați <https://milesight.freshdesk.com/a/solutions/articles/69000643388>.

## ***Accesarea din software-ul de back-end Milesight***

### Accesarea din Milesight NVR (Network Video Recorder)

Seria Milesight NVR poate funcționa cu camerele de rețea Milesight. Bazat pe sistemul de operare Linux încorporat, seria Milesight NVR gestionează și stochează date video HD. Deține sisteme de management multidisc, sistem front end de gestionare a dispozitivelor HD, sistem de analiză video HD și sistem de mare capacitate pentru video. De asemenea, adoptă tehnologia de transmisie și transmisie a rețelei de date cu capacitate mare de flux, cu decodare video multicanal, pentru a realiza funcții precum management inteligent, stocare sigură, decodare HD etc.

Pentru informații detaliate despre cum să utilizați seria Milesight NVR, vă rugăm să consultați

***Manual de utilizare Milesight NVR.***

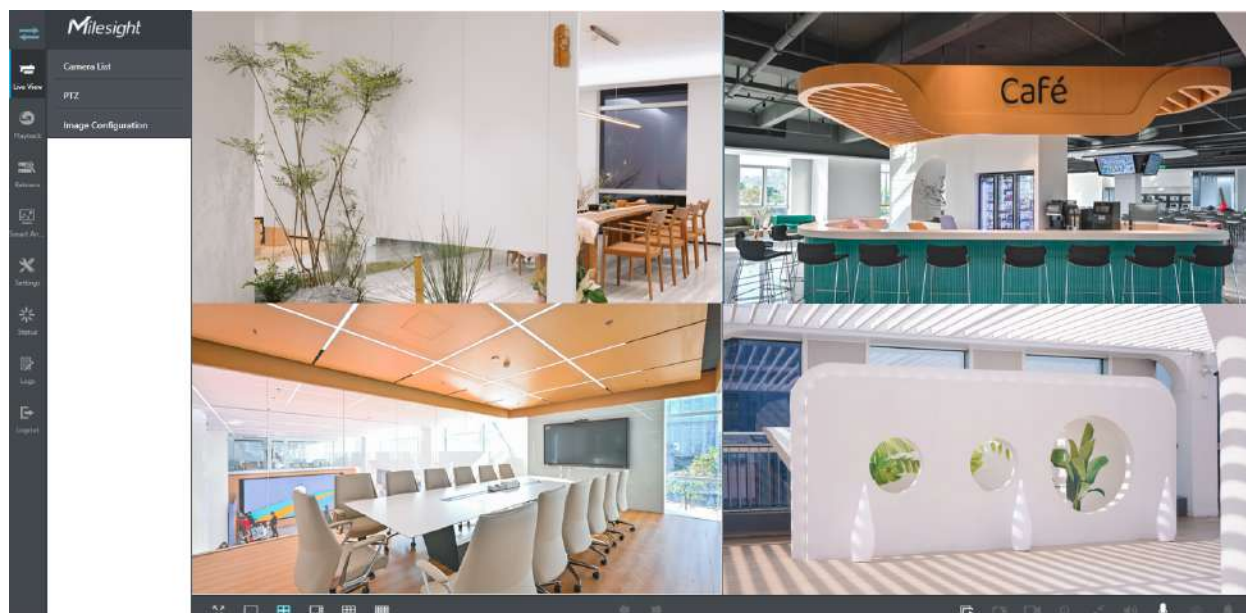

### Accesarea din Milesight CMS (Center Management System)

Milesight Central Management System (CMS) este un sistem de management central pentru camerele de rețea Milesight și Milesight NVR. Este o soluție inteligentă de supraveghere pentru ca utilizatorii să controleze până la 256 de dispozitive, să previzualizeze și să reda la distanță mai convenabil. Cu o performanță de management de înaltă eficiență, software-ul Milesight CMS oferă utilizatorilor o experiență superioară de administrare într-un astfel de sistem centralizat. Prezentat cu un design prietenos al interfeței de utilizare, sistemul inteligent de management video CMS permite utilizatorilor de toate nivelurile să configureze și să implementeze soluții la fel de ușor ca ABC. În plus, funcția E-map oferă utilizatorilor o modalitate mai inteligentă de a afișa distribuția spațială a dispozitivelor. Software-ul poate fi descărcat de pe site-ul nostru web [https:// www.milesight.com/](https://www.milesight.com/) .



Vă rugăm să instalați Milesight CMS; apoi lansați programul pentru a adăuga camera la lista de canale. Pentru informații detaliate despre cum să utilizați software-ul, vă rugăm să consultați **Manual de utilizare Milesight CMS**.

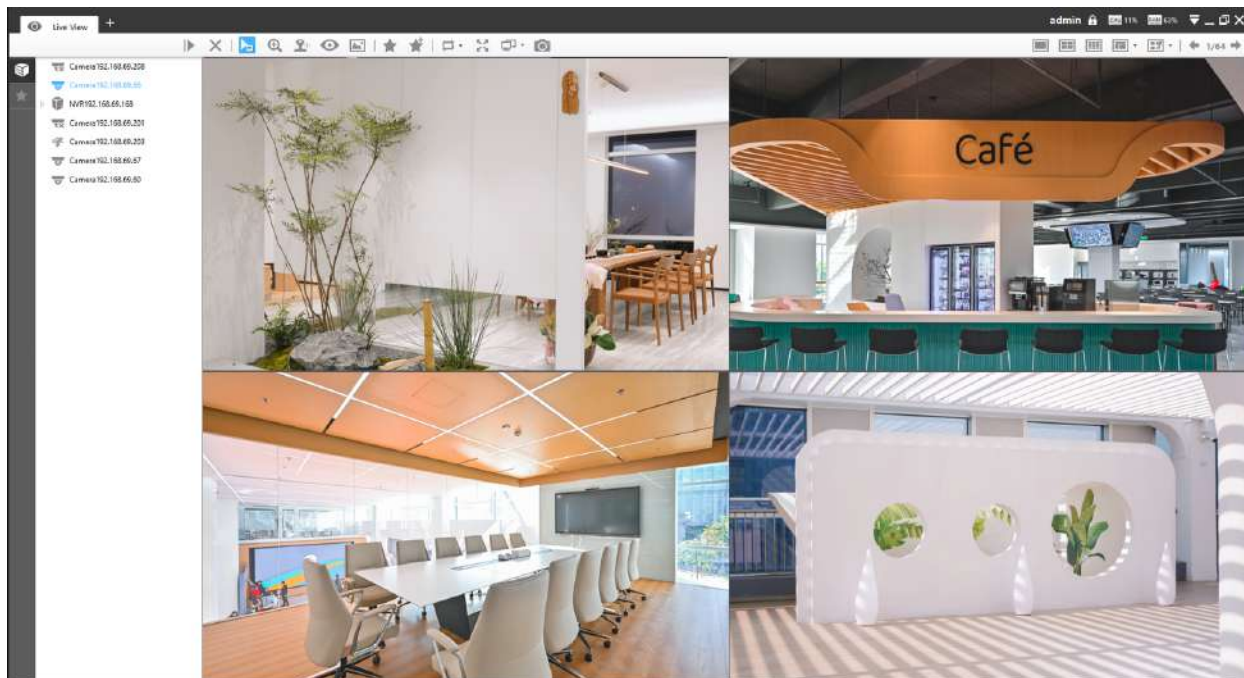

### Accesarea din Milesight VMS Enterprise (sistem de management video)

Milesight VMS Enterprise este un software de management video profesional și inteligent pentru companii. Împreună cu camerele noastre, vă poate simplifica și îmbunătăți supravegherea video. Cu o arhitectură C/S avansată, vă îndeplinește cerințele și așteptările, cu funcții de bază bogate, inclusiv vizualizare live, înregistrare, E-Map, alarmă de eveniment și analiză inteligentă etc. Software-ul poate fi descărcat de pe site-ul nostru web <https://www.milesight.com/>.

Vă rugăm să instalați Milesight VMS Enterprise; apoi lansați programul pentru a adăuga camera la lista de canale. Pentru informații detaliate despre cum să utilizați software-ul, vă rugăm să consultați **Manual de utilizare Milesight VMS Enterprise**.

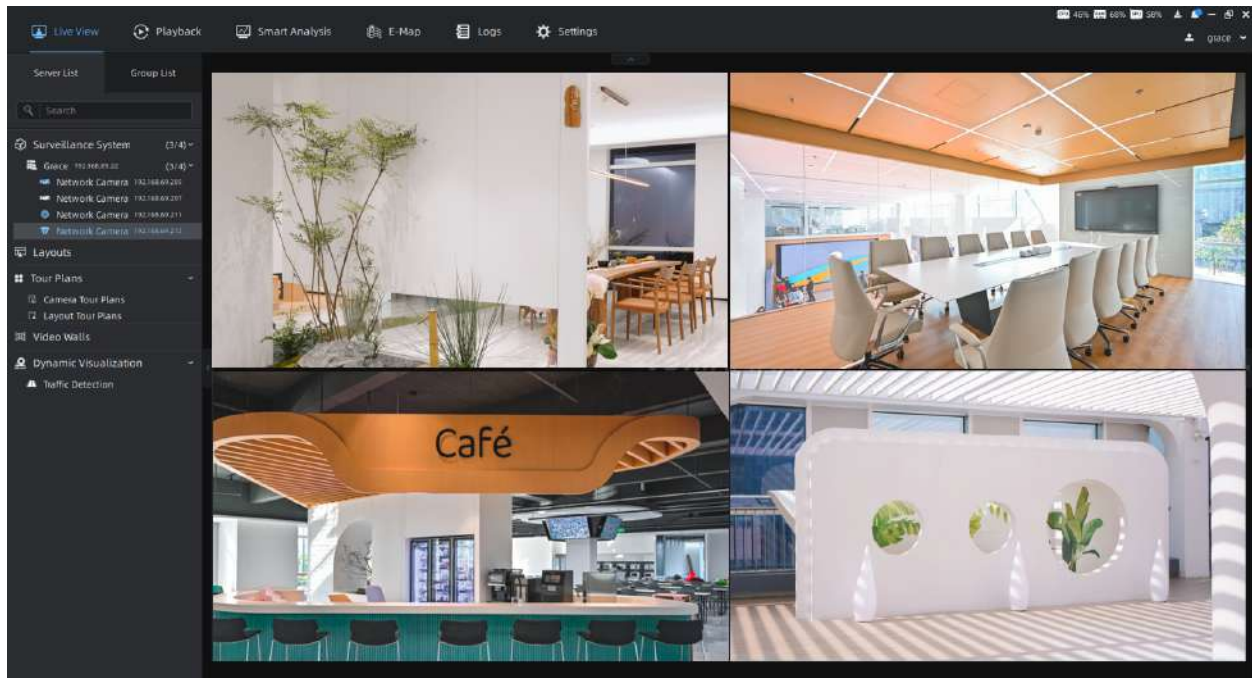





### ***3.5 Vizualizare live***

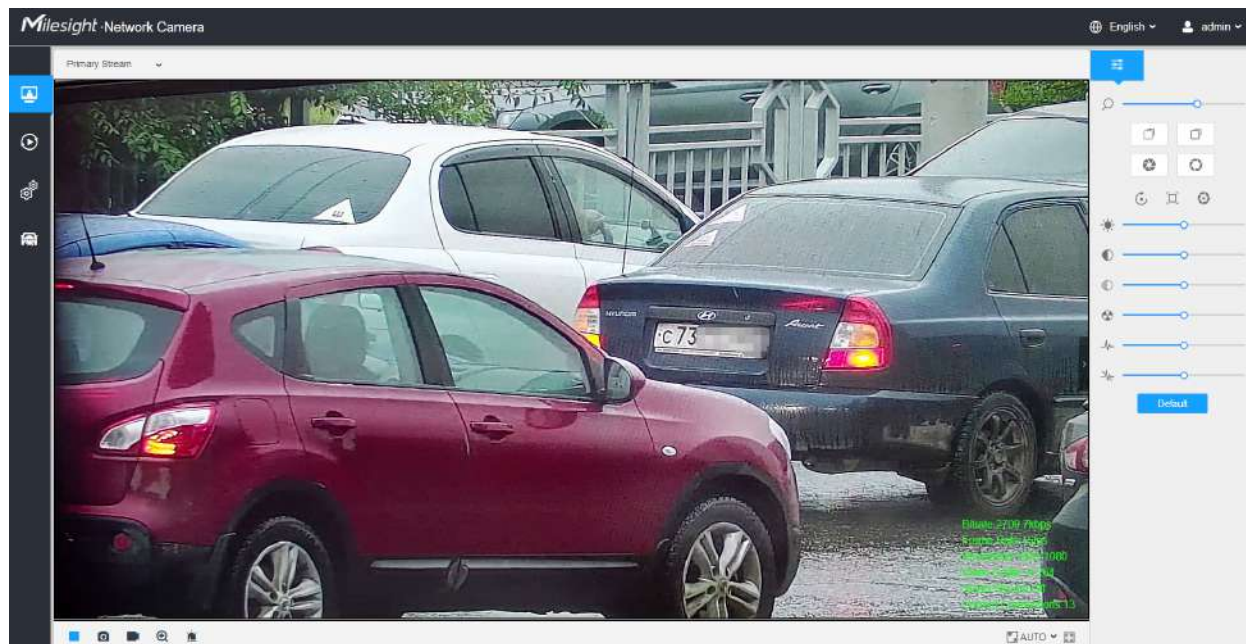







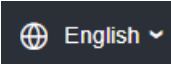
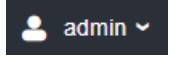
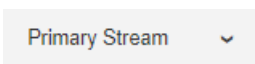

#### ***Video live***







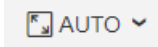

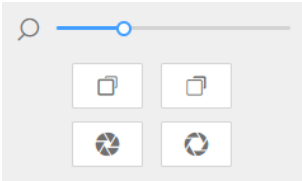

După ce s-a conectat cu succes la interfața web a camerei de rețea, utilizatorului i se permite să vizualizeze videoclipuri live după cum urmează.

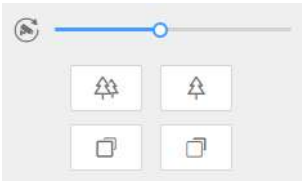

**Tabelul 71. Descrierea butoanelor**

Nu.	Parametru	Descriere
1	 Video live	Faceți clic pentru a accesa pagina de vizualizare live.
2	 Redare	Faceți clic pentru a accesa pagina de redare.
3	 Setări	Faceți clic pentru a accesa pagina de configurare.
4	 LPR	Faceți clic pentru a accesa modul LPR.
5	 English ▾	Faceți clic pentru a selecta limba sistemului.
6	 admin ▾	Afișați numele de utilizator și faceți clic pentru a deconecta.
7	 Primary Stream ▾	Alegeți fluxul ( <b>Primar/Secundar/Terțiar</b> ) pentru a se afișa în fereastra video curentă.

Nu.	Parametru	Descriere
8	 Înregistrare	La înregistrare, apare pictograma.
9	 Alarma	Când a fost declanșată o alarmă de detectare a mișcării, apare pictograma.
10	 Alarma	Cu excepția tipurilor de alarme de mai sus, când au fost declanșate alte alarme, apare pictograma.
11	 Stop/Play	<b>Stop/Play</b> vizualizare live.
12	 Instantaneu	Faceți clic pentru a captura imaginea curentă și a salva în calea configurată. Calea implicită este: C:\VMS\+-1\ IMAGE-MANUAL.
13	 Porniți/Opriți înregistrarea	Apasa pe <b>Începe să înregistrezi</b> video și salvați în calea configurată. Calea implicită este C:\VMS\+-1\MMS_Record. Faceți clic din nou pentru <b>Opriți înregistrarea</b> .
14	 Zoom digital	Când este activat, puteți mări o anumită zonă a imaginii video cu roțița mouse-ului.
15	 Ieșire manuală	Declanșați manual ieșirea alarmei camerei.
16	 Dimensiunea ferestrei	Faceți clic pentru a afișa imagini la dimensiunea unei ferestre.
17	 Ecran complet	Faceți clic pentru a afișa imaginile pe ecran complet.

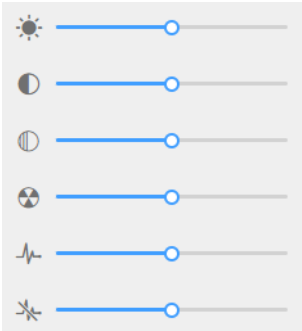
Nu.	Parametru	Descriere
		<p><b>Zoom:</b> Reglați lungimea zoom-ului lentilei.</p> <p> <b>Notă:</b> Funcționează numai când camera ta este echipată cu motorizare obiectiv.</p>
		<p><b>Focus-/Focus+:</b> Reglați focalizarea lentilei.</p> <p> <b>Notă:</b> Funcționează numai când camera ta este echipată cu motorizare obiectiv.</p>
		<p><b>Viteza de focalizare:</b> Pentru a regla viteza de focalizare.</p> <p> <b>Notă:</b> Funcționează numai atunci când camera este echipată cu lentile de focalizare automată.</p>
		<p><b>Zoom-/Zoom+:</b> Faceți clic pentru a mări și a micșora.</p> <p> <b>Notă:</b> Funcționează numai atunci când camera este echipată cu lentile de focalizare automată.</p>
		<p><b>Focus-/Focus+:</b> Faceți clic pentru a focaliza aproape sau departe de obiectiv.</p> <p> <b>Notă:</b> Funcționează numai atunci când camera este echipată cu lentile de focalizare automată.</p> <p>Inițializare obiectiv, focalizare auxiliară și iris automat.</p> <p> <b>Notă:</b></p> <ul style="list-style-type: none"> <li>Irisul automat este activat în mod implicit atunci când camera dvs. este echipată cu obiectiv de focalizare automată.</li> <li>Suportul Auto Iris pornește/dezactivează atunci când camera dvs. este echipată cu P-Iris.</li> </ul>
		<p><b>Luminozitate:</b> Reglați luminozitatea scenei.</p> <p><b>Contrast:</b> Reglați culoarea și contrastul luminii.</p> <p><b>Saturare:</b> Reglați Saturația imaginii. Saturația mai mare face culorile să pară mai „pure”, în timp ce cea mai mică pare mai „spălată”.</p> <p><b>Claritate:</b> Reglați claritatea imaginii. Claritate mai mare clarifică limita pixelilor și face ca imaginea să pară „mai clară”.</p> <p><b>2D DNR/DNR 3D:</b> Reglați nivelul de reducere a zgomotului.</p> <p><b>Mod implicit:</b> Restabiliți luminozitatea, contrastul și saturația la setările implicite.</p>

## Modul PTZ

După ce s-a conectat cu succes la interfața web a camerei de rețea PTZ, utilizatorului i se permite să vizualizeze videoclipuri live după cum urmează.

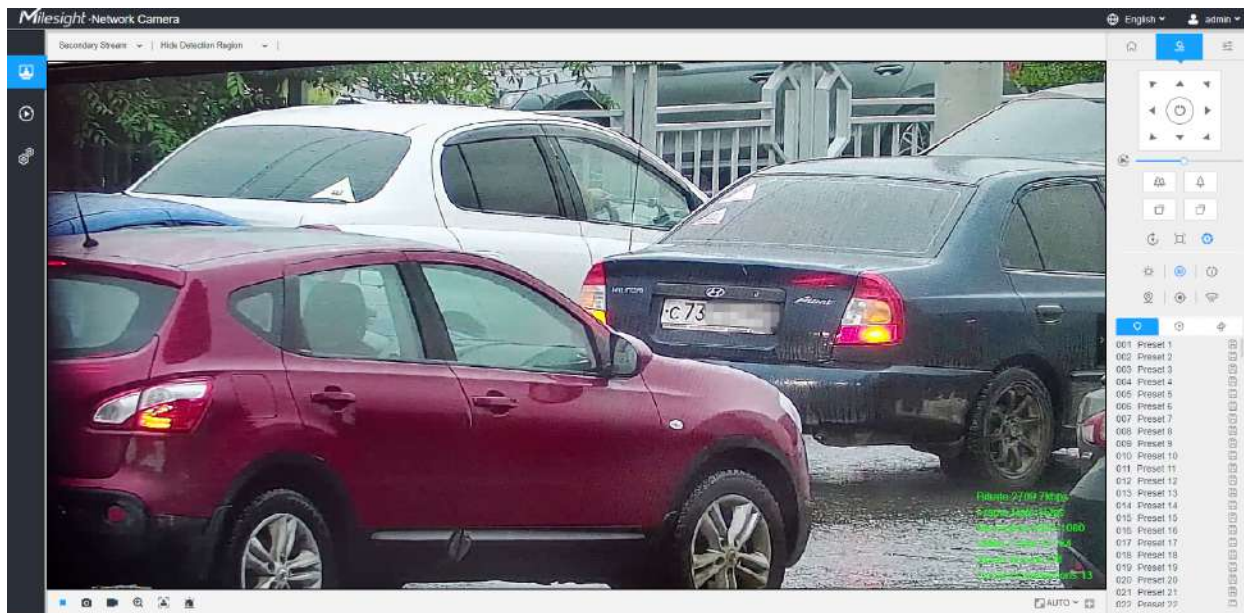







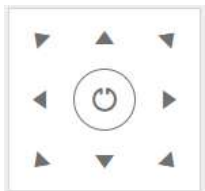
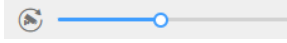

Operațiuni pe pagina Live View

**Notă:** Pentru descrierea altor butoane, puteți consulta [tabelul 1 \(pagina 24\)](#).

**Tabelul 72. Descrierea butoanelor**

Nu.	Parametru	Descriere
	 <p>Control PTZ</p>	Tasta de navigare este folosită pentru a controla direcția. Tasta de rotație este folosită pentru rotire automată.
	 <p>Viteza PTZ</p>	Pentru a regla viteza mișcărilor pan/tilt, de la 1 la 10.

Nu.	Parametru	Descriere
	 Zoom-/Zoom+	Faceți clic pentru a mări și a micșora.
	 Focus-/Focus+	Faceți clic pentru a focaliza aproape sau departe de obiectiv.
		Inițializare obiectiv, focalizare auxiliară și iris automat. <b>Notă:</b> Irisul automat este activat în mod implicit.
		<b>Iluminare pentru 30 de ani:</b> Faceți clic pentru a deschide/închide LED-ul alb pentru iluminare 30s. <b>Notă:</b> Doar pentru PTZ Bullet.
		<b>Poziționare 3D:</b> Faceți clic pentru a activa/dezactiva poziționarea 3D.
		<b>Patrula cu o singură atingere:</b> Faceți clic pentru a efectua patrula.
		<b>Auto Home:</b> Faceți clic pentru a activa Auto Home.
		<b>Dezumidificare:</b> Faceți clic pentru a activa modul de funcționare a ventilatorului.
		<b>Ștergător manual:</b> Activați ștergătorul să ștergă de două ori manual.
		Activați pentru a seta 300 de poziții presetate pentru fiecare canal de vizualizare regională.
		Activați pentru a seta 8 căi de patrulare pentru fiecare canal de vizualizare regională.
		Afișați modelul.

## Poziționare 3D

Poziționarea 3D permite utilizatorului să utilizeze clic și glisare ale mouse-ului pentru a controla PTZ.

### Pași:

1. Faceți clic  pe bara de instrumente a interfeței Live View.

2. Operați funcția de poziționare 3D

- Faceți clic stânga pe o poziție a Live View, iar poziția corespunzătoare va fi mutată în centrul Live View.

- Țineți apăsat butonul stâng al mouse-ului și trageți mouse-ul în dreapta jos sau în dreapta sus pe Live View, apoi puteți vedea un dreptunghi albastru. Poziția corespunzătoare va fi mutată în centrul Live View și va mări.
- Țineți apăsat butonul stâng al mouse-ului și trageți mouse-ul în stânga jos sau în stânga sus pe Live View, apoi puteți vedea un dreptunghi albastru. Poziția corespunzătoare va fi mutată în centrul Live View și micșorează.
- Cu cât dreptunghiul este mai mare, cu atât se va acționa mai mic mărirea/micșorarea.

#### Setați/Apeleți o Presetare/Patrulare/Model

O presetare este o poziție predefinită a imaginii. Puteți face clic pe butonul de apel din lista presetată pentru a merge rapid la poziția dorită a imaginii.

#### Setați o presetare:

**Pasul 1:**În panoul de control PTZ, selectați un număr presetat din lista de presetări și, de asemenea, puteți personaliza numele presetat afișat pe ecran. Numele patrului afișat pe ecran va fi, de asemenea, personalizat dacă personalizați numele presetat și setați o patrulă așa cum se arată mai jos;





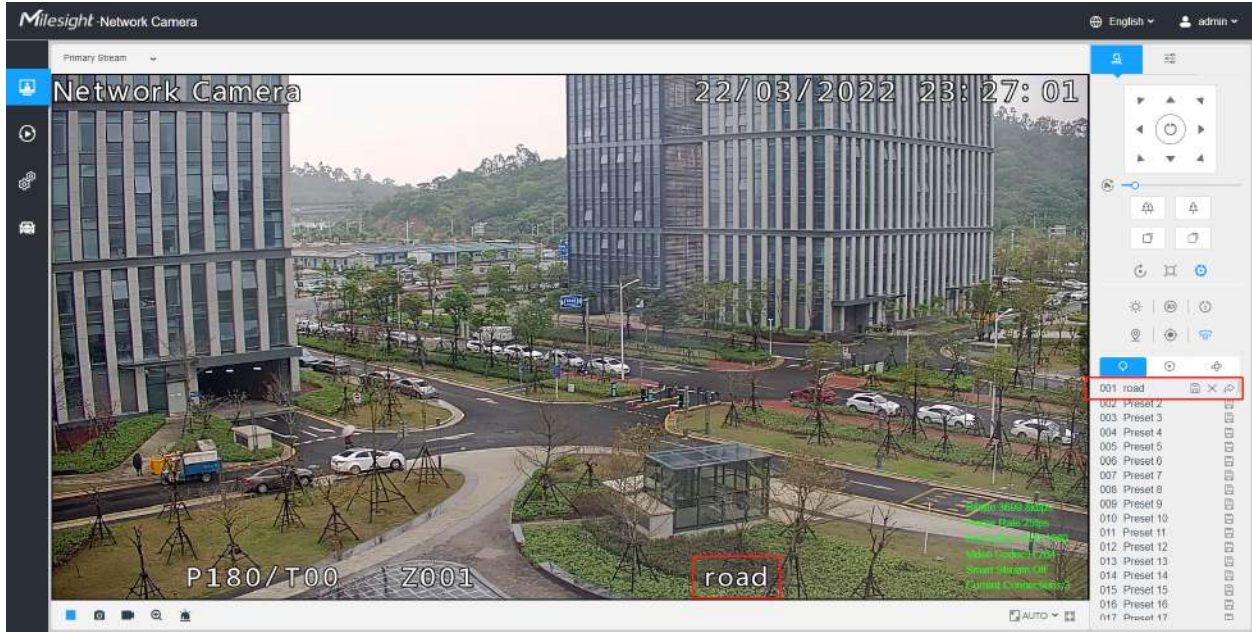

**Pasul 2:** Utilizați butoanele de control PTZ pentru a muta obiectivul în poziția interesată;

**Pasul 3:** Clic  pentru a salva setarea presetei curente;

**Pasul 4:** Clic  pentru a șterge presetarea aleasă.

**Notă:** Pot fi configurate până la 300 de presetări (18 presetări nu sunt modificabile). Pot fi configurate până la 300 de presetări (pentru fiecare canal de vizualizare regional).

**Apelarea unei presetări:**

Selecțați o presetare definită din lista de presetări și faceți clic  pentru a apela presetarea.

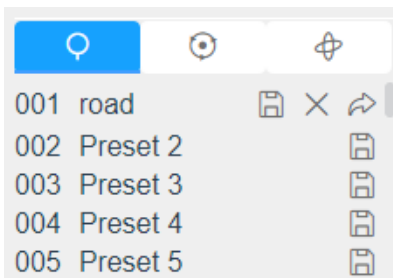

**Notă:** Următoarele presetări sunt predefinite cu comenzi speciale. Le poți apela doar, dar nu le poți configura. De exemplu, presetarea 037 este „Autoverificarea”. Dacă apeleți numărul presetat 037, camera PTZ va porni imediat funcția de autoverificare.

**Tabelul 73. Presetari speciale**

Presetare specială	Funcție	Presetare specială	Funcție
33	Flip automat (numai Speed Dome)	43	Calea 7
34	Du-te la Zero	44	Calea 8
35	Verificare personală	45	Model 1
36	Patrulare	46	Modelul 2
37	Calea 1	47	Model 3
38	Calea 2	48	Model4
39	Calea 3	49	Opriti scanarea
40	Calea 4	50	Auto scanare
41	Calea 5	53	Ștergător
42	Calea 6		



### Setați/Apeleți o patrulă

O patrulă este o serie memorată de funcții prestabilite. Poate fi configurat și apelat în lista de setări de patrulare. Puteți personaliza până la 8 patruli și poate fi configurat cu 48 de presetări. Înainte de a configura patrula, trebuie să vă asigurați că presetările pe care doriți să le adăugați la patrulare au fost definite.

### Stabiliți o patrulă:

**Pasul 1:**În panoul de control PTZ, faceți clic  pentru a intra în interfața de setări de patrulare;

**Pasul 2:**Selectați un număr de patrulă, va apărea pictograma de setare , apăsați-l;

**Pasul 3:**Faceți clic  pentru a adăuga presetări la această patrulă, așa cum se arată în figură;

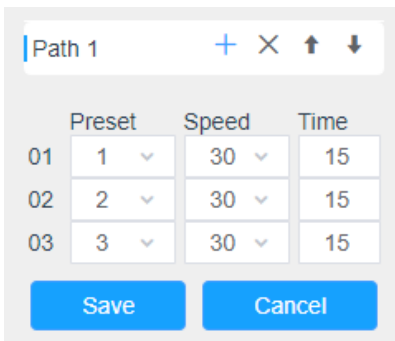

	Preset	Speed	Time
01	1	30	15
02	2	30	15
03	3	30	15

**Pasul 4:**Configurați numărul prestabilit, viteza de patrulare și timpul de patrulare;

**Tabelul 74. Descrierea setărilor de patrulare**

Nume	Descriere
Viteza de patrulare	Viteza de trecere de la o presetare la alta.
Timpul de patrulare	Durata șederii într-un punct de patrulare. Camera PTZ se mută la un alt punct de patrulare după timpul de patrulare setat.

**Pasul 5:**Clic  pentru a salva setările de patrulare.

#### Notă:

- Viteza de patrulare funcționează numai în modul de patrulare.
- Timpul de patrulare ar trebui să fie 15~120s pentru PTZ Bullet și 0~120s pentru Speed Dome.

#### Sunați o patrulă:

În panoul de control PTZ, selectați o patrulă definită din lista de patrulare și faceți clic pe  a apela la patrulare, așa cum se arată mai jos.

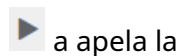

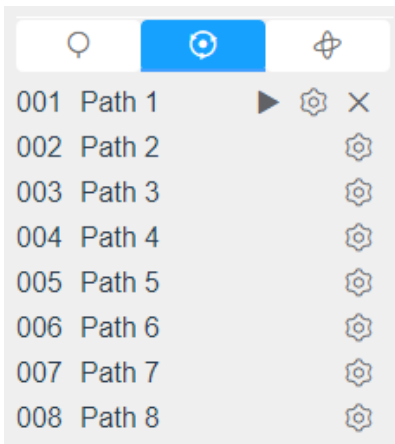

**Notă:** Cele trei butoane din spatele listei de patrulare înseamnă: Play, Set and Delete.

#### Setați/Apeleți un model

Un model este o serie memorată de funcții de pan, înclinare, zoom și presetare. Poate fi apelat pe interfața de setări model. Pot fi setate până la 4 modele.

#### Setați un model:

**Pasul 1:** În panoul de control PTZ, faceți clic  pentru a intra în interfața de setări a modelului;

**Pasul 2:** Selectați un număr de model din lista de modele, așa cum se arată în figura de mai jos;

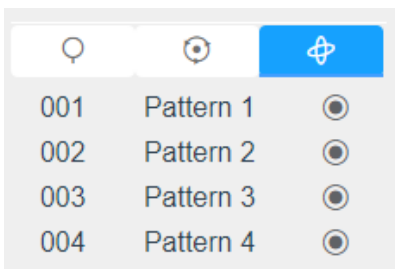

**Pasul 3:** Clic  pentru a activa înregistrarea acțiunilor de panning, înclinare și zoom;

**Pasul 4:** Utilizați butoanele controlerului PTZ pentru a muta obiectivul în poziția interesată;

**Pasul 5:** Clic  pentru a salva toate setările modelului.

**Notă:** Procentul de număr de pe OSD este spațiul rămas al modelului. Începeți cu 100% și epuizați 0%.

#### Apeleți un model:

În panoul de control PTZ, selectați un model definit din lista de modele, faceți clic pe model, așa cum se arată în figura de mai jos.



a apela la

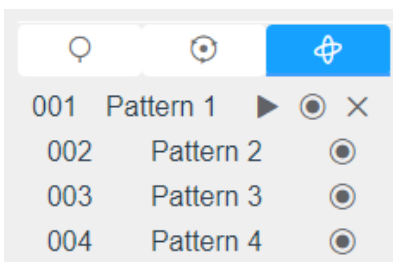

### Notă:

Cele trei butoane din spatele listei de modele înseamnă: Redare, Înregistrare și Ștergere.

Când configurați modelul, pan și înclinare sunt valide, dar limita se oprește și răsturnarea automată va fi invalidă. De asemenea, operația de poziționare 3D nu este acceptată.

## Modul LPR

Camera Milesight LPR acceptă interfața profesională LPR Live View, poate afișa rezultatele recunoașterii plăcuțelor de înmatriculare în timp real și poate afișa instantaneele plăcuțelor de înmatriculare detectate, ceea ce realizează o soluție LPR autonomă.

După conectarea cu succes la interfața web a camerei de rețea LPR, utilizatorii pot face clic pentru a accesa pagina Mod LPR, care este afișată după cum urmează.

No.	License Plate	Snapshot	Plate Type	Plate Color	Vehicle Type	Vehicle Color	Vehicle Brand	Speed	Direction	Detection Region	Time	Operation
241	KD		Visitor	Yellow	SUV	Gray	Hyundai	-	↑ Away	1	2023-11-28 10:52:52.743	

**Panoul din stânga:** Interfața Live View a camerelor LPR.

**Panoul din dreapta:** Instantanee ale vehiculului în timp real și afișează informațiile despre vehicul conform instantaneului.



**Panoul de jos:** Afișează informațiile despre vehiculele detectate recent.

 **Notă:**

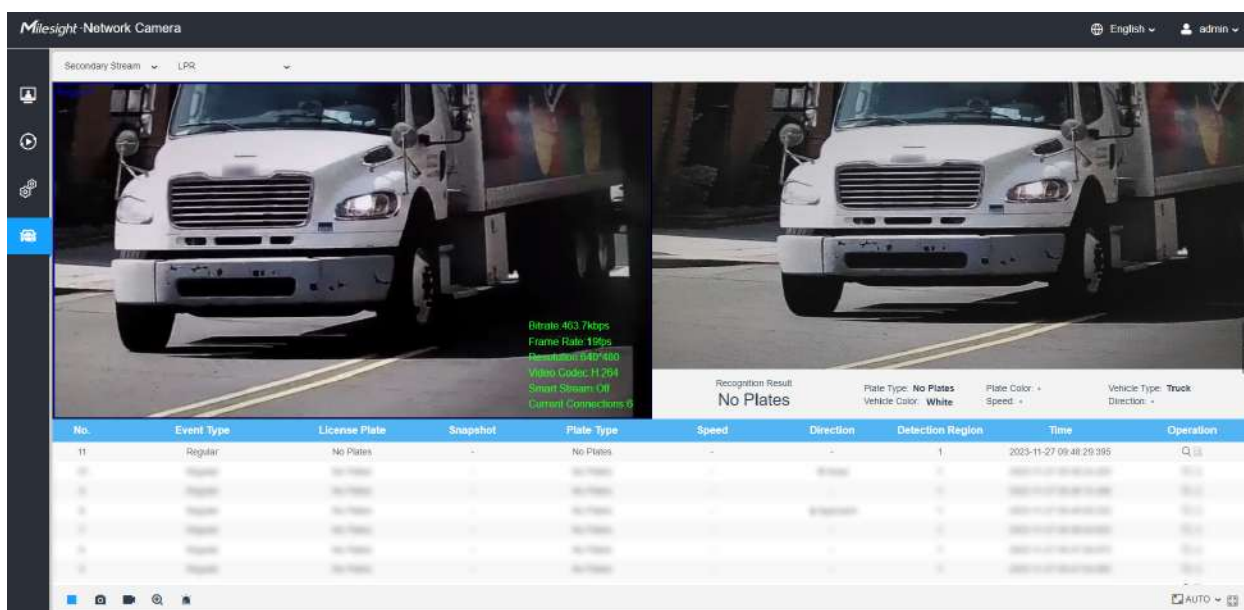

- Viteza poate fi detectată numai de camerele de rețea Radar LPR.
- Vehiculele fără numere de înmatriculare vor fi detectate și surprinse de camere în timp real, iar rezultatele recunoașterii vor fi înregistrate ca „Fără plăcuțe”.













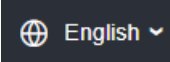
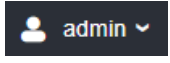
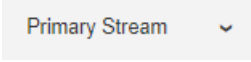





The screenshot displays the Milesight Network Camera interface. It features a live video feed on the left, a snapshot of the detected vehicle on the right, and a table of detected vehicles at the bottom. The table includes columns for No., Event Type, License Plate, Snapshot, Plate Type, Speed, Direction, Detection Region, Time, and Operation. The detected vehicle is a white truck with no license plate, detected in the first region at 2023-11-27 09:48:25:395.

No.	Event Type	License Plate	Snapshot	Plate Type	Speed	Direction	Detection Region	Time	Operation
11	Regular	No Plates		No Plates	-	-	1	2023-11-27 09:48:25:395	

**Tabelul 75. Descrierea butoanelor**

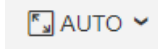
	Parametru	Descriere
1	 Video live	Faceți clic pentru a accesa pagina de vizualizare live.
2	 Redare	Faceți clic pentru a accesa pagina de redare.

	Parametru	Descriere
3	 Setări	Faceți clic pentru a accesa pagina de configurare.
4	 Modul LPR	Faceți clic pentru a accesa pagina Mod LPR.
5		Faceți clic pentru a selecta limba sistemului.
6		Afișați numele de utilizator și faceți clic pentru a deconecta.
7		Alegeți fluxul ( <b>Primar/Secundar/Terțiar</b> ) pentru a se afișa în fereastra video curentă.
8		Alegeți opțiunile ( <b>Ascundeți regiunea de detectare/LPR</b> ) pentru a ascunde/a arăta regiunea de detectare în fereastra video curentă.
9	 Stop/Play	<b>Stop/Play</b> vizualizare live.
10	 Alarma	Când plăcuțele de înmatriculare din Lista Neagră trec, apare pictograma.
11	 Alarma	Când plăcuțele de înmatriculare din Lista Albă trec, apare pictograma.
12	 Alarma	Când plăcuțele de înmatriculare pentru vizitatori trec, apare pictograma.
13	 Alarma	Când a fost declanșată o alarmă de parcare ilegală, apare pictograma.
14	 Instantaneu	Faceți clic pentru a captura imaginea curentă și a salva în calea configurată. Calea implicită este: C:\VMS\+1\ IMAGE-MANUAL.

	Parametru	Descriere
15	 Porniți/Opriți înregistrarea	Apasa pe <b>Începe să înregistrezi</b> video și salvați în calea configurată. Faceți clic din nou pentru a opri înregistrarea. Calea implicită este C:\VMS\ + - 1\MS_Record. Faceți clic din nou pentru <b>Opriți înregistrarea</b> .
16	 Zoom digital	Când este activat, puteți mări o anumită zonă a imaginii video cu roțița mouse-ului.
17	 Ieșire manuală	Declanșați manual ieșirea alarmei camerei.
18	 Dimensiunea ferestrei	Faceți clic pentru a afișa imagini la dimensiunea unei ferestre.
19	 Ecran complet	Faceți clic pentru a afișa imaginile pe ecran complet.
Operation		Faceți clic pentru a vizualiza plăcuța de înmatriculare selectată cu o imagine mare.
Operation		Faceți clic pentru a adăuga plăcuța de înmatriculare selectată la Lista albă/neagră. <div data-bbox="776 1136 1377 1381" style="border: 1px solid #ccc; padding: 10px; margin-top: 10px;"> <div style="background-color: #007bff; color: white; padding: 5px; display: flex; justify-content: space-between; align-items: center;"> <span>Add</span> <span>×</span> </div> <div style="padding: 10px;"> <p>License Plate <input type="text" value="DDA3334"/></p> <p>Type <input type="text" value="Black List"/></p> <p style="text-align: right;"> <input type="button" value="Save"/> <input type="button" value="Cancel"/> </p> </div> </div>

## 3.6 Redare

### Redare

Clic  pentru a intra în interfața de redare. În această parte, puteți căuta și reda fișierul fișiere video înregistrate stocate pe carduri SD sau NAS. Interfața de redare este după cum urmează:





**Pasul 1:** Apasă pe "Căutare", alegeți tipul de date și înregistrare când apare fereastra.

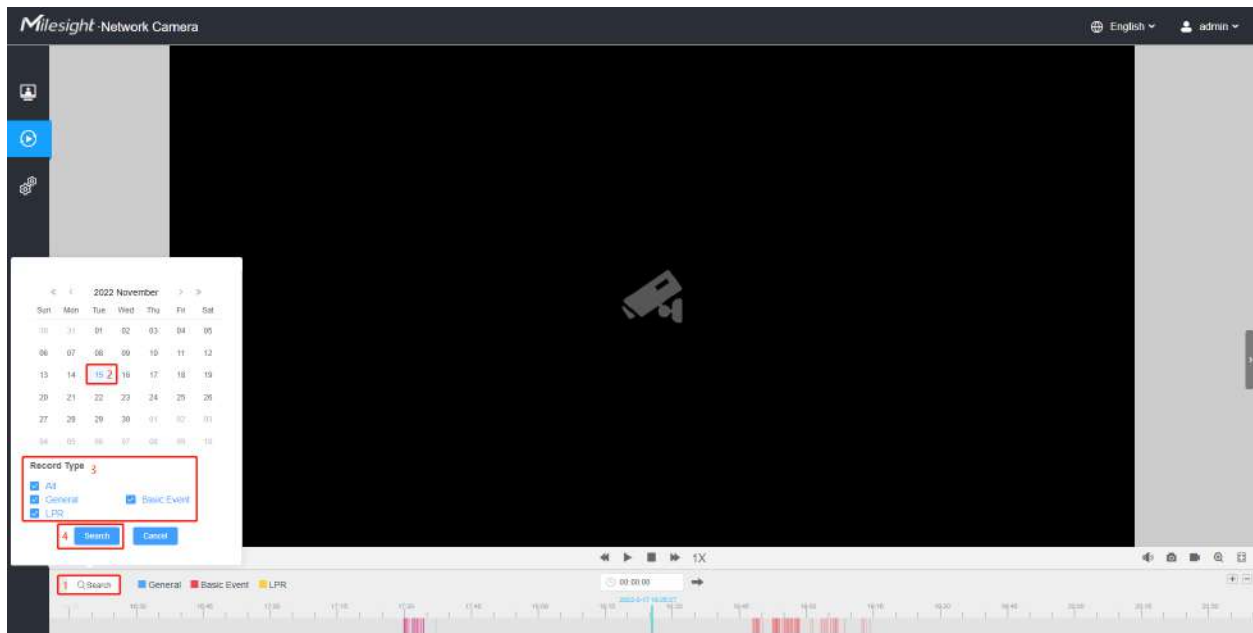



**Pasul 2:** Cronologia afișează fișierele video pentru ziua respectivă și arată culori diferite în funcție de tipul de înregistrare selectat. Trageți bara de progres cu mouse-ul pentru a localiza punctul exact de redare, după cum este necesar.



**Notă:** De asemenea, puteți introduce ora și faceți clic  pentru a localiza punctul de redare în  00:00:00  deus. De asemenea, puteți face clic   pentru micșorare/în bara de progres.

**Pasul 3:** Clic  pentru a reda fișierele video găsite la această dată. Bara de instrumente de pe butonul de Interfața de redare poate fi utilizată pentru a controla progresul redării.

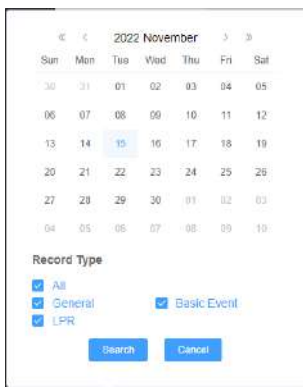
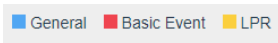







**Tabelul 76. Descrierea butoanelor**

Nu.	Parametru	Descriere
		<p>Pentru camera LPR, tipul de înregistrare include <b>Toate/General/Eveniment de bază/LPR</b>. Cronologia va afișa culori diferite în funcție de tipul de înregistrare selectat, după cum urmează:</p> <p></p>
1	 <p>Viteză în jos/Viteză în creștere/Viteză</p>	<p>Reglați viteza de redare a videoclipurilor.</p> <p><b>Încetinește:</b> Include 0,5X și 0,25X pentru Play.</p> <p><b>Accelera:</b> Include 2X și 4X pentru Play.</p> <p><b>Viteză:</b> Viteza de redare implicită este 1X</p>

Nu.	Parametru	Descriere
2	 Redare/Pauză	Redați/Întrerupeți videoclipul.
3	 Stop	Opriți videoclipul.
4	 Timp de căutare	Selectați ora pe care doriți să o localizați.
5	 A sari	Mergi la.

**Tabelul 77. Descrierea butoanelor**

Nu.	Parametru	Descriere
1	 Mut	Faceți clic pentru a activa audio.
2	 Instantaneu	Faceți clic pentru a face un instantaneu.
3	 Porniți/Opriți înregistrarea	Faceți clic pentru a începe/opri înregistrarea.
4	 Zoom digital	Faceți clic pentru a porni/dezactiva mărirea.
5	 Ecran complet	Ecran complet.
6	 Timpul Extinde/Îngusta	Timpul se îngustează/se extinde.

## 3.7 Setări

### 3.7.1 Media

#### Video

Parametrii fluxului pot fi setați în acest modul, adaptându-se la diferite medii și cerințe de rețea.

#### Setări de flux primar

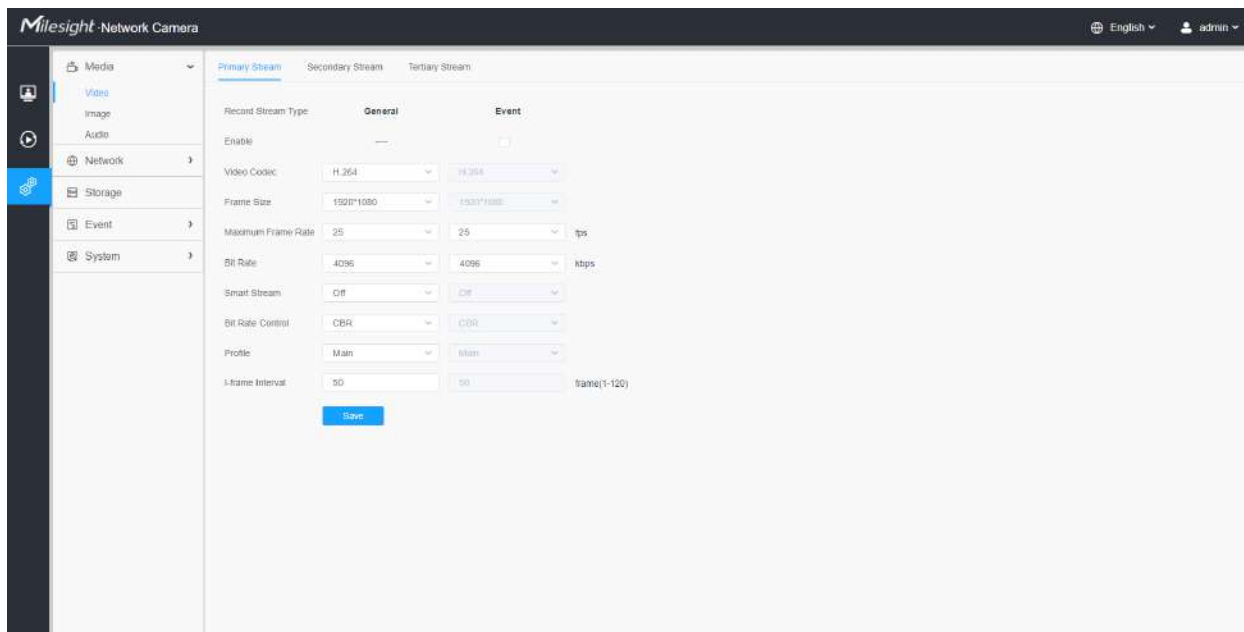

The screenshot displays the 'Mlesight Network Camera' web interface. The left sidebar contains navigation options: Media (Video, Image, Audio), Network, Storage, Event, and System. The main content area is titled 'Primary Stream' and is divided into 'General' and 'Event' tabs. The 'General' tab is active, showing the following settings:

Parameter	Value
Record Stream Type	General
Enable	<input type="checkbox"/>
Video Codec	H.264
Frame Size	1920*1080
Maximum Frame Rate	25 fps
Bit Rate	4096 kbps
Smart Stream	Off
Bit Rate Control	CBR
Profile	Main
I-frame Interval	50 frame(1-120)

A 'Save' button is located at the bottom of the settings panel.

#### Setări de flux secundar

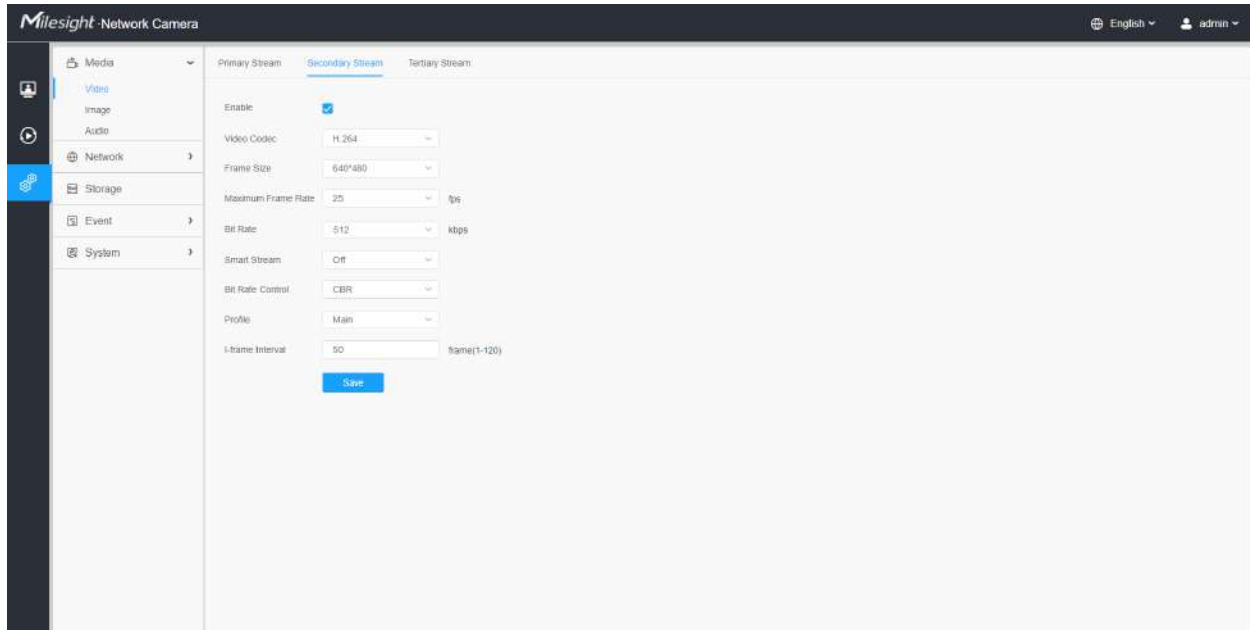

## Setări pentru fluxul terțiar

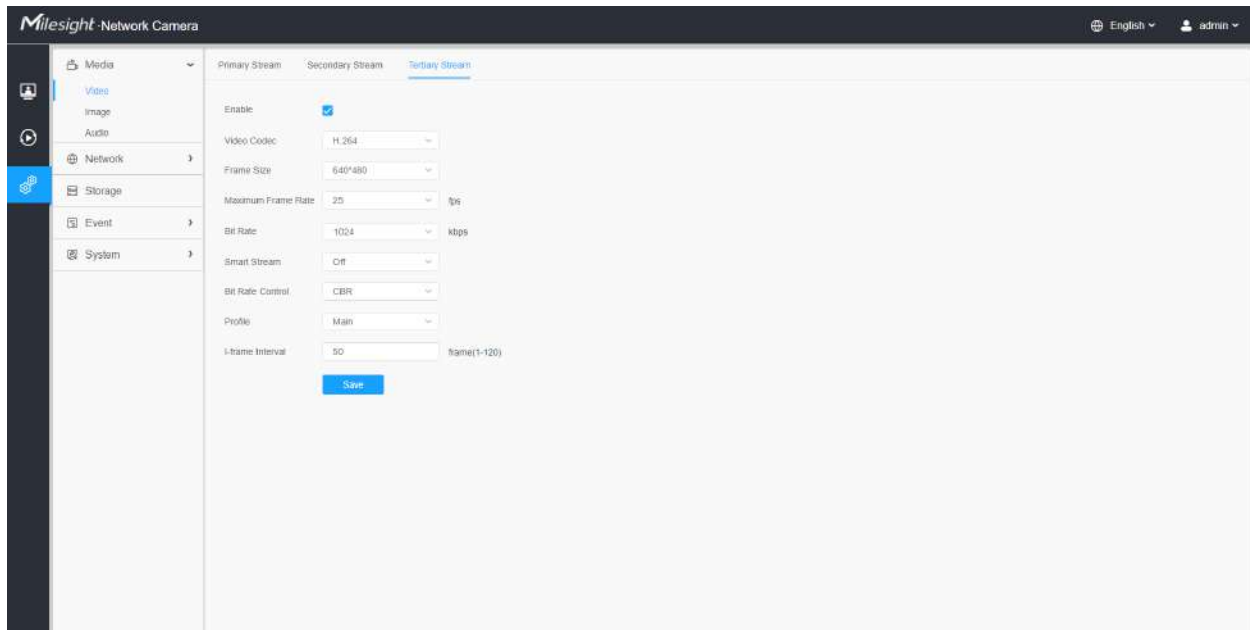

## Tabelul 78. Descrierea butoanelor

Parametrii	Introducere a funcției
Înregistrați tipul fluxului	<p><b>General&amp;Evenimente</b>sunt disponibile numai pentru<b>Fluxul principal</b>.<b>General</b>se referă la înregistrarea video continuă, în timp ce<b>Eveniment</b>include evenimente care pot declanșa alarme, cum ar fi Mișcare, Excepție, LPR și așa mai departe.</p> <p>Acest element poate seta separat o rată de biți și o rată de cadre diferite pentru diferite tipuri de flux de înregistrare. Dacă utilizatorul alege<b>Eveniment</b>, videoclipul va fi înregistrat în funcție de configurația tipului de flux video atunci când are loc un eveniment, reducând astfel mult spațiul de stocare a înregistrării.</p>
Activați fluxul de evenimente	Acest element este opțional numai dacă ați selectat Evenimentul.
Codec video	Sunt disponibile H.265/H.264/MJPEG.
Marimea ramei	<p>Opțiunile includ 8M(3840×2160), 6M(3072×2048), 5M(2592*1944), 5M(2560*1920), 5M(2560*1440), 4M(2592*1520), 3M(2304*1920), 3M(2304*1920) , 3M(2048*1536), 1080P(1920*1080), 2M(1600*1200), 1,3M(1280*960), 720P(1280*720), D1(704*576).</p> <p>Pentru<b>Flux secundar</b>, include 704*576, 640*480, 640*360, 352*288, 320*240, 320*192, 320*176.</p> <p>Pentru<b>Fluxul terțiar</b>, include 1920*1080, 1280*720, 704*576, 640*480, 640*360, 352*288, 320*240, 320*192, 320*176.</p> <p> <b>Notă:</b>Opțiunile de<b>Marimea ramei</b>sunt variabile în funcție de model.</p>
Rata maximă de cadre	Rata maximă de reîmprospătare a cadrelor pe secundă și este variabilă în funcție de mod.
Rata de biți	<p>Transmițând biți de date pe secundă, acest element este opțional numai dacă selectați H.265/H.264</p> <p>Setați rata de biți la 16~16384 Kbps. Valoarea mai mare corespunde calitate video mai mare și este necesară și o lățime de bandă mai mare.</p>
Flux inteligent	<p>Opțional pentru a activa/dezactiva modul Smart Stream. Modul Smart Stream reduce remarcabil lățimea de bandă și cerințele de stocare a datelor pentru camerele de rețea, asigurând în același timp calitatea înaltă a imaginilor și este un codec reglabil pe 10 niveluri.</p> <p><b>Nivel:</b> Nivelul 1~10 sunt disponibile după cum este necesar.</p>
Controlul ratei de biți	<b>CBR:</b> Bitrate constantă. Rata de ieșire CBR este constantă.
	<b>VBR:</b> Rată de biți variabilă. Fișierele VBR variază cantitatea de date de ieșire pe segment de timp.
Calitatea imaginii	<b>Scăzut/Mediu/Înalt</b> sunt disponibile, acest element este opțional numai dacă selectați VBR.

Parametrii	Introducere a funcției
<b>Profil</b>	Opțiunea este pentru H.264, Main/High/Base poate fi selectată după cum este necesar.
<b>I-frame Interval</b>	Setați intervalul I-frame la 1~120, 50 pentru valoarea implicită. Acest element este opțional numai dacă selectați H.265/H.264. Numărul trebuie să fie un multiplu al numărului de cadre.

## Imagine

Setările generale ale imaginii, inclusiv reglarea imaginii, setarea zi/noapte și îmbunătățirea imaginii pot fi setate în acest modul. Conținutul OSD (On Screen Display), masca de confidențialitate și timpul video pot fi afișate pentru a îmbogăți informațiile despre imagine.

### **General**

Setările generale ale imaginii, inclusiv Reglarea imaginii, Lumina LED albă, Comutatorul zi/noapte, Parametrii zi/noapte, Expunerea, Iluminarea de fundal, Balansul de alb, Îmbunătățirea imaginii și Afișarea pot fi setate în acest modul.

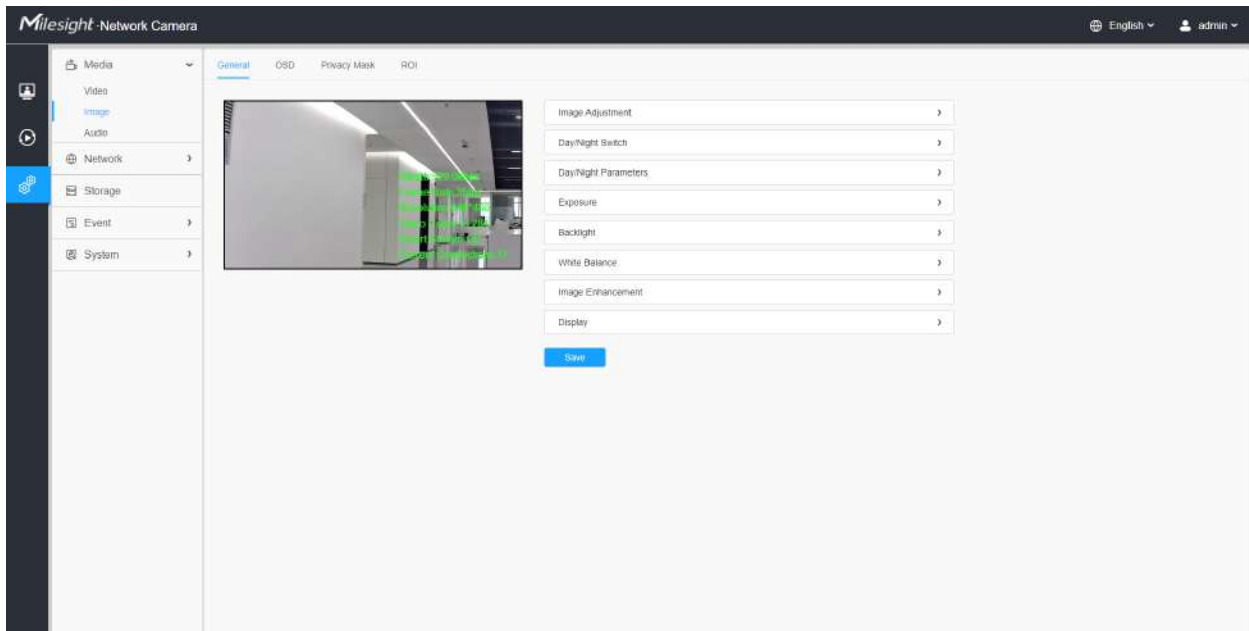

[Ajustare imagine]

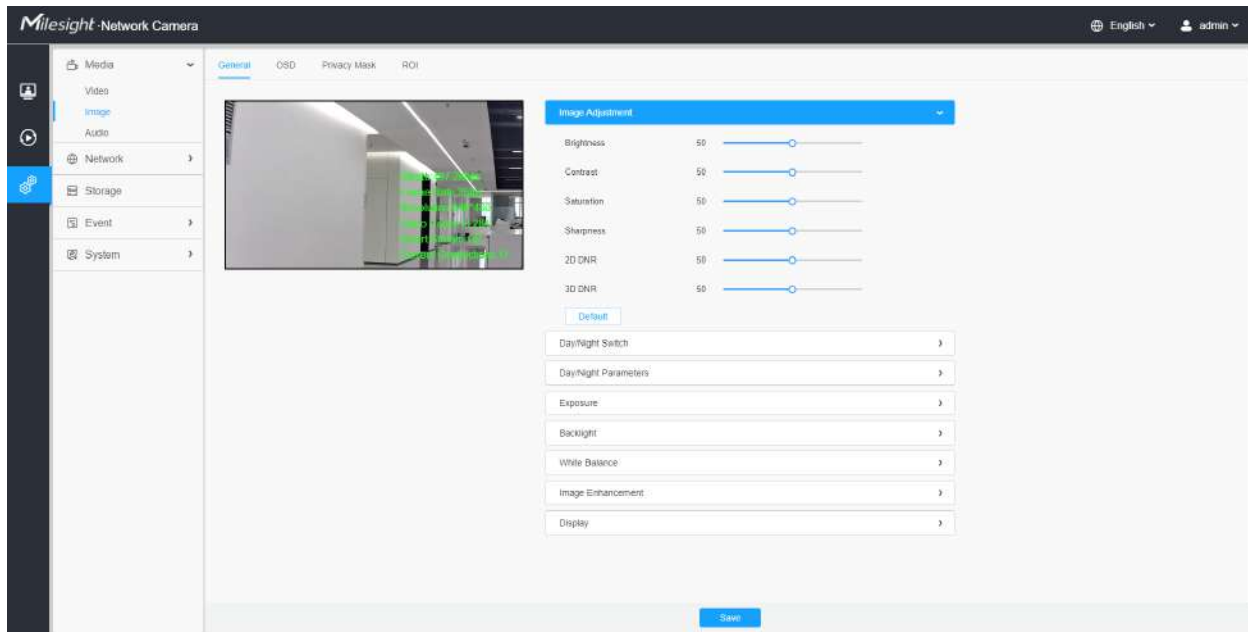

Tabelul 79. Descrierea butoanelor

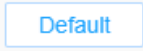
Parametrii	Introducere a funcției
<b>Luminozitate</b>	Reglați luminozitatea scenei.
<b>Contrast</b>	Reglați culoarea și contrastul luminii.
<b>Saturare</b>	Reglați Saturația imaginii. Saturația mai mare face culorile să pară mai „pure”, în timp ce cea mai mică pare mai „spălată”.
<b>Claritate</b>	Reglați claritatea imaginii. Claritate mai mare clarifică limita pixelilor și face ca imaginea să pară „mai clară”.
<b>2D DNR</b>	Reglați nivelul de reducere a zgomotului.
<b>DNR 3D</b>	Restabiliți luminozitatea, contrastul și saturația la setările implicite.
	Faceți clic pe acest buton pentru a reveni la setarea implicită.

### [Lumină LED albă]

Această opțiune este utilizată pentru a controla lumina LED albă a modelului de lumină suplimentară. Sunt disponibile 4 opțiuni, inclusiv Auto, Always On, Off și Personalize.

#### Notă:

- Asigurați-vă că modelul camerei este un model de lumină suplimentară cu lumină LED albă.
- Lumina LED albă și lumina IR nu pot fi pornite în același timp.



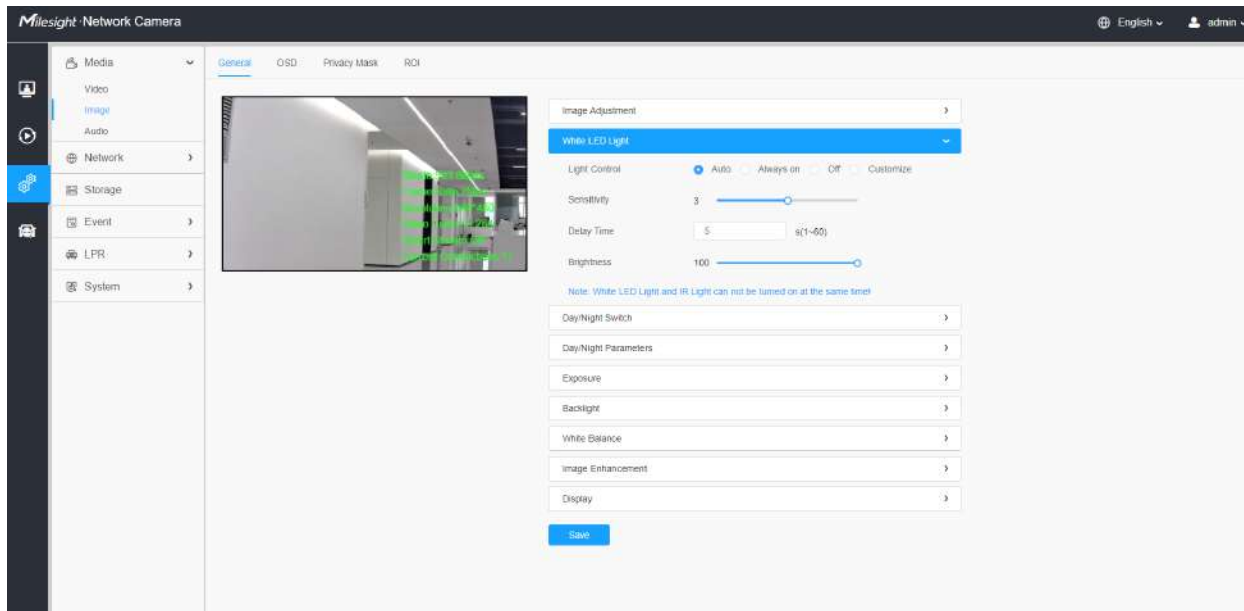

Tabelul 80. Descrierea opțiunilor

Parametrii	Introducere a funcției
<p data-bbox="215 1419 358 1440">Control de lumini</p>	<p data-bbox="586 993 1338 1041">Selectați această opțiune pentru a controla automat lumina LED albă pe baza imaginii. Puteți personaliza sensibilitatea și timpul de întârziere.</p> <div data-bbox="586 1073 1382 1404"> </div> <ul data-bbox="618 1446 1398 1745" style="list-style-type: none"> <li>• <b>Sensibilitate:</b> Această opțiune este de a regla sensibilitatea luminii LED albe, nivelurile 1~5 sunt disponibile, iar nivelul implicit este 3. Cu cât sensibilitatea este mai mare, cu atât este mai ușor să comutați starea luminii LED albe în funcție de modificările luminii imaginii. De exemplu, atunci când sensibilitatea este setată la nivelul 5, se va aprinde LED-ul alb atunci când lumina din mediu nu este foarte întunecată.</li> <li>• <b>Timp de intarziere:</b> Această opțiune este pentru a evita modificările stării luminii LED albe din cauza schimbărilor bruște de lumină în mediu. Cu cât timpul de întârziere este mai lung, cu atât timpul de răspuns este mai lung pentru aprinderea și stingerea LED-ului alb. Sunt disponibile 1~60s, iar opțiunea implicită este 5s. De exemplu, aici am setat timpul de întârziere la 5 secunde, dacă imaginea se luminează brusc din cauza unei mașini care trece cu farurile aprinse, lumina LED albă nu se va stinge imediat.</li> </ul>
<p data-bbox="420 1797 524 1822"><b>Mereu pe</b></p>	<p data-bbox="586 1801 1138 1822">Selectați această opțiune pentru a menține LED-ul alb mereu aprins.</p>
<p data-bbox="461 1850 500 1875"><b>Off</b></p>	<p data-bbox="586 1854 1125 1875">Selectați această opțiune pentru a menține LED-ul alb mereu stins.</p>

Parametrii		Introducere a funcției
	<b>Personalizați</b>	<p>Selectați această opțiune pentru a personaliza ora de începere și ora de sfârșit a luminii LED albe.</p> <div style="border: 1px solid #ccc; padding: 10px; background-color: #f9f9f9;"> <p style="background-color: #007bff; color: white; padding: 5px; margin-bottom: 10px;">White LED Light <span style="float: right;">▼</span></p> <p>Light Control <span style="margin-left: 20px;"><input type="radio"/> Auto</span> <span style="margin-left: 20px;"><input type="radio"/> Always on</span> <span style="margin-left: 20px;"><input type="radio"/> Off</span> <span style="margin-left: 20px;"><input checked="" type="radio"/> Customize</span></p> <p>Start Time <span style="margin-left: 20px;"><input type="text" value="18:00"/></span></p> <p>End Time <span style="margin-left: 20px;"><input type="text" value="06:00"/></span></p> <p>Brightness <span style="margin-left: 20px;">100 <input type="range" value="100"/></span></p> <p style="color: #007bff; font-size: small;">Note: White LED Light and IR Light can not be turned on at the same time!</p> </div>
<b>Luminozitate</b>		Utilizatorii pot personaliza luminozitatea, nivelurile 1-100 sunt disponibile, cu cât nivelul este mai mare, cu atât lumina LED albă este mai strălucitoare.



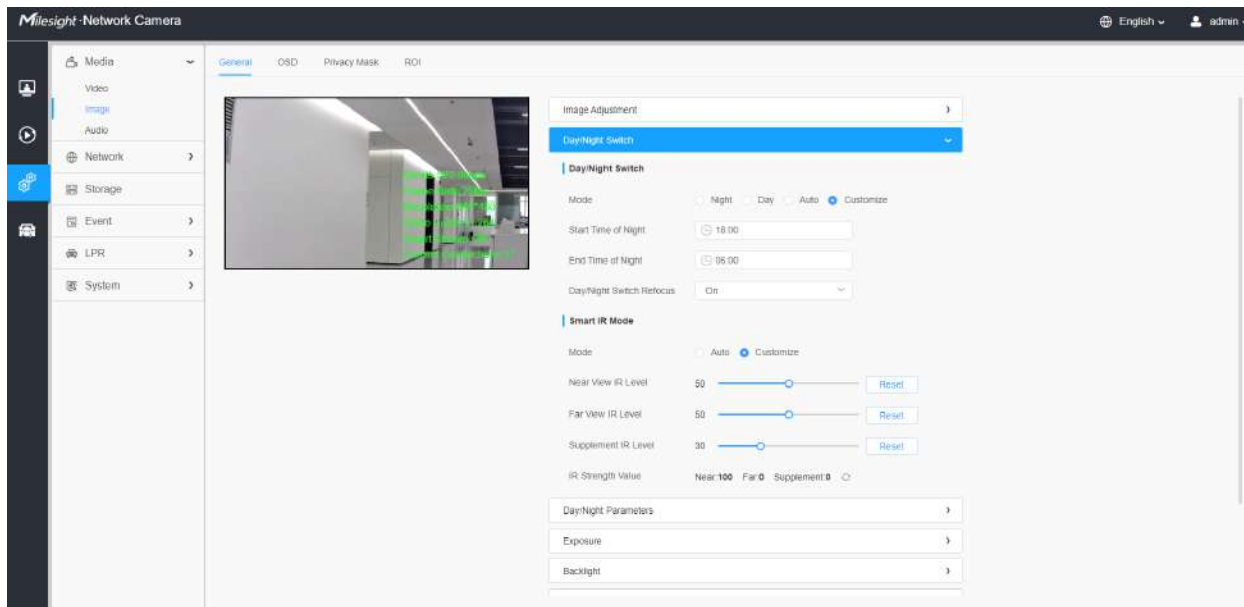

### [Comutare zi/noapte]

Această opțiune este utilizată pentru a controla modul Zi/Noapte. Și am aplicat **Tehnologie Smart IR II** pe cameră. Combină faza lungă și faza scurtă, îmbunătățind tehnologia LED-urilor IR pentru a oferi o claritate și o calitate mai bună a imaginii, indiferent de distanța obiectului. De asemenea, luminozitatea fazei scurte și a fazei lungi pot fi ajustate manual sau automat pe baza raportului de zoom. Mai mult, cu panoul anti-reflexie IR, transmisia luminii infrarosii este mult crescută.





Există 4 moduri pentru comutarea zi/noapte, inclusiv Noapte, Zi, Auto și Personalizare.

### Tabelul 81. Descrierea opțiunilor

Parametrii		Introducere a funcției
<b>Zi noapte</b> Intrerupator Reconcentrați-vă	<b>Noapte</b>	<p>Treceți la modul de noapte în funcție de parametrii modului de noapte.</p> <p> <b>Notă:</b>Există mai mulți parametri, cum ar fi nivelul de expunere, timpul maxim de expunere și intervalul IR-CUT etc., asociați modului.</p>
	<b>Zi</b>	<p>Treceți la modul zi în funcție de parametrii modului zi.</p> <p> <b>Notă:</b>Există mai mulți parametri, cum ar fi nivelul de expunere, timpul maxim de expunere și intervalul IR-CUT etc., asociați modului.</p>
	<b>Auto</b>	<p>Selectați această opțiune pentru a comuta automat modul zi/noapte în funcție de imagine.</p> <ul style="list-style-type: none"> <li>• <b>Valoare de la zi la noapte:</b>Puteți seta sensibilitatea pentru comutarea modului zi în modul noapte. Când valoarea curentului senzorului de lumină IR este mai mică decât această valoare, aceasta va comuta Modul Zi în Modul Noapte. Puteți face clic pe  pentru a reseta valoarea până la 36.</li> <li>• <b>Valoare de noapte la zi:</b>Aceasta este sensibilitatea pentru comutarea modului de noapte în modul de zi. Când valoarea curentului senzorului de lumină IR este mai mare decât această valoare, va fi comutați Modul Noapte în Modul Zi. Puteți face clic pe valoare  pentru a reseta până la 82.</li> <li>• <b>Valoarea senzorului de lumină IR:</b>Valoarea curentă a senzorului de lumină IR.</li> </ul>
	<b>Personalizați</b>	<p>Selectați această opțiune pentru a personaliza ora de început și ora de sfârșit a nopții.</p> <ul style="list-style-type: none"> <li>• <b>Ora de începere a nopții:</b>Puteți seta ora pentru a începe modul Noapte.</li> <li>• <b>Ora de sfârșit a nopții:</b>Puteți seta ora pentru a începe modul Zi.</li> </ul>
	<b>Zi noapte</b> Intrerupator Reconcentrați-vă	<p>Cu această opțiune activată, camera se va refocala atunci când comută între modul zi și modul noapte.</p>

Există 2 moduri pentru modul Smart IR pentru a obține cel mai bun efect, inclusiv Auto și Personalizare.

## Tabelul 82. Descrierea butoanelor

Parametrii	Introducere a funcției
	<p>Selecționați această opțiune pentru a regla automat puterea LED-ului pentru faza scurtă, LED-ul pentru faza mare și a luminii suplimentare cu LED IR pe baza raportului de zoom.</p> <div data-bbox="581 359 1279 548"> <p><b>Smart IR Mode</b></p> <p>Mode <input checked="" type="radio"/> Auto <input type="radio"/> Customize</p> <p>IR Strength Value Near: <b>20</b> Far: <b>70</b> Supplement: <b>70</b> <input type="radio"/></p> </div> <p> <b>Notă:</b></p> <ul style="list-style-type: none"> <li>• În modul automat, puterea luminii suplimentare IR va fi aceeași cu cea a LED-ului pentru faze lungi.</li> <li>• Pentru funcția de lumină suplimentară IR LRD, asigurați-vă că modelul camerei este un model de lumină suplimentară cu lumină LED IR.</li> </ul>
Modul inteligent IR	<p>Selecționați această opțiune pentru a regla manual puterea LED-ului pentru faza scurtă, a LED-ului pentru faza mare și a luminii suplimentare cu LED IR. Puteți vedea efectul acestor LED-uri în imagine în timp real pe măsură ce ajustați puterea și puteți, de asemenea, să faceți clic</p> <div data-bbox="581 890 711 936"> <p><b>Reset</b></p> </div> <p>pentru a reseta puterea luminii.</p> <ul style="list-style-type: none"> <li>• <b>Near View IR Level:</b> Reglați puterea luminii nivelului luminii LED-ului Low Beams de la 0 la 100.</li> <li>• <b>Nivel IR Vizualizare departe:</b> Reglați puterea luminii nivelului luminii LED cu faze înalte de la 0 la 100.</li> <li>• <b>Supliment nivel IR:</b> Reglați puterea luminii suplimentare IR de la 0 la 100.</li> <li>• <b>Valoarea puterii IR:</b> Afișați valoarea curentă a LED-ului cu faza scurtă, LED-ul cu faza lungă și valoarea luminii suplimentare cu LED-uri IR.</li> </ul> <div data-bbox="581 1230 1279 1570"> <p><b>Smart IR Mode</b></p> <p>Mode <input type="radio"/> Auto <input checked="" type="radio"/> Customize</p> <p>Near View IR Level 70 <input type="range" value="70"/> <b>Reset</b></p> <p>Far View IR Level 70 <input type="range" value="70"/> <b>Reset</b></p> <p>Supplement IR Level 100 <input type="range" value="100"/> <b>Reset</b></p> <p>IR Strength Value Near: <b>70</b> Far: <b>70</b> Supplement: <b>100</b> <input type="radio"/></p> </div> <p> <b>Notă:</b> Pentru demonstrația video a luminii suplimentare, puteți consulta:</p> <ul style="list-style-type: none"> <li>• Lumină suplimentară cu LED IR: <a href="https://youtu.be/YVTVR88V0Rg">https://youtu.be/YVTVR88V0Rg</a></li> <li>• Lumină suplimentară LED albă: <a href="https://youtu.be/wn18oEzY5yk">https://youtu.be/wn18oEzY5yk</a></li> </ul>

## [Parametri zi/noapte]

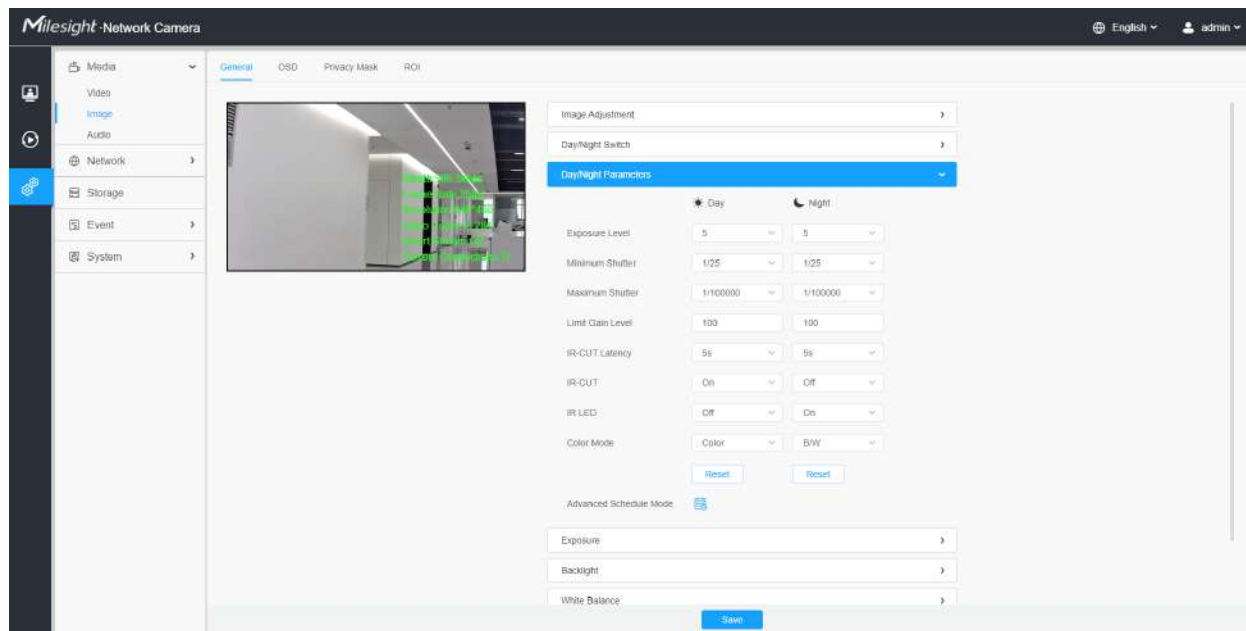

**Tabelul 83. Descrierea butoanelor**

Parametrii	Introducere a funcției
Nivelul de expunere	Nivelurile 0~10 sunt disponibile pentru a satisface nevoile dvs.
Obturator minim	Obturatorul minim este același cu timpul maxim de expunere. Setează obturatorul minim la 1~1/100000s.
Obturator maxim	Obturatorul maxim este același cu timpul minim de expunere. Setează obturatorul maxim la 1~1/100000s.
Latență IR-CUT	Intervalul de timp pentru comutarea unui mod la altul.
Limită nivelul câștigului	Setați nivelul de câștig limită la 1~100.
IR-CUT	Porniți/dezactivați IR-CUT.
LED IR	Porniți/opriți LED-ul IR.
Modul color	Selectați modul Alb/Negru sau Culoare.

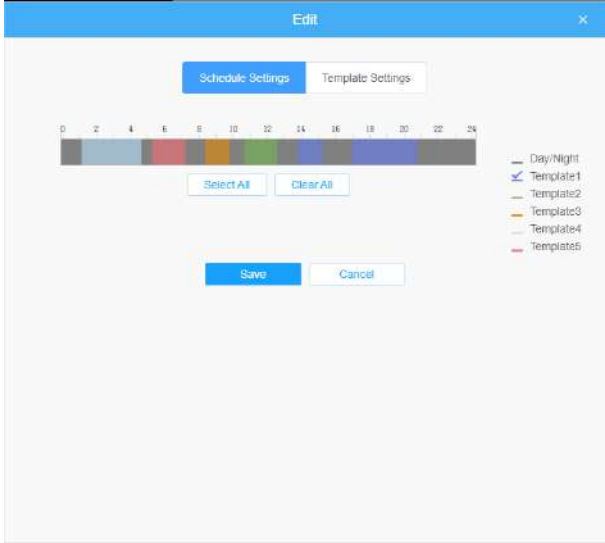
Parametrii	Introducere a funcției
<p style="text-align: center;">   <b>Modul de programare avansat</b> </p>	<p>Aici vă puteți personaliza cerințele speciale pentru diferite ore, apoi modul Zi și modul Noapte se vor comuta automat în funcție de setările dvs.</p> 

**[Expunere]**

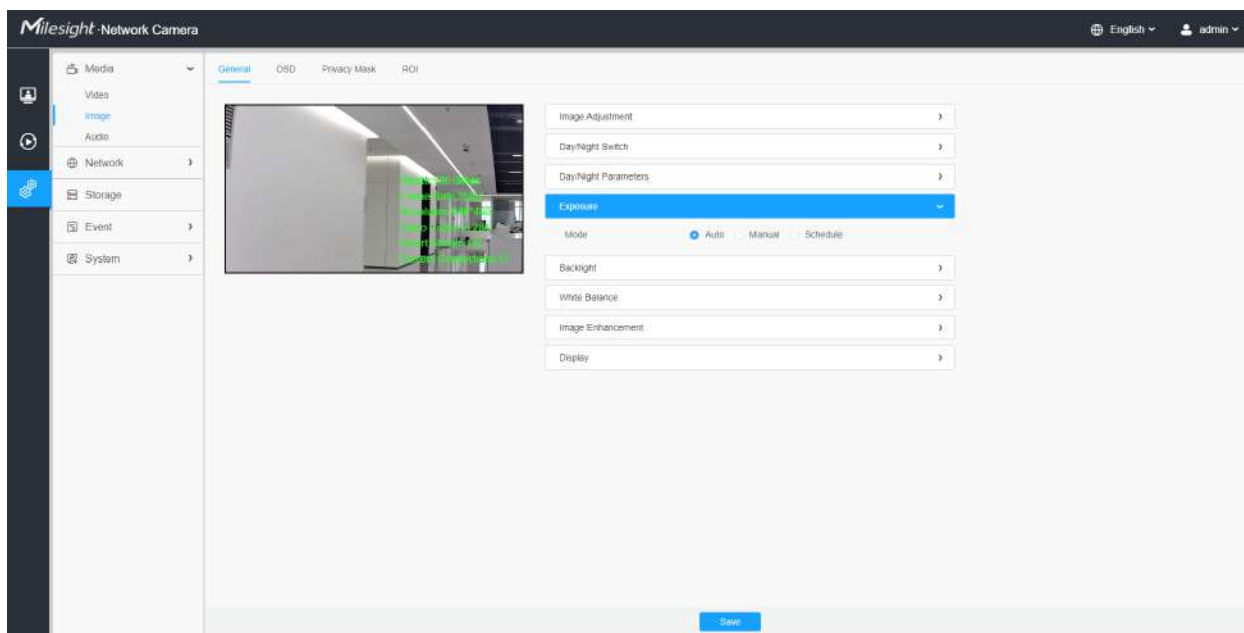

**Tabelul 84. Descrierea butoanelor**

Parametrii	Introducere a funcției
<p><b>Modul de expunere</b></p>	<p>Modul automat, modul manual și modul programare sunt disponibile.</p> <p><b>Mod auto:</b> Camera va ajusta automat luminozitatea în funcție de mediul de lumină.</p> <p><b>Mod manual:</b> Aparatul foto va regla luminozitatea în funcție de valoarea pe care o setați, puteți seta timpul de expunere de la 1~1/100000s, cu cât valoarea este mai mare, cu atât imaginea este mai luminoasă.</p> <p><b>Modul de programare:</b> Puteți personaliza programul pentru a activa/dezactiva modul automat și modul manual.</p> 

[Iluminare de fundal]

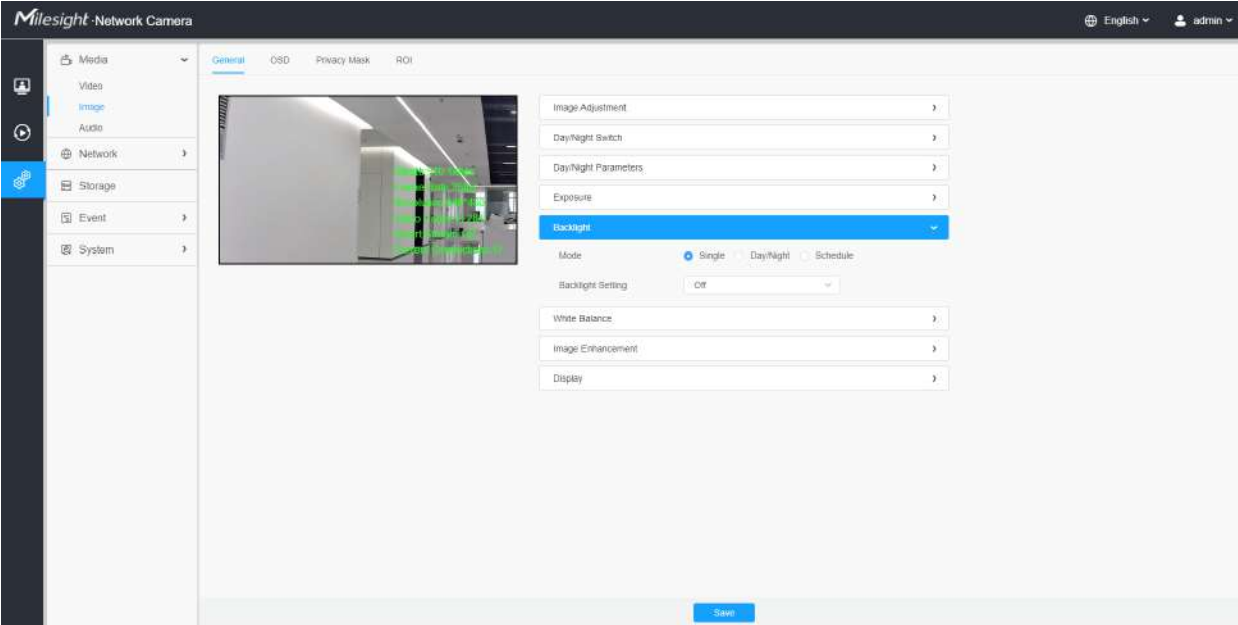

**Tabelul 85. Descrierea butoanelor**

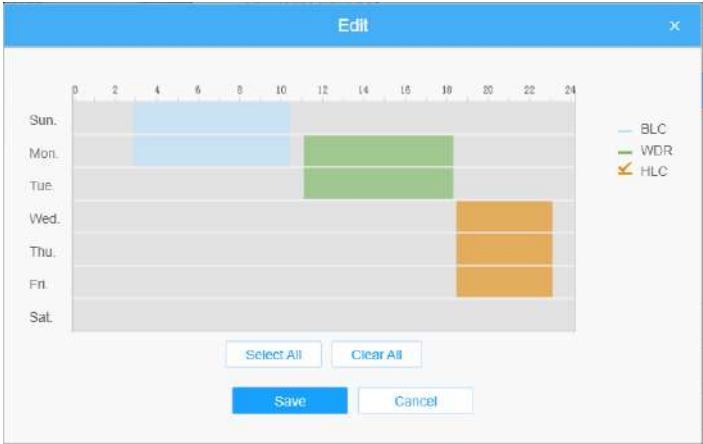
Parametrii	Introducere a funcției
<p><b>Mod iluminare de fundal</b></p>	<p><b>Mod unic:</b>Setați modul unic pentru BLC/WDR/HLC.</p> <p> <b>Notă:</b>Nu acceptați WDR și HLC general când este activat High Frame Rate.</p> <p><b>Mod zi/noapte:</b>Acceptă separat BLC/WDR/HLC în modul Ziua de îmbunătățire/Modul de îmbunătățire nocturnă.</p> <p><b>Modul de programare:</b>Setați modul de programare pentru BLC/WDR/HLC. Puteți personaliza programul pentru a activa/dezactiva modul BLC/WDR/HLC.</p> 

 **Notă:**

- Pentru mai multe detalii despre **Video pornit și dezactivat Milesight WDR**, puteți face clic pe YouTube:

<https://www.youtube.com/watch?v=McoOL0Pyk0w>

- Pentru mai multe detalii despre **Demo video Milesight Ultra Low-light - HLC**, puteți face clic pe YouTube:

<https://www.youtube.com/watch?v=ly8uKWbii40>

- Pentru mai multe detalii despre **Milesight Super WDR Pro**, puteți face clic pe YouTube:

<https://www.youtube.com/watch?v=edsPZXBjRnI>

- Pentru mai multe detalii despre **Performanță Milesight Super WDR**, puteți face clic pe YouTube:

<https://www.youtube.com/watch?v=BKEZ6BW-YZE>

**[Echilibru alb]**



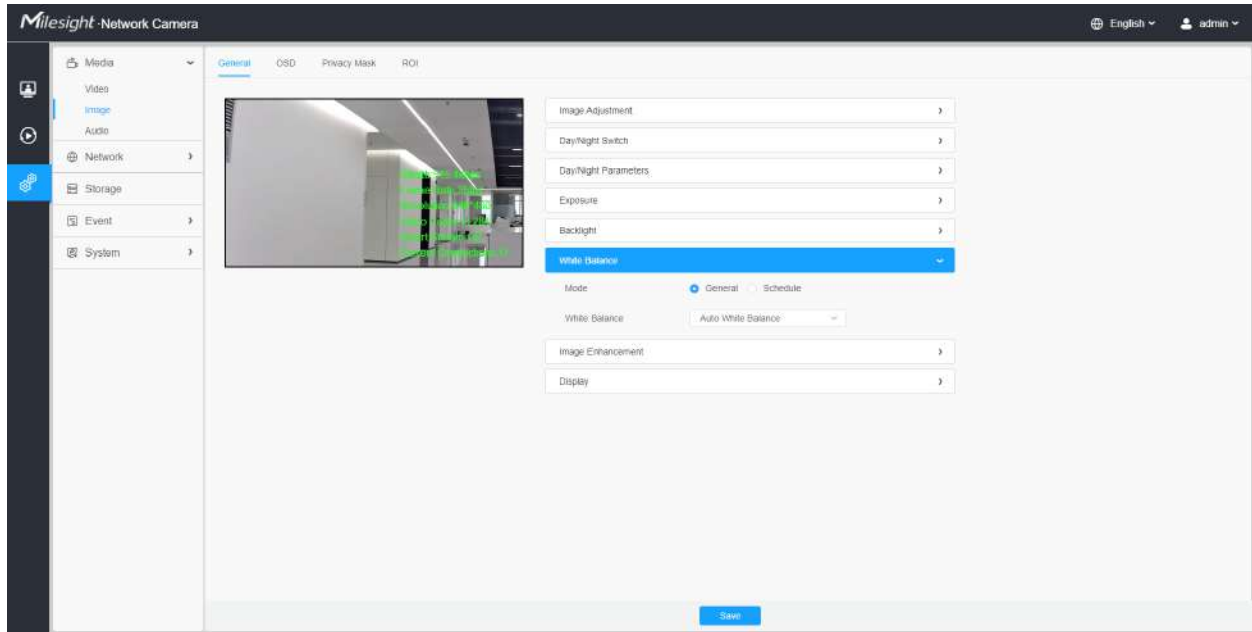

Tabelul 86. Descrierea butoanelor

Parametrii	Introducere a funcției
<b>Echilibru alb</b>	<p>Pentru a restabili obiectele albe, a eliminat distorsiunea de culoare cauzată de lumina mediului.</p> <p><b>Mod:</b>General și Program sunt disponibile.</p> <hr/> <p><b>Mod general:</b>Selectați un mod de balans de alb după cum este necesar</p> <ul style="list-style-type: none"> <li>• <b>Balans de alb automat:</b>Această opțiune va activa automat funcția de balans de alb.</li> <li>• <b>Balans manual de alb:</b>Setați manual Nivelul de câștig roșu și Nivelul de câștig albastru.</li> <li>• <b>Lampa incandescentă:</b>Selectați această opțiune atunci când lumina este similară cu lampa incandescentă.</li> <li>• <b>Lampă cu lumină caldă:</b>Selectați această opțiune când lumina este similară cu lampa cu lumină caldă.</li> <li>• <b>Lumina naturala:</b> Selectați această opțiune când nu există altă lumină decât lumină naturală.</li> <li>• <b>Lampă fluorescentă:</b>Selectați această opțiune când lumina este similară cu Lampa fluorescentă.</li> </ul>

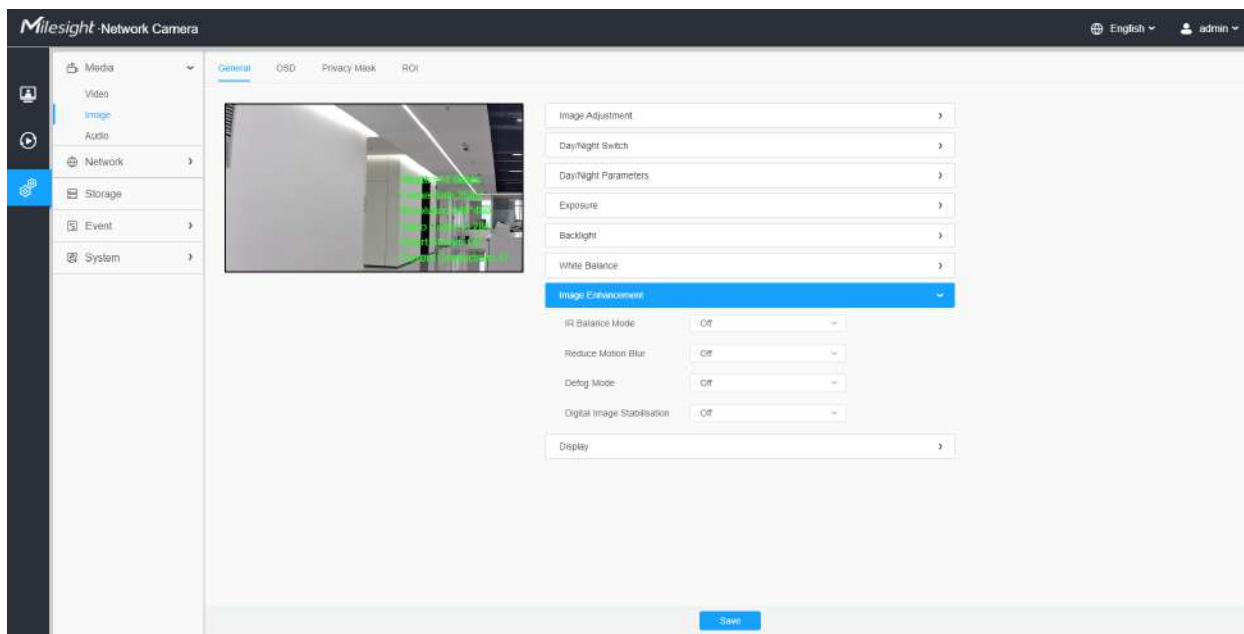

Parametrii	Introducere a funcției
	<p><b>Modul de programare:</b> Selectați această opțiune pentru a personaliza programul pentru a activa/dezactiva modulele de mai sus.</p> 

[De îmbunătățire a imaginii]



Tabelul 87. Descrierea butoanelor

Parametrii	Introducere a funcției
<p><b>Mod de echilibrare IR</b></p>	<p>Există o opțiune de a porni/opri LED-ul IR.</p> <p>Modul IR Balance ar evita problema supraexpunerii și a întunericului, iar LED-ul IR se va schimba în funcție de iluminarea reală.</p>

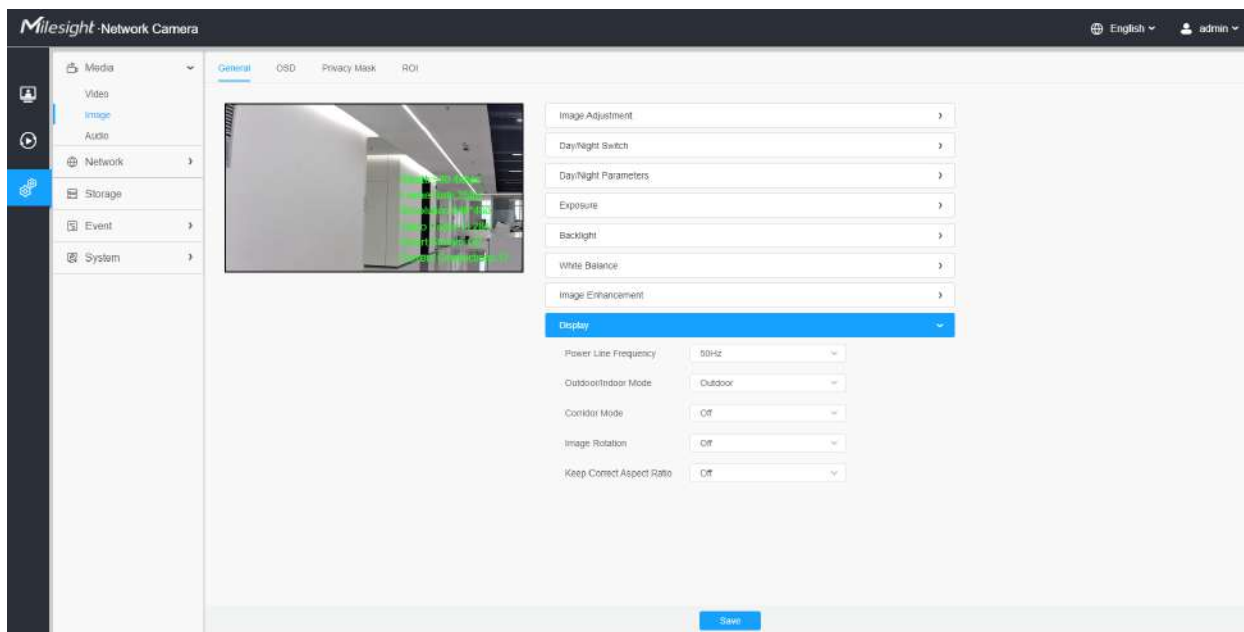

Parametrii	Introducere a funcției
Reduceți estomparea în mișcare	<p>Activați această funcție pentru a reduce în mod eficient neclaritatea în mișcare a obiectelor.</p> <p>Puteți ajusta nivelul de estompare de la 1 la 100.</p> <p> <b>Notă:</b> Pentru mai multe detalii despre <b>Miesight Deblur</b>, puteți face clic pe YouTube:</p> <p><a href="https://www.youtube.com/watch?v=-vynrami51s">https://www.youtube.com/watch?v=-vynrami51s</a></p>
Modul dezaburire	<p>Efect de imagine mai bun pe vreme cețoasă.</p> <p> <b>Notă:</b></p> <ul style="list-style-type: none"> <li>Pentru mai multe detalii despre <b>Dezaburire milesight</b>, puteți face clic pe YouTube:</li> </ul> <p><a href="https://www.youtube.com/watch?v=a9od7Trao4U">https://www.youtube.com/watch?v=a9od7Trao4U</a></p>
Stabilizare digitală a imaginii	Reduceți neclaritatea și tremurarea imaginii.

## [Afișa]



**Tabelul 88. Descrierea butoanelor**

Parametrii	Introducere a funcției
Frecvența liniei de alimentare	60 Hz și 50 Hz sunt disponibile.
Modul exterior/interior	Selecționați modul interior sau exterior pentru a vă satisface nevoile.

Parametrii	Introducere a funcției
<p><b>Modul Coridor</b></p>	<p>Există trei opțiuni disponibile, puteți selecta una pentru a satisface nevoia dvs.</p> <p><b>Off:</b>Păstrați imaginea în direcția normală.</p> <p>În sensul acelor de ceasornic 90°:Rotiți imaginea cu 90° în sensul acelor de ceasornic.</p> <p>În sens invers acelor de ceasornic 90°:Rotiți imaginea cu 90° în sens invers acelor de ceasornic.</p>
<p><b>Rotația imaginii</b></p>	<p>Există patru opțiuni disponibile, puteți selecta una pentru a satisface nevoia dvs.</p> <p><b>Off:</b>Păstrați imaginea în direcția normală.</p> <p><b>Rotire 180°:</b>Imaginea cu susul în jos.</p> <p><b>Întoarcerea orizontală:</b>Întoarceți imaginea pe orizontală.</p> <p><b>Întoarce verticală:</b>Întoarceți imaginea pe verticală.</p>
<p><b>Păstrați raportul de aspect corect</b></p>	<p>Cu această opțiune activată, camera va preveni distorsiunea imaginii atunci când raportul de rezoluție este modificat.</p>
<p><b>Limită zoom</b></p>	<p>Setați limita de zoom.</p> <p> <b>Notă:</b>Numai pentru camera de rețea PTZ cu zoom optic de 20X sau mai mare.</p>
<p><b>Nivel LED alb</b></p>	<p>Setați nivelul LED-ului alb la 1~100.</p> <p> <b>Notă:</b>Doar pentru PTZ Bullet.</p>
<p><b>Husa Dom afumat</b></p>	<p>Această funcție este doar pentru Pro Dome. Dacă Pro Dome este echipat cu un capac Smoked Dome, activați această funcție pentru a afișa o imagine normală.</p> <p> <b>Notă:</b>Doar pentru Pro Dome.</p>

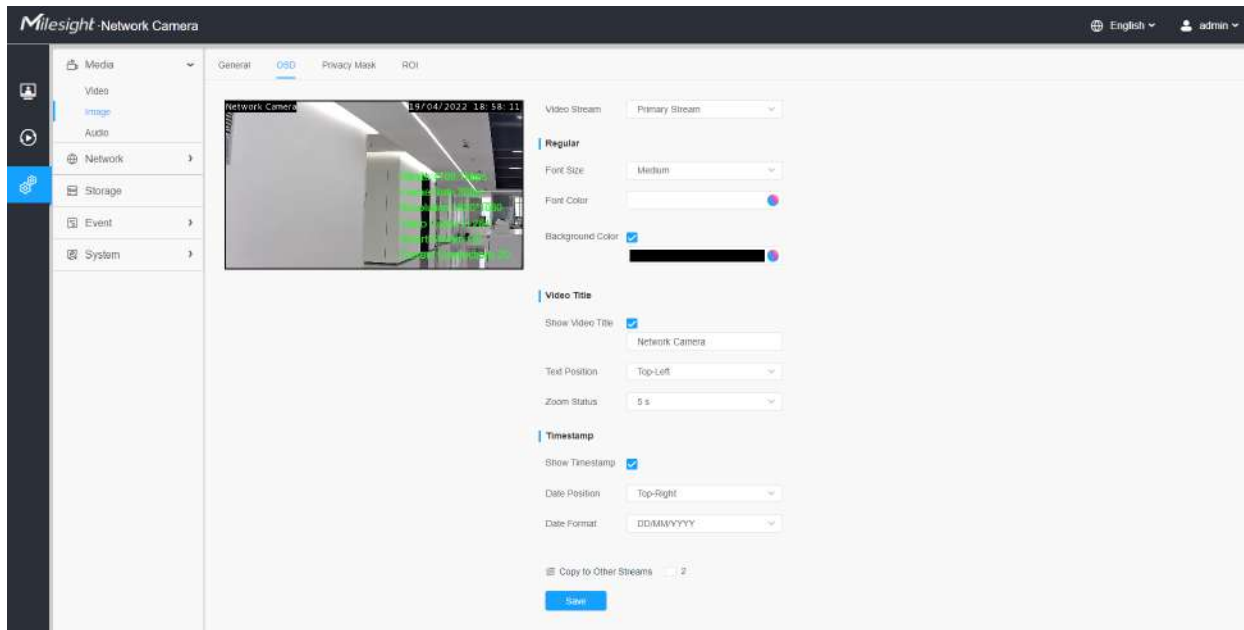

Tabelul 89. Descrierea butoanelor

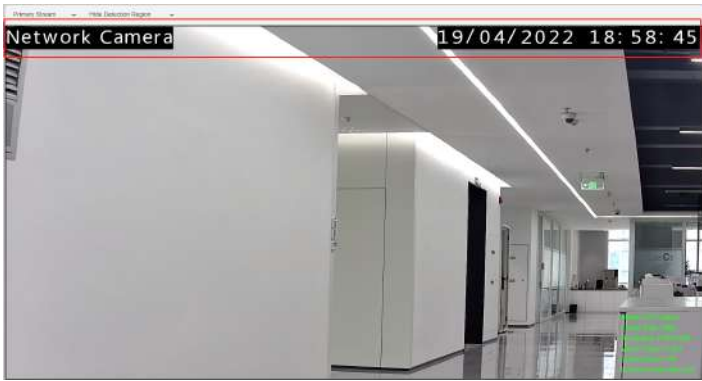
Parametrii	Introducere a funcției
<b>Flux video</b>	Activați pentru a seta OSD pentru fluxul principal și fluxul secundar.
Marimea fontului	Cel mai mic/Mic/Mijloc/Mare/Cel mai mare/Automat sunt disponibile pentru titlu și dată.
<b>Culoare font</b>	Activați pentru a seta o culoare diferită pentru titlu și dată.
<b>Culoare de fundal</b>	<p>Activați pentru a seta culori diferite pentru afișarea informațiilor de fundal pe ecran.</p> <p>Puteți seta diferite culori pentru fontul și fundalul imaginii, apoi OSD-ul imaginii se va afișa după cum urmează:</p> 
Afișați titlul videoclipului	Bifați caseta de selectare pentru a afișa titlul videoclipului.
Titlul videoclipului	Personalizați conținutul OSD.
<b>Poziția textului</b>	Poziția de afișare OSD pe imagine.
Afișați marca temporală	Bifați caseta pentru a afișa data pe imagine.

Parametrii	Introducere a funcției
<b>Data Poziția</b>	Poziția de afișare a datei pe imagine.
<b>Formatul datei</b>	Formatul datei.
<b>Copiați în alte fluxuri</b>	Copiați setările în alte fluxuri.



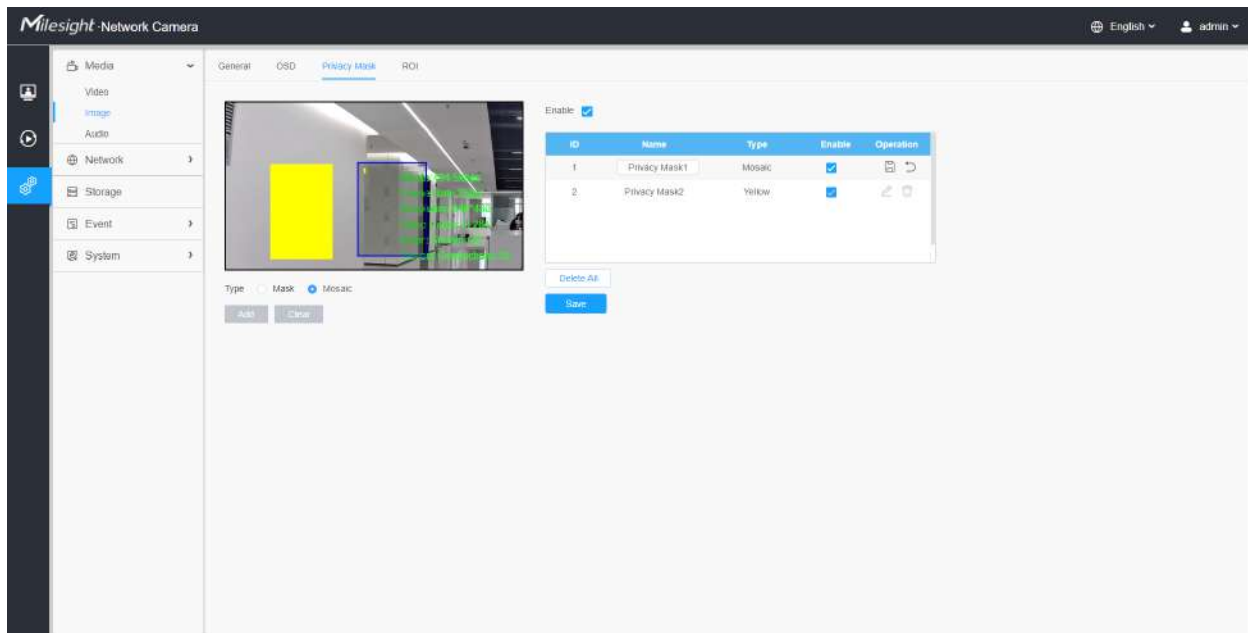

**Mască de confidențialitate**

Masca de confidențialitate permite acoperirea anumitor zone din videoclipul în direct pentru a preveni vizualizarea și înregistrarea anumitor locuri din zona de supraveghere.

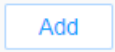
Puteți selecta tipul de culoare și tipul de mozaic de utilizat pentru acoperirea anumitor zone din videoclipul live. Tipul mozaic poate menține continuitatea imaginii și poate îmbunătăți efectul vizual. Sunt acceptate până la 28 de zone de mască, care include 24 de zone de mască și 4 zone de mozaic.

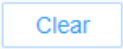
**Tabelul 90. Descrierea butoanelor**

Parametrii	Introducere a funcției
<b>Permite</b>	Bifați caseta de validare pentru a activa funcția Mască de confidențialitate.
<b>Tip</b>	Selectați tipul de utilizat pentru zonele de confidențialitate, sunt disponibile două tipuri: Mască și Mozaic.
	Desenați o zonă de confidențialitate pe videoclipul live, după cum este necesar.

Parametrii	Introducere a funcției	
	Ștergeți zona pe care ați desenat-o în videoclipul live.	
Operațiune		Activați/dezactivați zonele ROI selectate.
		Schimbați culoarea zonei Măști, sunt disponibile opt culori: alb, negru, albastru, galben, verde, maro, roșu și violet
		Ștergeți zona măștii de confidențialitate

## **ROI**



Regiunea de interes (deseori abreviată ROI) este un subset selectat de eșantioane dintr-un set de date identificat pentru un anumit scop. Utilizatorii pot selecta până la 8 regiuni cheie ale unei scene pentru a le transmite prin fluxuri separate pentru previzualizare și înregistrare țintită.

Prin utilizarea tehnologiei Milesight ROI, mai mult de 50% din rata de biți poate fi salvată și, prin urmare, se solicită mai puțină lățime de bandă și se reduce utilizarea stocării. Deci, în funcție de aceasta, puteți seta o rată de biți mică pentru rezoluție înaltă.

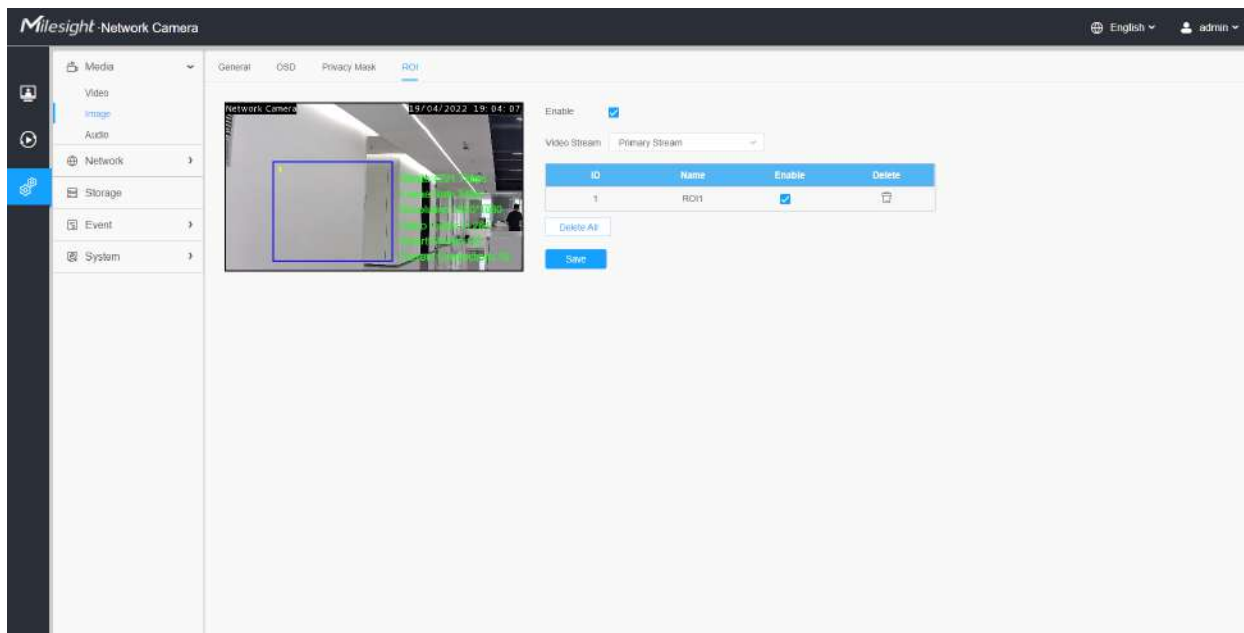
 **Notă:** Pentru mai multe detalii despre cum să setați rentabilitatea investiției, consultați <https://milesight.freshdesk.com/a/solutions/articles/69000643441>.



**Tabelul 91. Descrierea butoanelor**

Parametrii	Introducere a funcției	
<b>Permite</b>	Bifați caseta de selectare pentru a activa funcția ROI.	
<b>Flux video</b>	Alegeți fluxul video.	
<b>ROI</b>	 / 	Activați/dezactivați zonele ROI selectate.
		Ștergeți zonele ROI selectate.
<b>Sterge tot</b>	Ștergeți toate zonele pe care le-ați desenat înainte.	

### Notă:

- Puteți seta o rată de biți scăzută. De exemplu, puteți seta o rată de biți cu 512Kbps și o rezoluție cu 1080P, apoi puteți vedea că calitatea imaginii ROI este mai clară și mai fluentă decât în cealaltă regiune.

## Audio

### **Audio**

Această funcție audio vă permite să auziți sunetul de la cameră sau să vă transmiteți sunetul către partea camerei. O comunicare bidirecțională este, de asemenea, posibil să fie realizată cu această caracteristică. Alarma poate fi declanșată atunci când intrarea audio este peste un anumit nivel de alarmă pe care l-ați setat, iar sunetul configurat poate fi redat atunci când apare o alarmă.



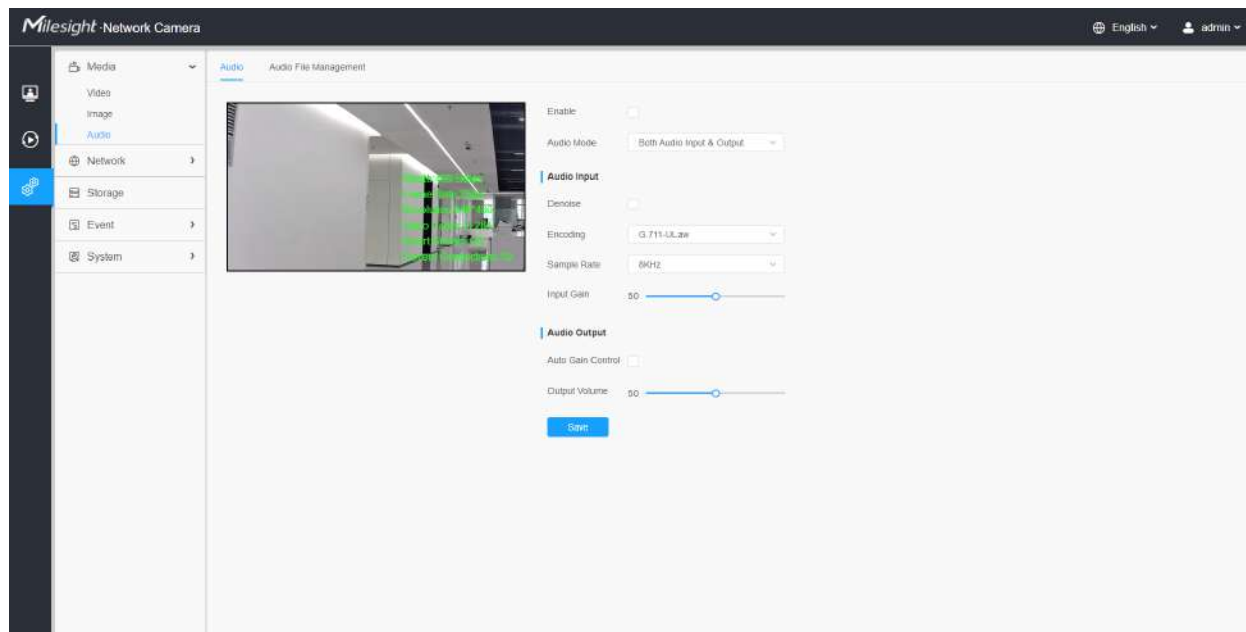

Tabelul 92. Descrierea butoanelor

Parametrii	Introducere a funcției
Permite	Bifați caseta de selectare pentru a activa funcția audio.
Modul audio	<b>Intrare audio/Ieșire audio/Atât intrare cât și ieșire audio</b> sunt optionale.
Intrare audio	<p><b>Dezgomot:</b>Setați-l ca On/Off. Când activați funcția, zgomotul detectat poate fi filtrat.</p> <p><b>Codificare:</b>G.711-ULaw, G.711-ALaw, AAC LC, G.722 și G.726 sunt disponibile</p> <p><b>Rata de biți audio:</b>Funcția este disponibilă numai pentru AAC LC și acceptă până la 48 kbps.</p> <p><b>Rata simpla:</b>Sunt disponibile 8KHz, 16KHz, 32KHz, 44,1KHz și 48KHz.</p> <p><b>Câștig de intrare:</b>Nivel de câștig audio de intrare, 0-100.</p> <p><b>Nivel de alarmă:</b>Alarma va fi declanșată dacă alarma vocală este activată și volumul de intrare câștigat este mai mare decât nivelul alarmei, 1-100.</p>
Iesire audio	<p><b>Control automat al câștigului:</b>Această funcție este doar pentru seria H.265, îmbunătățește calitatea audio</p> <p><b>Volum de ieșire:</b>Reglați volumul de ieșire</p>

**Gestionare automată a fișierelor**

Puteți încărca până la 5 fișiere audio manual pe Flash sau pe cardul SD pe pagina web Audio și, de asemenea, puteți edita numele fișierului audio la încărcare.

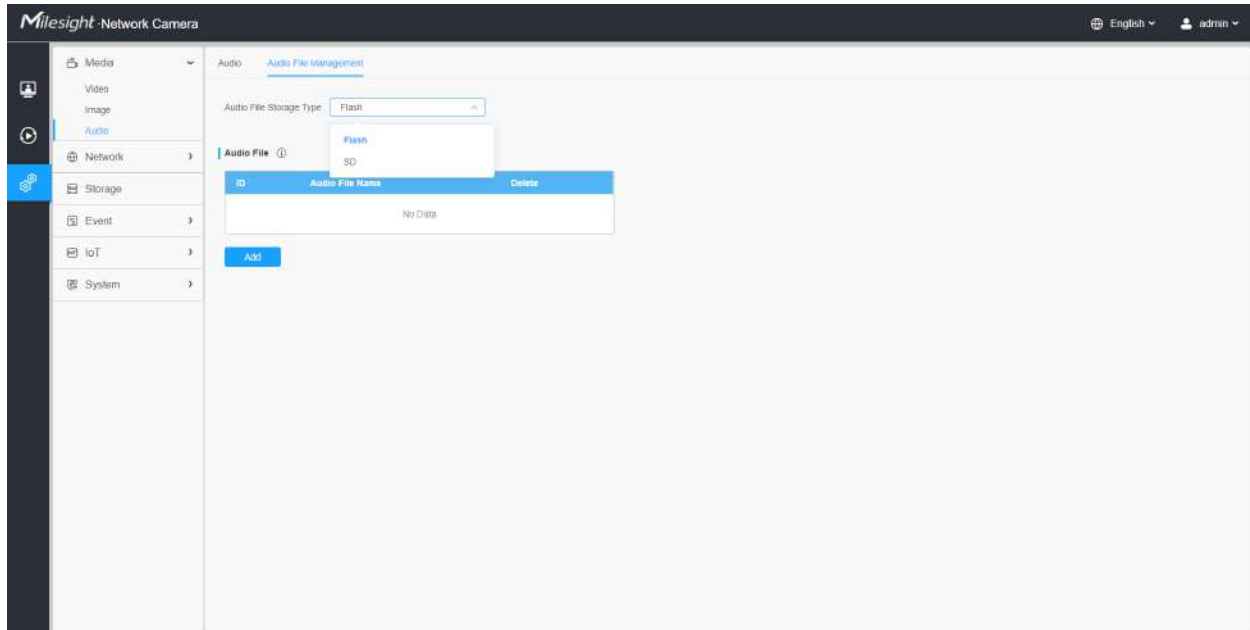

### Notă:

- Modul audio și Ieșirea audio sunt doar pentru anumite module.
- Suportă numai fișiere audio „.wav” cu tip codec PCM/PCMU/PCMA, 64 kbps sau 128 kbps și nu mai mult de 500 kbps.

## 3.7.2 Rețea

### 3.7.2.1 De bază

#### TCP/IP

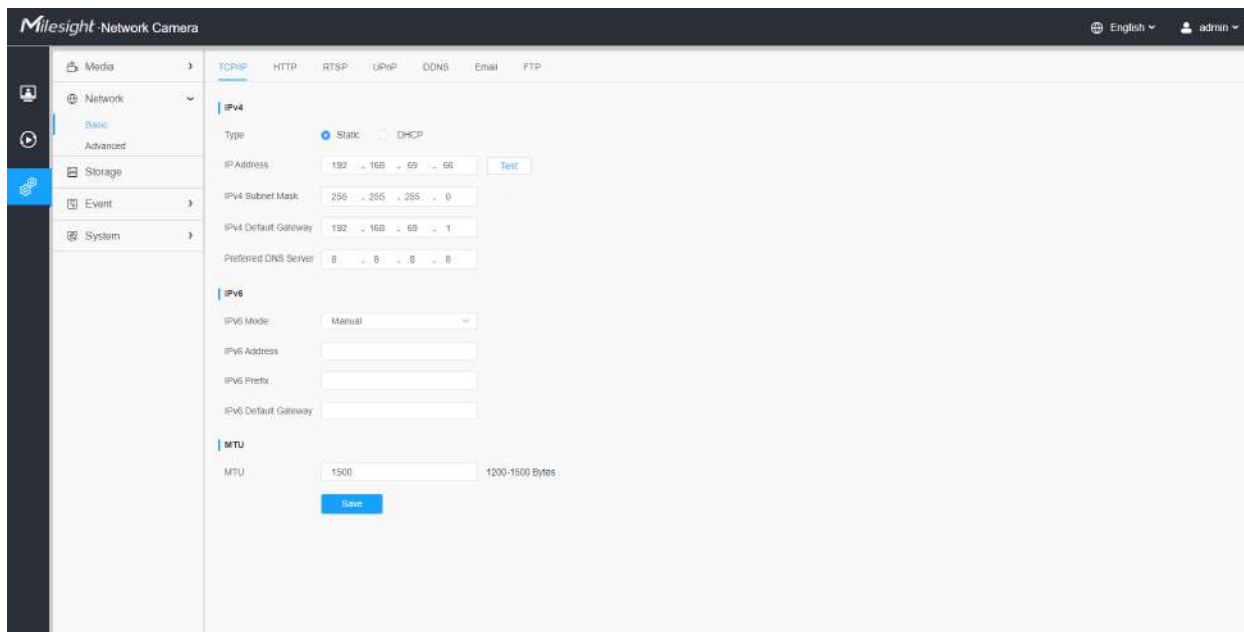

Tabelul 93. Descrierea butoanelor

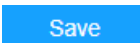
Parametrii	Introducere a funcției
IPv4	<p><b>Tip:</b> Tipul static și Tipul DHCP sunt opționale pentru ca utilizatorul să obțină automat adresa IPv4 sau să utilizeze o adresă IP fixă.</p> <p><b>Adresa IPv4:</b> O adresă care a folosit pentru a identifica o cameră de rețea în rețea.</p> <p> <b>Notă:</b> The <b>Test</b> butonul este folosit pentru a testa dacă IP-ul este în conflict.</p> <p><b>Mască de subrețea IPv4:</b> Este folosit pentru a identifica subrețeaua în care se află camera de rețea.</p> <p><b>Gateway implicit IPv4:</b> Adresa implicită a routerului.</p> <p><b>Server DNS preferat:</b> Serverul DNS traduce numele domeniului în adresă IP.</p>
IPv6	<p><b>Mod IPv6:</b> Alegeți diferite moduri pentru IPv6: Manual/Reclamă rută/DHCPv6</p> <p><b>Adresa IPv6:</b> Adresă IPv6 utilizată pentru a identifica o cameră de rețea în rețea</p> <p><b>Prefix IPv6:</b> Definiți lungimea prefixului adresei IPv6</p> <p><b>Gateway implicit IPv6:</b> Adresa IPv6 implicită a routerului</p>
MTU	Unitate de transmisie maximă. Valoarea implicită este 1500. Puteți personaliza valoarea de la 1200 la 1500 după cum este necesar.
	Salvați configurația.

## HTTP

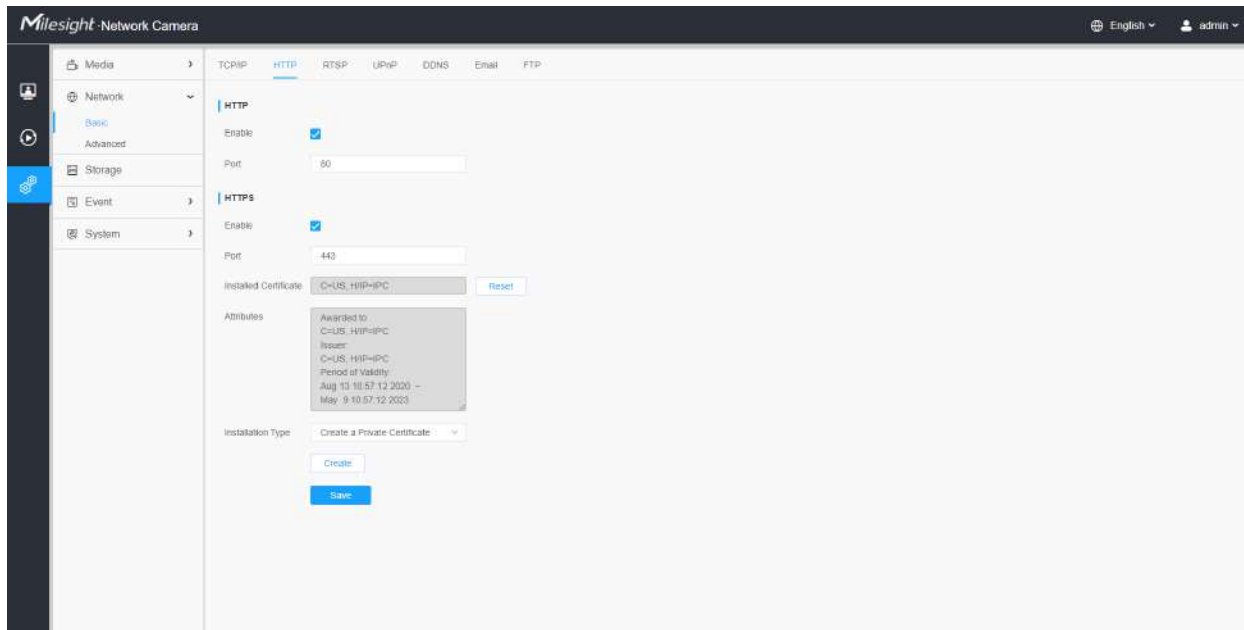
**Tabelul 94. Descrierea butoanelor**

Parametrii	Introducere a funcției
HTTP	<p><b>Permite:</b>Începeți sau opriți utilizarea HTTP.</p> <p><b>Port:</b>Portul de autentificare Web GUI, implicit este 80, la fel cu portul ONVIF.</p>
HTTP-uri	<p><b>Permite:</b>Începeți sau opriți utilizarea HTTP-urilor.</p> <p><b>Port:</b>Port de conectare Web GUI prin HTTPS, implicit este 443.</p> <p> <b>Notă:</b>Pentru mai multe detalii despre cum să utilizați activarea accesului HTTPS, vă rugăm să consultați <a href="https://milesight.freshdesk.com/a/solutions/articles/69000797384">https://milesight.freshdesk.com/a/solutions/articles/69000797384</a>.</p>
Certificat instalat	Încărcați și setați certificatul SSL.
Atribute	
Tip de instalare	
Save	Salvați configurația.

**Tabelul 95. URL HTTP sunt după cum urmează:**

Curent	URL
Fluxul principal	http://username:parola@IP:port/ipcam/mjpeg.cgi
Flux secundar	http://nume utilizator:parolă@IP:port/ipcam/mjpegcif.cgi
Fluxul terțiar	http://username:parola@IP:port/ipcam/mjpegthird.cgi

## RTSP

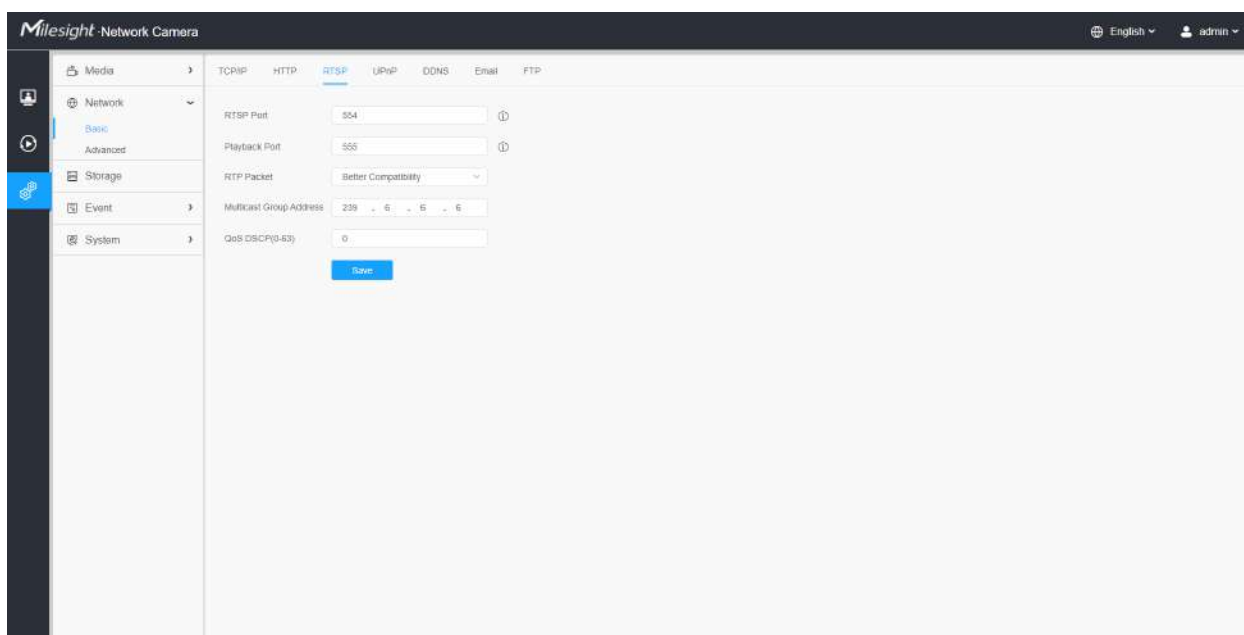

**Tabelul 96. Descrierea butoanelor**

Parametrii	Introducere a funcției
Port RTSP	Portul RTSP, implicit este 554.
Port de redare	Port de redare Portul de redare, implicit este 555.  <b>Notă:</b> Portul 0 înseamnă închiderea funcției de redare.
Pachetul RTP	Există două opțiuni pentru o compatibilitate mai bună și o performanță mai bună, dacă imaginea camerei dvs. se încurcă, vă rugăm să comutați această opțiune.
Adresa grupului multicast	Suportă funcția multicast.

Parametrii	Introducere a funcției
QoS DSCP	Intervalul de valori valid al DSCP este 0-63.
	Salvați configurația.

Tabelul 97. URL-urile RTSP sunt după cum urmează:

Curent	URL
Fluxul principal	rtsp://IP:RTSP Port/main
Flux secundar	rtsp://IP:RTSP Port/sub
Fluxul terțiar	rtsp://IP:RTSP Port/third

 **Notă:**

- DSCP se referă la punctul de cod de serviciu diferențiat; iar valoarea DSCP este utilizată în antetul IP pentru a indica prioritatea datelor.
- Este necesară o repornire pentru ca setările să intre în vigoare.

## UPnP

Universal Plug and Play (UPnP) este o arhitectură de rețea care oferă compatibilitate între echipamentele de rețea, software-ul și alte dispozitive hardware. Protocolul UPnP permite dispozitivelor să se conecteze fără probleme și să simplifice implementarea rețelelor în mediile casnice și corporative. Cu funcția activată, nu trebuie să configurați maparea portului pentru fiecare port, iar camera este conectată la rețeaua Wide Area prin router.

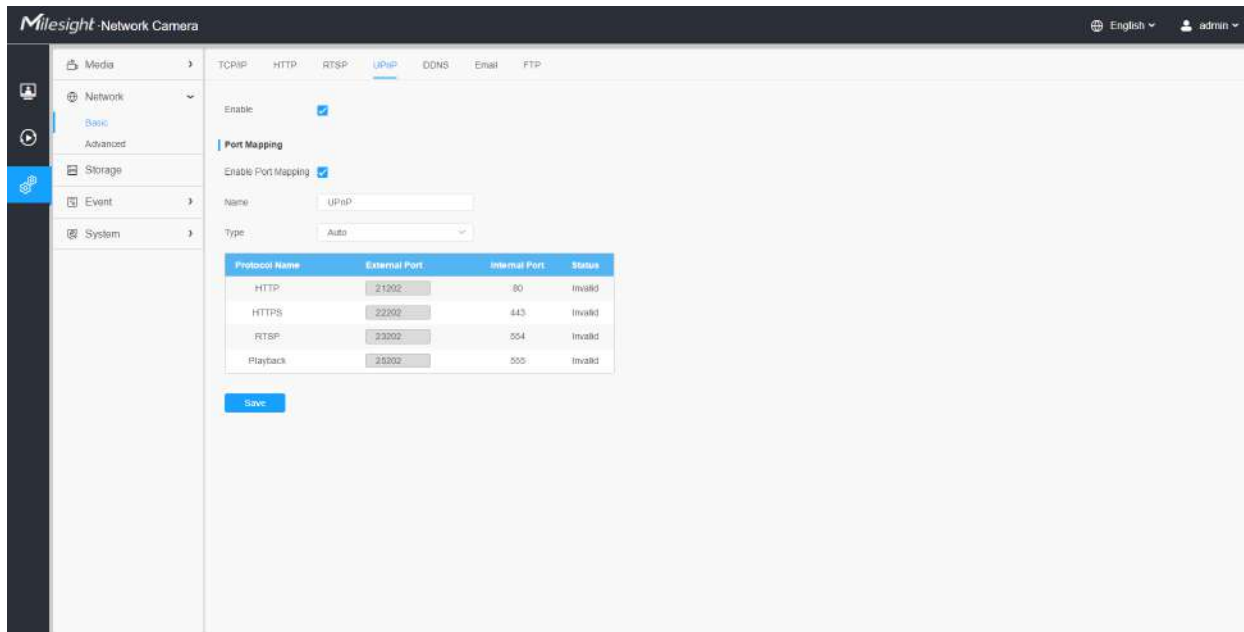

Tabelul 98. Descrierea butoanelor

Parametrii	Introducere a funcției
Permite	Bifați caseta de selectare pentru a activa funcția UPnP.
Activați maparea portului	Bifați caseta de selectare pentru a activa Maparea portului
Nume	Numele dispozitivului detectat online poate fi editat
Tip	<p><b>Auto:</b>Obțineți automat portul HTTP și RTSP corespunzător, fără setări</p> <p><b>Manual:</b>Trebuie să setați manual portul HTTP și portul RTSP corespunzător. Când alegeți Manual, puteți personaliza singur valoarea numărului portului</p>
Save	Salvați configurația.

## **DDNS**

DDNS vă permite să accesați camera prin nume de domeniu în loc de adresa IP. Reușește să schimbe adresa IP și să actualizeze informațiile domeniului în mod dinamic. Trebuie să vă înregistrați un cont de la un furnizor.

**Notă:** Pentru mai multe detalii despre cum să setați DDNS, consultați <https://milesight.freshdesk.com/a/solutions/articles/69000643406>.

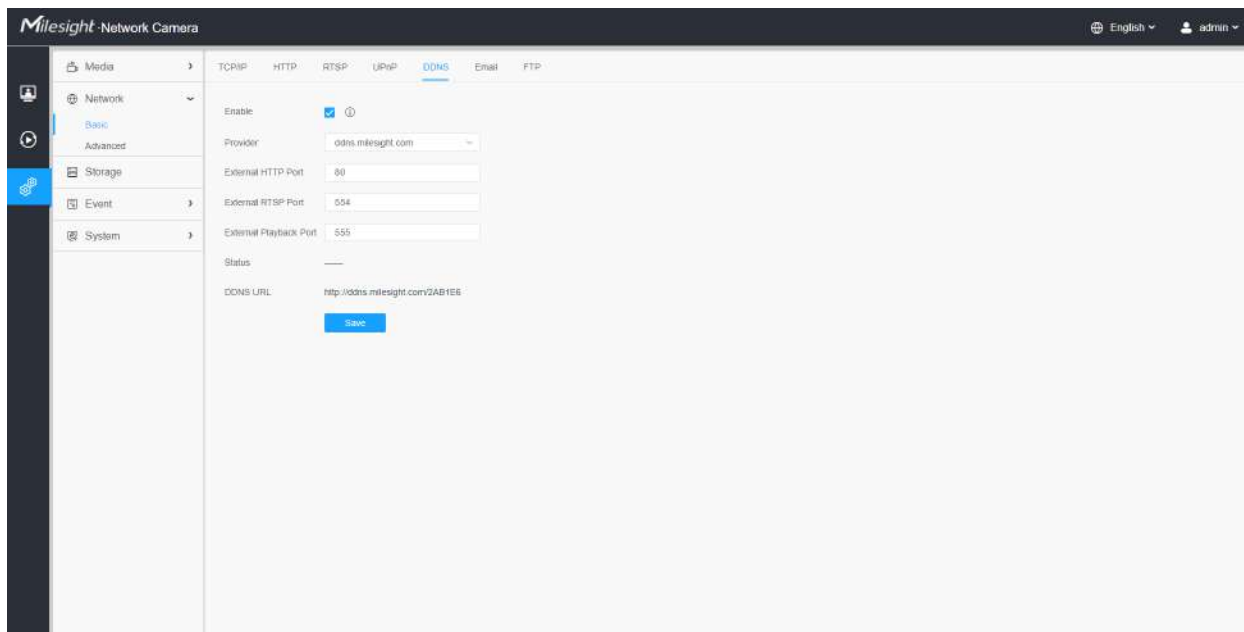

Puteți alege „ddns.milesight.com” ca furnizor pentru DDNS. După activare, puteți accesa dispozitivul prin adresa URL „http://ddns.milesight.com/MAC address”.

### Tabelul 99. Descrierea butoanelor

Parametrii	Introducere a funcției
<b>Activați DDNS</b>	Bifați caseta pentru a activa serviciul DDNS.  <b>Notă:</b> Vă recomandăm să activați și să configurați porturile UPnP care pot fi utilizate direct în DDNS.
<b>Furnizor</b>	Obțineți asistență de la furnizorul DDNS: ddns.milesight.com, freedns.afraid.org, dyndns.org, www.no-ip.com, www.zoneedit.com. De asemenea, puteți personaliza furnizorul pentru DDNS.
<b>Hash</b>	Un șir folosit pentru verificare, numai pentru „freedns.afraid.org”.
<b>Nume de utilizator</b>	Numele contului de la furnizorul DDNS, indisponibil pentru „freedns.afraid.org”.
<b>Parola</b>	Parola contului, indisponibilă pentru „freedns.afraid.org”.
<b>Nume gazdă</b>	Numele DDNS este activat în cont.
<b>stare</b>	Afișează starea de rulare a DDNS.



Parametrii	Introducere a funcției
<div style="text-align: center;"> <input type="button" value="Save"/> </div>	Salvați configurația.

### Notă:

- Vă rugăm să efectuați redirectionarea portului pentru portul HTTP și portul RTSP înainte de a utiliza DDNS Milesight.
- Asigurați-vă că numărul portului intern și extern al RTSP sunt același.

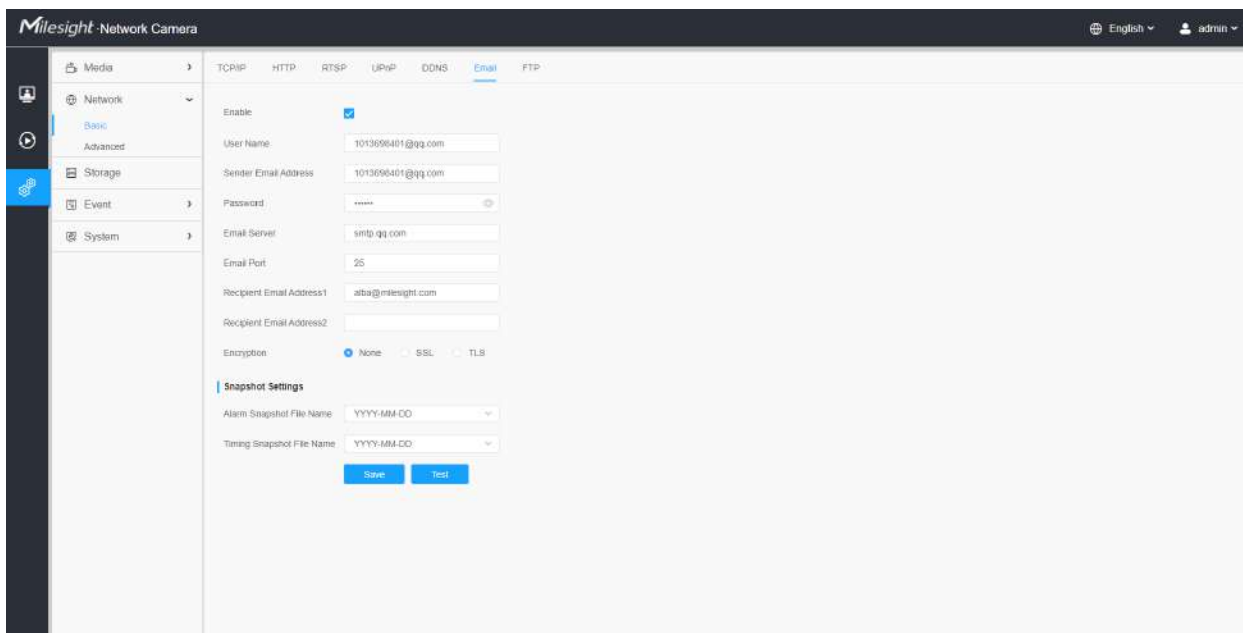

### E-mail

Fișierele video de alarmă pot fi trimise către un anumit cont de e-mail prin serverul SMTP. Trebuie să configurați corect setările de e-mail înainte de a o utiliza.



**Tabelul 100. Descrierea butoanelor**

Parametrii	Introducere a funcției
<b>Permite</b>	Bifați caseta de selectare pentru a activa funcția de e-mail.
<b>Nume de utilizator</b>	Numele expeditorului. De obicei, este același cu numele contului.
<b>Adresa de e-mail a expeditorului</b>	Adresă de e-mail pentru a trimite fișiere video atașate e-mail-urilor.

Parametrii	Introducere a funcției
<b>Parola</b>	Parola expeditorului.
<b>Server de e-mail</b>	Adresa IP a serverului de e-mail sau numele gazdei (de exemplu, smtp.gmail.com).
<b>Portul de e-mail</b>	Portul TCP/IP implicit pentru SMTP este 25 (nesecurizat). Pentru portul SSL/TLS, depinde de e-mailul pe care îl utilizați.
<b>Adresa de e-mail a destinatarului1</b>	Adresă de e-mail pentru a primi fișiere video.
<b>Adresa de e-mail a destinatarului2</b>	Adresă de e-mail pentru a primi fișiere video.
<b>Criptare</b>	Bifați caseta de selectare pentru a activa SSL sau TLS dacă acest lucru este cerut de serverul SMTP.
<b>Setări instantanee</b>	<p><b>Nume fișier instantaneu alarmă:</b>Implicit(AAAA-LL-ZZ) /LL-ZZ-AAAA/ ZZ-LL-AAAA/ Adăugați prefix/ Suprascrieți cu numele fișierului de bază/ Personalizați sunt disponibile.</p> <p><b>Nume fișier instantaneu:</b>Implicit(AAAA-LL-ZZ) /LL-ZZ-AAAA/ ZZ-LL-AAAA/ Adăugați prefix/ Suprascrieți cu numele fișierului de bază/ Personalizați sunt disponibile.</p>
	Salvați configurația.
	Testați dacă configurația a reușit.

 **Notă:**Puteți consulta următorul sfat pentru numele fișierului pentru a personaliza numele fișierului.

File Name Tip  
 &Device - Device Name  
 &Y - Year  
 &M - Month  
 &D - Day  
 &h - hour  
 &m - minute  
 &s - second  
 &ms - millisecond  
 && - &

## FTP

Fișierele video de alarmă pot fi trimise către un anumit server FTP. Trebuie să configurați corect setările FTP înainte de a-l utiliza.

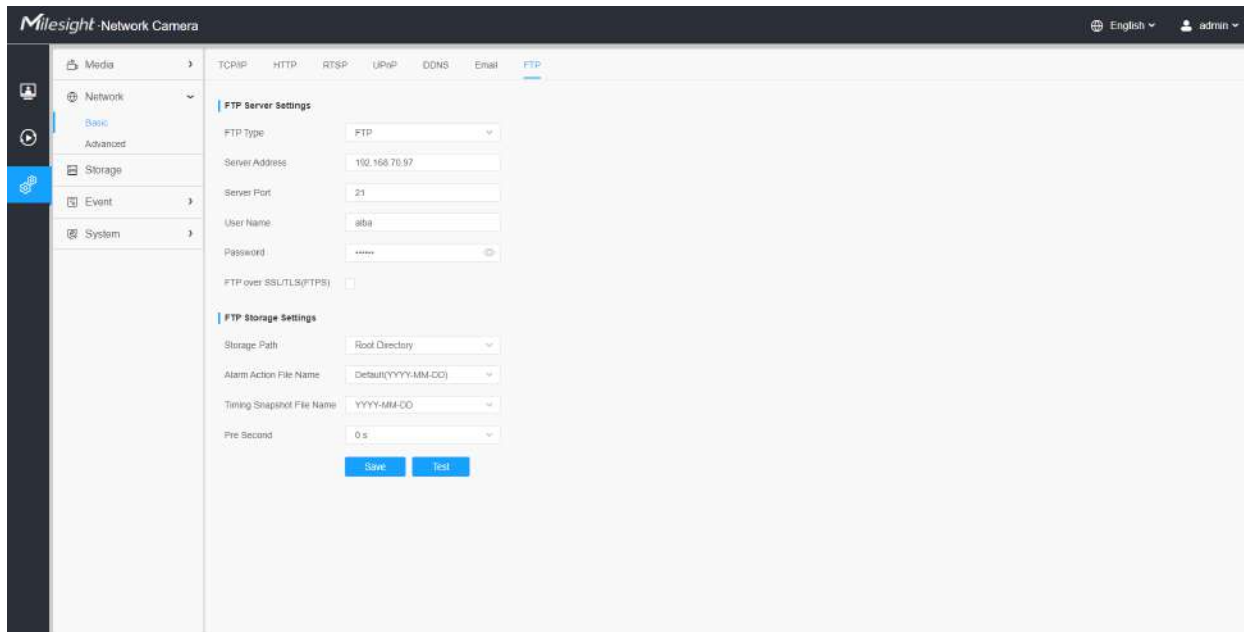

Tabelul 101. Descrierea butoanelor

Parametrii		Introducere a funcției
Setări server FTP	Tip FTP	FTP și SFTP sunt opționale.
	Adresa serverului	Adresa serverului FTP/SFTP.
	Portul serverului	Portul serverului FTP. În general este 21. Portul serverului SFTP. În general este 22.
	Nume de utilizator	Numele de utilizator folosit pentru a vă conecta la serverul FTP/SFTP.
	Parola	Parolă de utilizator.
Stocare FTP Setări	Calea de stocare	Calea de stocare unde video și imaginea vor fi încărcate pe serverul FTP. Sunt disponibile patru tipuri de căi de stocare FTP, inclusiv Director rădăcină, Director părinte, Director copil și Personalizare.
	Directorul Parinte	Alegeți Adresă IP/Nume dispozitiv/Dată ca nume de folder al Directorului părinte sau personalizați numele folderului.
	Directorul copiilor	Alegeți Adresa IP/Numele dispozitivului/Data ca nume de folder al Directorului copil sau personalizați numele folderului.

Parametrii		Introducere a funcției
<b>Stocare FTP Setări</b>	Mai multe niveluri Numele fișierului	Dacă calea de stocare este mai mare de două niveluri, introduceți aici manual calea de stocare FTP pe mai multe niveluri.
	Ațiune de alarmă Nume de fișier	Alegeți valoarea implicită (AAAA-LL-ZZ) sau personalizați numele fișierului de acțiune de alarmă.
	Numele fișierului video	Dacă alegeți să personalizați numele fișierului de acțiune de alarmă, sunt disponibile AAAA-LL-ZZ/ LL-ZZ-AAAA/ ZZ-LL-AAAA/ Adăugați prefix.
	Nume fișier imagine	Dacă alegeți să personalizați numele fișierului de acțiune de alarmă, sunt disponibile AAAA-LL-ZZ/ LL-ZZ-AAAA/ ZZ-LL-AAAA/ Adăugați prefix.
	Instantaneu de sincronizare Nume de fișier	Implicit(AAAA-LL-ZZ) /LL-ZZ-AAAA/ ZZ-LL-AAAA/ Adăugați prefix/ Suprascrierea cu numele fișierului de bază sunt disponibile.
	<b>Pre Secunda</b>	Rezervați timpul de înregistrare înainte de alarmă, 0~10 sec.
<b>Save</b>		Salvați configurația, 0s ~ 10s sunt opționale.
<b>Test</b>		Testați dacă configurația a reușit.

### Notă:

- Directorul părinte va fi sub Directorul rădăcină, iar Directorul copilului va fi sub Directorul părinte.
- Puteți consulta următorul sfat pentru numele fișierului pentru a personaliza numele fișierului.

## 3.7.2.2 Avansat

### VLAN

Un LAN virtual (VLAN) este orice domeniu de difuzare care este partiționat și izolat într-o rețea de calculatoare la nivelul de legătură de date (nivelul OSI 2). LAN este o abreviere a rețelei locale. VLAN-urile permit administratorilor de rețea să grupeze gazde împreună, chiar dacă gazdele nu sunt pe același comutator de rețea. Acest lucru poate simplifica foarte mult proiectarea și implementarea rețelei, deoarece apartenența la VLAN poate fi configurată prin software. Fără VLAN-uri, gruparea gazdelor în funcție de nevoile lor de resurse necesită munca de relocare a nodurilor sau recablarea legăturilor de date.

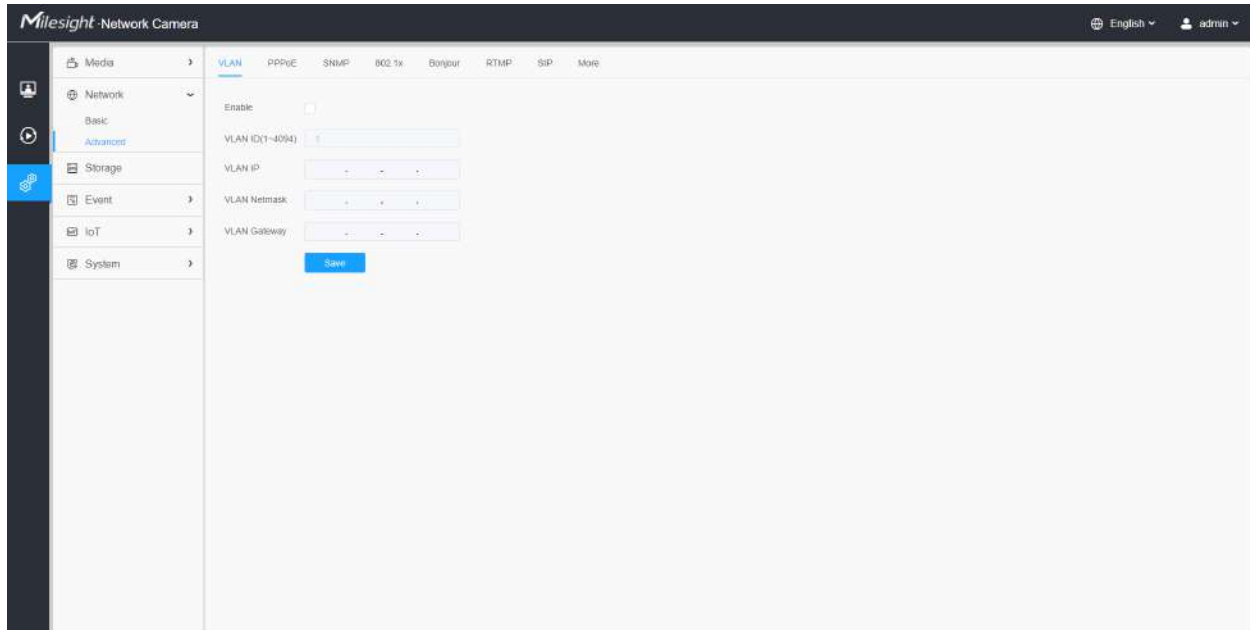

**Notă:** Despre cum să configurați VLAN în comutatoare, vă rugăm să consultați manualul de utilizare a comutatoarelor.

## **PPPoE**

Această cameră acceptă funcția de apelare automată PPPoE. Camera primește o adresă IP publică prin dial-up ADSL după ce camera este conectată la un modem. Trebuie să configurați parametrii PPPoE ai camerei de rețea.

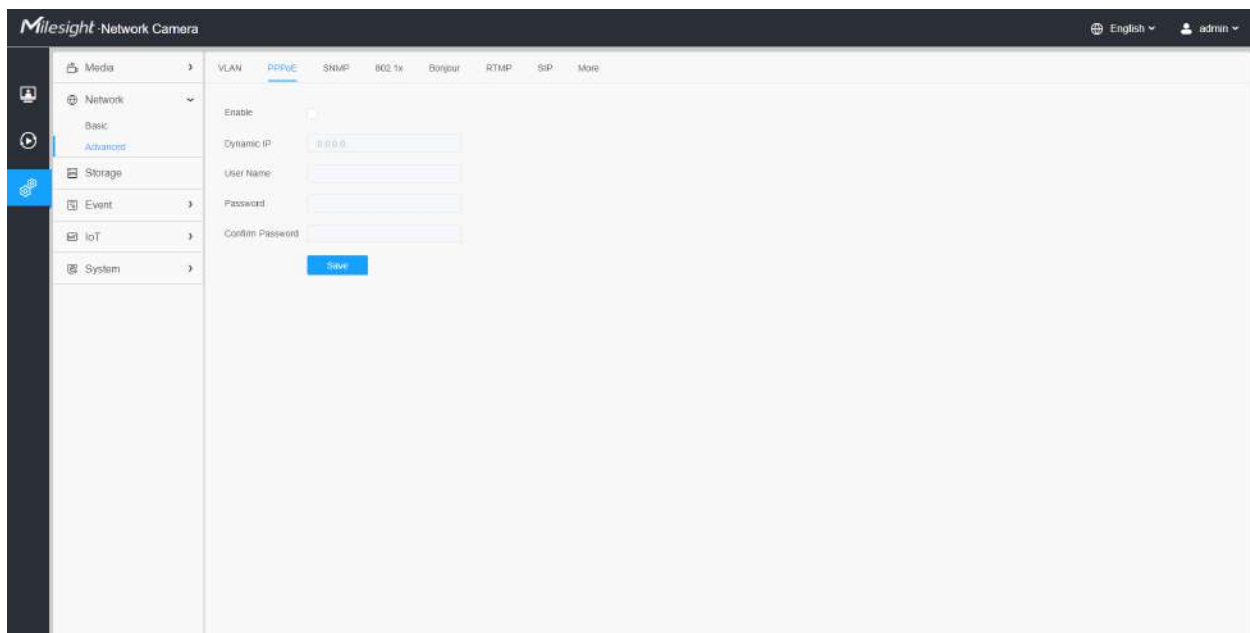

**Notă:**

- Adresa IP obținută este atribuită dinamic prin PPPoE, astfel încât adresa IP se schimbă întotdeauna după repornirea camerei. Pentru a rezolva inconvenientul IP-ului dinamic, trebuie să obțineți un nume de domeniu de la furnizorul DDNS (ex. DynDns.com).
- Numele de utilizator și parola ar trebui să fie atribuite de ISP-ul dumneavoastră.

## **SNMP**

Puteți seta funcția SNMP pentru a obține starea camerei, parametrii și informațiile legate de alarmă și pentru a gestiona camera de la distanță atunci când este conectată la rețea.

Înainte de a seta SNMP, vă rugăm să descărcați software-ul SNMP și să reușiți să primiți informațiile despre cameră prin portul SNMP. Prin setarea Adresei capcanei, camera poate trimite evenimentul de alarmă și mesajele de excepție către centrul de supraveghere.

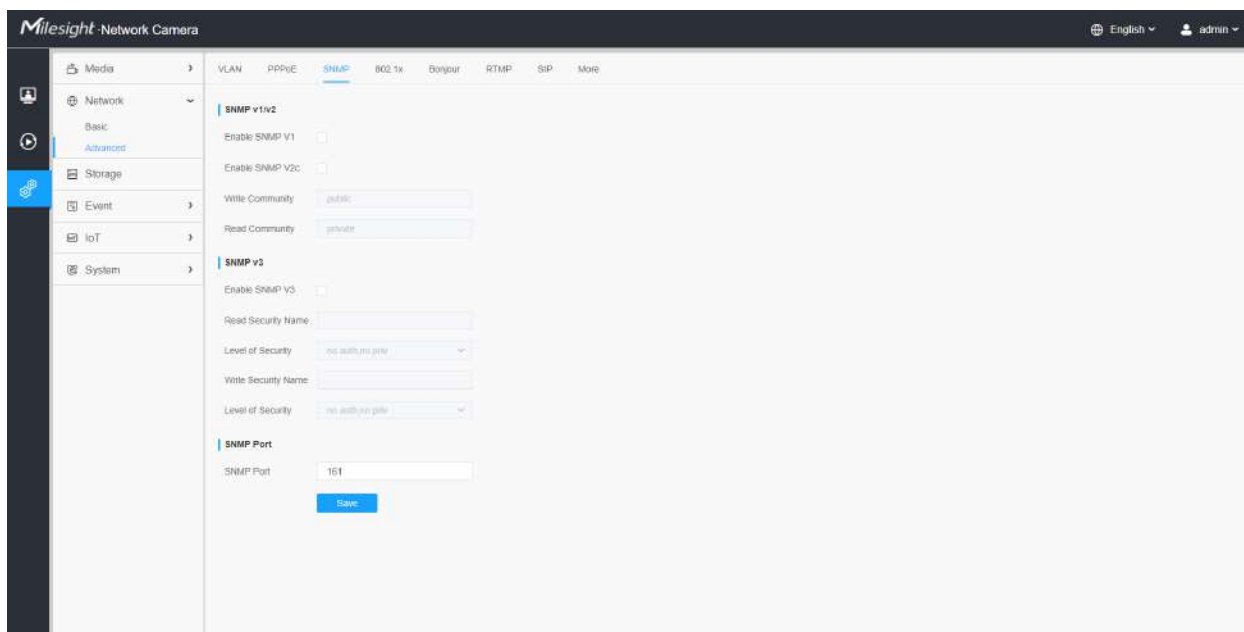

**Tabelul 102. Descrierea butoanelor**

Parametrii	Introducere a funcției
SNMP v1/v2	<p>Versiunea SNMP, vă rugăm să selectați versiunea software-ului dumneavoastră SNMP.</p> <p><b>Activați SNMP v1:</b>Nu oferă securitate.</p> <p><b>Activați SNMP v2:</b>Solicitați parola pentru acces.</p> <p><b>Scrie comunitatea:</b>Introduceți numele Comunității de Scriere.</p> <p><b>Citiți Comunitatea:</b>Introduceți numele Comunității de citire</p>

Parametrii	Introducere a funcției
<b>SNMP v3</b>	<p><b>Activați SNMP v3:</b>Furnizați criptare, iar protocolul HTTPS trebuie activat.</p> <p><b>Citiți numele de securitate:</b>Introduceți numele Comunității Read Security.</p> <p><b>Nivel de securitate:</b>Există trei niveluri disponibile: (auth, priv), (auth, no priv) și (fără auth, no priv).</p> <p><b>Scrieți numele de securitate:</b>Introduceți numele Comunității Write Security.</p> <p><b>Nivel de securitate:</b>Există trei niveluri disponibile: (auth, priv), (auth, no priv) și (fără auth, no priv).</p>
<b>Port SNMP</b>	Portul SNMP, implicit este 161.
<b>Save</b>	Salvați configurația.

### Notă:

- Setările software-ului SNMP ar trebui să fie aceleași cu setările pe care le configurați aici;
- Este necesară o repornire pentru ca setările să intre în vigoare.

## 802.1x

Standardul IEEE 802.1X este acceptat de camerele de rețea, iar când funcția este activată, datele camerei sunt securizate și este necesară autentificarea utilizatorului atunci când conectați camera la rețeaua protejată de IEEE 802.1X.

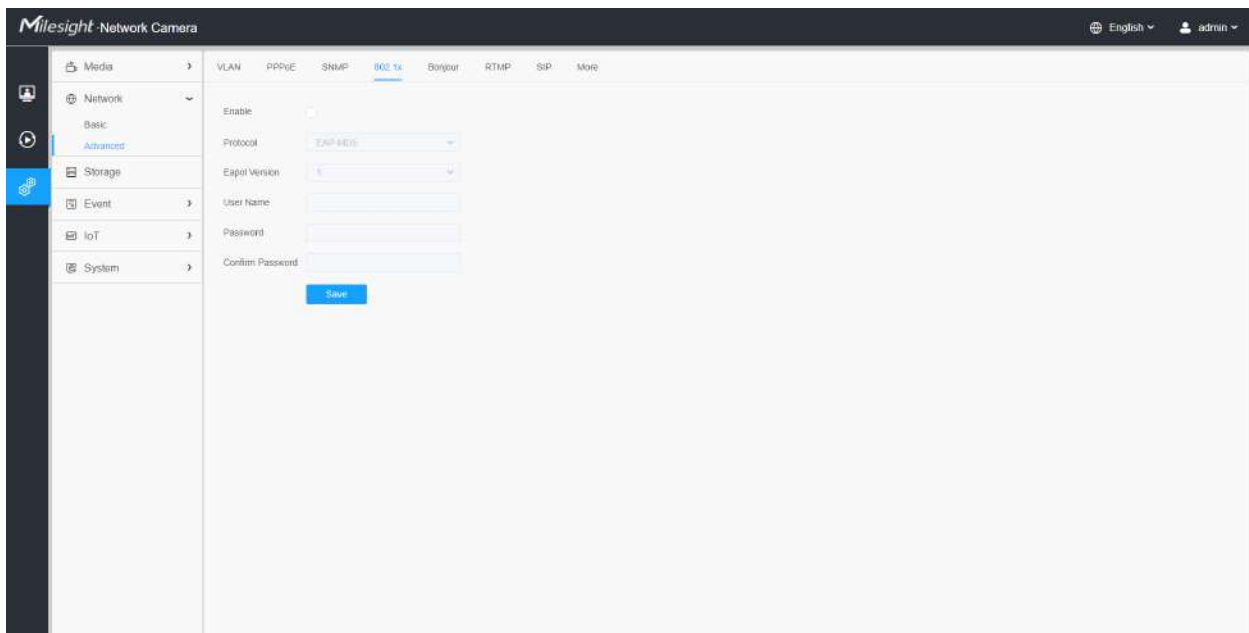

## **Bun ziua**

Bonjour se bazează pe serviciul DNS multicast al Apple. Dispozitivele Bonjour își pot difuza automat informațiile despre servicii și pot asculta informațiile despre servicii ale altor dispozitive.

Dacă nu cunoașteți informațiile despre cameră, puteți utiliza serviciul Bonjour pe aceeași rețea LAN pentru a căuta dispozitive de cameră de rețea și apoi pentru a accesa dispozitivele.

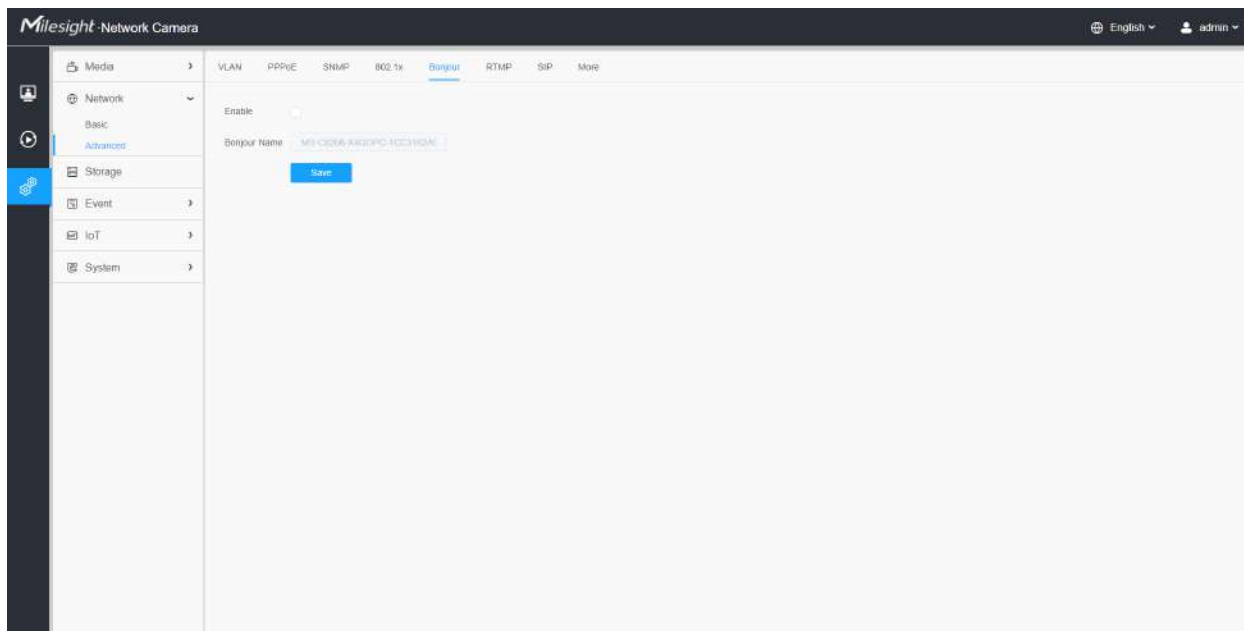

## **RTMP**

Real-Time Messaging Protocol (RTMP) a fost inițial un protocol proprietar pentru streaming audio, video și date prin Internet, între un player Flash și un server. RTMP este un protocol bazat pe TCP care menține conexiuni persistente și permite comunicații cu latență scăzută. Poate realiza funcția de transmisie în direct, astfel încât clienții să se poată conecta la cameră oriunde există o rețea.



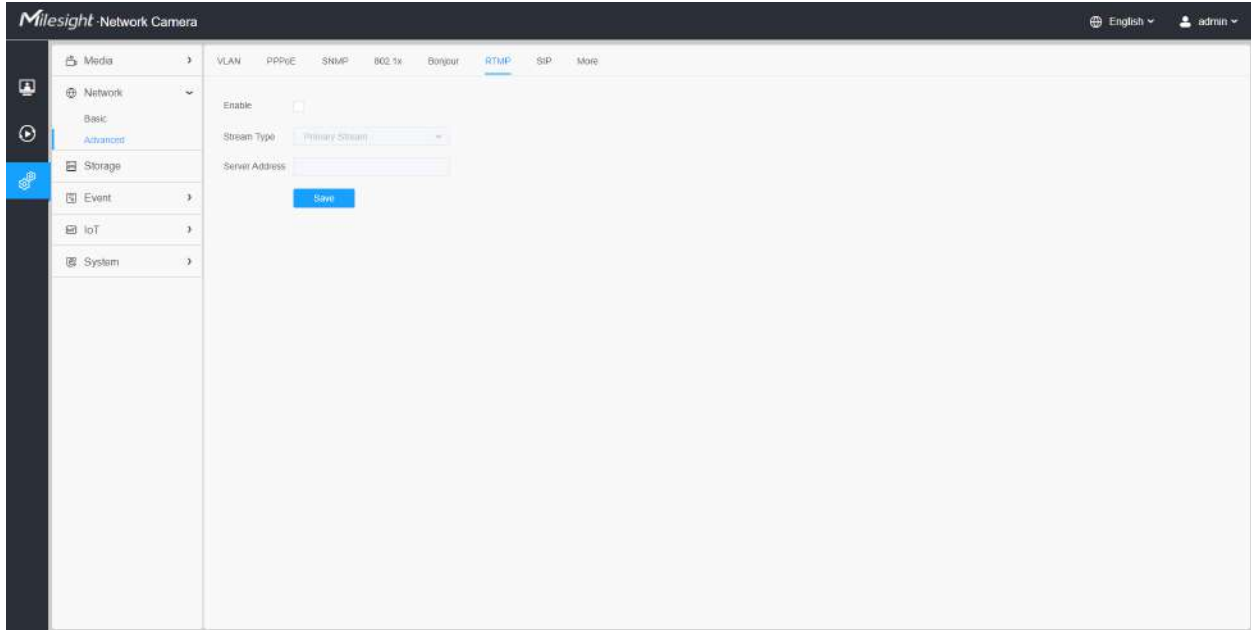

### Notă:

- Pentru transmisia live pe YouTube, dacă utilizați un cont nou creat pentru a transmite în direct, trebuie să așteptați 24 de ore pentru a activa contul pentru utilizarea funcției live.
- Pentru RTMP, deoarece G.711 nu este disponibil pentru YouTube, deci puteți reda videoclipuri numai de la Camera de rețea Milesight cu codare video H.264 și codare audio AAC pe YouTube.
- Adresa serverului din interfața RTMP a camerei de rețea trebuie să fie completată cu formatul: `rtmp://< URL server >/< cheie flux >`, amintiți-vă că are nevoie de „/” pentru a se conecta între < URL server > și < cheie flux >.
- Pentru mai multe detalii despre cum să utilizați RTMP pentru transmisia live, vă rugăm să consultați <https://milesight.freshdesk.com/a/solutions/articles/69000643313>.

### ÎNGHITURĂ

Protocolul de inițiere a sesiunii (SIP) este un protocol de comunicații de semnalizare, utilizat pe scară largă pentru controlul sesiunilor de comunicații multimedia, cum ar fi apelurile vocale și video prin rețele IP (Internet Protocol). Această pagină permite utilizatorului să configureze parametrii legați de SIP. Camerele Milesight Network pot fi configurate ca punct final SIP pentru a suna atunci când alarma este declanșată; sau permiteți numărului permis să apeleze pentru a verifica videoclipul dacă este utilizat telefonul IP video.

 **Notă:** Pentru mai multe detalii despre cum să utilizați SIP, vă rugăm să consultați <https://milesight.freshdesk.com/a/solutions/articles/69000643391>.

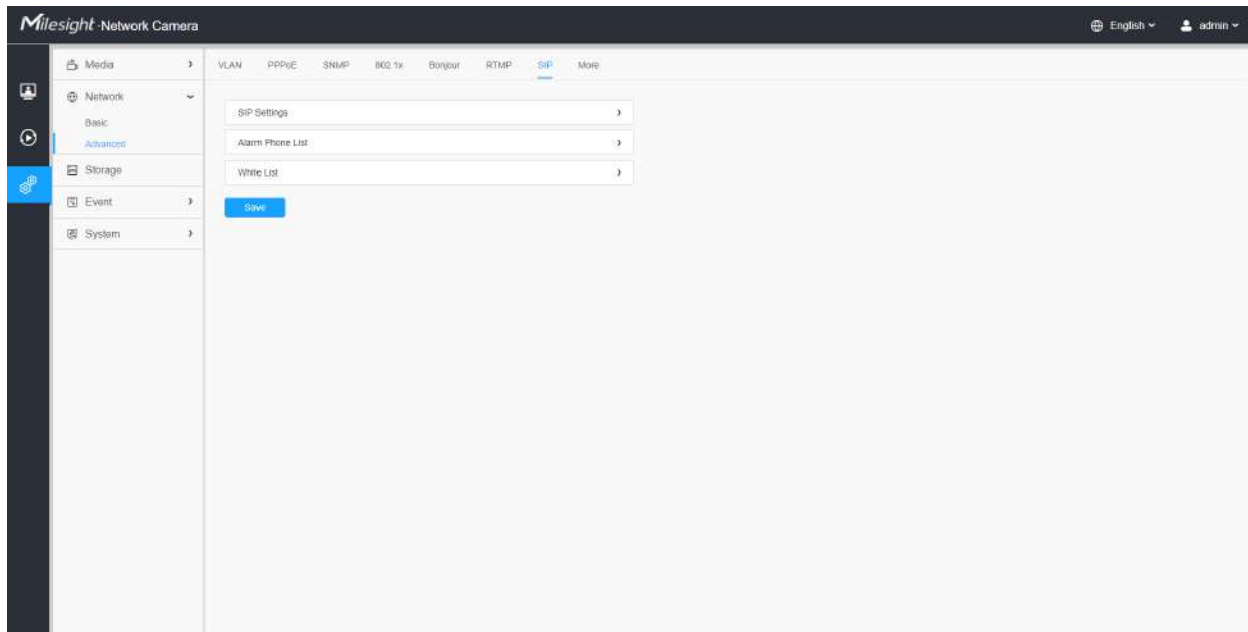

Pentru a utiliza această funcție, setările din pagina SIP trebuie să fie configurate corect. Există două moduri de a obține videoclipuri prin SIP, una este să apeleți direct adresa IP, cealaltă este modul de înregistrare a contului. detaliile sunt urmatoarele:

### **Metoda 1:Mod IP Direct**

Formați adresa IP a camerei direct prin telefonul SIP, astfel încât să puteți vedea videoclipul.

 **Notă:** Telefonul SIP și camera ar trebui să fie în același segment de rețea.

### **Metoda 2: Modul de înregistrare a contului**

- Înainte de a utiliza SIP, trebuie să înregistrați un cont pentru cameră de pe serverul SIP;
- Înregistrați un alt cont de utilizator pentru dispozitivul SIP de pe același server SIP;
- Apeleți ID-ul utilizatorului camerei de pe dispozitivul SIP, veți primi videoclipul pe dispozitivul SIP.

### **[Setări SIP]**

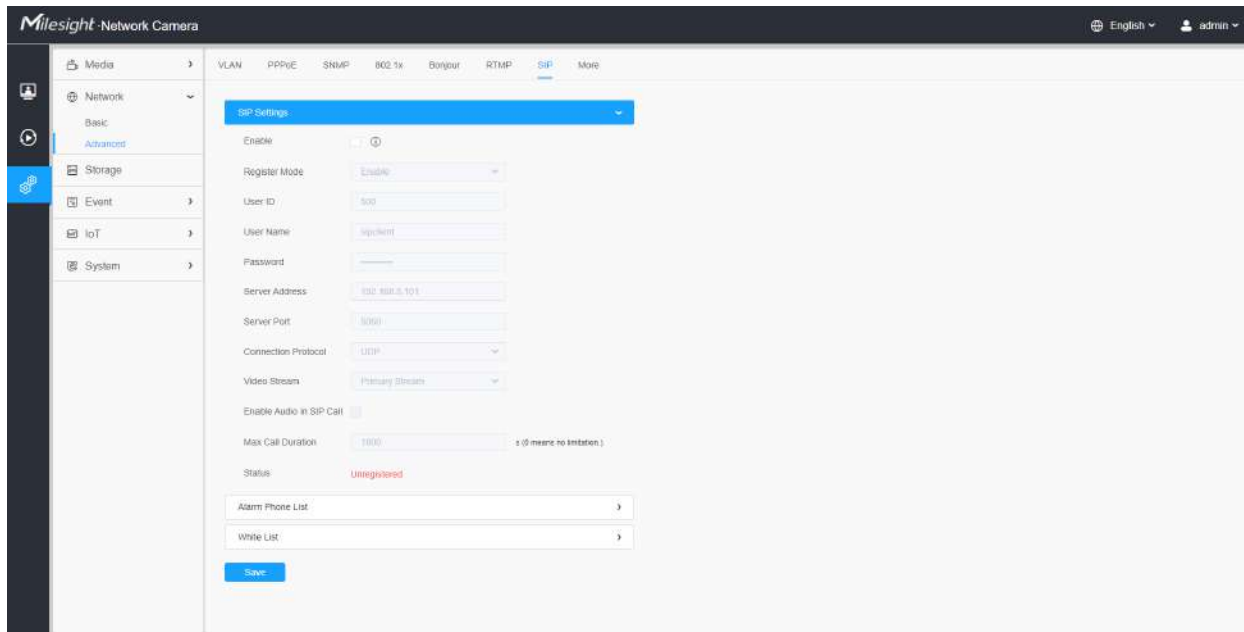

Tabelul 103. Descrierea butoanelor



Parametrii	Introducere a funcției
Permite	Începeți sau opriți utilizarea SIP.  <b>Notă:</b> SIP acceptă apel IP direct.
Modul de înregistrare	Alegeți să utilizați modul Activare sau modul Dezactivare. Modul Activare înseamnă utilizarea SIP cu contul de înregistrare. Modul dezactivare se referă la utilizarea SIP fără a vă înregistra contul, doar utilizați adresa IP pentru a apela.
ID-ul de utilizator	ID SIP.
Nume de utilizator	Numele contului SIP.
Parola	Parola contului SIP.
Adresa serverului	Adresa IP a serverului.
Portul serverului	Port server.
Protocol de conectare	UDP/TCP.
Flux video	Alegeți fluxul video.

Parametrii	Introducere a funcției
<b>Activați audio în apelul SIP</b>	Activați/dezactivați sunetul în apelul SIP.
<b>Durata maximă a apelului</b>	Durata maximă a apelului atunci când utilizați SIP.
<b>stare</b>	Starea de înregistrare SIP. Afișează „Neînregistrat” sau „Înregistrat”.

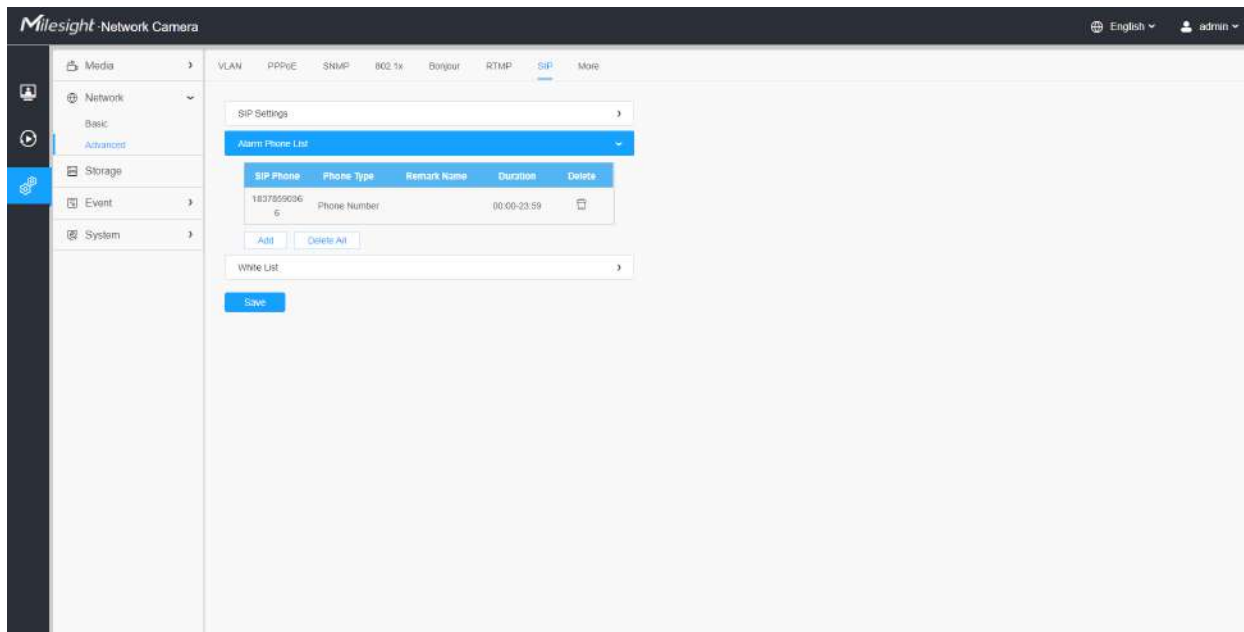
## [Lista de telefon cu alarmă]

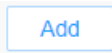

Tabelul 104. Descrierea butoanelor

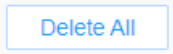
Parametrii	Introducere a funcției
	Adăugați telefon cu alarmă la cameră. <b>Tip telefon:</b> Număr de telefon (Apel prin număr de telefon) și Apel IP direct (bifați pentru a accepta apelul IP peer-to-peer). <b>La numărul de telefon/adresa IP:</b> Apelați prin număr de telefon sau adresa IP. <b>Nume observație:</b> Numele de afișare. <b>Durată:</b> Orarul de utilizare a SIP.
	Ștergeți telefonul cu alarmă selectat.
	Ștergeți toate telefoanele cu alarmă adăugate.

## [Lista albă]

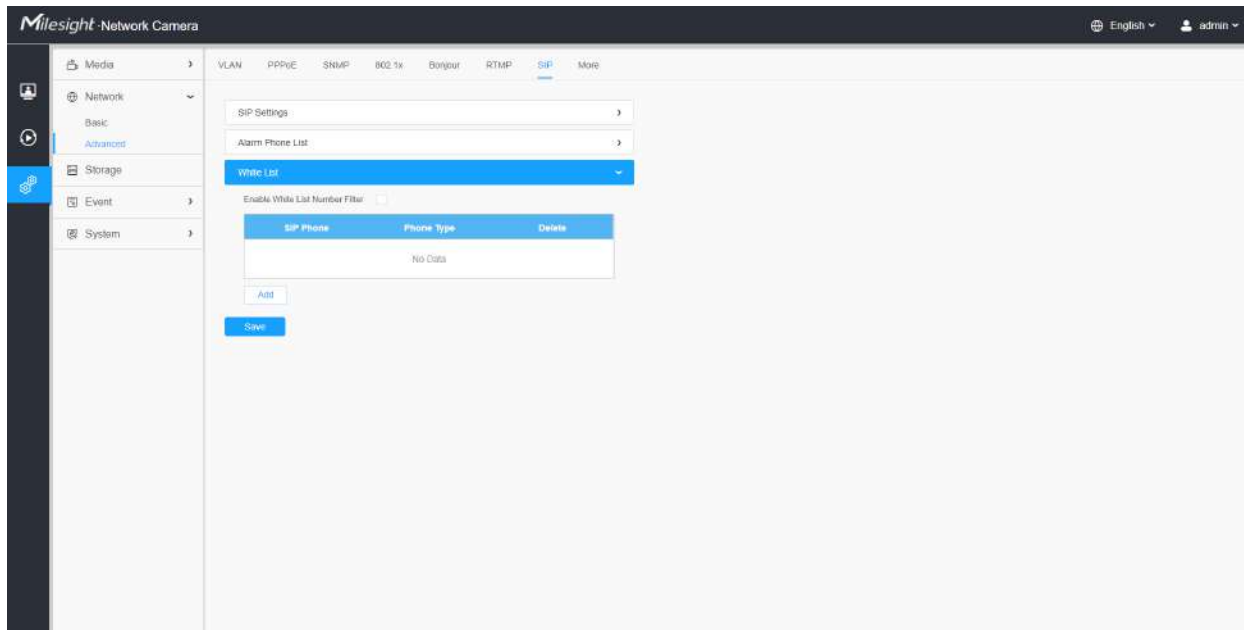

Tabelul 105. Descrierea butoanelor

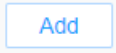
Parametrii	Introducere a funcției
Activați filtrul de numere de listă albă	Când este activat, doar numărul de telefon desemnat sau adresa IP poate vizita
	<p><b>Tip telefon:</b>Număr de telefon (Apel prin număr de telefon) și Apel IP direct.</p> <p><b>Număr de telefon/adresă IP:</b>Inclusiv numărul de telefon sau adresa IP pe lista albă.</p>

**Mai mult**

Aici puteți seta mai multe funcții, cum ar fi Setări Push Message și Setări ONVIF.

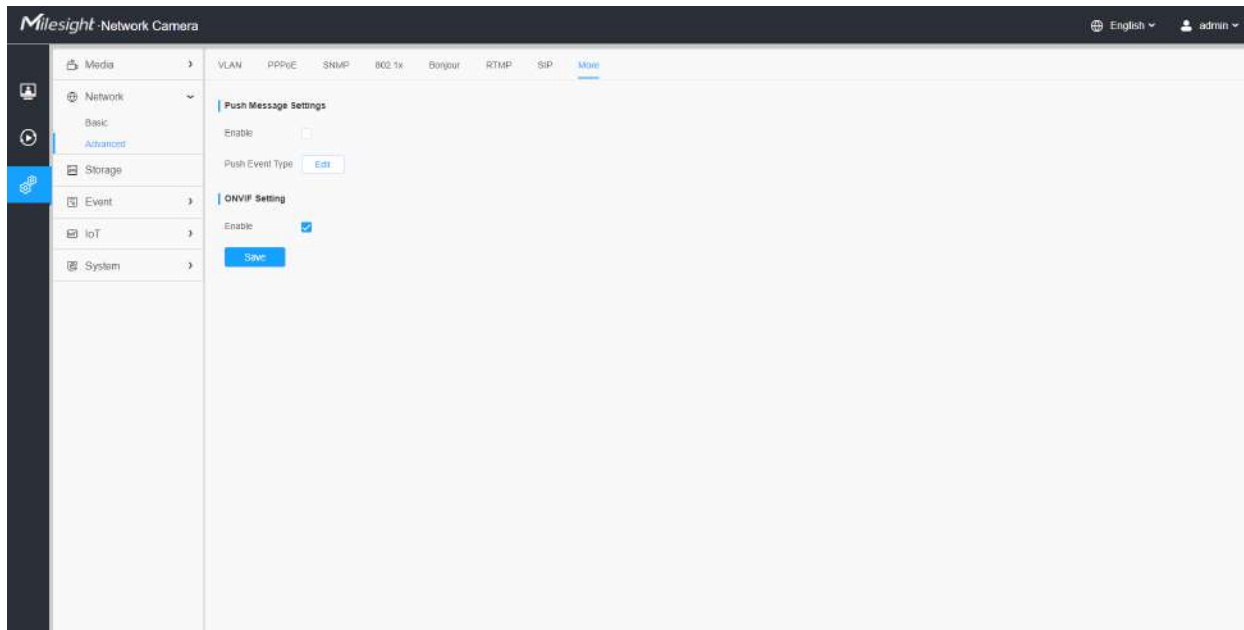

Tabelul 106. Descrierea butoanelor

Parametrii	Introducere a funcției
<p><b>Apăsați Setări mesaje</b></p>	<p><b>Permite:</b>Activați/dezactivați funcția Push Message</p> <p><b>Tip de eveniment push:</b>Puteți da clic  pentru a alege tipurile de evenimente' mesaj care va fi trimis în aplicația M-sight Pro după cum se arată mai jos:</p> <div data-bbox="574 1142 1373 1499" style="border: 1px solid black; padding: 5px;"> <p style="text-align: center; background-color: #007bff; color: white; margin: -1px -1px 1px -1px;">Edit <span style="float: right;">×</span></p> <p>Push Event Type</p> <ul style="list-style-type: none"> <li><input checked="" type="checkbox"/> All</li> <li><input checked="" type="checkbox"/> Motion Detection      <input checked="" type="checkbox"/> Audio Alarm      <input checked="" type="checkbox"/> External Input</li> <li><input checked="" type="checkbox"/> LPR Black                      <input checked="" type="checkbox"/> LPR White                      <input checked="" type="checkbox"/> LPR Visitor</li> </ul> <p style="text-align: center; margin-top: 10px;"> <span style="background-color: #007bff; color: white; padding: 5px 15px; border: none;">Save</span> <span style="border: 1px solid #ccc; padding: 5px 15px; margin-left: 10px;">Cancel</span> </p> </div>
<p><b>Setare ONVIF</b></p>	<p>Aici puteți alege dacă activați sau dezactivați funcția ONVIF a camerei. Dacă funcția ONVIF a camerei este activată, aceasta poate fi căutată, adăugată și conectată de un software terță parte prin protocoalele ONVIF. În general, starea implicită a funcției ONVIF este activată.</p>

### 3.7.3 Depozitare

#### Managementul stocării

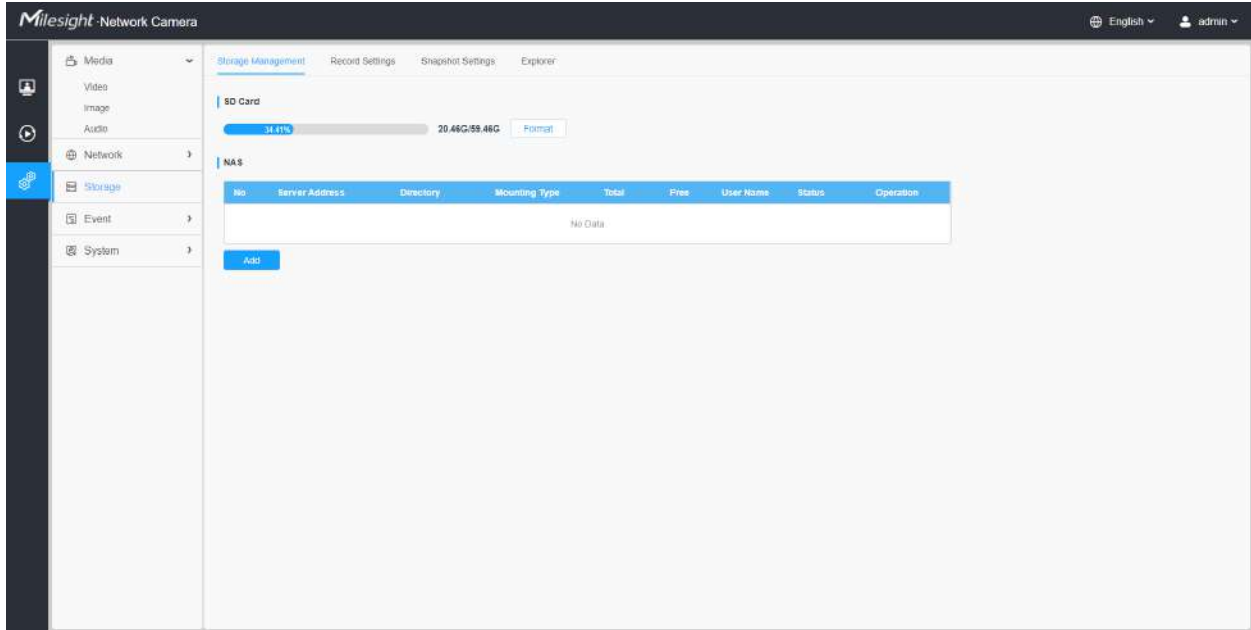

**Notă: Înainte de a începe:**

- Pentru a configura setările de înregistrare, asigurați-vă că aveți dispozitivul de stocare în rețea în rețea sau cardul SD introdus în cameră.
- Alegeți modul de stocare în funcție de nevoile dvs.

**Tabelul 107. Descrierea butoanelor**

Parametrii	Introducere a funcției
Card SD	<p><b>Format:</b>Formatați cardul SD, fișierele de pe cardul SD vor fi eliminate.</p> <p><b>Montare/Demontare:</b>Montați/Demontați cardul SD.</p> <p><b>Șterge:</b>Activați stocarea ciclică, când spațiul liber pe disc ajunge la o anumită valoare, va șterge automat fișierele la un anumit procent conform setărilor dvs.</p>

Parametrii	Introducere a funcției
<p style="text-align: center;"><b>NAS</b></p>	<p>Discul de rețea ar trebui să fie disponibil în rețea și configurat corespunzător pentru a stoca fișierele înregistrate etc.</p> <p>NAS (Network-Attached Storage), care conectează dispozitivele de stocare la rețeaua existentă, oferă servicii de date și fișiere.</p> <div data-bbox="607 457 1403 852" style="border: 1px solid #ccc; padding: 10px; margin: 10px 0;"> <div style="background-color: #007bff; color: white; padding: 5px; text-align: center; border-radius: 5px;">Add <span style="float: right;">×</span></div> <div style="padding: 10px;"> <p>Server Address* <input style="width: 100%;" type="text"/></p> <p>Directory* <input style="width: 100%;" type="text"/></p> <p>Mounting Type <span style="border: 1px solid #ccc; padding: 2px 5px;">NFS</span> <span style="font-size: 0.8em;">▼</span></p> <div style="text-align: center; margin-top: 10px;"> <span style="background-color: #007bff; color: white; padding: 5px 15px; border-radius: 5px;">Save</span> <span style="border: 1px solid #ccc; padding: 5px 15px; margin-left: 10px; border-radius: 5px;">Cancel</span> </div> </div> </div> <p><b>Adresa serverului:</b> Adresa IP a serverului NAS.</p> <p><b>Director:</b> Introduceți directorul NAS, de exemplu „/path”.</p> <p><b>Tip de montare:</b> NFS și SMB/CIFS sunt disponibile. Și puteți seta numele de utilizator și parola pentru a garanta securitatea dacă este selectat SMB/CIFS.</p> <p> <b>Notă:</b></p> <ul style="list-style-type: none"> <li>La cameră pot fi conectate până la 5 discuri NAS.</li> <li>Pentru mai multe detalii despre cum să utilizați NAS pe Milesight Network Camera, vă rugăm să consultați <a href="https://milesight.freshdesk.com/a/solutions/articles/69000797902">https://milesight.freshdesk.com/a/solutions/articles/69000797902</a>.</li> </ul>

Setări de înregistrare



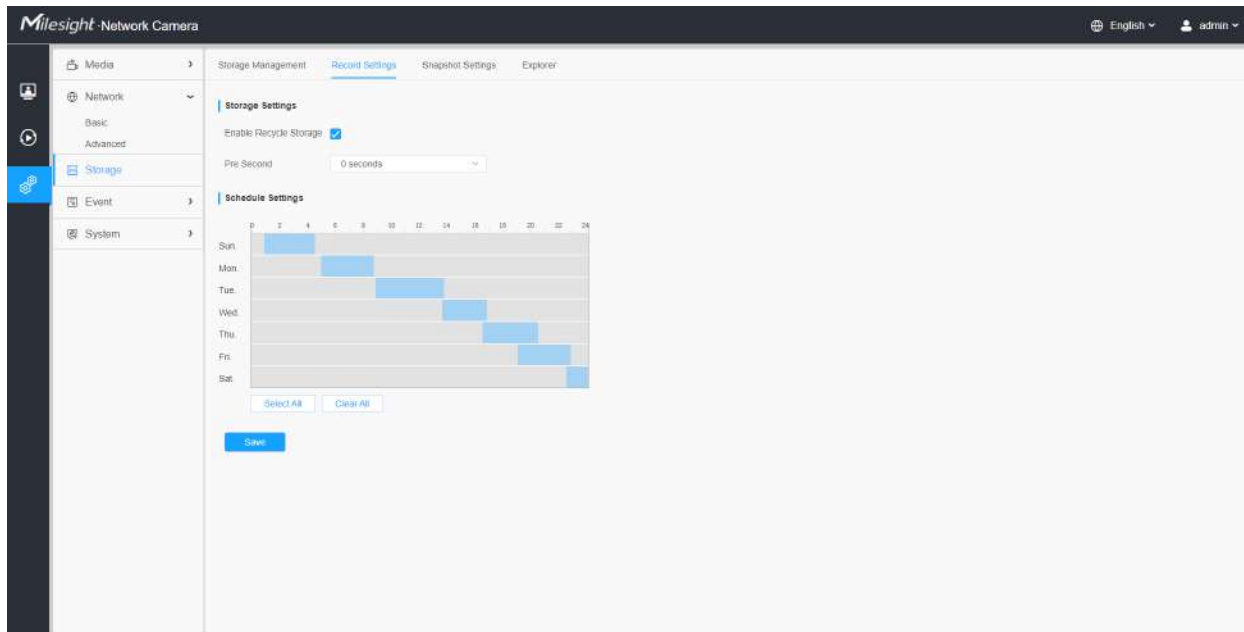

**Tabelul 108. Descrierea butoanelor**

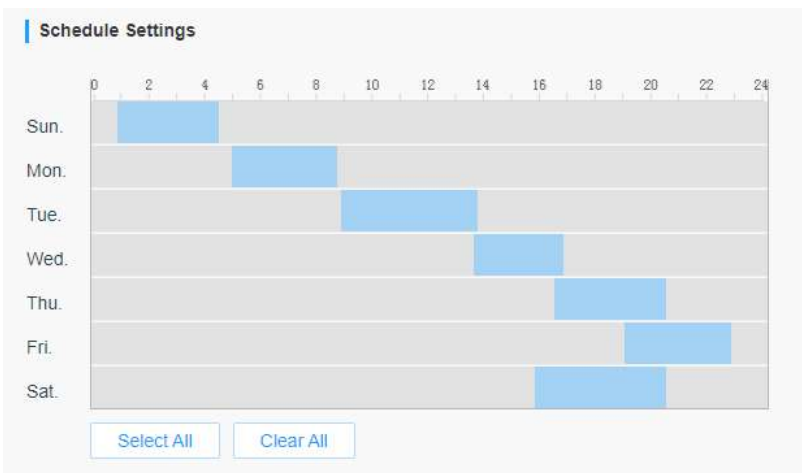
Parametrii	Introducere a funcției
<p><b>Activați Reciclare Depozitare</b></p>	<p>Enable/Disable Recycle Storage, dacă activați această opțiune, aceasta va șterge fișierele când spațiul liber pe disc atinge o anumită valoare.</p>
<p><b>Pre Secunda</b></p>	<p>Rezervați timpul de înregistrare înainte de alarmă, 0~10 sec.</p>
<p><b>Setări de program</b></p>	<p>Editați programul de înregistrare după cum este necesar. Programare intuitivă prin desenarea directă a barei de timp.</p> 

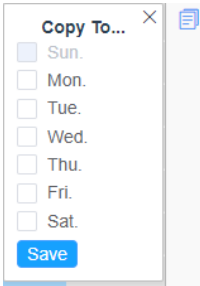
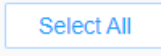
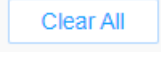
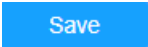
Parametrii	Introducere a funcției	
Setări de program		Copiați zona de program la o altă dată.
		Selectați toate programele.
		Ștergeți tot programul.
	Salvați configurația.	

 **Notă:** Cardul SD sau NAS sunt disponibile.

### Setări instantanee

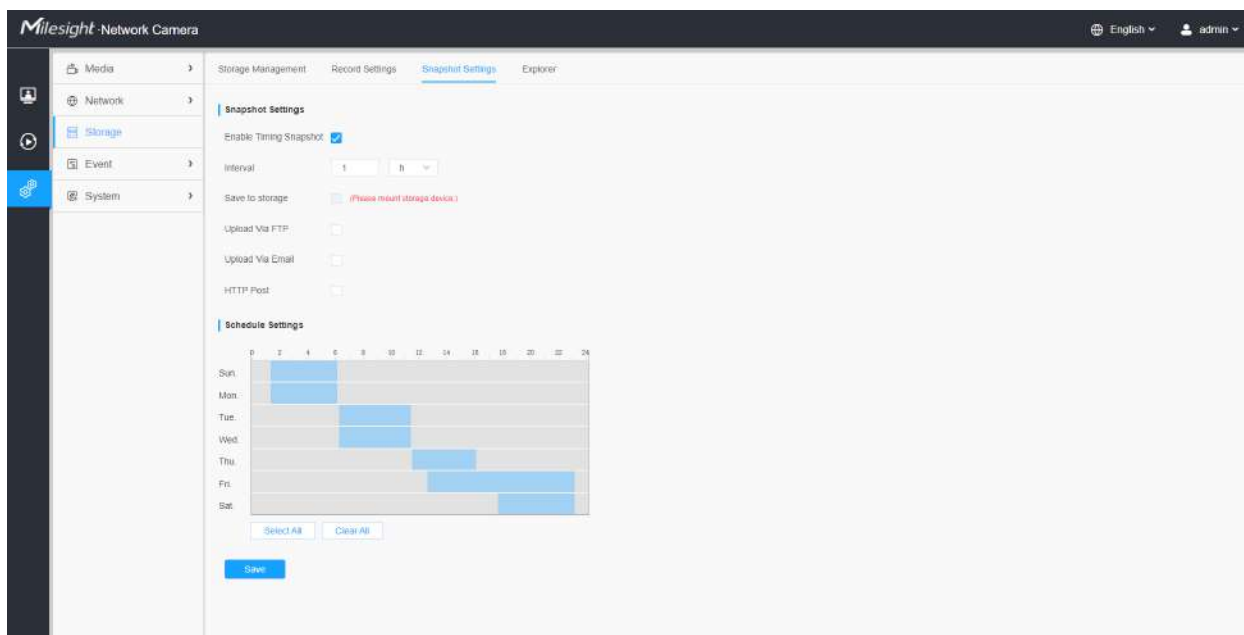

**Tabelul 109. Descrierea butoanelor**

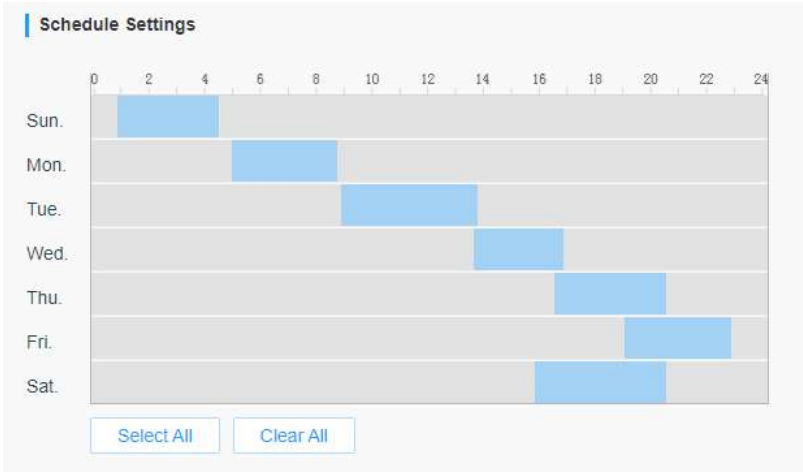
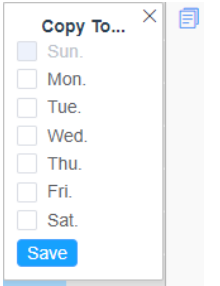
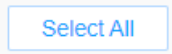
Parametrii	Introducere a funcției	
Setări instantanee	<p><b>Activați Timing Snapshot:</b> Bifați caseta de selectare pentru a activa funcția Timing Snapshot</p> <p><b>Interval:</b>Setați intervalul de instantanee, introduceți numărul și alegeți unitatea (milisecundă, secundă, minut, oră, zi).</p> <p><b>Salvare în stocare:</b>Salvați instantaneele pe cardul SD sau NAS și alegeți numele fișierului pentru a adăuga sufixul de timp sau pentru a suprascrie numele fișierului de bază.</p> <p><b>Salvați în NAS:</b>Salvați instantaneele în NAS și alegeți numele fișierului pentru a adăuga sufixul de timp sau pentru a suprascrie numele fișierului de bază.</p> <p><b>Încărcați prin FTP:</b>Încărcați instantaneele prin FTP.</p> <p><b>Încărcați prin e-mail:</b>Încărcați instantaneele prin e-mail.</p> <p> <b>Notă:</b>Dacă alegeți să adăugați sufixul de timp, fiecare imagine instantanee va fi salvată, dar dacă alegeți să suprascrieți numele fișierului de bază, va fi salvată o singură imagine cea mai recentă. Când alegeți adăugați suprascrieți numele fișierului de bază pe cardul SD sau NAS, va crea un fișier numit „Snapshot” pentru a plasa instantaneul.</p> <p><b>Postare HTTP:</b>Încărcați instantaneele prin HTTP Post. Acceptă încărcarea instantaneelor la adresa URL HTTP specificată.</p>	
Setări de program	<p>Editați programul de înregistrare după cum este necesar. Programare intuitivă prin desenarea directă a barei de timp.</p> 	
Setări de program		Copiați zona de program la o altă dată.
		Selectați toate programele.

Parametrii	Introducere a funcției	
	<input type="button" value="Clear All"/>	Ștergeți tot programul.
<input type="button" value="Save"/>	Salvați configurația.	

## Explorator

Fișierele vor fi văzute pe această pagină când sunt configurate pentru a fi salvate pe cardul SD sau NAS. Puteți seta un program de timp în fiecare zi pentru înregistrarea videoclipurilor și puteți salva fișiere video în locația dorită.

**Notă:** Fișierele sunt vizibile odată ce cardul SD este introdus. Nu introduceți și nu scoateți cardul SD când este pornit

Fișierele video sunt aranjate după dată. Setati tipul fișierului și ora de începere/terminare pentru a căuta fișiere. Fișierele în fiecare zi vor fi afișate sub data corespunzătoare, de aici puteți copia și șterge fișiere etc. Puteți vizita fișierele de pe cardul SD prin ftp, de exemplu, ftp:// nume de utilizator: parola@192.168.5.190 (nume de utilizator și parola sunt aceleași cu contul camerei și IP-ul urmat este IP-ul dispozitivului dvs.).

The screenshot shows the 'Explorer' page in the Mileight Network Camera web interface. The main content area displays a table of recorded video files. The table has the following columns: File Name, Start Time, End Time, Type, and Size. The data is as follows:

File Name	Start Time	End Time	Type	Size
120220325192231	2022-03-25 19:22:31	2022-03-25 19:27:35	Timing	250.64M
120220325192735	2022-03-25 19:27:35	2022-03-25 19:32:40	Timing	201.61M
120220325193240	2022-03-25 19:32:40	2022-03-25 19:37:44	Timing	250.92M
120220325193744	2022-03-25 19:37:44	2022-03-25 19:42:49	Timing	251.36M
120220325194249	2022-03-25 19:42:49	2022-03-25 19:47:54	Timing	251.44M
120220325194754	2022-03-25 19:47:54	2022-03-25 19:52:58	Timing	250.89M
120220325195258	2022-03-25 19:52:58	2022-03-25 19:58:02	Timing	250.69M
120220325195802	2022-03-25 19:58:02	2022-03-25 20:03:06	Timing	251.65M
120220325200306	2022-03-25 20:03:06	2022-03-25 20:07:37	Timing	221.72M

The interface also includes a sidebar with navigation options (Media, Network, Storage, Event, System) and a top navigation bar with tabs for Storage Management, Record Settings, Snapshot Settings, and Explorer. The top right corner shows the language (English) and user (admin).

### 3.7.4 Eveniment

Eveniment de bază

#### Detectarea miscarii

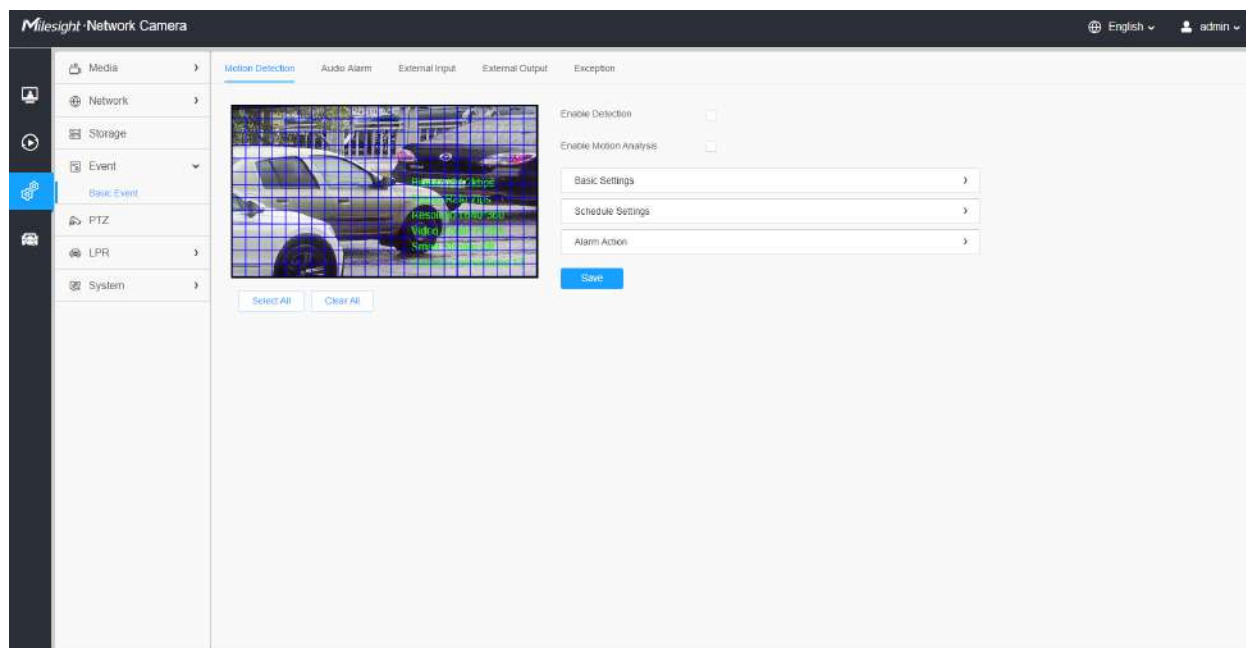

**Notă:** Pentru mai multe detalii despre cum să setați detectarea mișcării, consultați <https://milesight.freshdesk.com/a/solutions/articles/69000643423>.

Pașii de setări sunt afișați după cum urmează:

**Pasul 1:** Bifați caseta de selectare pentru a activa detectarea mișcării.

**Pasul 2:** Bifați caseta de validare pentru a activa analiza mișcării.

**Pasul 3:** Selectați modul de detectare;

**Pasul 4:** Setări regiunea de mișcare;

**Tabelul 110. Descrierea butoanelor**

Parametrii	Introducere a funcției
Activați detectarea	Bifați caseta de selectare pentru a activa funcția de detectare a mișcării.

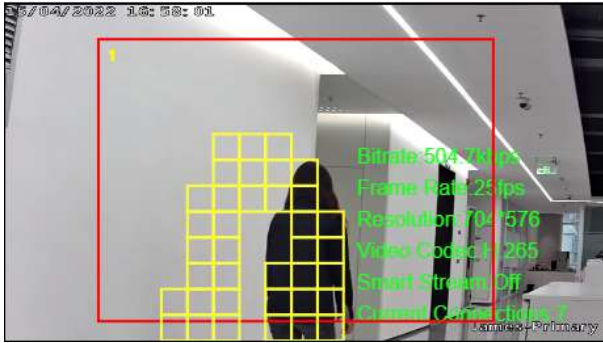
Parametrii	Introducere a funcției
<p data-bbox="269 527 509 552"><b>Activați analiza mișcării</b></p>	<p data-bbox="618 302 1365 354">Când analiza mișcării este activată, regiunea în mișcare va deveni galbenă, astfel încât utilizatorul să poată ști exact unde a avut loc mișcarea.</p> <p data-bbox="618 380 1203 405"><b>Notă:</b> Acceptă numai când HTTP este selectat în Live View.</p> 
<p data-bbox="354 846 448 871">Select All</p>	<p data-bbox="618 846 1135 871">Faceți clic pe butonul, mișcarea din zonă va fi detectată.</p>
<p data-bbox="354 940 448 966">Clear All</p>	<p data-bbox="618 940 1170 966">Faceți clic pe butonul, zona desenată înainte va fi eliminată.</p>
<p data-bbox="370 1031 431 1056">Save</p>	<p data-bbox="618 1031 813 1056">Salvați configurația.</p>

### [Setări de bază]

Enable Detection

Enable Motion Analysis

Basic Settings ▼

Mode  Normal Mode  Advanced Mode

Sensitivity 9

Onvif Motion ActiveCells Settings

Schedule Settings ›

Alarm Action ›

Save

**Tabelul 111. Descrierea butoanelor**

Parametrii	Introducere a funcției
<b>Modul de detectare</b>	Modul normal și modul avansat sunt disponibile pentru opțiune. Când este selectat Modul avansat, utilizatorii pot configura până la 4 regiuni de detectare și sensibilitatea pentru fiecare regiune de detectare.
<b>Sensibilitate</b>	Nivel de sensibilitate, 1~10
<b>Onvif Motion Setări ActiveCells</b>	Normal și Compatibil sunt disponibile pentru opțiune. Dacă setarea regiunii de mișcare a software-ului terță parte este diferită de a noastră, vă rugăm să setați această opțiune la Compatibil

**[Setări de program]**

**Pasul 5:**Setați programul de detectare a mișcării;

Enable Detection

Enable Motion Analysis

Basic Settings >

**Schedule Settings** v

0 2 4 6 8 10 12 14 16 18 20 22 24

Sun. [shaded]

Mon. [shaded]

Tue. [shaded]

Wed. [shaded]

Thu. [shaded]

Fri. [shaded]

Sat. [shaded]

Select All Clear All

Alarm Action >

Save

**Tabelul 112. Descrierea butoanelor**

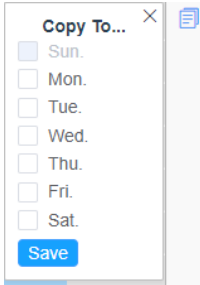
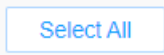
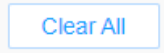
Parametrii	Introducere a funcției
	Copiați zona de program la o altă dată.
	Selecționați toate programele.
	Ștergeți tot programul.

### [Acțiune de alarmă]

**Pasul 6:**Setați acțiunea de alarmă;

Enable Detection

Enable Motion Analysis

Basic Settings >

Schedule Settings >

**Alarm Action** ▾

Record >

**Snapshot** >

External Output >

Play Audio (Please enable the Audio Speaker.)





Alarm to SIP Phone (Please open the SIP.)

HTTP Notification >

**Save**

**Tabelul 113. Descrierea butoanelor**



Parametrii	Introducere a funcției
<b>Record</b>	<p><b>Durată:</b>A selectat durata alarmei. Sunt disponibile 5s/10s/15s/20s/25s/30s.</p> <p><b>Legătura:</b>Salvați fișierele de înregistrare de alarmă pe cardul SD sau NAS sau încărcați fișierele de înregistrare prin FTP.</p>
<b>Instantaneu</b>	<p><b>Număr:</b>Numărul de instanțanee, 1 ~ 5 sunt disponibile.</p> <p><b>Interval:</b>Aceasta nu poate fi editată decât dacă alegeți mai mult de 1 pentru Instantaneu.</p> <p><b>Legătura:</b>Salvați fișierele de înregistrare de alarmă pe cardul SD sau NAS, încărcați fișierele de înregistrare prin FTP și trimiteți e-mail de alarmă.</p>
<b>Ieșire externă</b>	Dacă camera este echipată cu ieșire externă, puteți activa acțiunea după configurarea duratei declanșării.
<b>Redați audio</b>	<p>Sunt disponibile automat/10 secunde/30 secunde/1 minut/5 minute/10 minute.</p> <p> <b>Notă:</b>Vă rugăm să activați difuzorul audio.</p>
<b>Alarma la telefonul SIP</b>	Suport pentru a apela telefonul SIP după activarea funcției SIP.
<b>Notificare HTTP</b>	<p>Suport pentru afișarea știrilor de alarmă la adresa URL HTTP specificată.</p> <p> <b>Notă:</b></p> <ul style="list-style-type: none"> <li>• La același eveniment pot fi adăugate cel mult trei notificări HTTP.</li> <li>• Notificarea HTTP acceptă autentificarea Basic &amp; Digest</li> </ul>
<b>LED alb</b>	<p>Când alarma este declanșată, LED-ul alb se va aprinde pentru a avertiza obiectele detectate.</p> <p> <b>Notă:</b>Doar pentru PTZ Bullet.</p>
<b>Mișcare PTZ</b>	<p>Când se declanșează alarma de mișcare, PTZ Motion permite camerei să mute obiectivul în poziția declanșată de mișcare și să măriți.</p> <p> <b>Notă:</b>Doar pentru seria PTZ.</p>
<p><b>Apel predefinit/Apel Model de patrulare/apel</b></p> <p>(Numai pentru intrare externă)</p>	<p>Când se declanșează alarma de mișcare, poate fi apelată presetarea/patrula/modelul specificat.</p> <p> <b>Notă:</b>Doar pentru seria PTZ.</p>

### **Alarmă audio**

Bifați caseta de validare pentru a activa funcția de alarmă audio.

 **Notă:**Activați microfonul audio înainte de a utiliza funcția de alarmă audio.

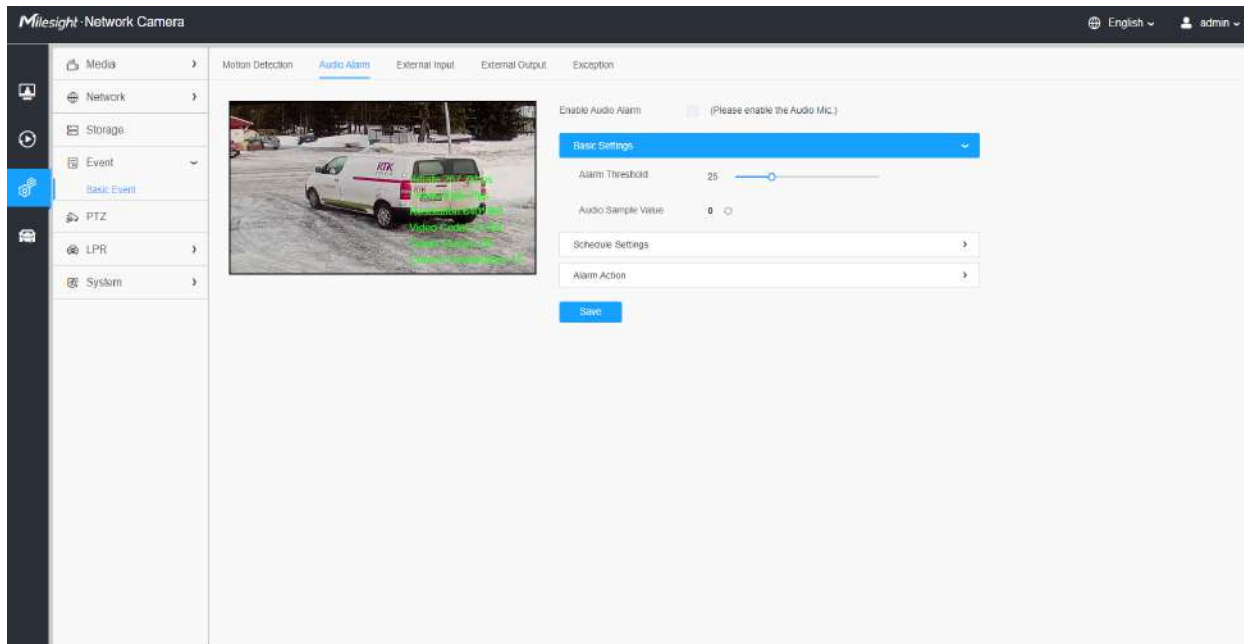

### [Setări de bază]

**Tabelul 114. Descrierea butoanelor**

Parametrii	Introducere a funcției
Pragul de alarmă	Alarma audio va fi declanșată când pragurile ajung la o anumită valoare de la 0 la 100.
Valoarea eșantionului audio	Valoarea curentă a probei audio.

### [Setări de program]

Consultați tabelul [Tabelul 3 \(pagina 86\)](#) pentru semnificațiile elementelor, aici nu se va repeta din nou.

### [Acțiune de alarmă]

Consultați tabelul [Tabelul 4 \(pagina 87\)](#) pentru semnificațiile elementelor, aici nu se va repeta din nou.

### **Intrare externă**

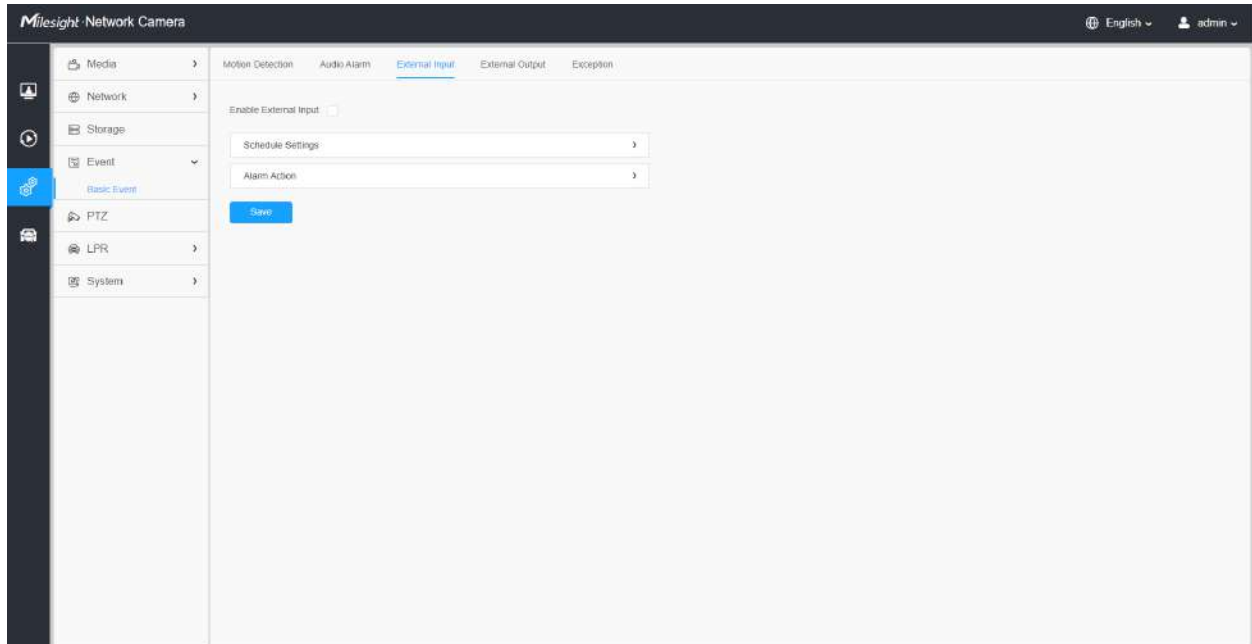

Consultați tabelul [Tabelul 3 \(pagina 86\)](#) pentru semnificațiile elementelor, aici nu se va repeta din nou.

### ***ieșire externă***

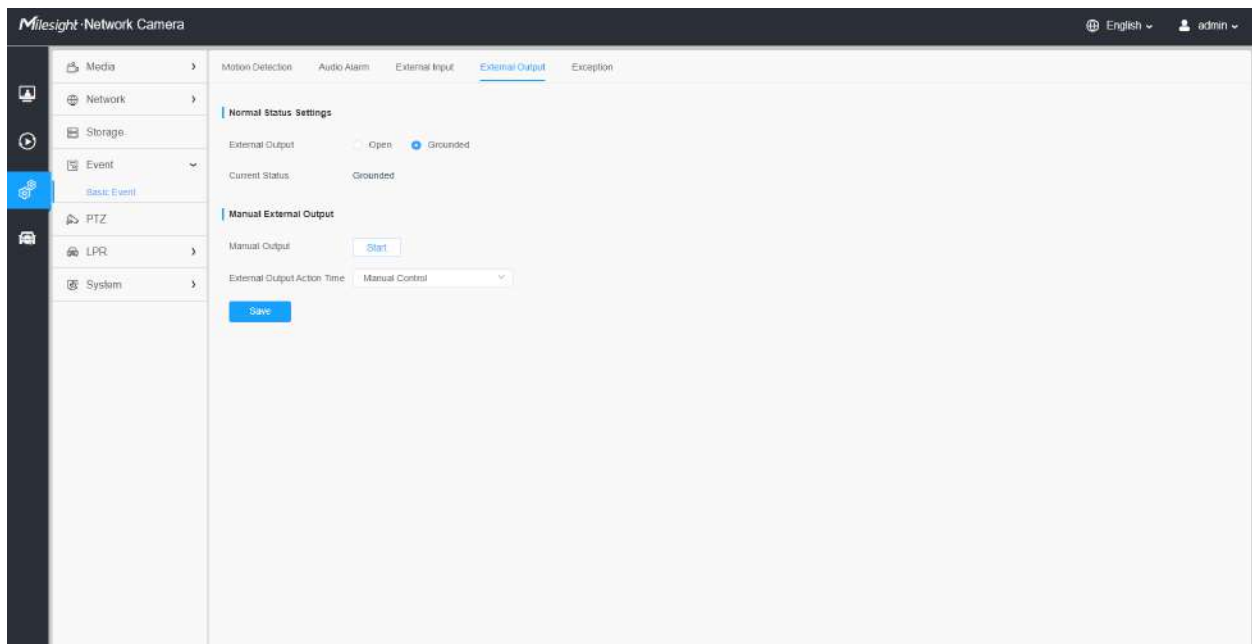

#### **[Setări de stare normală]**

Vă rugăm să setați **Stare normală** în primul rând, când **Statusul curent** este diferit cu **Stare normală**, va duce la alarma.

**[Ieșire externă manuală]**

Puteți seta ieșirea externă manuală.

**Tabelul 115. Descrierea butoanelor**

Parametrii	Introducere a funcției
Ieșire manuală	Faceți clic pentru Pornire/Oprire ieșire externă manuală.
Timpe de acțiune de ieșire externă	Control manual/Personalizare/10 s/1 min./5 min./10 min. Sunt disponibile.

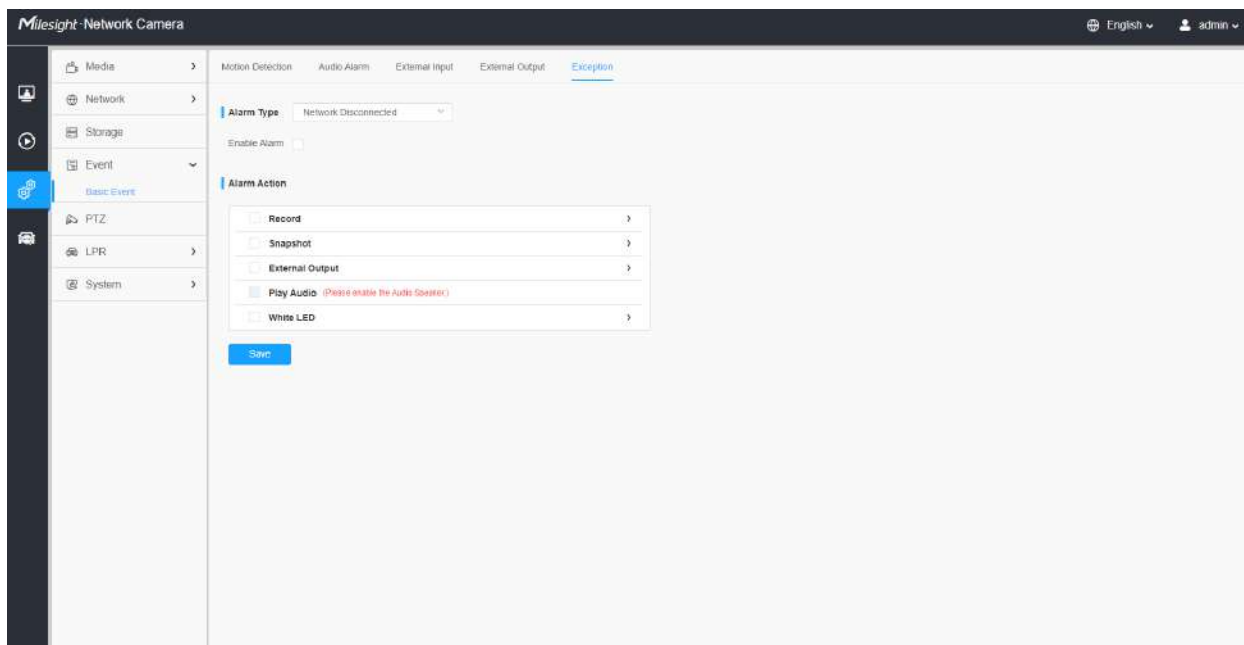
**Excepție****Tabelul 116. Descrierea butoanelor**

Parametrii	Introducere a funcției
Tip alarmă	<b>Rețea deconectată, Adresă IP în conflict, înregistrare eșuată, card SD plin, card SD neinițializat, eroare card SD și Fără card SD</b> Sunt disponibile Bifați caseta de selectare pentru a activa tipul de alarmă pe care l-ați selectat
Acțiune de alarmă	Consultați tabelul <a href="#">Tabelul 3 (pagina 86)</a> pentru semnificațiile elementelor, aici nu se va repeta din nou.

**PTZ**

Setările PTZ vă oferă să configurați funcțiile și parametrii despre Pan/Tilt/Zoom.

Parametrii PTZ includ în principal parametrii de bază, Auto Acasă, Limitele PTZ, Poziția inițială (PTZ Bullet), Masca de confidențialitate, Activități programate, Ștergere configurație, RS485 (Speed Dome), Wiper (Speed Dome).

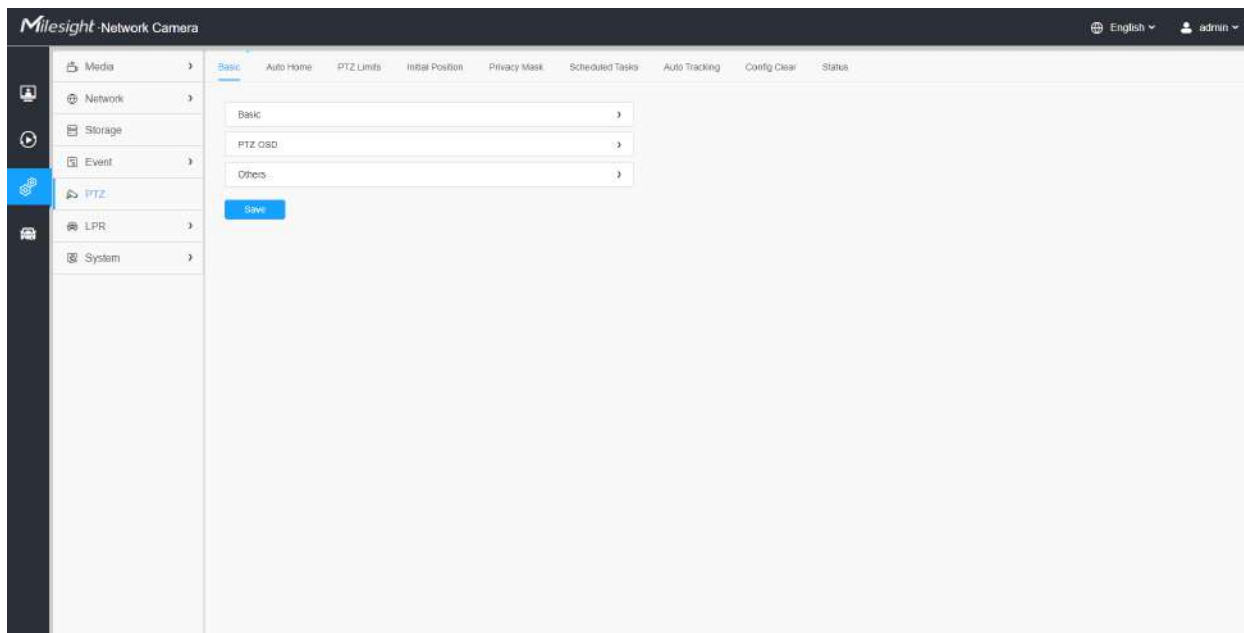

### **De bază**

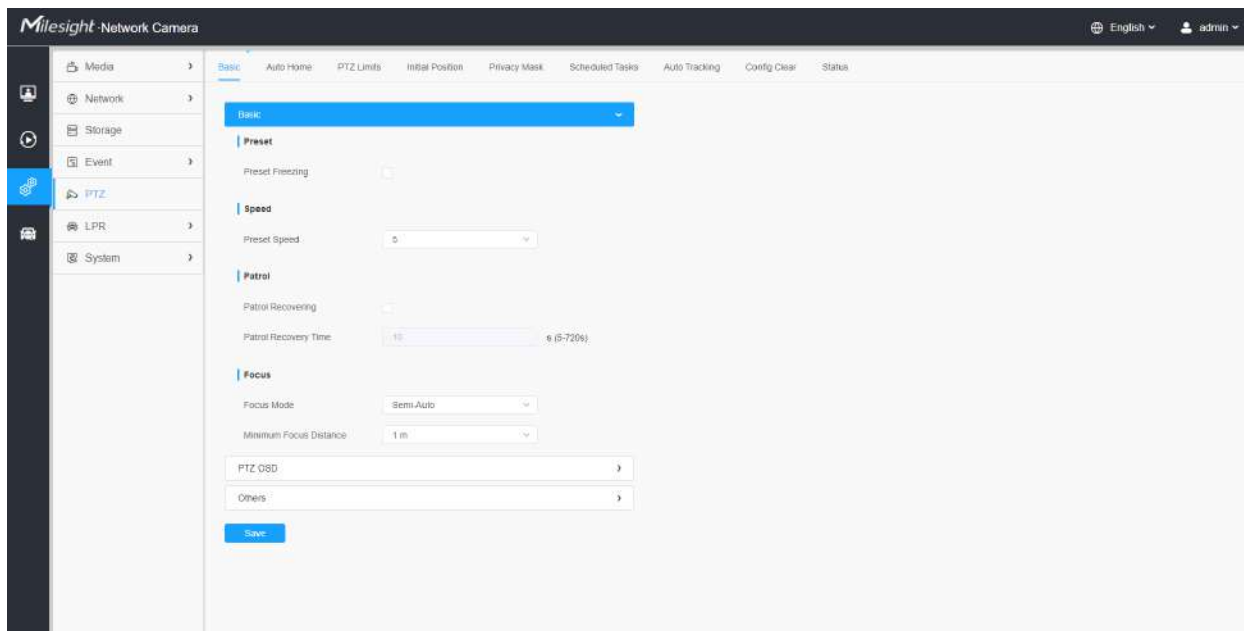

### **[De bază]**



**Tabelul 117. Descrierea butoanelor**

Parametrii	Introducere a funcției
Presetat	Dacă ați activat Înghețarea presetată, vizualizarea live a poziției presetate va fi afișată direct în loc să arate atât calea de mișcare către poziție, cât și vizualizarea live. De asemenea, poate reduce utilizarea lățimii de bandă în sistemul de rețea digitală.
Viteză	<b>Viteza presetată:</b> Acesta determină viteza de apelare a presetărilor. Nivelul 1 ~ 10 sunt disponibile.
	<b>Viteza manuală:</b> Determină viteza PTZ a controlului manual. <b>Scăzut/ Mediu/Înalt</b> Sunt disponibile.  <b>Notă:</b> Doar pentru Speed Dome.
	<b>Viteza de scanare:</b> Determină viteza de scanare automată. Nivelul 1 ~ 10 sunt disponibile.  <b>Notă:</b> Doar pentru Speed Dome.
Patrulare	<b>Recuperare de patrule:</b> Faceți clic pentru a activa Patrol Recovering.
	<b>Timp de recuperare a patrulei:</b> Setări timpul pentru Recuperarea Patrolului, care este între 5 și 720 de secunde.
Concentrează-te	<b>Modul de focalizare:</b> Sunt disponibile trei moduri de focalizare: Auto/ Semi-Automat/ Manual.
	<b>Distanța minimă de focalizare:</b> Setări distanța minimă de focalizare pentru a regla lungimea pasului fiecărei focalizări. Sunt disponibile 1 metru, 1,5 metri, 3 metri, 6 metri, 10 metri și 20 de metri. Distanța minimă de focalizare implicită este de 1 metru.

[PTZ OSD]

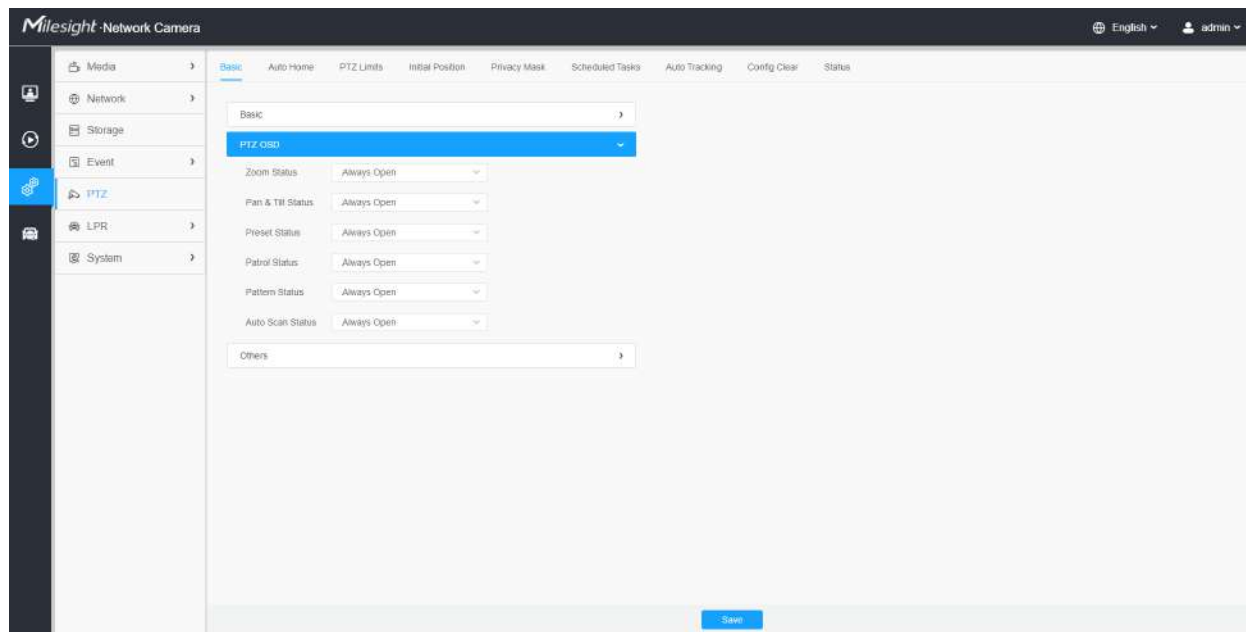

Tabelul 118. Descrierea butoanelor

Parametrii	Introducere a funcției
<b>Stare zoom</b>	Sunt disponibile 2s/5s/10s/Always Open/Always Close.
<b>Stare Pan &amp; Tilt</b>	Sunt disponibile 2s/5s/10s/Always Open/Always Close.
<b>Stare prestabilită</b>	Sunt disponibile 2s/5s/10s/Always Open/Always Close.
<b>Stare de patrulare</b>	Always Open/Always Close sunt disponibile.
<b>Starea modelului</b>	Always Open/Always Close sunt disponibile.
<b>Stare scanare automată</b>	Always Open/Always Close sunt disponibile.

[Alții]

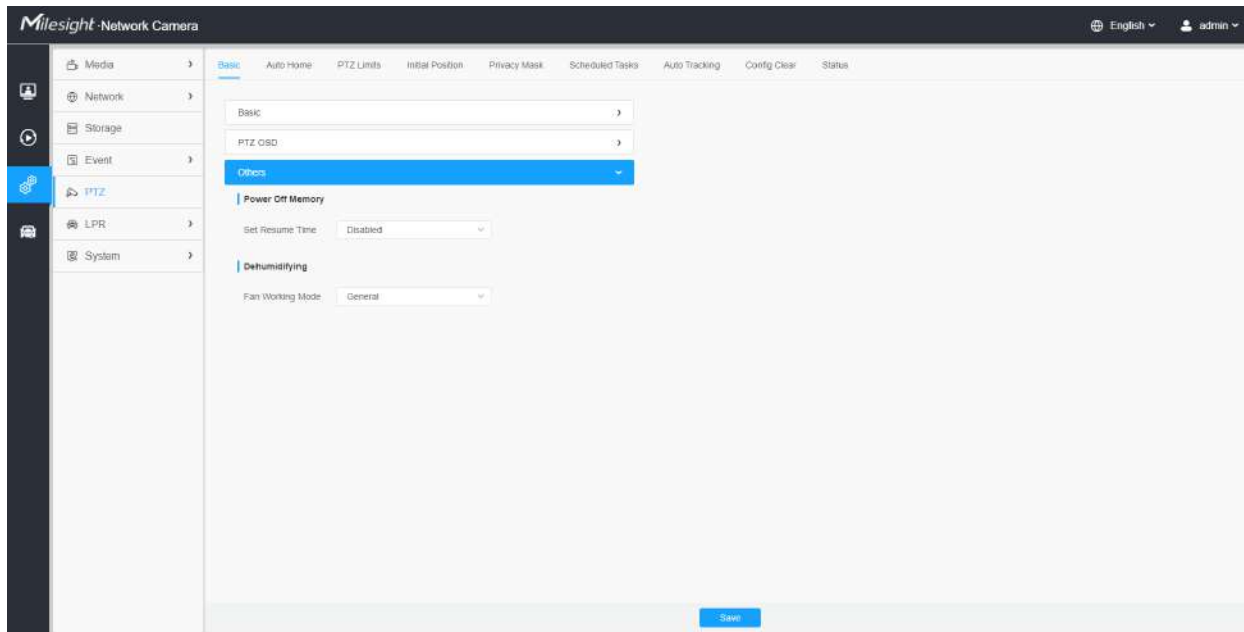

Tabelul 119. Descrierea butoanelor

Parametrii	Introducere a funcției
Oprii memoria	<p>Dacă camera nu mai funcționează pentru o perioadă mai lungă decât cea predefinită, poziția acesteia va fi înregistrată. Și va reveni la poziția după ce va reveni la funcționarea normală de la oprire.</p> <p>Puteți seta timpul de reluare la 30 de secunde, 60 de secunde, 300 de secunde sau 600 de secunde pentru a-i înregistra poziția.</p>
Dezumidificare	<p><b>Mod de funcționare a ventilatorului:</b>Sunt disponibile trei moduri de funcționare a ventilatorului: General/ Îmbunătățire/ Constant.</p> <p><b>General:</b>Ventilatoarele sunt pornite zilnic de la 4:00 la 7:00 și de la 17:00 la 20:00.</p> <p><b>Sporire:</b>Ventilatoarele sunt pornite de la 17:00 la 7:00 în fiecare zi.</p> <p><b>Constant:</b>Fanii lucrează 24 de ore pe zi.</p>

**Auto Home**



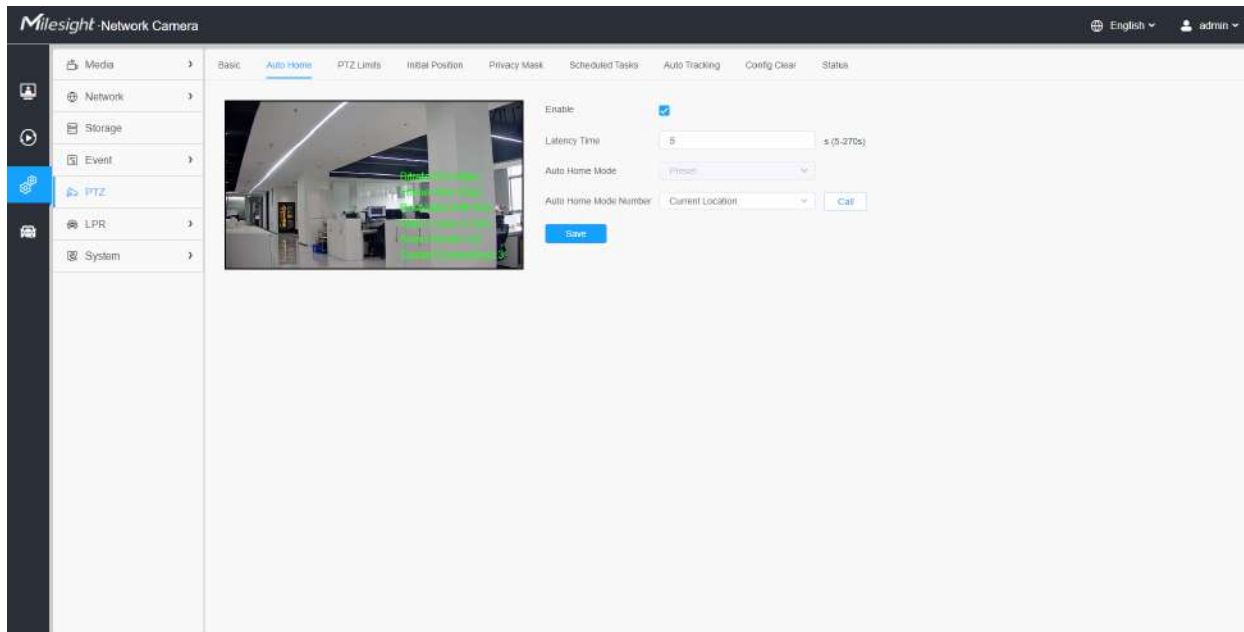

Auto Home permite camerei PTZ să revină automat la o poziție de acasă predefinită după o perioadă de latență. Bifați caseta de selectare pentru a activa modul Auto Home.

**Tabelul 120. Descrierea butoanelor**

Parametrii	Introducere a funcției
Permite	Activați/dezactivați funcția de acasă automată.
Timp de latență	Setați un timp de latență pentru a declanșa modul Auto Home, 5-720s.
Modul Auto Acasă	Presetat: Un punct prestabilit va avea efect la declanșarea Auto Home.
Numărul modului de acasă automat	Selectați o presetare predefinită din listă, apăsați „Apelați” pentru a verifica locația. De asemenea, suport pentru selectarea locației curente.

### **Limite PTZ**

Camera PTZ poate fi programată să se miște în limitele PTZ configurabile (Stânga/Dreapta).

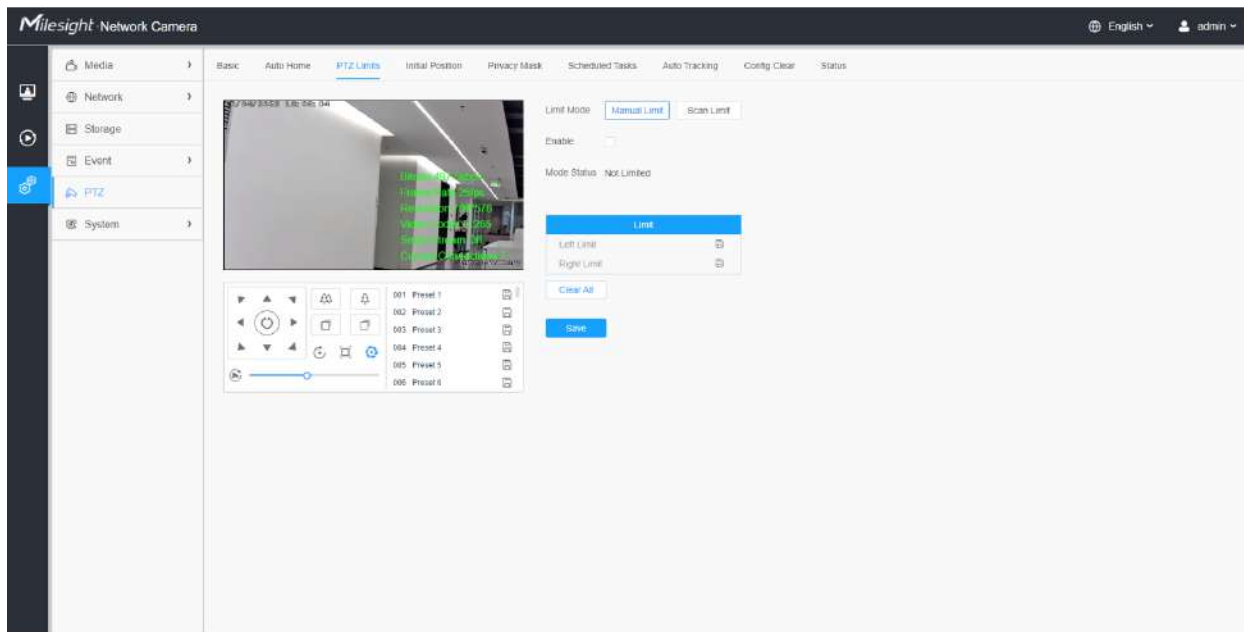

Pasul 1: Bifați caseta de selectare pentru a activa funcția PTZ Limit.

Pasul 2: Alegeți modul limită ca limită manuală sau limită de scanare.

- Limită manuală:

Când sunt setate opriri manuale, puteți opera manual panoul de control PTZ numai în zona de supraveghere limitată.

- Limită de scanare:

Când sunt setate opriri de limită de scanare, scanarea automată este efectuată numai în zona de supraveghere limitată.

Pasul 3: Faceți clic pe butoanele controlerului PTZ pentru a seta limitele stânga/dreapta; de asemenea, puteți apela presetări definite și le puteți seta ca limite ale camerei PTZ.

Pasul 4: Faceți clic pe **stabilit** pentru a salva limitele sau **clar** pentru a depăși limitele.

### **Poziția inițială**

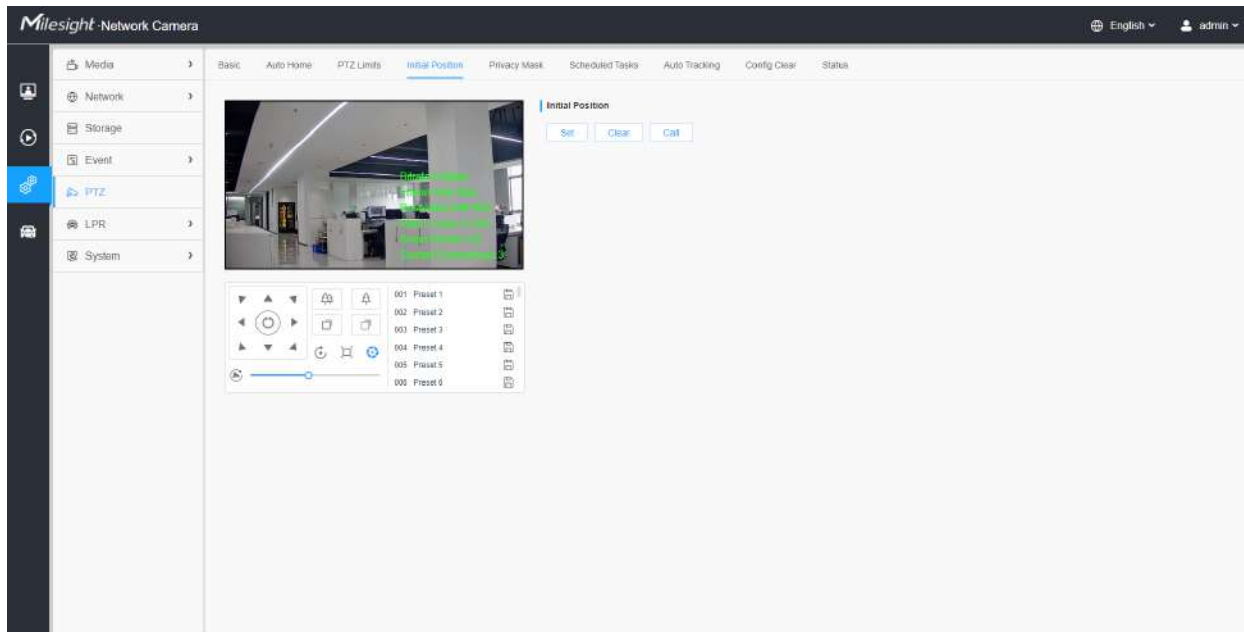

Puteți configura Poziția inițială pentru camerele PTZ ca punct zero.

Pasul 1: Faceți clic pe butoanele de control PTZ ca poziție inițială a marcatorului PTZ, puteți, de asemenea, să apelați o presetare definită și să o setați ca poziție inițială.

Pasul 2: Faceți clic pe Set pentru a salva poziția ca poziție inițială.

### Tabelul 121. Descrierea butoanelor

Parametrii	Introducere a funcției
A stabilit	Faceți clic pentru a seta poziția curentă ca poziție inițială
clar	Ștergeți Poziția inițială la setările implicite.
Apel	Faceți clic pentru a apela Poziția inițială.

#### Mască de confidențialitate

Masca de confidențialitate permite acoperirea anumitor zone din videoclipul în direct pentru a preveni vizualizarea și înregistrarea anumitor locuri din zona de supraveghere. Zona măștii nu se mișcă pe măsură ce lentila se mișcă.

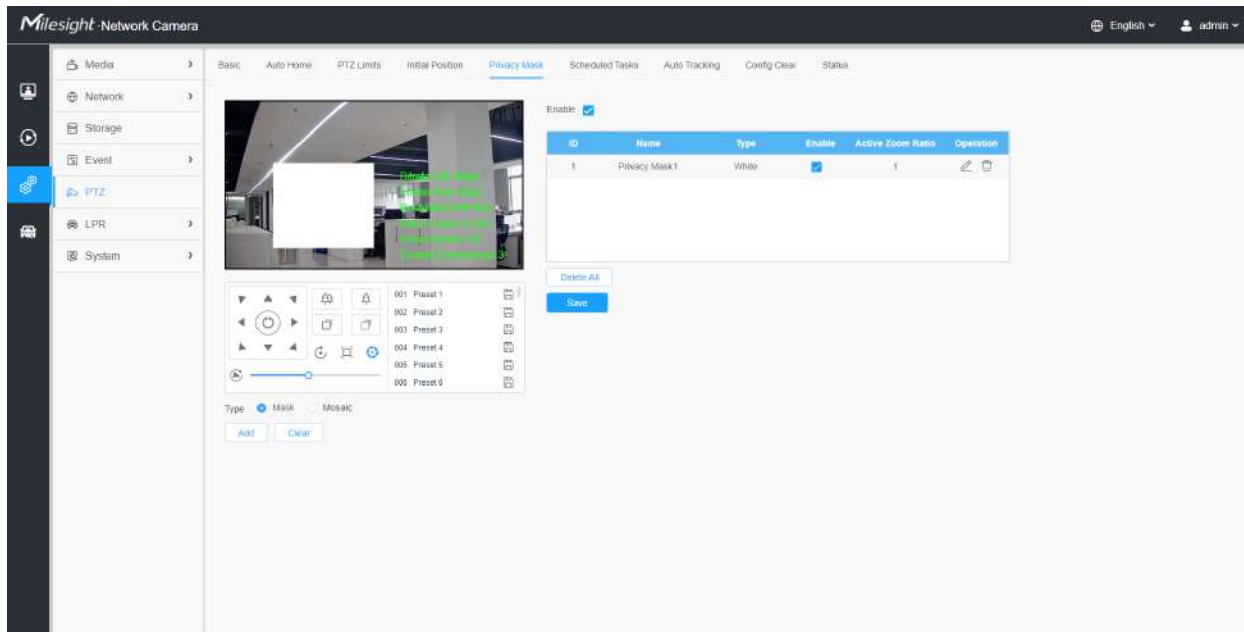



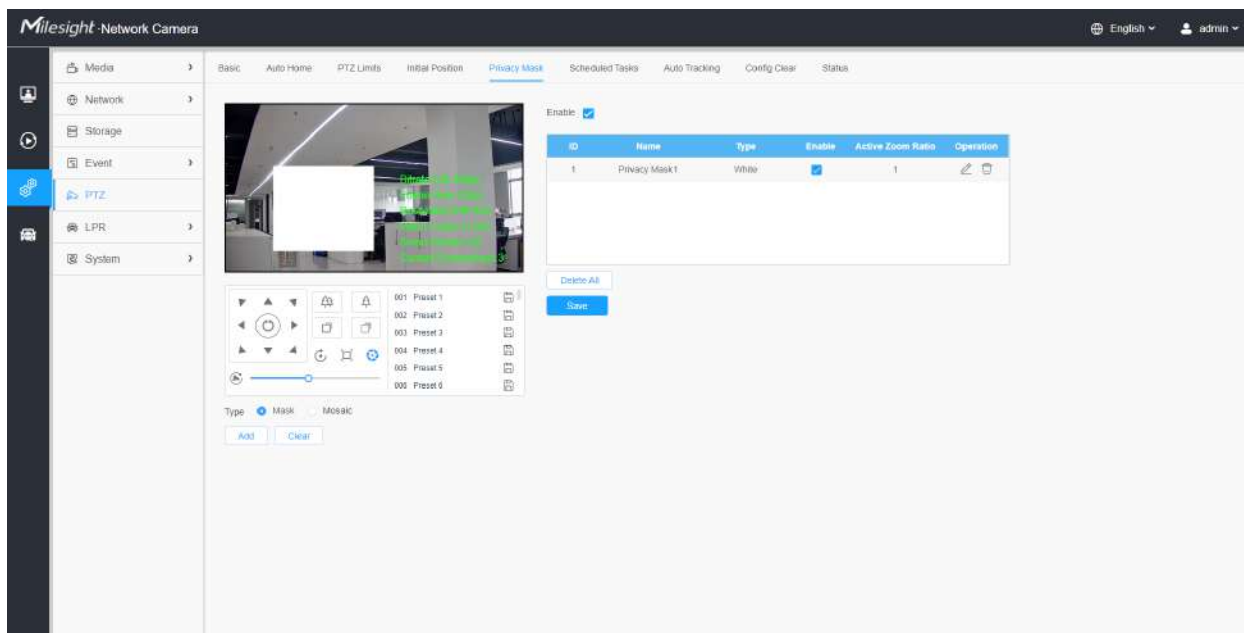

Puteți selecta tipul de culoare și tipul de mozaic de utilizat pentru acoperirea anumitor zone din videoclipul live. Tipul mozaic poate menține continuitatea imaginii și poate îmbunătăți efectul vizual. Sunt acceptate până la 28 de zone de mască, care include 24 de zone de mască și 4 zone de mozaic.

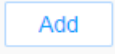
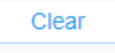

**Tabelul 122. Descrierea butoanelor**

Parametrii	Introducere a funcției
Permite	Bifați caseta de validare pentru a activa funcția Mască de confidențialitate.

Parametrii	Introducere a funcției	
<b>Tip</b>	Selectați tipul de utilizat pentru zonele de confidențialitate, sunt disponibile două tipuri: Mască și Mozaic.	
	Desenați o zonă de confidențialitate pe videoclipul live, după cum este necesar.	
	Ștergeți zona pe care ați desenat-o în videoclipul live.	
<b>Operațiune</b>		Activați/dezactivați zonele ROI selectate.
		Schimbați culoarea zonei Măști, sunt disponibile opt culori: alb, negru, albastru, galben, verde, maro, roșu și violet
		Ștergeți zona măștii de confidențialitate

### **Programați sarcini**

Puteți configura camera PTZ să efectueze o anumită acțiune automat într-o perioadă de timp definită de utilizator.

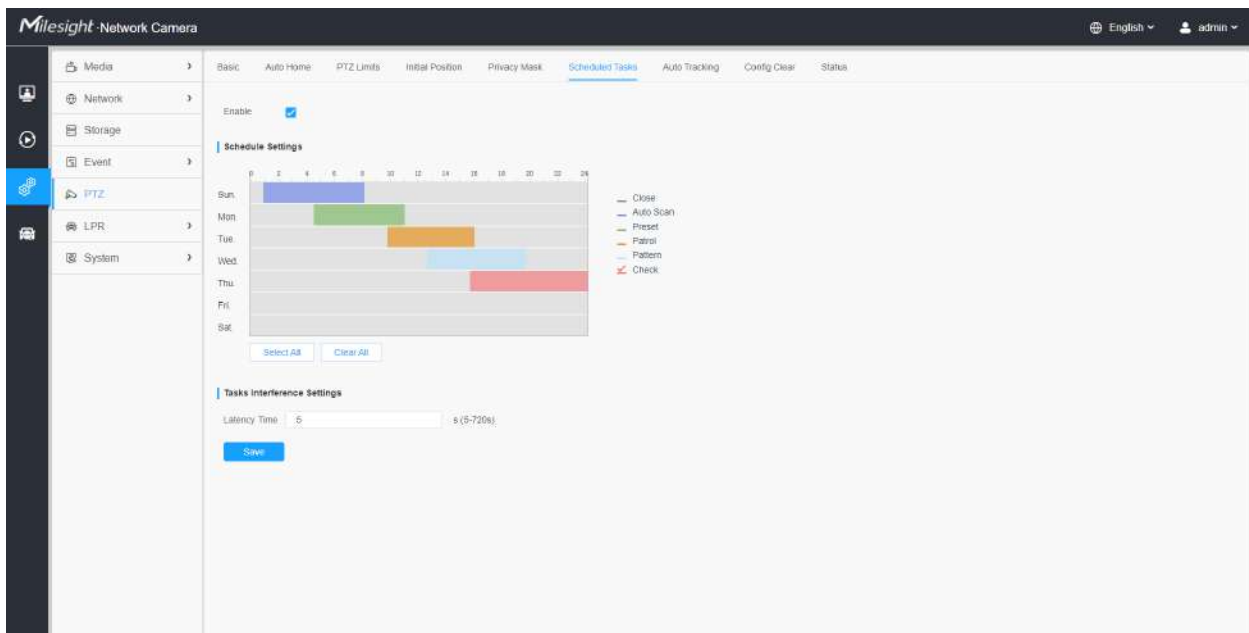

Pasul 1: Intrați în interfața Setări activități programate:

Pasul 2: bifați caseta de validare pentru a activa sarcina programată.

Pasul 3: Setări programul și detaliile sarcinii.

Pasul 4: Setați timpul de recuperare a sarcinii (de la 5 la 720 de secunde). Puteți seta timpul (o perioadă de inactivitate) înainte ca camera PTZ să înceapă programul și detaliile sarcinii.

Pasul 5: Faceți clic  butonul pentru a salva toate configurațiile.

### **Notă:**

- Timpul fiecărei sarcini nu poate fi suprapus. Pentru fiecare zi pot fi configurate până la 10 sarcini.
- Funcția Activități programate este anterioară funcției Auto Home. Când aceste două funcții sunt setate în același timp, doar funcția Sarcini programate are efect.
- Puteți face clic pe butonul pentru a selecta sau a închide toate programele diferitelor tipuri de sarcini.

### **Stergeți configurația**

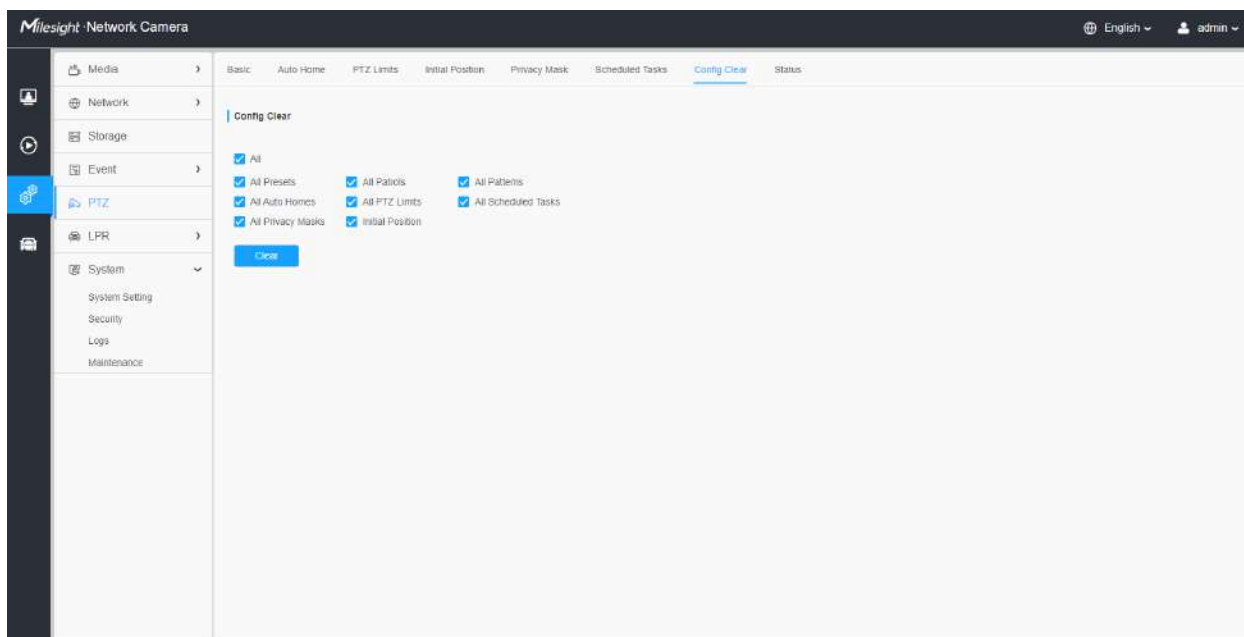

Aici puteți șterge configurațiile PTZ, inclusiv toate configurațiile PTZ, presetări, patrulare, modele, case automate, limite PTZ, poziție inițială (glonț PTZ), măști de confidențialitate și activități programate.

### **RS485**

Aici puteți șterge configurarea portului serial RS485 pentru a controla PTZ-ul Speed Dome. Protocol, Baudrate, Data Bit, Stop Bit, Parity, Flow Control, PTZ Address trebuie să fie exact aceleași cu cele ale dispozitivului de control.

**Notă:** Această funcție este doar pentru Speed Dome.

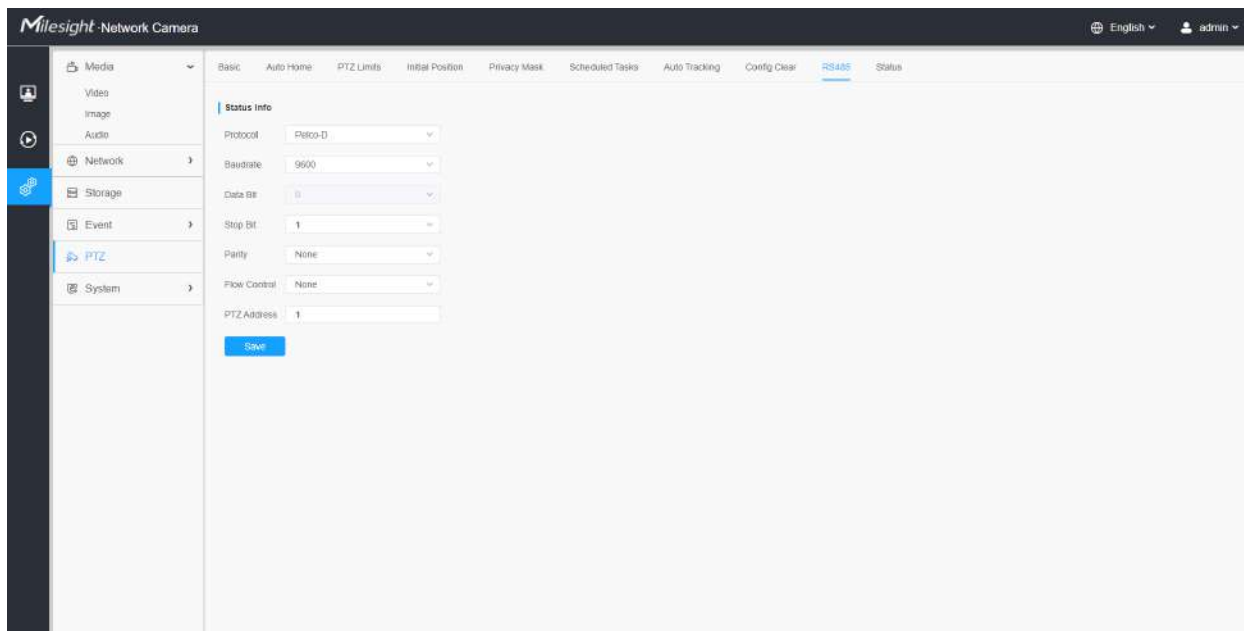

### Ștergător

Utilizatorii pot activa funcția ștergător în această interfață, aceasta va detecta apa de ploaie prin senzorul inteligent al pluviometrului și apoi va porni ștergătorul pentru a șterge automat de două ori pentru a curăța lentila și a obține o vedere mai clară. Ștergătorul suportă două viteze diferite (75°/s și 95°/s) în funcție de ploaie.

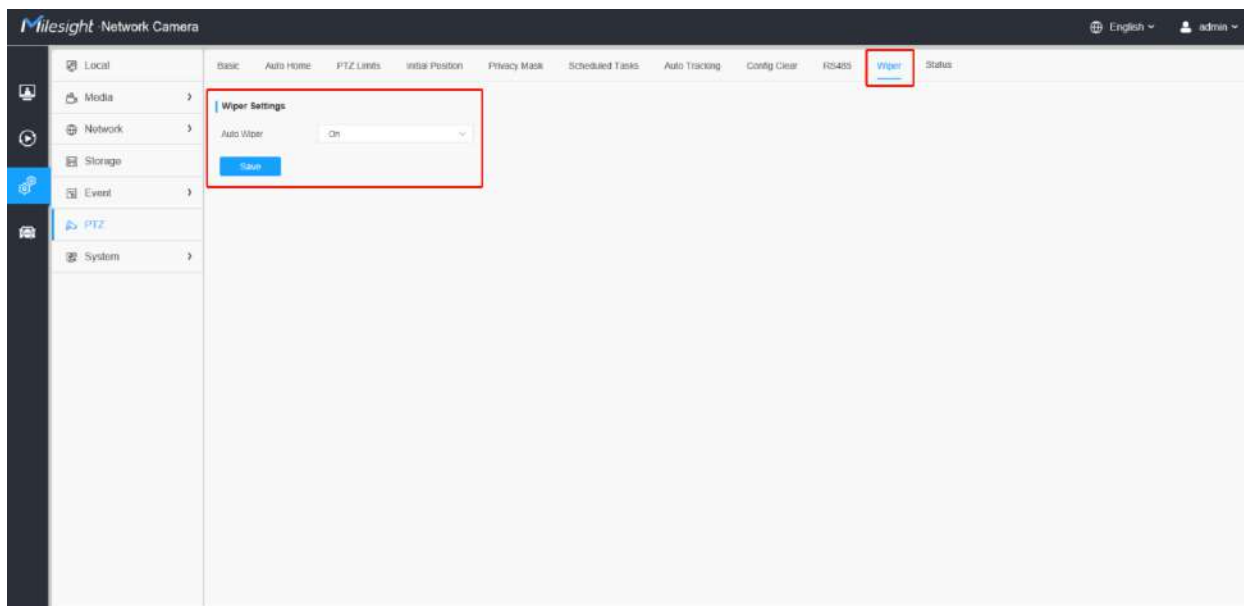

În interfața de vizualizare live, acceptă, de asemenea, activarea manuală a ștergătoarelor de două ori făcând clic pe butonul ștergător sau apelând direct presetarea 53.

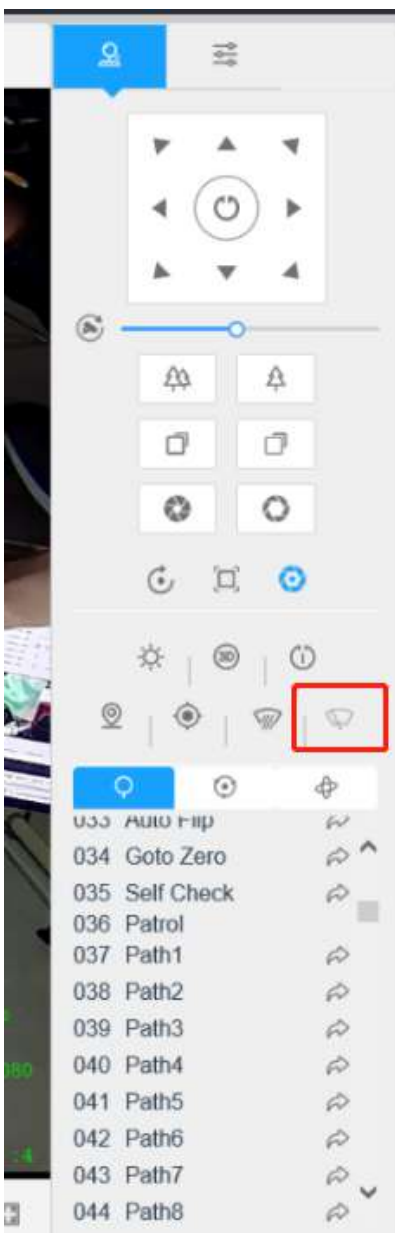

**Notă:**

- Când ștergătorul funcționează, alte evenimente pot fi declanșate în mod normal, cu excepția funcției de detectare a mișcării.
- Când ștergătorul funcționează, modul zi/noapte poate fi comutat în mod normal.



## **stare**

Aici puteți vedea informațiile de stare pentru camera PTZ, inclusiv temperatura și starea ventilatorului.

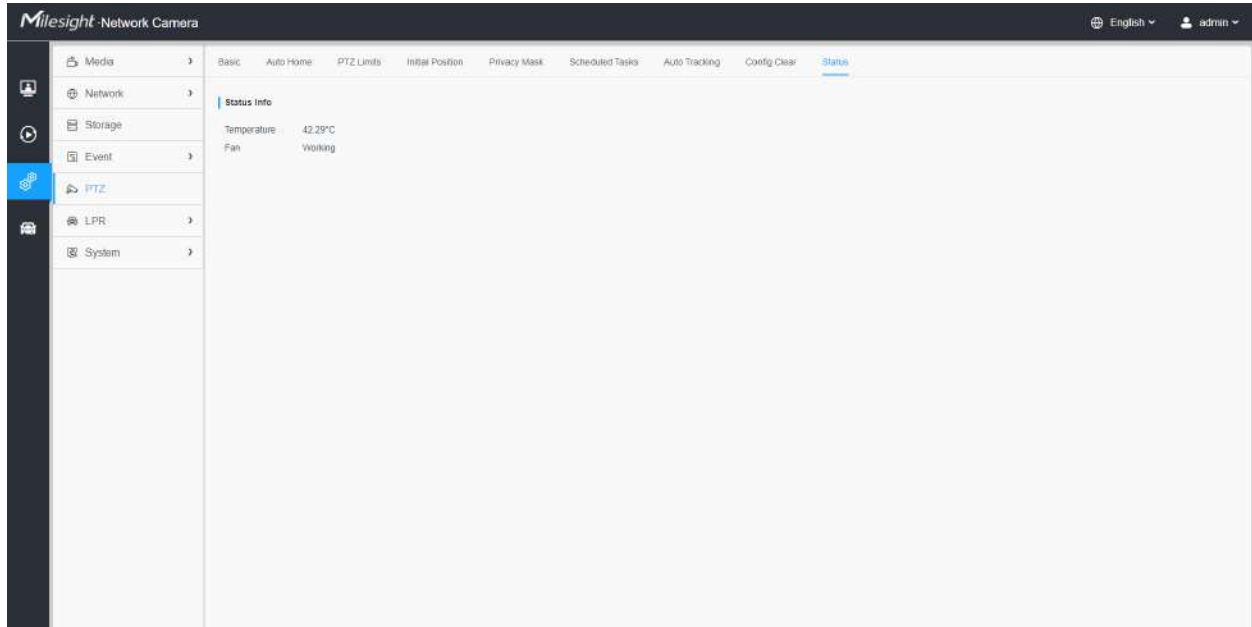

## **3.7.5 Trafic**

### LPR

Funcția LPR va detecta și capta automat plăcuța de înmatriculare în timp real și va compara cu o listă predefinită, apoi ia măsurile adecvate, cum ar fi generarea unei alerte odată ce plăcuța de înmatriculare se află pe lista neagră predefinită.

În prezent avem mai multe versiuni LPR, **LPR1, LPR2, LPR3, LPR 4, LPR EU, LPR AP, LPR AM și LPR\_ME**. LPR\_EU, LPR2 sunt pentru european. LPR1 și LPR\_AP sunt pentru Asia și Pacific. LPR4 și LPR\_AM sunt pentru America. LPR3 este pentru Coreea. LPR\_ME este pentru Orientul Mijlociu.

Înainte de a începe, vă rugăm să introduceți o licență pentru a activa funcția LPR pe interfața System info. Când starea licenței se schimbă în Valid, camera poate începe să detecteze plăcuțele de înmatriculare.

### **Notă:**

- Versiunea LPR1 nu necesită licență.

- Pentru mai multe detalii despre cum să setați soluția ANPR, vă rugăm să consultați <https://milesight.freshdesk.com/a/solutions/articles/69000640021>.
- Pentru mai multe detalii despre cum să setați LPR1, vă rugăm să consultați <https://milesight.freshdesk.com/a/solutions/articles/69000797908>.
- Pentru mai multe detalii despre cum să setați LPR2, vă rugăm să consultați <https://milesight.freshdesk.com/a/solutions/articles/69000797905>.
- Pentru mai multe detalii despre cum să setați LPR3, vă rugăm să consultați <https://milesight.freshdesk.com/a/solutions/articles/69000797904>.

## **General**

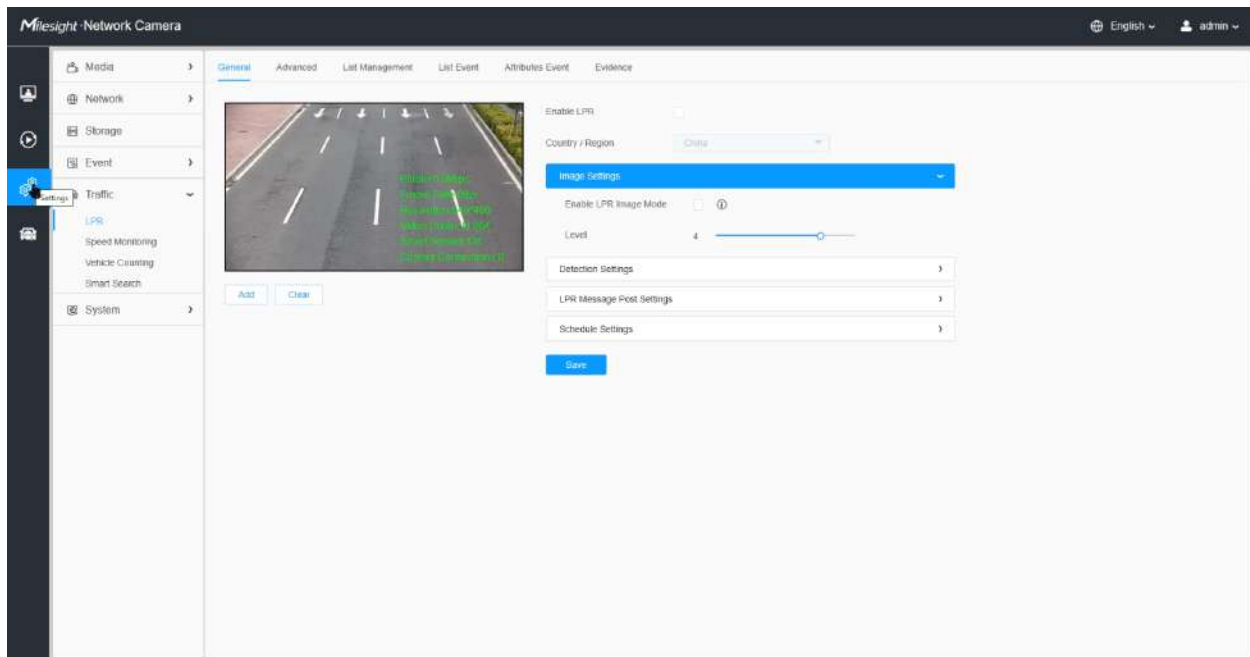

**Tabelul 123. Descrierea butoanelor**

Parametrii	Introducere a funcției
Activați detectarea	Activați/dezactivați funcția de detectare LPR.
Țara/Regiune (Numai pentru LPR1, LPR4, LPR_AP și LPR_AM)	Selectați țara/regiunea pentru a detecta plăcuța de înmatriculare.

**Pasul 1:** Bifați caseta de validare pentru a activa funcția de detectare LPR. Selectați țara/regiunea pentru a detecta plăcuța de înmatriculare.

## [Setări imagine]

**Pasul 2:** Modul de noapte LPR acceptă efectul optim de recunoaștere a noapții LPR prin ajustarea diferitelor niveluri de parametri. Puteți alege Personalizare pentru a seta manual timpul efectiv sau alege Modul automat care poate comuta automat în modul noapte în funcție de intensitatea luminii.

**Tabelul 124. Descrierea butoanelor**

Parametrii	Introducere a funcției
Activați modul imagine LPR	Pentru a activa modul imagine LPR, parametrii Luminii de fundal, Expunerea și Comutatorul zi/noapte vor fi setați la valori speciale.
Nivel	Nivelul 1 ~ 5 sunt disponibile.  <b>Notă:</b> Obturator minim pentru fiecare nivel: 1- 1/250, 2- 1/500, 3- 1/750, 4- 1/1000, 5- 1/2000.

## [Setări de detectare]

**Pasul 3:** Bifați caseta de selectare „Activați recunoașterea plăcuțelor de înmatriculare”, puteți desena ecranul pentru a selecta zona interesată.

Detection Settings
▼

**Detection Region** ⓘ

ID	Name	Operation
1	ROI_1	

[Delete All](#)

**Detection Settings**

Detection Mode  Plate Priority  Vehicle Priority ⓘ

Detection Trigger Always ▼

Repeat Plate Checktime 0 ms ▼ (0-60000)

License Plate Serial Format [Edit](#)

Attributes Identification

- All
- Plate Color  Vehicle Type
- Vehicle Color  Vehicle Brand
- Detection Region  Direction
- Country / Region

LPR Message Post Settings ›

Schedule Settings ›

[Save](#)

**Notă:** Zona de detectare poate fi desenată ca un patrulater neregulat, ceea ce îmbunătățește foarte mult adaptabilitatea scenei.

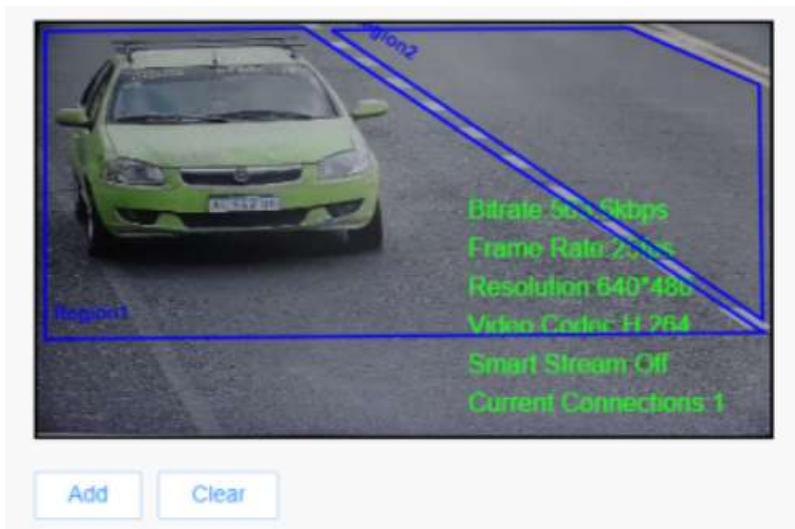

Tabelul 125. Descrierea butoanelor

Parametrii	Introducere a funcției									
Adăuga	<p>Desenați ecranul pentru a selecta zona interesată, apoi faceți clic pe butonul „Adăugați” pentru a adăuga zona, pot fi adăugate doar patru zone de recunoaștere.</p> <p>Puteți edita numele zonei sau puteți șterge zona din lista de mai jos.</p> <table border="1"> <thead> <tr> <th>ID</th> <th>Name</th> <th>Operation</th> </tr> </thead> <tbody> <tr> <td>1</td> <td>ROI_1</td> <td> </td> </tr> <tr> <td>2</td> <td>ROI_2</td> <td> </td> </tr> </tbody> </table> <p> <b>Notă:</b>Numai plăcuțele de înmatriculare mai mari de 150 de pixeli pot fi recunoscute.</p>	ID	Name	Operation	1	ROI_1		2	ROI_2	
ID	Name	Operation								
1	ROI_1									
2	ROI_2									
clar	Faceți clic pe butonul „Șterge” pentru a șterge zona desenată.									
Șterge tot	Faceți clic pe butonul „Șterge toate” pentru a șterge toate zonele adăugate.									

**Pasul 4:**Setați setările de detectare.

Tabelul 126. Descrierea butoanelor

Parametrii	Introducere a funcției
Modul de detectare	<p><b>Prioritatea plăcii:</b>În acest mod, camera va recunoaște mai întâi plăcuța de înmatriculare și apoi va localiza ținta ca vehicul cu mai puțină întârziere.</p> <p><b>Prioritatea vehiculului:</b>În acest mod, camera va localiza mai întâi vehiculul țintă și apoi va recunoaște plăcuța de înmatriculare pentru a evita o detectare falsă.</p> <p> <b>Notă:</b>Modul de prioritate pentru vehicule poate identifica vehiculele fără plăcuțe de înmatriculare.</p>

<b>Parametrii</b>	<b>Introducere a funcției</b>
<b>Rezoluția procesării</b> (Numai pentru LPR1, LPR2, LPR3 și LPR4)	Rezoluția fluxului pentru analiza LPR, inclusiv 1920*1280, 1280*720, 640*360, 320*176.
<b>Declanșator de detectare</b>	<p><b>Mereu:</b> în acest mod, camera va detecta întotdeauna plăcuțele de înmatriculare.</p> <p><b>Intrare alarmă:</b> în acest mod, camera va detecta plăcuțele de înmatriculare numai în timpul declanșării intrării alarmei.</p>
<b>Nivel de încredere</b> (Numai pentru LPR1, LPR2, LPR3 și LPR4)	Puteți seta nivelul de încredere de la 1 la 10. Când nivelul de încredere al plăcuței de înmatriculare este mai mare decât nivelul de încredere setat, aceasta va împinge imaginea plăcuței de înmatriculare în interfața de jurnal.
<b>Repetăți timpul de verificare a plăcii</b>	<p>Setați intervalul de timp pentru citirea repetată a plăcuțelor de înmatriculare pentru a evita în mod eficient identificarea dublată a vehiculelor de parcare.</p> <p>Puteți seta Repeat Plate Checktime de la 0 la 60 min sau de la 0 la 60000 ms.</p>
<b>Format de serie al plăcuței de înmatriculare</b>	<p>Funcția License Plate Serial Format acceptă formularea regulilor de identificare și poate face automat procesări ulterioare, filtra plăcuțele de înmatriculare în formate neconforme pentru a obține o recunoaștere mai inteligentă și mai precisă a plăcuțelor de înmatriculare.</p> <p> <b>Notă:</b> Acceptă până la 10 caractere ale plăcuței de înmatriculare.</p>

Parametrii	Introducere a funcției																																																																																
<b>Identificarea atributelor</b>	<p>Verifica <b>Culoarea plăcuței, tipul vehiculului, culoarea vehiculului, marca vehiculului, regiune de detectare, direcție, țară/regiune (numai pentru LPR2 și LPR_EU), sau Toate</b> pentru a activa Identificarea atributelor, va afișa informațiile corespunzătoare pe interfața de căutare inteligentă.</p> <ul style="list-style-type: none"> <li>• <b>Tip de vehicul:</b>Mașină, SUV, furgonetă, autobuz, camion, pompier, ambulanță, motocicletă, bicicletă și altele</li> <li>• <b>Culoare vehicul:</b>Negru, alb, gri, roșu, galben, verde și albastru</li> <li>• <b>Culoare placa:</b>Negru, alb, roșu, galben, verde și albastru</li> <li>• <b>Marca vehiculului:</b></li> </ul> <table border="1" data-bbox="691 562 1382 1045" style="width: 100%; border-collapse: collapse; text-align: center;"> <thead> <tr style="background-color: #0056b3; color: white;"> <th colspan="5">Vehicle Brand</th> </tr> </thead> <tbody> <tr><td>Audi</td><td>Aston Martin</td><td>Alfa Romeo</td><td>Acura</td><td>BYD</td></tr> <tr><td>Buick</td><td>BMW</td><td>Bentley</td><td>Bugatti</td><td>CUPRA</td></tr> <tr><td>Cadillac</td><td>Chrysler</td><td>Chery</td><td>Chevrolet</td><td>Citroen</td></tr> <tr><td>Dodge</td><td>Daewoo</td><td>Daihatsu</td><td>DS</td><td>Dacia</td></tr> <tr><td>Ford</td><td>Ferrari</td><td>Fiat</td><td>GMC</td><td>Geely</td></tr> <tr><td>Honda</td><td>Haval</td><td>Hyundai</td><td>Infinity</td><td>Isuzu</td></tr> <tr><td>Jeep</td><td>Jaguar</td><td>Kia</td><td>Koenigsegg</td><td>Lincoln</td></tr> <tr><td>Lexus</td><td>Land Rover</td><td>Lamborghini</td><td>LYNK&amp;CO</td><td>Lancia</td></tr> <tr><td>McLaren</td><td>Mercedes-Benz</td><td>MITSUOKA</td><td>Mazda</td><td>MINI</td></tr> <tr><td>Maserati</td><td>Maybach</td><td>Mitsubishi</td><td>Mercury</td><td>MorrisGarages</td></tr> <tr><td>Nissan</td><td>Opel</td><td>Pagani</td><td>Porsche</td><td>Peugeot</td></tr> <tr><td>Renault</td><td>Rolls-royce</td><td>Rolls-royce</td><td>Seat</td><td>Suzuki</td></tr> <tr><td>Skoda</td><td>Subaru</td><td>Smart</td><td>Ssangyong</td><td>Saturn</td></tr> <tr><td>SAAB</td><td>Spyker</td><td>Shelby</td><td>Toyota</td><td>Tesla</td></tr> <tr><td>Volkswagen</td><td>Volvo</td><td></td><td></td><td></td></tr> </tbody> </table> <p> <b>Notă:</b>Asigurați-vă că modelul dvs. este MS-Cxxxx-xLPC și TSxxxxxC (cu excepția TSxxxx-FPC/P) când se activează detectarea mărcii vehiculului.</p>	Vehicle Brand					Audi	Aston Martin	Alfa Romeo	Acura	BYD	Buick	BMW	Bentley	Bugatti	CUPRA	Cadillac	Chrysler	Chery	Chevrolet	Citroen	Dodge	Daewoo	Daihatsu	DS	Dacia	Ford	Ferrari	Fiat	GMC	Geely	Honda	Haval	Hyundai	Infinity	Isuzu	Jeep	Jaguar	Kia	Koenigsegg	Lincoln	Lexus	Land Rover	Lamborghini	LYNK&CO	Lancia	McLaren	Mercedes-Benz	MITSUOKA	Mazda	MINI	Maserati	Maybach	Mitsubishi	Mercury	MorrisGarages	Nissan	Opel	Pagani	Porsche	Peugeot	Renault	Rolls-royce	Rolls-royce	Seat	Suzuki	Skoda	Subaru	Smart	Ssangyong	Saturn	SAAB	Spyker	Shelby	Toyota	Tesla	Volkswagen	Volvo			
Vehicle Brand																																																																																	
Audi	Aston Martin	Alfa Romeo	Acura	BYD																																																																													
Buick	BMW	Bentley	Bugatti	CUPRA																																																																													
Cadillac	Chrysler	Chery	Chevrolet	Citroen																																																																													
Dodge	Daewoo	Daihatsu	DS	Dacia																																																																													
Ford	Ferrari	Fiat	GMC	Geely																																																																													
Honda	Haval	Hyundai	Infinity	Isuzu																																																																													
Jeep	Jaguar	Kia	Koenigsegg	Lincoln																																																																													
Lexus	Land Rover	Lamborghini	LYNK&CO	Lancia																																																																													
McLaren	Mercedes-Benz	MITSUOKA	Mazda	MINI																																																																													
Maserati	Maybach	Mitsubishi	Mercury	MorrisGarages																																																																													
Nissan	Opel	Pagani	Porsche	Peugeot																																																																													
Renault	Rolls-royce	Rolls-royce	Seat	Suzuki																																																																													
Skoda	Subaru	Smart	Ssangyong	Saturn																																																																													
SAAB	Spyker	Shelby	Toyota	Tesla																																																																													
Volkswagen	Volvo																																																																																

**Pasul 5:**Setați setările pentru mesaje LPR.

Enable LPR

Country / Region

Image Settings >

Detection Settings >

**LPR Message Post Settings** v

Enable LPR Message Post

Post Type  HTTP  TCP  RTSP

Camera LPR Port

Schedule Settings >

**Save**

**Tabelul 127. Descrierea butoanelor**



Parametrii	Introducere a funcției
<b>Activați mesajul LPR</b>	Bifați caseta de selectare pentru a activa mesajul LPR. Va trimite informații către anumite dispozitive sau software terță parte care sunt compatibile cu ale noastre.
<b>Tip post</b>	Informația poate fi împinsă de <b>RTSP</b> , <b>TCP</b> sau <b>HTTP</b> .
<b>Metoda HTTP</b>	Există două metode HTTP push, inclusiv Post și Get.
<b>Tip instantaneu</b>	Pot fi alese trei tipuri de instantanee: All, License Plate și Full Snapshot. Când alegeți Toate, Instantaneul plăcuței de înmatriculare și Instantaneul complet vor fi împins.  Notă: Această opțiune este disponibilă doar pentru Metoda Post HTTP.
<b>Adresa URL de notificare HTTP</b>	Camera LPR poate folosi adresa URL API pentru a trimite informații LPR către dispozitivele back-end atunci când plăcuța de înmatriculare este recunoscută. Formatul URL API se completează după cum urmează:  <a href="http://IP:Port/api/lpr?">http://IP:Port/api/lpr?</a>
<b>Nume de utilizator</b>	Numele receptorului
<b>Parola</b>	Parola destinatarului

**[Setări de program]****Pasul 6:**Setări de program.

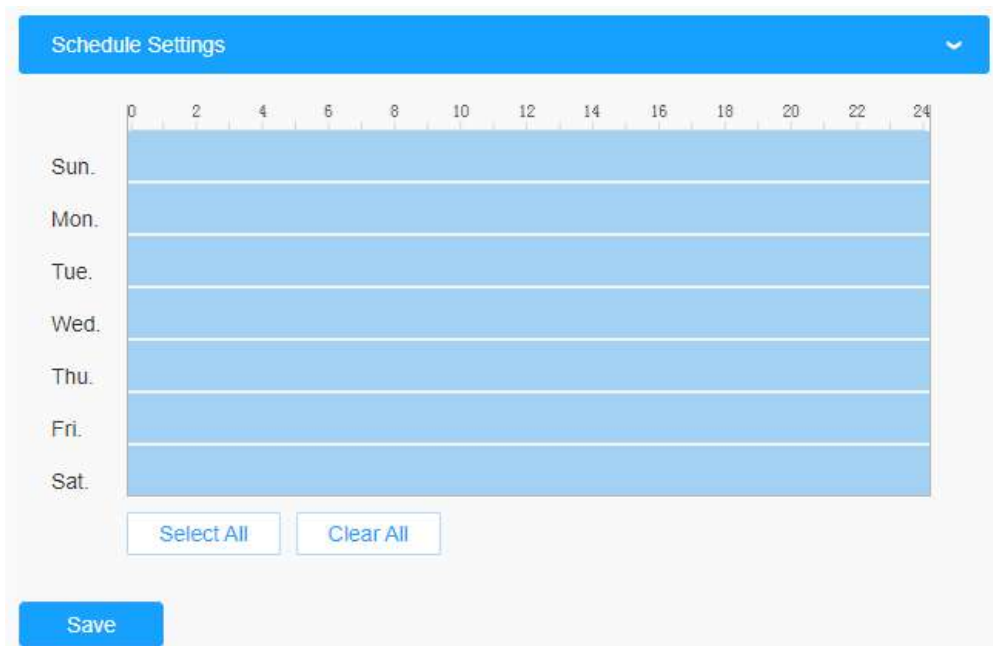

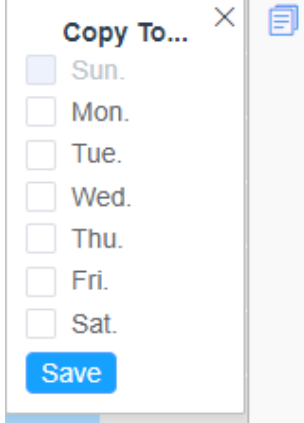

**Tabelul 128. Descrierea butoanelor**

Parametrii	Introducere a funcției
	<p>Copiați zona de program la o altă dată.</p>
	<p>Selectați toate programele.</p>
	<p>Ștergeți tot programul.</p>

### **Avansat**

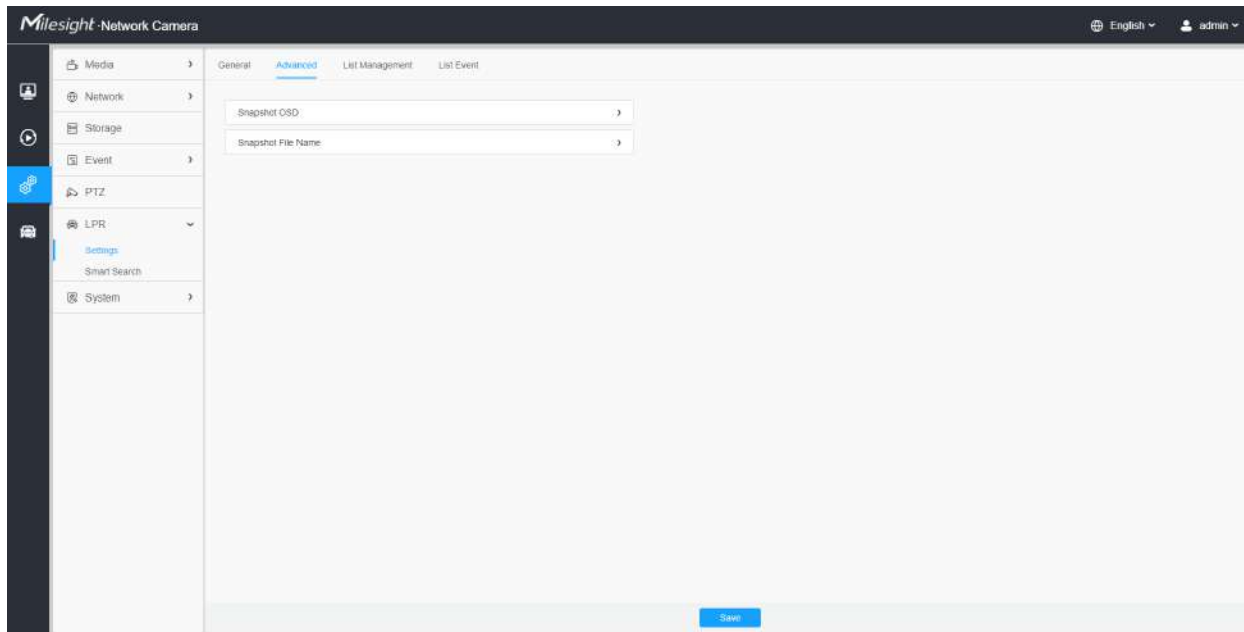

În interfață, puteți seta informațiile de afișare privind instantaneul recunoașterii plăcuței de înmatriculare și, de asemenea, puteți personaliza numele fișierului instantaneelor care sunt încărcate prin FTP sau e-mail sau stocate pe calea fișierului imagine LPR local.

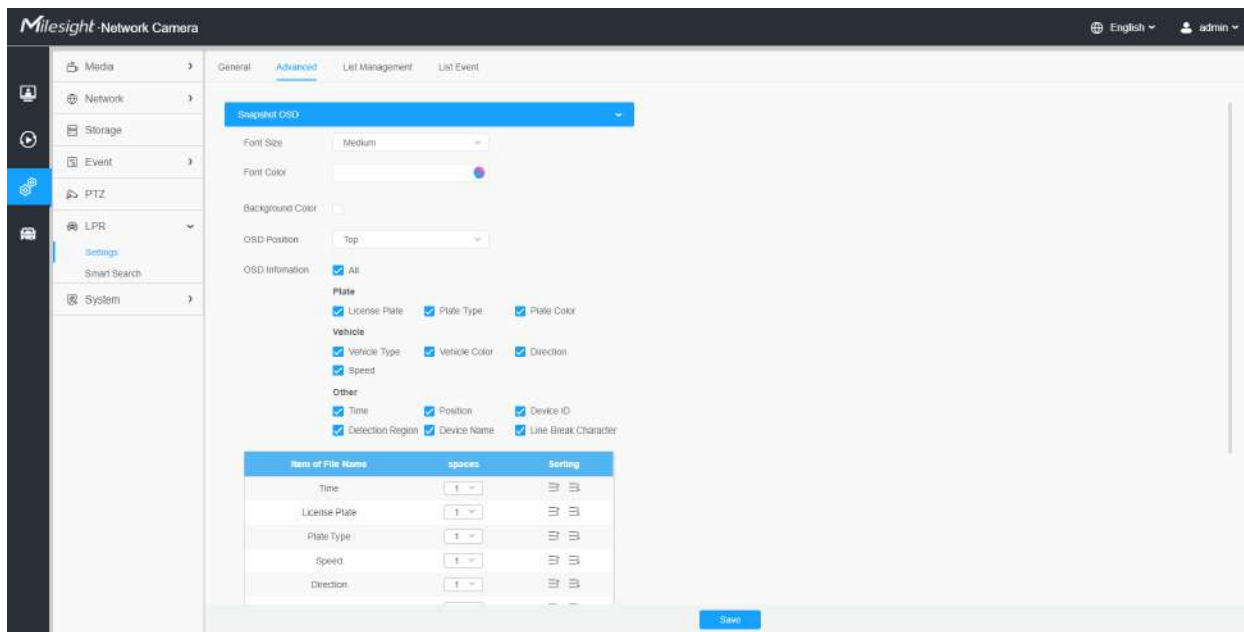

**[OSD instantaneu]**



**Tabelul 129. Descrierea butoanelor**

Parametrii	Introducere a funcției
<p style="text-align: center;"><b>Marimea fontului</b></p>	<p>Cele mai mici/mici/medii/mari/mai mari sunt disponibile pentru informațiile OSD.</p> <p> <b>Notă:</b>Dimensiunea fontului Snapshot OSD și dimensiunea fontului Image OSD sunt corespunzătoare.</p>
<p style="text-align: center;"><b>Culoare font</b></p>	<p>Activați pentru a seta culori diferite pentru informațiile OSD.</p> <p> <b>Notă:</b>Culoarea fontului OSD instantaneu și culoarea fontului OSD imagine sunt corespunzătoare.</p>
<p style="text-align: center;"><b>Culoare de fundal</b></p>	<p>Bifați caseta de selectare pentru a selecta culoarea de fundal a informațiilor OSD instantanee.</p> <p> <b>Notă:</b>Culoarea de fundal nu poate fi aceeași cu culoarea fontului.</p>
<p style="text-align: center;"><b>Poziția OSD</b></p>	<p>Sus/Jos/Sus în afara imaginii/Jos în afara imaginii sunt disponibile pentru poziția OSD.</p>

Parametrii	Introducere a funcției
<p><b>Informații OSD</b></p>	<p>Personalizați conținutul OSD. Puteți seta informațiile OSD așa cum se arată mai jos:</p> <div data-bbox="656 428 1354 751" style="border: 1px solid #ccc; padding: 10px; background-color: #f9f9f9;"> <p>OSD Information <input type="checkbox"/> All</p> <p><b>Plate</b></p> <p><input type="checkbox"/> License Plate    <input type="checkbox"/> Plate Type    <input type="checkbox"/> Plate Color</p> <p><b>Vehicle</b></p> <p><input type="checkbox"/> Vehicle Type    <input type="checkbox"/> Vehicle Color    <input type="checkbox"/> Direction</p> <p><input type="checkbox"/> Speed</p> <p><b>Other</b></p> <p><input type="checkbox"/> Time    <input type="checkbox"/> Position    <input type="checkbox"/> Device ID</p> <p><input type="checkbox"/> Detection Region    <input type="checkbox"/> Device Name    <input type="checkbox"/> Line Break Character</p> </div> <p>Când plăcuța de înmatriculare este recunoscută și alarma este declanșată, instantaneul recunoașterii plăcuței de înmatriculare va apărea după cum urmează:</p> 

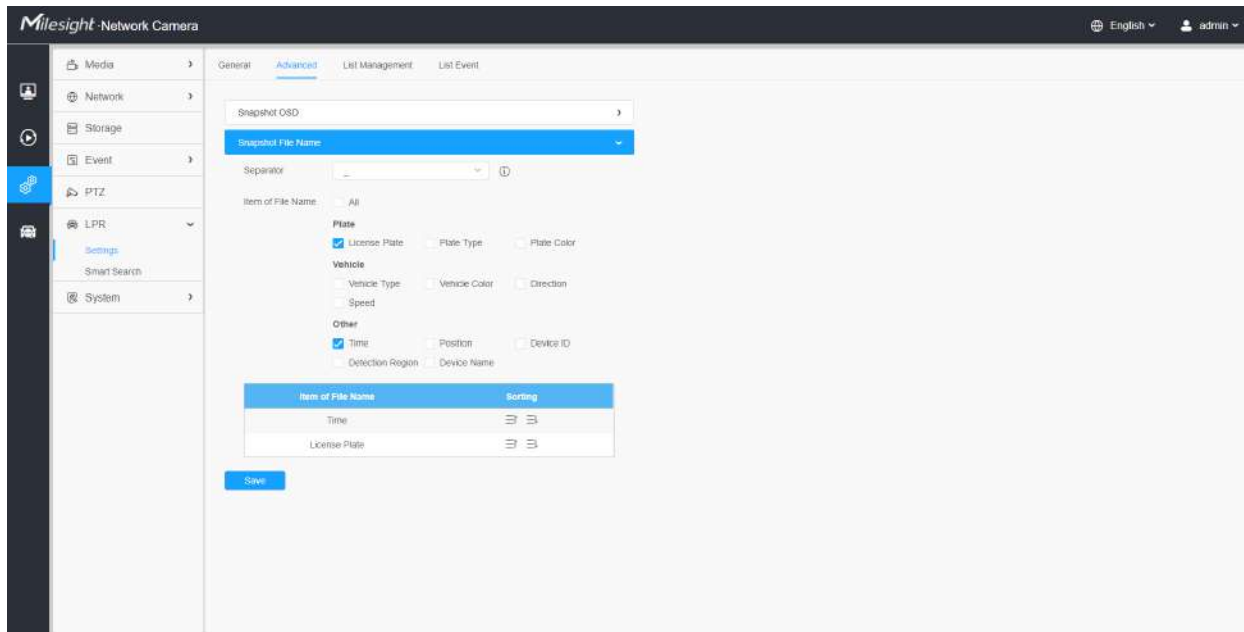

[Numele fișierului instantaneu]



Tabelul 130. Descrierea butoanelor

Parametrii	Introducere a funcției
Separator	„-“, „_“ și Space sunt disponibile pentru formatul File Name Separator. Separatorul implicit este „-“.
Elementul Nume fișier	Puteți personaliza numele fișierului instantaneu în funcție de elementele alese. <div style="border: 1px solid #ccc; padding: 10px; margin: 10px 0;"> <p>Item of File Name <input type="checkbox"/> All</p> <p><b>Plate</b></p> <p><input checked="" type="checkbox"/> License Plate <input type="checkbox"/> Plate Type <input type="checkbox"/> Plate Color</p> <p><b>Vehicle</b></p> <p><input type="checkbox"/> Vehicle Type <input type="checkbox"/> Vehicle Color <input type="checkbox"/> Direction</p> <p><input type="checkbox"/> Speed</p> <p><b>Other</b></p> <p><input checked="" type="checkbox"/> Time <input type="checkbox"/> Position <input type="checkbox"/> Device ID</p> <p><input type="checkbox"/> Detection Region <input type="checkbox"/> Device Name</p> </div>

De fiecare dată când un articol este bifat, lista va adăuga rândul articolului, inclusiv numele articolului

și operația de sortare. Puteți da clic  și  butonul pentru a sorta aceste articole și alegeți separator pentru a conecta numele acestor articole. De asemenea, conținutul articolelor Poziție și ID dispozitiv poate fi personalizat. Când verificați toate elementele, interfața funcției se va afișa după cum urmează:

Item of File Name  All

**Plate**

License Plate     Plate Type     Plate Color

**Vehicle**

Vehicle Type     Vehicle Color     Direction

Speed

**Other**

Time     Position     Device ID

Detection Region     Device Name

Item of File Name	Sorting
Time	⇅ ⇅
License Plate	⇅ ⇅
Plate Type	⇅ ⇅
Speed	⇅ ⇅
Direction	⇅ ⇅
Detection Region	⇅ ⇅
Position: <input type="text" value="Position"/>	⇅ ⇅
Device Name	⇅ ⇅
Device ID: <input type="text" value="Device ID"/>	⇅ ⇅
Plate Color	⇅ ⇅
Vehicle Type	⇅ ⇅
Vehicle Color	⇅ ⇅

 **Notă:** Trebuie să verificați cel puțin un articol.

De exemplu, puteți alege articolele, separatorul și sortarea articolelor după cum urmează:

Item of File Name  All

**Plate**

License Plate     Plate Type     Plate Color

**Vehicle**

Vehicle Type     Vehicle Color     Direction

Speed

**Other**

Time     Position     Device ID

Detection Region     Device Name

Item of File Name	Sorting
Time	⇅ ⇅
License Plate	⇅ ⇅

Odată ce plăcuța de înmatriculare este recunoscută, iar instantaneul va fi încărcat prin FTP sau e-mail sau stocat pe calea fișierului imagine LPR local. Apoi, puteți vedea numele fișierului instantaneu pe care îl personalizați după cum se arată mai jos:

***Instantaneu complet recunoscut cu succes***



***Instantaneu complet recunoscut eșuat***



420201116021729\_RT528N

*Instantaneu al plăcuței de înmatriculare A fost recunoscut cu succes*



20201116021729\_RT528N

*Instantaneu al plăcuței de înmatriculare A eșuat*



20201116021729\_##528N

**Notă:**

- Dacă elementul verificat nu este recunoscut cu succes, atunci articolul va fi afișat cu simbolul specific „#”.
- Numele fișierului pentru instantaneu complet va fi precedat de un număr de 4.

**Managementul listelor**

Adăugați plăcuțele de înmatriculare la această interfață ca tip Negru sau Alb (Lista Neagră/Albă) și apoi puteți seta acțiunea de alarmă pentru aceste plăcuțe de înmatriculare în modul corespunzătoare listă neagră sau interfață în modul listă albă. Când sunt detectate aceste plăcuțe de înmatriculare, camera va răspunde conform setărilor dvs.







La adăugarea plăcuțelor de înmatriculare, puteți defini și numărul cărții de identitate pentru plăcuța de înmatriculare, atunci când camera identifică aceste plăcuțe de înmatriculare și recunoaște numărul cărții de identitate atașate, va trimite numărul cărții de identitate către sistemul dvs. de parcare prin intermediul **Protocolul Wiegand**, iar apoi sistemul dumneavoastră poate răspunde pe baza informațiilor primite, cum ar fi controlul accesului.

**Notă:** Vă rugăm să vă asigurați că ați conectat corect interfața Wiegand la cameră și ați activat-o, pentru mai multe informații, consultați: [Wiegand \(pagina 308\)](#).

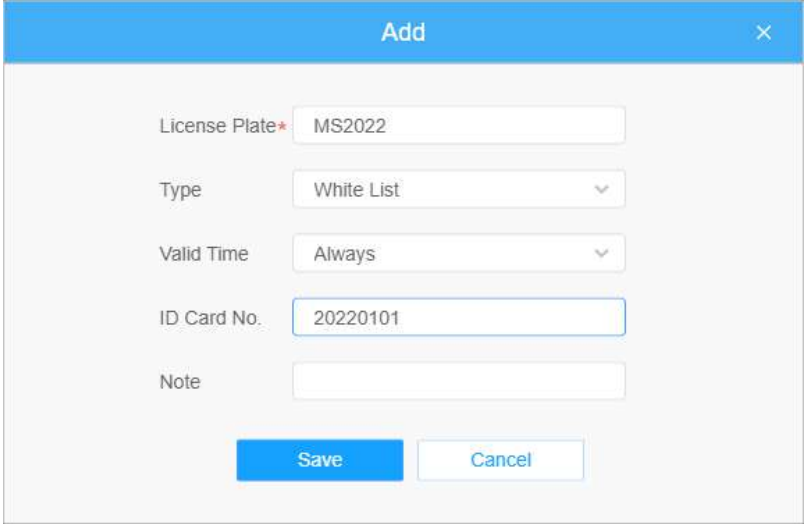
License Plate	Plate Type	Schedule Rule	Valid Time	ID Card No.	Note	Operation
MS2023	Schedule Mode	Rule 1	2022-07-19 - 2022-07-19	01010022	-	
MS3022	White List	-	Always	20220101	-	
MS1111	White List	-	2022-07-19 - 2022-07-26	01002001	-	

**Tabelul 131. Descrierea butoanelor**

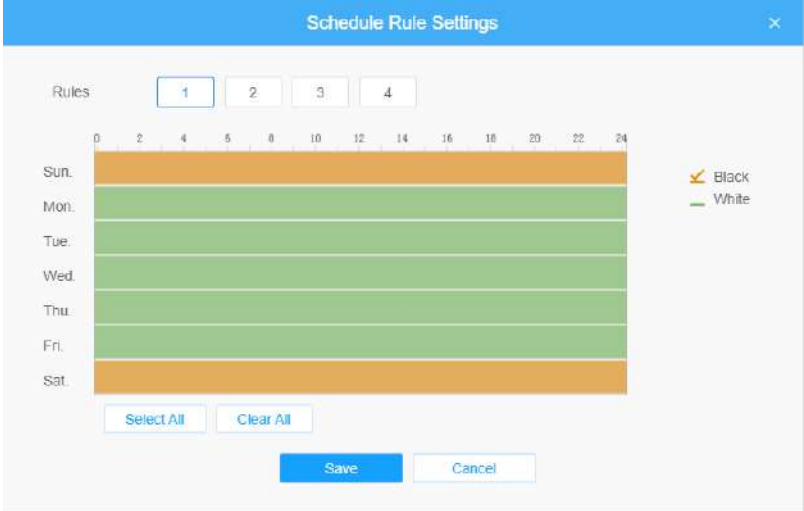
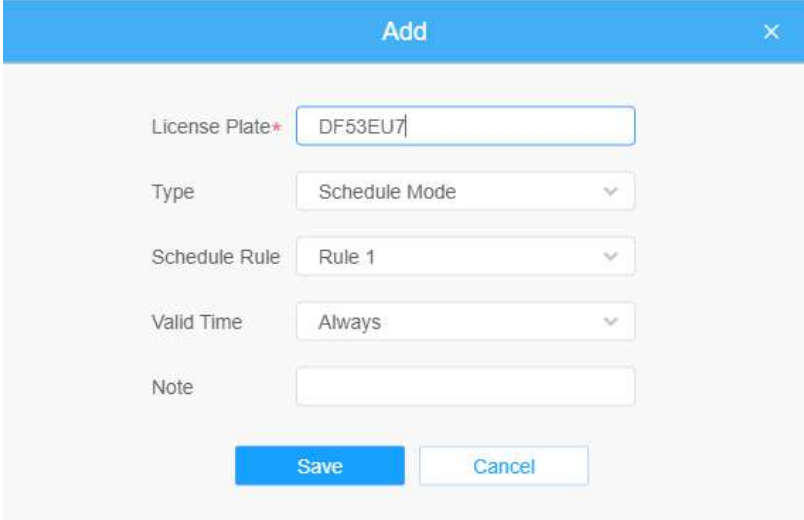
Parametrii	Introducere a funcției
<p>Adăugați plăcuța de înmatriculare</p>	<p>Selectați tipul plăcuței de înmatriculare ca negru sau alb, introduceți numărul cărții de identitate și plăcuța de înmatriculare, faceți clic pe butonul „Adăugați”, plăcuța de înmatriculare va fi adăugată cu succes.</p> 
<p>Încărcare în lot</p>	<p>Puteți adăuga un formular csv cu plăcuța de înmatriculare pe care doriți să o adăugați, faceți clic pe butonul „Browse” pentru a importa formularul în această interfață, faceți clic pe butonul „Upload”, plăcuțele de înmatriculare vor fi adăugate cu succes.</p> <p> <b>Notă:</b>Puteți descărca mai întâi șablonul ca referință în această interfață.</p>
<p>Căutare în listă</p>	<p>Selectați tipul plăcuței sau introduceți direct numărul plăcuței de înmatriculare, faceți clic pe butonul „Căutare”, plăcuța de înmatriculare corespunzătoare va fi afișată în lista de mai jos.</p>
<p>Lista de export</p>	<p>Faceți clic pe butonul „Export List” pentru a exporta numărul de înmatriculare din lista curentă într-un formular csv local.</p>
<p>Șterge lista</p>	<p>Faceți clic pe butonul „Ștergeți lista” pentru a șterge toate plăcuțele de înmatriculare din lista curentă.</p>

Parametrii	Introducere a funcției
<p><b>Reguli de program</b></p>	<p>Faceți clic pe butonul „Editați” pentru a personaliza o regulă.</p>  <p>Apoi setați plăcuța de înmatriculare în Modul de programare și alegeți o regulă de programare personalizată care poate configura plăcuța de înmatriculare ca Listă neagră sau Listă albă în momente diferite.</p>  <p> <b>Notă:</b>Acceptă configurarea a până la 4 reguli de programare pentru modul de programare.</p>

 **Notă:**Acceptă adăugarea a 1000 de Lista Neagră și Lista Albă.

Listă eveniment

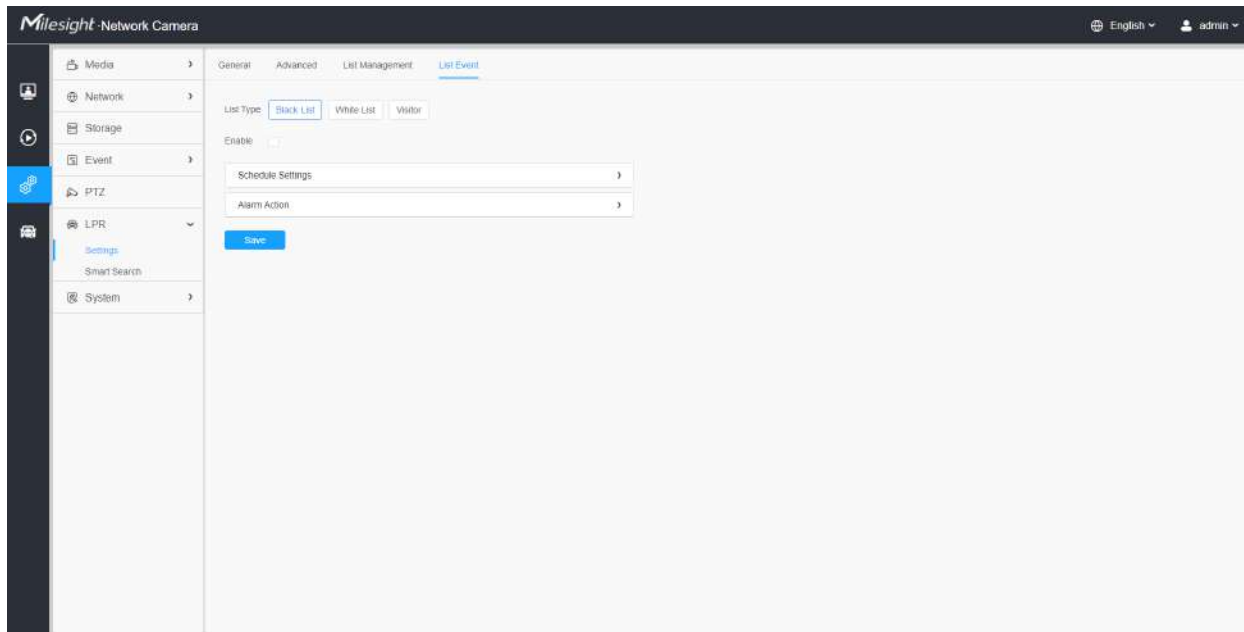

**Pasul 1:** Selectați tipul de listă. Bifați caseta de validare pentru a activa modul Listă neagră/Lista albă/Vizitor.

**Pasul 2:** Pictograma de alarmă corespunzătoare este declanșată când vehiculele Lista Neagră/Lista Albă/Vizitatorii trec.

**Lista neagră:**

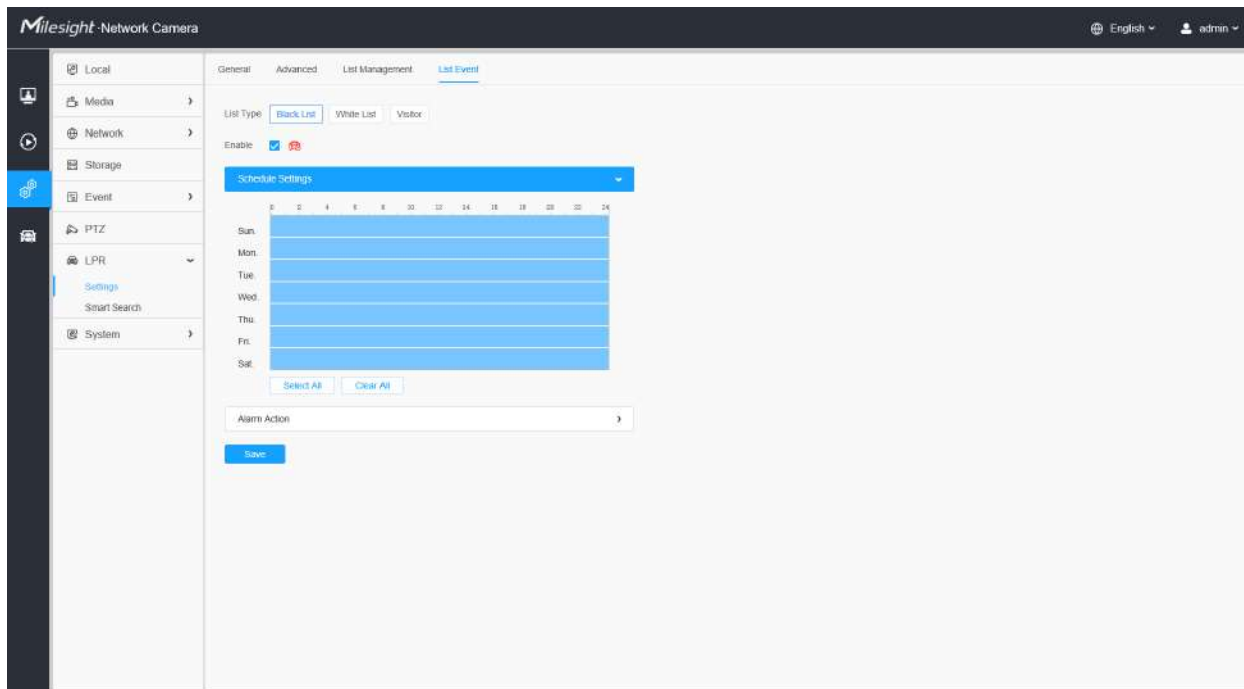

Recognition Result

Plate Type: **Black List**  
 Vehicle Color: **Black**  
 Plate Color: **White**  
 Speed: -  
 Vehicle Type: **Car**  
 Direction: **Away**

No.	License Plate	Snapshot	Plate Type	Plate Color	Vehicle Type	Vehicle Color	Speed	Direction	Detection Region	Time	Operation
14	DOK69		Black List	White	Car	Black	-	Away	1	2022-04-21 23:25:42	
13	BOJ111		Visitor	White	Car	Black	-	Away	1	2022-04-21 23:25:39	
12	ZBKZ28		Visitor	White	Car	Red	-	Away	2	2022-04-21 23:25:23	
11	MOB32		Visitor	White	Bus	Blue	-	Away	2	2022-04-21 23:25:21	
10	DOC51		Visitor	White	Car	White	-	Away	2	2022-04-21 23:25:19	
9	FE3P1		Visitor	White	Car	Black	-	Away	2	2022-04-21 23:25:17	
8	DOJC2		Visitor	White	Car	Gray	-	Away	2	2022-04-21 23:25:14	
7	WHV30		Visitor	White	Car	Gray	-	Away	2	2022-04-21 23:25:19	
6	DOJ11		White List	White	Minibus	Black	-	Away	2	2022-04-21 23:25:01	

**Lista albă:**

Local

Media

Network

Storage

Event

PTZ

LPR

Settings

Smart Search

System

General

Advanced

List Management

List Event

List Type: Black List White List Visitor

Enable:

Schedule Settings

Sun

Mon

Tue

Wed

Thu

Fri

Sat

Select All Clear All

Alarm Action

Save

Recognition Result: **DOH1**  
 Plate Type: **White List**  
 Vehicle Color: **Red**  
 Plate Color: **White**  
 Speed: **-**  
 Vehicle Type: **Minibus**  
 Direction: **Away**

No.	License Plate	Snapshot	Plate Type	Plate Color	Vehicle Type	Vehicle Color	Speed	Direction	Detection Region	Time	Operation
15	DOH1		White List	White	Minibus	Red	-	Away	2	2022-04-21 23:25:45	🔍 🗑️
14	DKRS		Black List	White	Car	Black	-	Away	1	2022-04-21 23:25:42	🔍 🗑️
13	BOV1		Visitor	White	Car	Black	-	Away	1	2022-04-21 23:25:39	🔍 🗑️
12	2BKZ		Visitor	White	Car	Red	-	Away	2	2022-04-21 23:25:23	🔍 🗑️
11	MGB0		Visitor	White	Bus	Blue	-	Away	2	2022-04-21 23:25:21	🔍 🗑️
10	DOCG		Visitor	White	Car	White	-	Away	3	2022-04-21 23:25:19	🔍 🗑️
9	FEGC		Visitor	White	Car	Black	-	Away	2	2022-04-21 23:25:17	🔍 🗑️
8	DOJC		Visitor	White	Car	Gray	-	Away	2	2022-04-21 23:25:14	🔍 🗑️
7	SAWMD		Visitor	White	Car	Red	-	Away	3	2022-04-21 23:25:10	🔍 🗑️

**Vizitator:**

General Advanced List Management **List Event**

List Type: Black List White List **Visitor**

Enable:

Schedule Settings:

Alarm Action:

Save

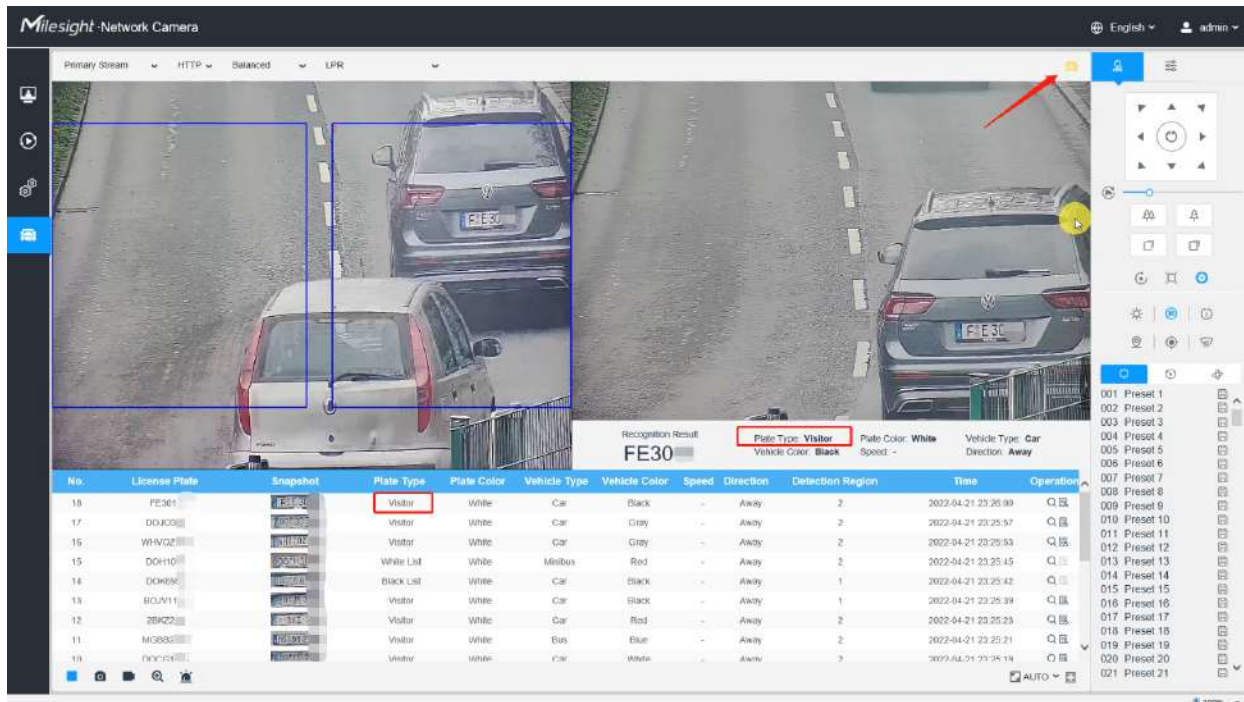

[Setări de program]

Pasul 3: Setări de program.

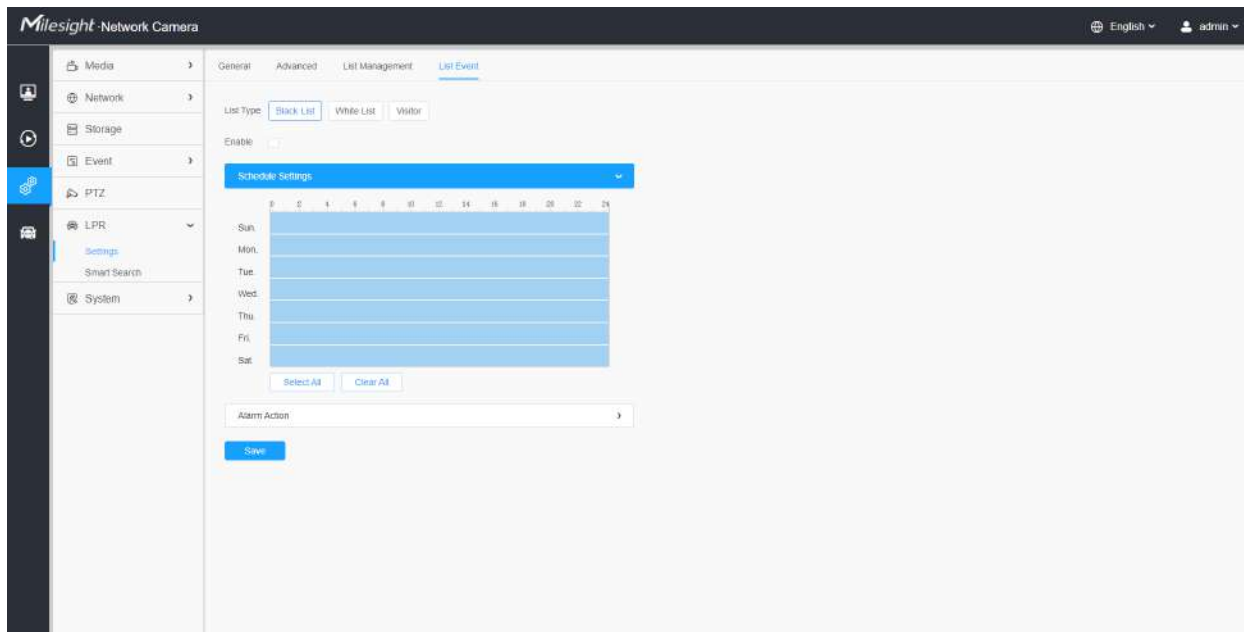

Tabelul 132. Descrierea butoanelor

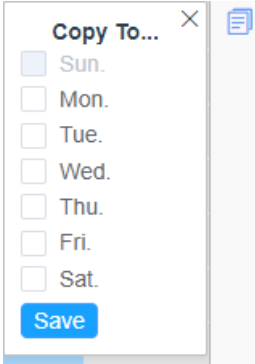
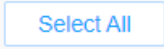
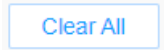
Parametrii	Introducere a funcției
	<p>Copiați zona de program la o altă dată.</p>
	<p>Selectați toate programele.</p>
	<p>Ștergeți tot programul.</p>

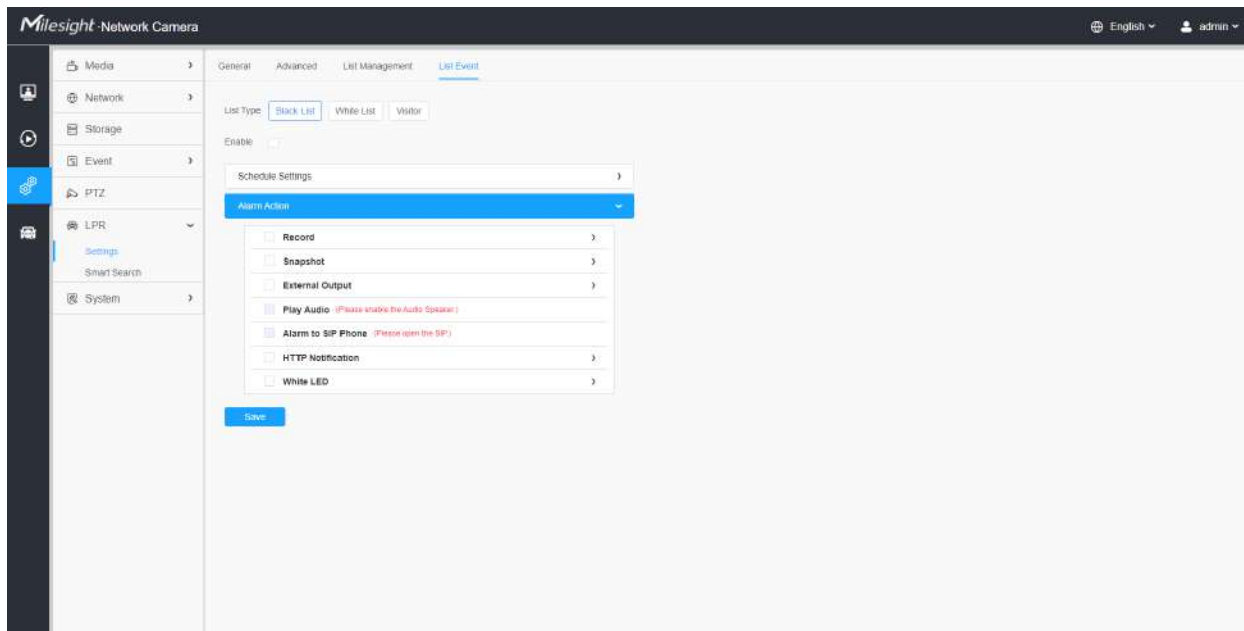

**[Acțiune de alarmă]**

**Pasul 4: Setează acțiunea de alarmă.**



**Tabelul 133. Descrierea butoanelor**



Parametrii	Introducere a funcției
<b>Record</b>	<p><b>Durată:</b>A selectat durata alarmei. Sunt disponibile 5s/10s/15s/20s/25s/30s.</p> <p><b>Legătura:</b>Salvați fișierele de înregistrare de alarmă pe cardul SD sau NAS sau încărcați fișierele de înregistrare prin FTP.</p>
<b>Instantaneu</b>	<p><b>Număr:</b>Numărul de instantanee, 1 ~ 5 sunt disponibile.</p> <p><b>Interval:</b>Aceasta nu poate fi editată decât dacă alegeți mai mult de 1 pentru Instantaneu.</p> <p><b>Legătura:</b>Salvați fișierele de înregistrare de alarmă pe cardul SD sau NAS, încărcați fișierele de înregistrare prin FTP și trimiteți e-mail de alarmă.</p>
<b>Ieșire externă</b>	Dacă camera este echipată cu ieșire externă, puteți activa acțiunea după configurarea duratei declanșării.
<b>Redați audio</b>	<p>Sunt disponibile automat/10 secunde/30 secunde/1 minut/5 minute/10 minute.</p> <p> <b>Notă:</b>Vă rugăm să activați difuzorul audio.</p>
<b>Alarma la telefonul SIP</b>	Suport pentru a apela telefonul SIP după activarea funcției SIP.
<b>Notificare HTTP</b>	<p>Suport pentru afișarea știrilor de alarmă la adresa URL HTTP specificată.</p> <p> <b>Notă:</b></p> <ul style="list-style-type: none"> <li>• La același eveniment pot fi adăugate cel mult trei notificări HTTP.</li> <li>• Notificarea HTTP acceptă autentificarea Basic &amp; Digest</li> </ul>
<b>LED alb</b>	Când alarma este declanșată, LED-ul alb se va aprinde pentru a avertiza obiectele detectate (numai pentru PTZ Bullet).

### **Atribute Eveniment**

Această funcție poate declanșa alarme prin atributele corespunzătoare ale vehiculului și plăcuței sau prin Vehicul fără plăcuță, ceea ce poate fi de mare ajutor în managementul urban, cum ar fi detectarea dacă există un vehicul care ocupă ilegal banda de autobuz sau detectarea dacă există o camion care intră pe drumul orașului în timpul zilei, etc., pentru a satisface o varietate de utilizări.

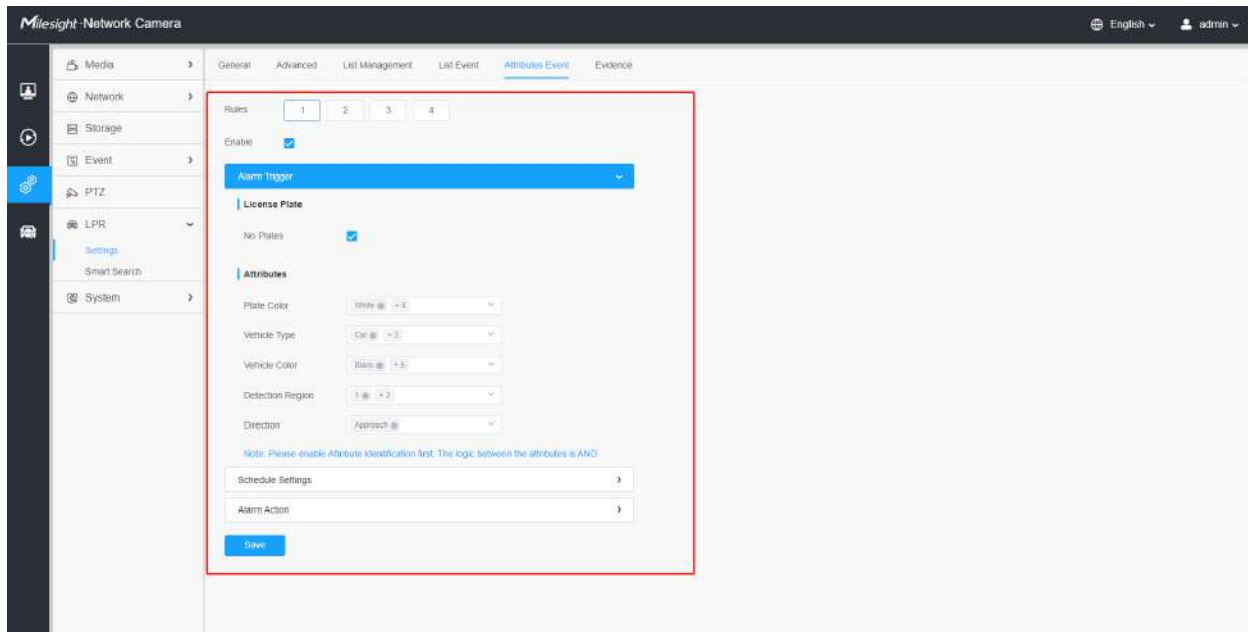

Pașii de setări sunt afișați după cum urmează:

**Pasul 1:** Selectați o regulă de eveniment și activați-o.

**Notă:** Pot fi setate până la 4 reguli de evenimente atribute.

**Pasul 2:** Setati declanșarea alarmei ca detecție fără plăci sau alte atribute.



**Notă:**

- Vă rugăm să activați mai întâi Identificarea atributului.
- Logica dintre Fără plăci și Atribute este OR. De exemplu, dacă verific atât Fără plăci, cât și Atribute, dacă „Fără plăci” sau alte atribute sunt recunoscute, evenimentul de alarmă va fi declanșat.
- Logica dintre atribute este AND. De exemplu, dacă verific mai multe atribute ale vehiculului, acțiunea de alarmă va fi declanșată numai atunci când vehiculul îndeplinește aceste atribute în același timp.

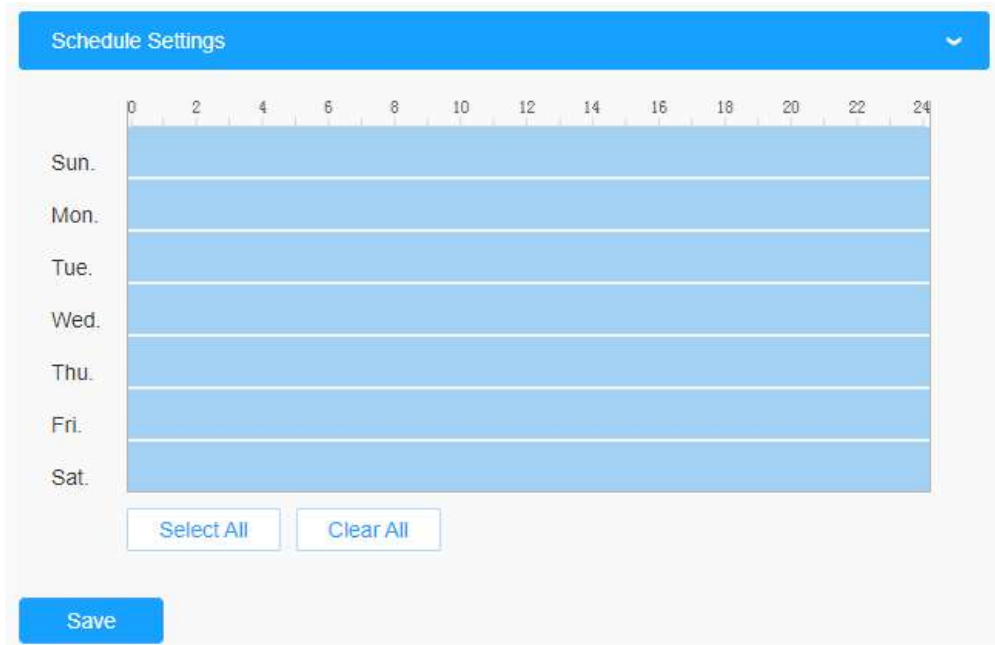
**Pasul 3:** Stabiliți programul.

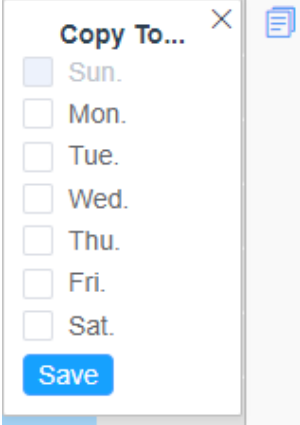
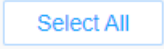

Tabelul 134.

Parametrii	Introducere a funcției
	<p>Copiați zona de program la o altă dată.</p>
	<p>Selectați toate programele.</p>
	<p>Ștergeți tot programul.</p>

**Pasul 4:**Setați acțiunile de alarmă.

Alarm Action
▼

Record >

Snapshot >

External Output >

Play Audio (Please enable the Audio Speaker.)



Alarm to SIP Phone (Please open the SIP.)

HTTP Notification >

White LED >

Save

Tabelul 135.

Parametrii	Introducere a funcției
<b>Record</b>	<p><b>Durață:</b>A selectat durata alarmei. Sunt disponibile 5s/10s/15s/20s/25s/30s.</p> <p><b>Legătura:</b>Salvați fișierele de înregistrare de alarmă pe cardul SD sau NAS sau încărcați fișierele de înregistrare prin FTP.</p>
<b>Instantaneu</b>	<p><b>Număr:</b>Numărul de instanțanee, 1 ~ 5 sunt disponibile.</p> <p><b>Interval:</b>Aceasta nu poate fi editată decât dacă alegeți mai mult de 1 pentru Instantaneu.</p> <p><b>Legătura:</b>Salvați fișierele de înregistrare de alarmă pe cardul SD sau NAS, încărcați fișierele de înregistrare prin FTP și trimiteți e-mail de alarmă.</p>
<b>Ieșire externă</b>	Dacă camera este echipată cu ieșire externă, puteți activa acțiunea după configurarea duratei declanșării.
<b>Redați audio</b>	<p>Sunt disponibile automat/10 secunde/30 secunde/1 minut/5 minute/10 minute.</p> <p> <b>Notă:</b>Vă rugăm să activați difuzorul audio.</p>
<b>Alarma la telefonul SIP</b>	Suport pentru a apela telefonul SIP după activarea funcției SIP.
<b>Notificare HTTP</b>	<p>Suport pentru afișarea știrilor de alarmă la adresa URL HTTP specificată.</p> <p> <b>Notă:</b></p> <ul style="list-style-type: none"> <li>La același eveniment pot fi adăugate cel mult trei notificări HTTP.</li> <li>Notificarea HTTP acceptă autentificarea Basic &amp; Digest</li> </ul>
<b>LED alb</b>	Când alarma este declanșată, LED-ul alb se va aprinde pentru a avertiza obiectele detectate (numai pentru PTZ Bullet).

## **Dovezi**

Această funcție poate lega alte camere ca camere de probe pentru a ajuta la capturarea întregii scene de monitorizare a camerei LPR pentru a facilita criminalistica și pentru a ajuta la aplicarea legii.

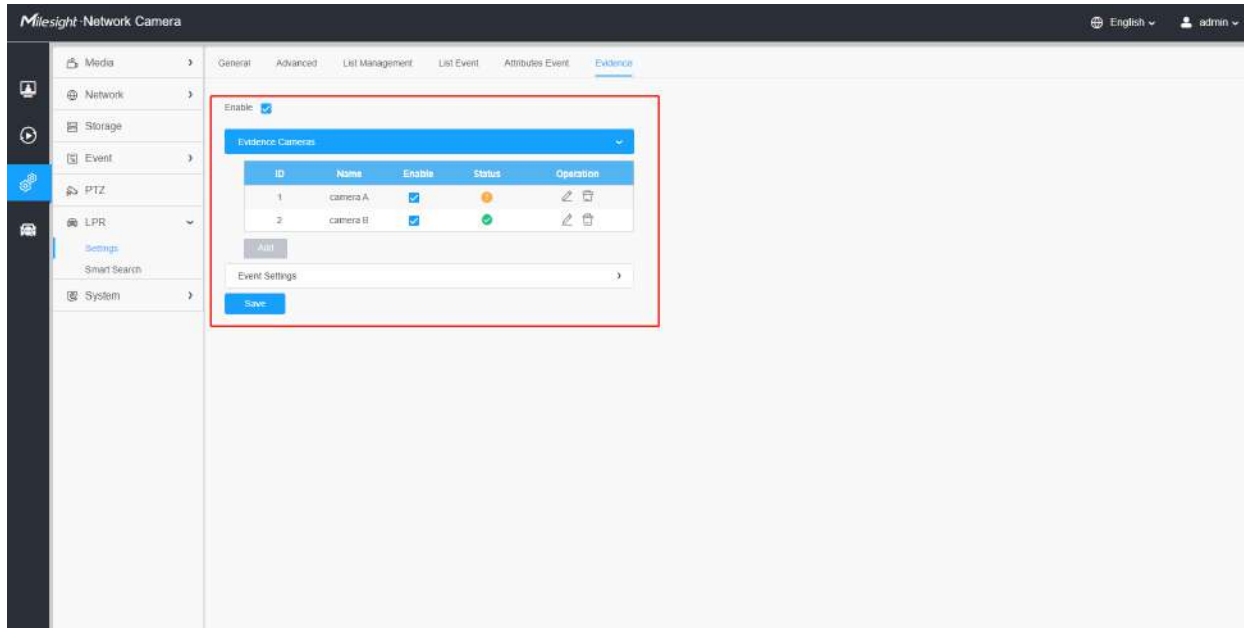

Pașii de setări sunt afișați după cum urmează:

**Pasul 1:** Bifați caseta de selectare pentru a activa această funcție.

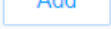
**Pasul 2:** Clic  butonul pentru a adăuga camera de probe prin introducerea numelui de utilizator, parola și Adresă. Și numele camerei camerei cu dovezi poate fi personalizat.

### **Notă:**



- Pot fi adăugate până la 2 camere de evidență.
- Camera de evidență captează imaginea fluxului principal în mod implicit.
- Pentru Adresă, introduceți dovezi IP-ul camerei direct pentru camera Mlesight și URL-ul instantaneu este acceptat pentru camera terță parte.

**Pasul 3:** Camerele de dovezi adăugate vor fi listate în interfață, iar utilizatorii pot edita aceste camere separat.

Pentru semnificația butoanelor de pe interfață, vă rugăm să consultați următorul tabel.

**Tabelul 136.**

Parametrii	Introducere a funcției
	Activați sau dezactivați camera pentru probe.
/	Verificați starea conexiunii camerei de evidență. : Conectați : Deconectat

Parametrii	Introducere a funcției
	Ediți camera de probe.
	Șterge camera de probe.

**Pasul 4:** Setăți condiții de captură. În prezent, acceptă doar opțiunea întotdeauna, ceea ce înseamnă că atâta timp cât camera recunoaște plăcuța de înmatriculare, camera de dovezi va fi declanșată pentru a captura o imagine a întregii scene.

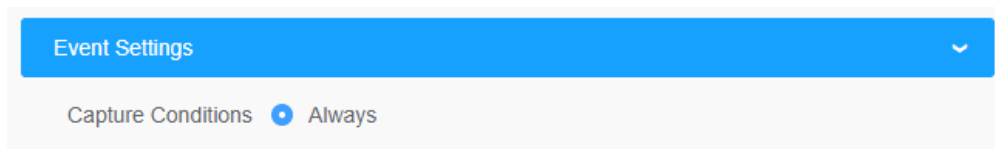

**Pasul 5:** După finalizarea setărilor de mai sus, camera de dovezi va lucra împreună pentru a surprinde scena când camera LPR captează plăcuța de înmatriculare, care poate fi vizualizată pe interfața Live View a modului LPR.

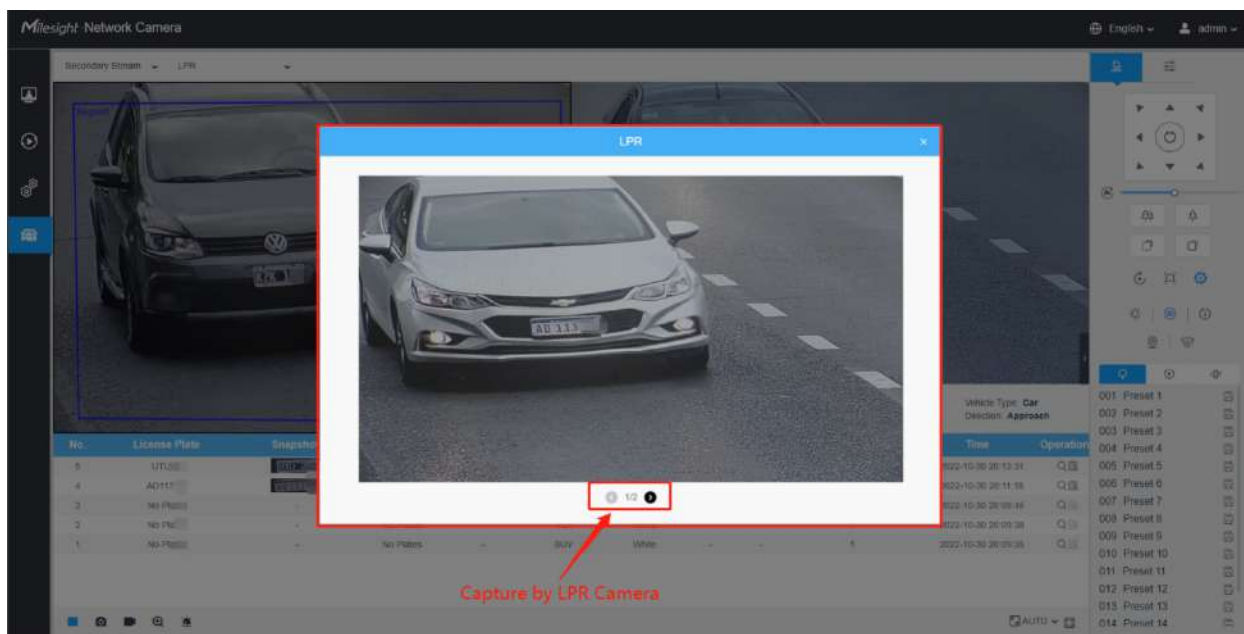

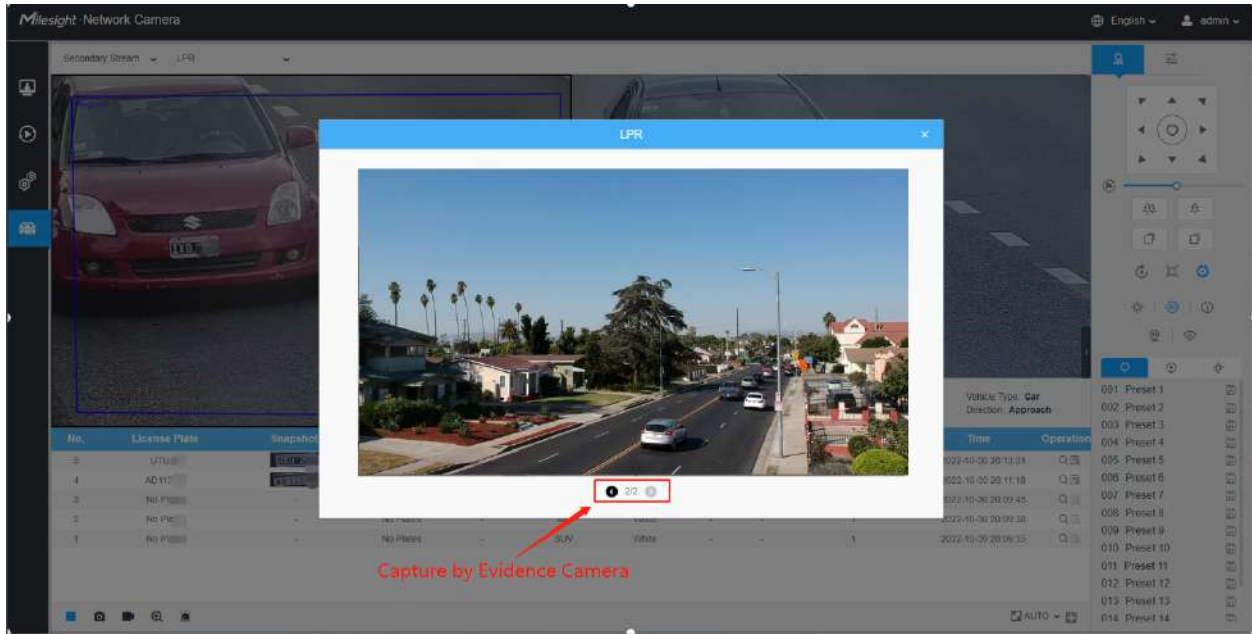

De asemenea, utilizatorii pot căuta și exporta imaginea capturată de camera de probe în interfața de căutare inteligentă.

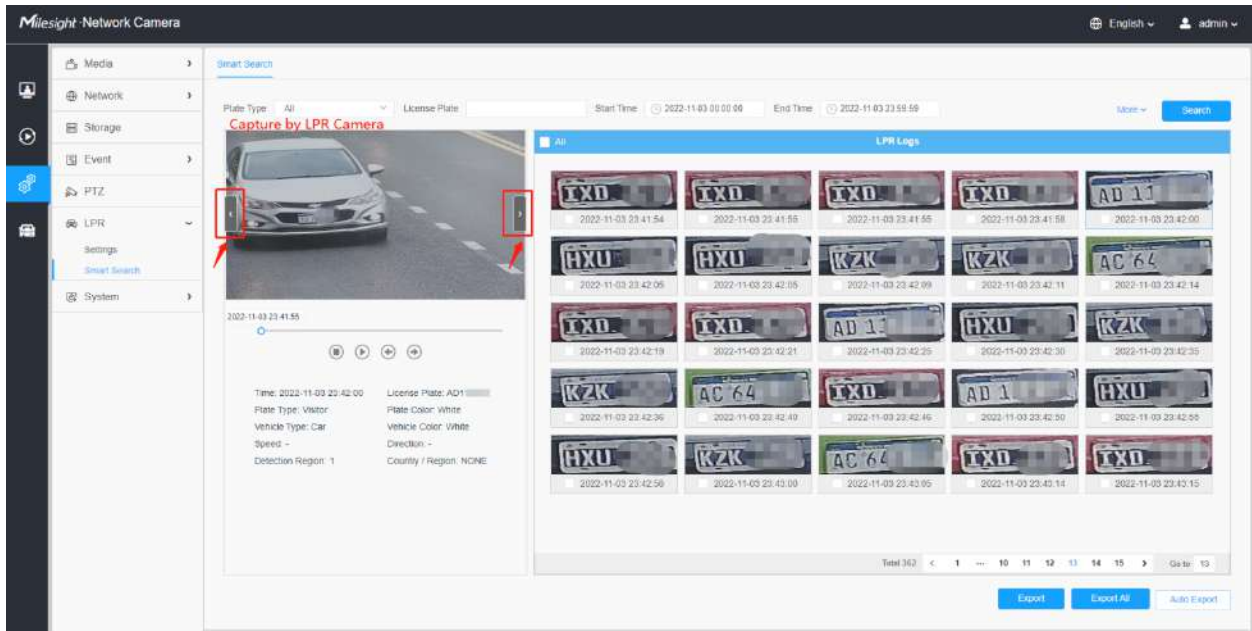



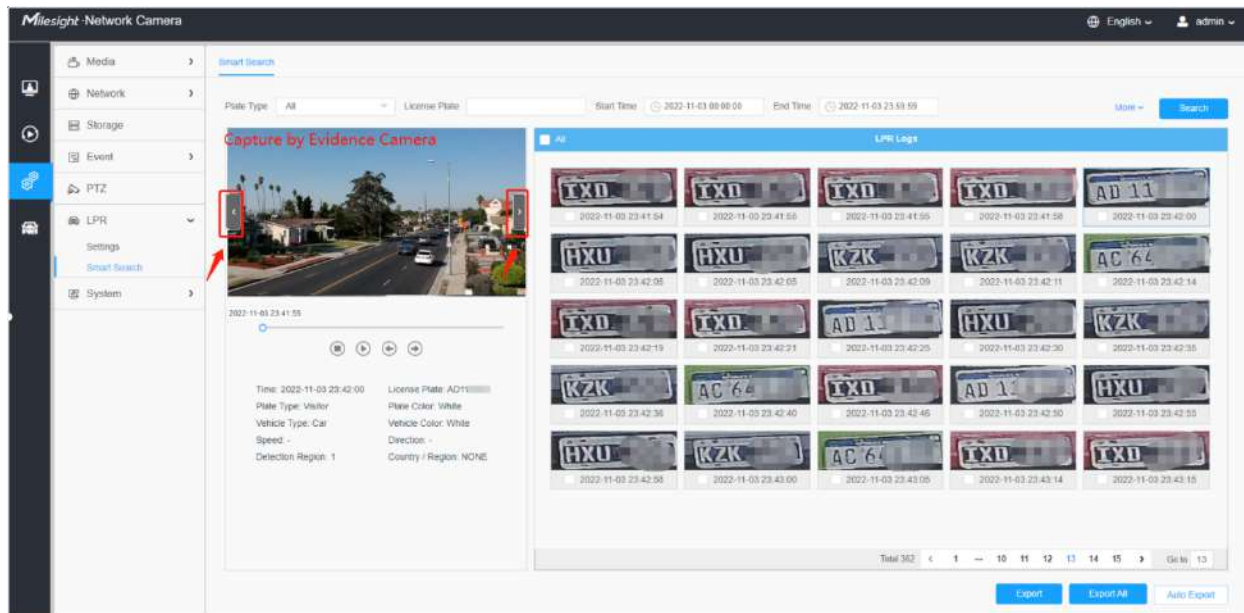

### **Detectarea traficului**

Camera de rețea Radar AI LPR nu numai că acceptă algoritmul LPR încorporat, ci și algoritmul de învățare profundă bazat pe platforma AI, care poate obține o precizie mai mare de detecție și funcții inteligente mai bogate.

Camera Radar AI LPR este o cameră integrată cu adevărat all-in-one. Modulul radar este integrat direct în cameră, făcând instalarea mai convenabilă.

În această pagină, puteți configura modelul de detecție a traficului a radarului.

### **Notă:**

- Asigurați-vă că modelul dvs. de cameră este MileSight Radar AI LPR Cameras.
- Pentru mai multe detalii, vă rugăm să consultați <https://milesight.freshdesk.com/a/solutions/articles/69000797257>.

### **Pasul 1:** Activați detectarea traficului.

Mergeți la „LPR”--> “Setări”--> “Detectarea traficului”, bifați caseta de selectare pentru a activa Detectarea traficului.

Apoi reglați sensibilitatea de detecție a modului radar, nivelurile 1 ~ 4 sunt disponibile. Cu cât sensibilitatea este mai mare, cu atât ținta este mai ușor de detectat. Utilizatorii pot ajusta sensibilitatea de detecție după cum este necesar pentru a evita unele detectări lipsă sau false, cum ar fi detectarea falsă cauzată de ploaia care lovește placa radar.

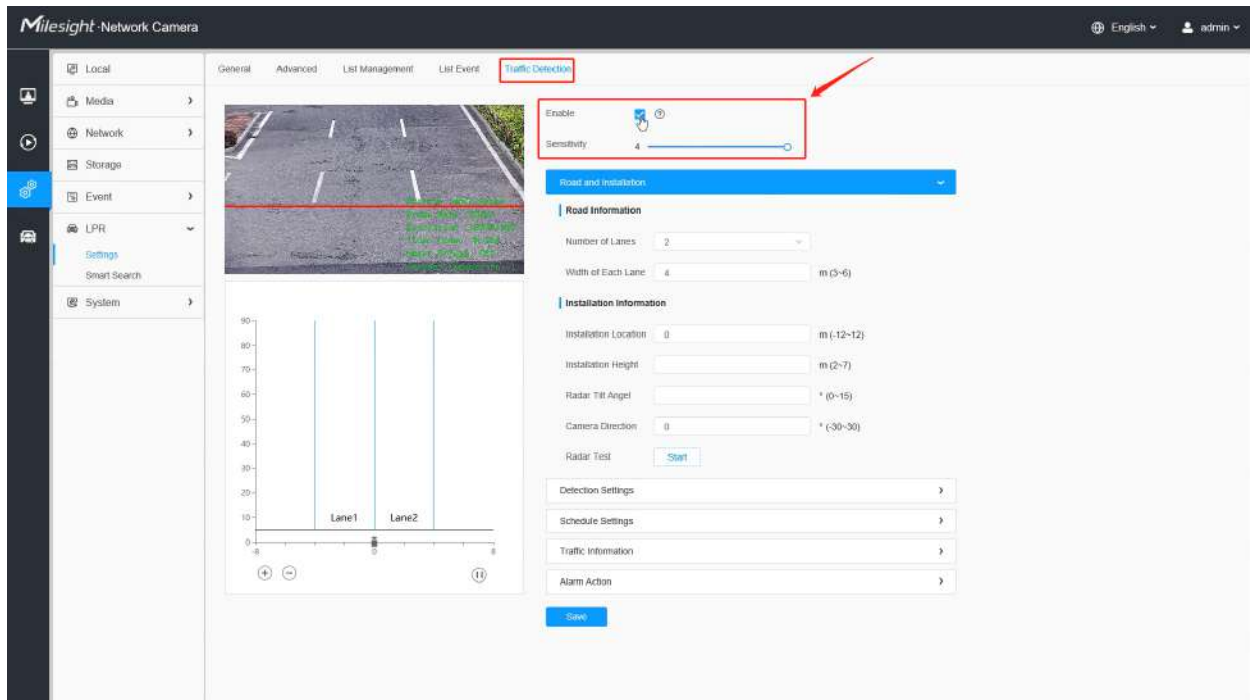

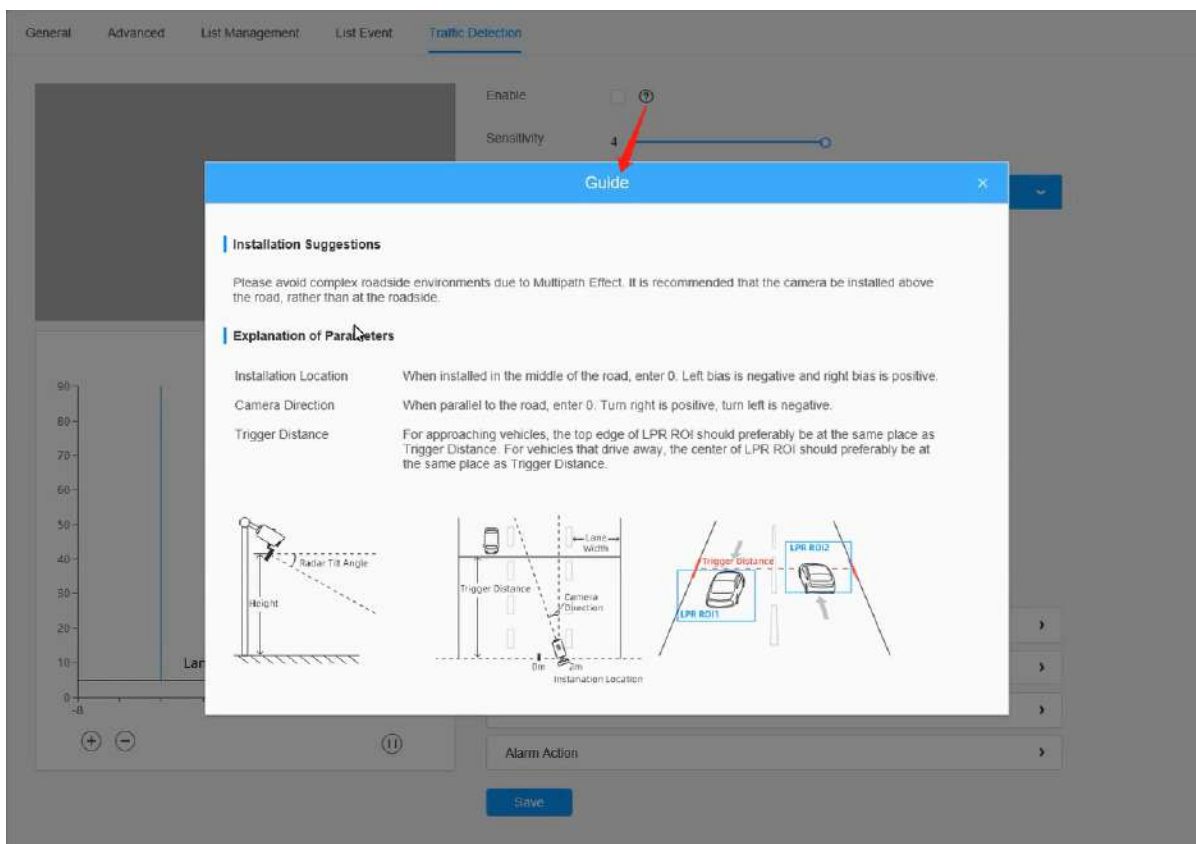

**Notă:** Pentru utilizatorii care folosesc camera Radar AI LPR pentru prima dată, vă recomandăm să faceți clic pe pictograma din dreapta pentru a obține ghidul de pornire rapidă.

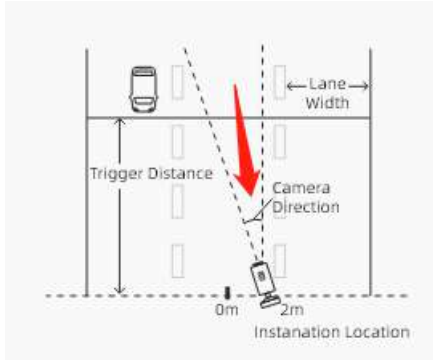

**Pasul 2:** Completați informațiile despre drum și despre instalare, așa cum se arată mai

jos. **Tabelul 137. Descrierea butoanelor**

Parametrii	Introducere a funcției
<b>Numărul de benzi și lățimea fiecărei benzi</b>	Vă rugăm să completați numărul de benzi și lățimea fiecărei benzi în funcție de scena reală. Suportă până la 4 benzi, iar intervalul de lățime a fiecărei benzi este de la 3 la 6 metri.
<b>Locația de instalare</b>	Vă rugăm să completați poziția de instalare a camerei pe drum, raza de acțiune este - 12 până la 12 metri, iar valoarea implicită este 0.  Dacă camera este instalată în mijlocul drumului, completați 0, în caz contrar, completați distanța de compensare corespunzătoare. Trebuie remarcat faptul că poziția de instalare trebuie confirmată ca număr pozitiv sau negativ. Cu centrul drumului ca punct zero, dacă camera este instalată pe partea stângă a drumului, este definită ca număr negativ, iar dacă este pe partea dreaptă, este definită ca număr pozitiv.
<b>Înălțimea de instalare</b>	Vă rugăm să completați înălțimea de instalare în funcție de înălțimea reală de instalare a camerei, intervalul este de la 2 la 7 metri.
<b>Unghiul de înclinare a radarului</b>	Vă rugăm să completați Unghiul de înclinare a radarului în funcție de unghiul real de instalare dintre câmpul vizual al camerei și orizontală.
<b>Direcția camerei</b>	Vă rugăm să completați unghiul dintre direcția de instalare a camerei și drum, intervalul unghiului este $-30^{\circ}$ ~ $30^{\circ}$ , iar valoarea implicită este $0^{\circ}$ .  Când camera este paralelă cu drumul, introduceți 0. Virajul la dreapta este pozitiv, virajul la stânga este negativ, așa cum se arată mai jos.  

Parametrii	Introducere a funcției
<p style="text-align: center;"><b>Test radar</b></p>	<p>După finalizarea configurației de mai sus, puteți face clic pe butonul de testare, apoi configurația de mai sus va fi salvată automat și modulul radar va începe să testeze cu sensibilitatea maximă și raza maximă de detectare, care nu este limitată de configurația benzii. În acest fel, utilizatorul poate ajusta în mod flexibil configurația în funcție de poziția țintei în coordonate pentru a obține cea mai potrivită configurație.</p> <div style="text-align: center;">  </div> <p><b>Notă:</b> După 30 de secunde de testare, funcția de testare radar va fi dezactivată automat pentru a preveni clienții să uite să dezactiveze funcția.</p>

**Pasul 3: Setați setările de detectare.**

**Tabelul 138. Descrierea butoanelor**

Parametrii	Introducere a funcției
<p data-bbox="321 1178 488 1199">Distanța de declanșare</p>	<p data-bbox="634 304 1409 464">După cum se arată în pagina de configurare a radarului din figura de mai jos, va exista o linie roșie în caseta de vizualizare a paginii de configurare. Linia roșie este poziția care poate fi ajustată în sus și în jos, iar Distanța de declanșare este distanța orizontală de la linia roșie la radar. Când plăcuța de înmatriculare este detectată în zona de detectare LPR, rezultatul detecției LPR recunoscut se va potrivi cu datele radar ale vehiculului care depășește distanța de declanșare în același timp.</p> <p data-bbox="634 516 1396 596">Prin urmare, vă rugăm să vă asigurați că poziția liniei roșii din videoclip este distanța orizontală reală de la linia roșie la radar din scenă, pentru a facilita o potrivire mai bună între datele LPR și datele radar.</p> <div data-bbox="634 625 1333 840"> </div> <p data-bbox="634 863 1403 968">Pentru a oferi o detecție radar mai precisă, pentru vehiculele care se apropie, vă recomandăm să setați linia de declanșare la marginea superioară a zonei de detectare LPR, iar pentru vehiculele care pleacă, vă recomandăm să setați linia de declanșare în mijlocul detecției LPR. zonă, după cum se arată mai jos.</p> <p data-bbox="634 995 911 1016">Pentru vehiculele care se apropie:</p> <div data-bbox="634 1052 1325 1436"> </div> <p data-bbox="634 1482 878 1503">Pentru vehiculele care părăsesc:</p> <div data-bbox="634 1539 1317 1913"> </div> <p data-bbox="634 1955 1338 2060"><b>Notă:</b> Pentru a asigura o precizie relativă, utilizatorii trebuie să completeze distanța de declanșare după măsurarea efectivă, recomandăm trei moduri de a obține distanța de declanșare. Pentru mai multe detalii, vă rugăm să consultați <a href="https://milesight.freshdesk.com/a/solutions/articles/69000797257">https://milesight.freshdesk.com/a/solutions/articles/69000797257</a>.</p>

Parametrii	Introducere a funcției
Unitate de viteză	Selectați unitatea de viteză ca km/h sau mph pentru a satisface nevoile clienților din diferite regiuni.
Match Lanes și LPR Regiunile de detectare	Vă rugăm să potriviți regiunea de detectare LPR și banda una câte una în funcție de scena reală.
Setări pentru mesaje radar	Acceptă compatibilitatea datelor radar cu software-ul back-end prin TCP, cum ar fi Milesight VMS Enterprise.

După finalizarea Setărilor de drum și instalare și Setările de detectare, aceste informații vor fi corelate dinamic cu harta de coordonate din colțul din stânga jos, iar ținta detectată va fi afișată și dinamic pe harta de coordonate, ceea ce este convenabil pentru utilizatori să vadă rezultatele detectării în timp real.

#### Pasul 4: Programează setările.

Setați timpul efectiv de detectare a traficului.

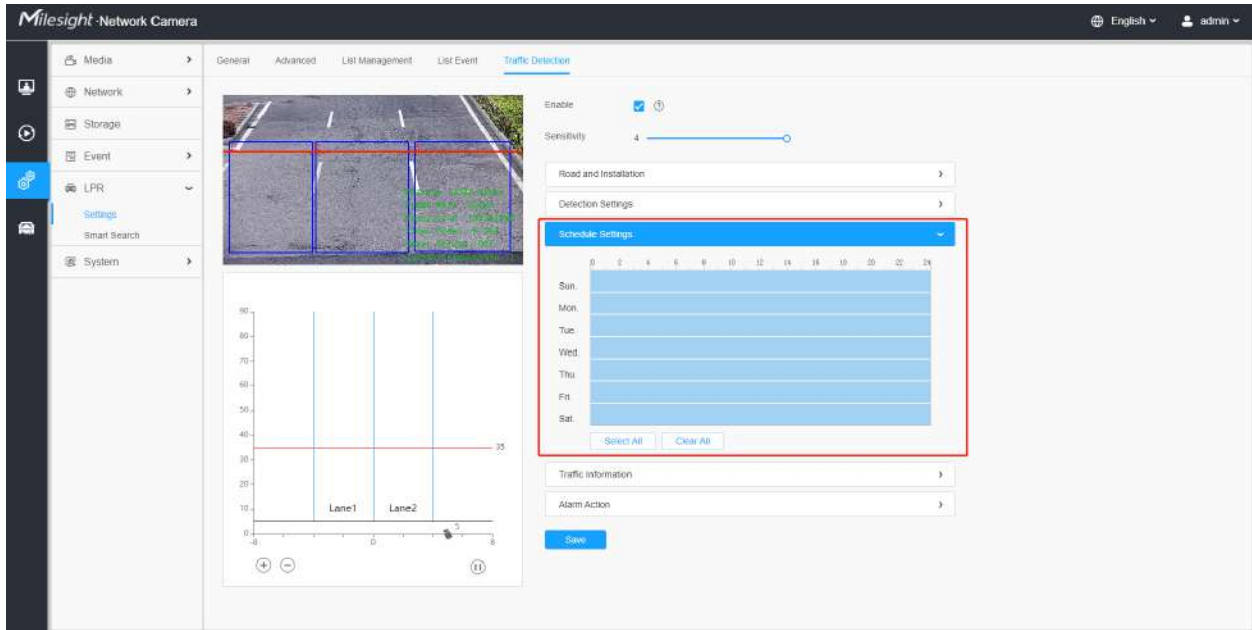

**Pasul 5: Setări OSD pentru trafic.**

Clienții pot alege informațiile care trebuie afișate în Live Video și formatul de afișare, cum ar fi culoarea, dimensiunea etc.

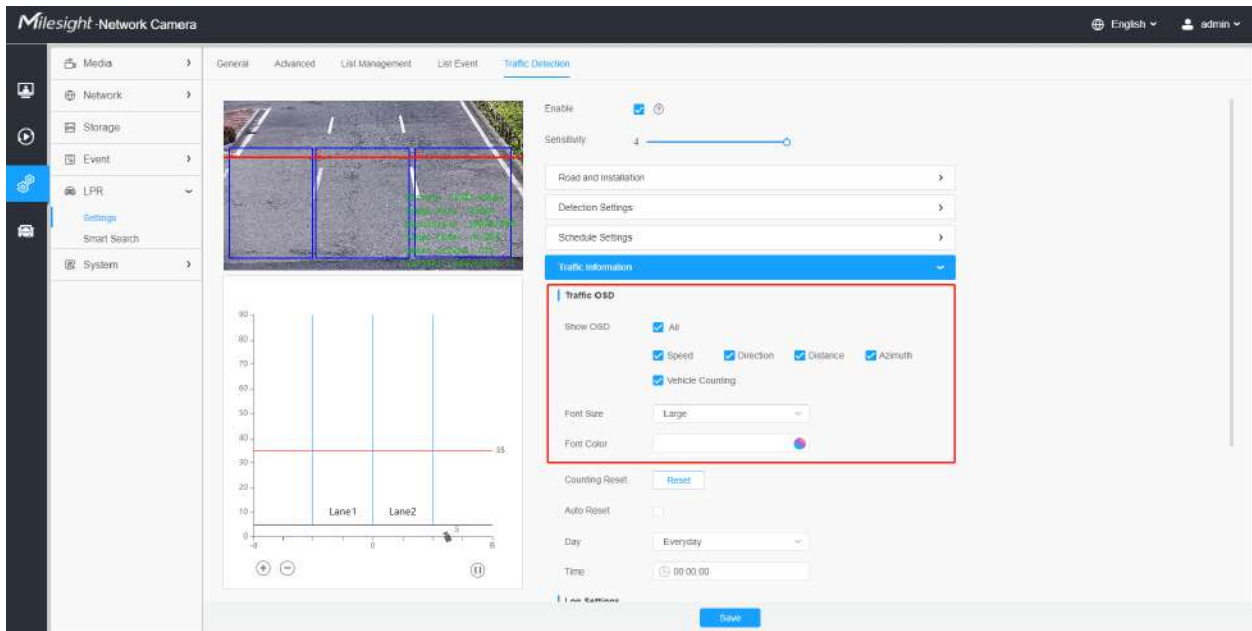

**Tabelul 139. Descrierea butoanelor**

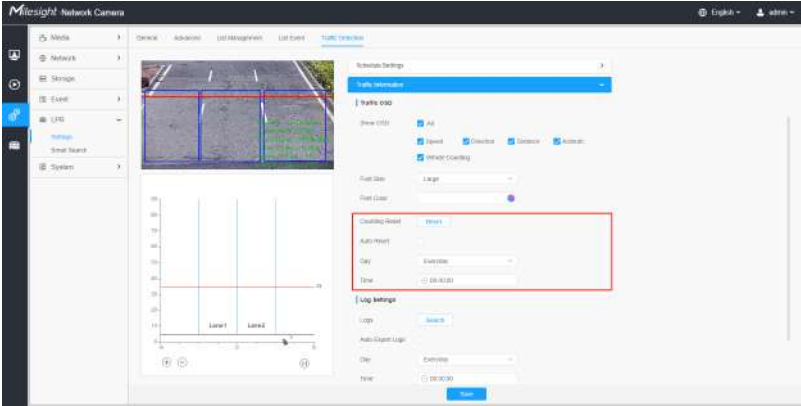
Parametrii	Introducere a funcției
<p><b>Afișează OSD</b></p>	<p>Utilizatorii pot alege informațiile pe care doresc să le afișeze în Live Video, inclusiv Viteza, Direcția, Distanța, Azimut și Numărarea vehiculelor.</p>
<p><b>Dimensiunea fontului și culoarea fontului</b></p>	<p>Dimensiunea fontului și culoarea afișajului OSD, dimensiunea implicită este Medie;</p> <p>Când sunt bifate Viteza, Direcția și Numărarea vehiculelor, interfața Live View este afișată așa cum se arată în figura de mai jos:</p> 
<p><b>Resetare numărătoare</b></p>	<p>Faceți clic pe butonul „Resetare” pentru a reseta manual numărul de vehicule.</p>
<p><b>Resetare automată</b></p>	<p>Este folosit pentru a șterge automat numărul de vehicule la intervale regulate (doar să resetați numărul OSD pentru Live Video). După ce este activată, interfața este așa cum se arată în figura de mai jos, trebuie doar să urmați instrucțiunile pentru ao seta.</p> 

## Pașul 6: Setări de jurnal.

Faceți clic pe butonul „Ediți” și va apărea o fereastră pop-up, așa cum se arată în figura de mai jos, permițând utilizatorilor să caute diferite tipuri de jurnale și care acceptă funcția de export de jurnal.



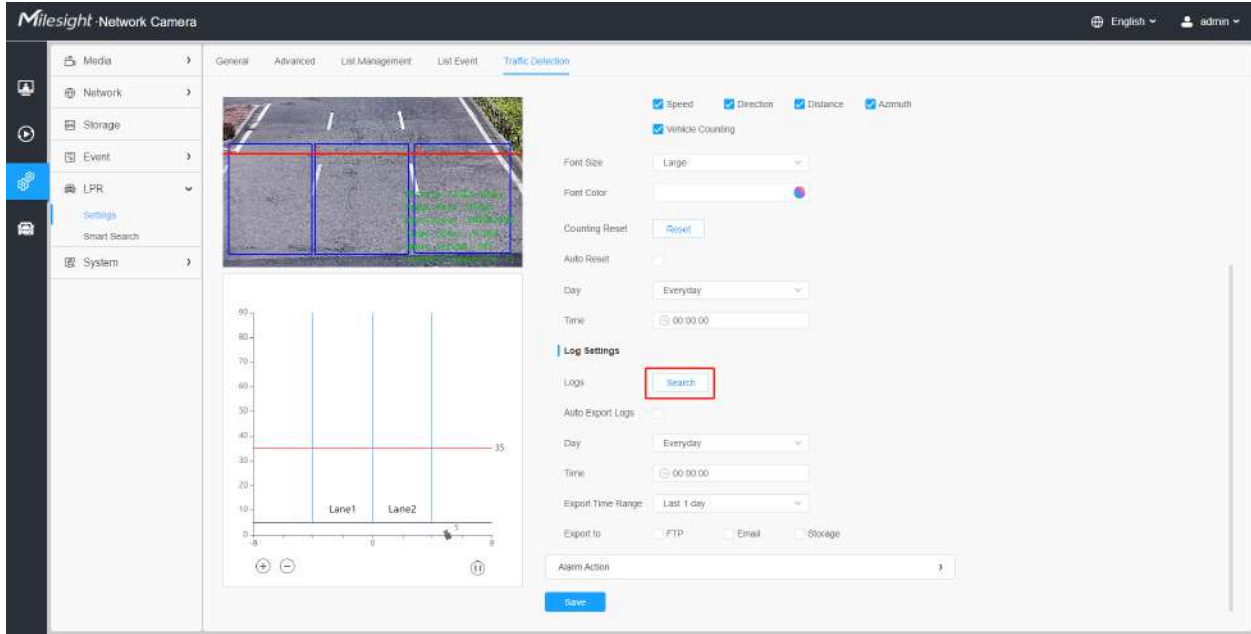

**Radar Logs** ×

Start Time  End Time

Time	Speed	Direction	Distance	Azimuth	Vehicle Counting
2022-06-13 14:06:05	3km/h	Approach	34m	-14°	24140
2022-06-13 14:05:18	4km/h	Approach	34m	-10°	24139
2022-06-13 14:04:16	7km/h	Away	35m	-14°	24138
2022-06-13 14:03:09	54km/h	Away	35m	-3°	24137
2022-06-13 14:02:26	20km/h	Approach	34m	-8°	24136
2022-06-13 14:02:05	13km/h	Approach	34m	-7°	24135
2022-06-13 14:02:04	29km/h	Approach	34m	-11°	24134

Total 2710  < 1 2 3 4 5 6 ... 91 >

**[Activați jurnalele de export automat]:** Sprijină exportul automat regulat al jurnalelor către FTP, e-mail și stocare.

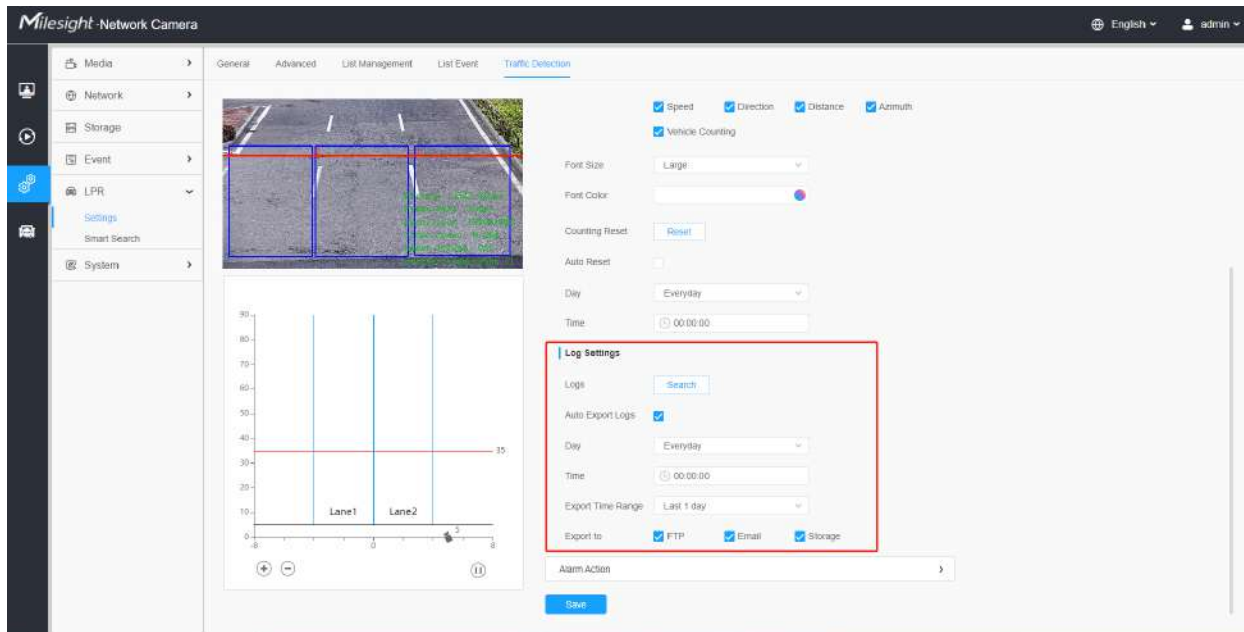

### Pasul 7: Pragul de alarmă de trafic.

Folosit pentru a seta praguri de alarmă de trafic, cum ar fi limitele maxime și minime de viteză și limitele de numărare a vehiculelor.

- OSD Clipește

Mai întâi trebuie să activați OSD-ul corespunzător, așa cum se arată în Figura 19. Și apoi, când este declanșată o alarmă, informațiile OSD vor clipi și vor alarma și puteți, de asemenea, seta durata OSD Blink Time, care acceptă 1~10s.

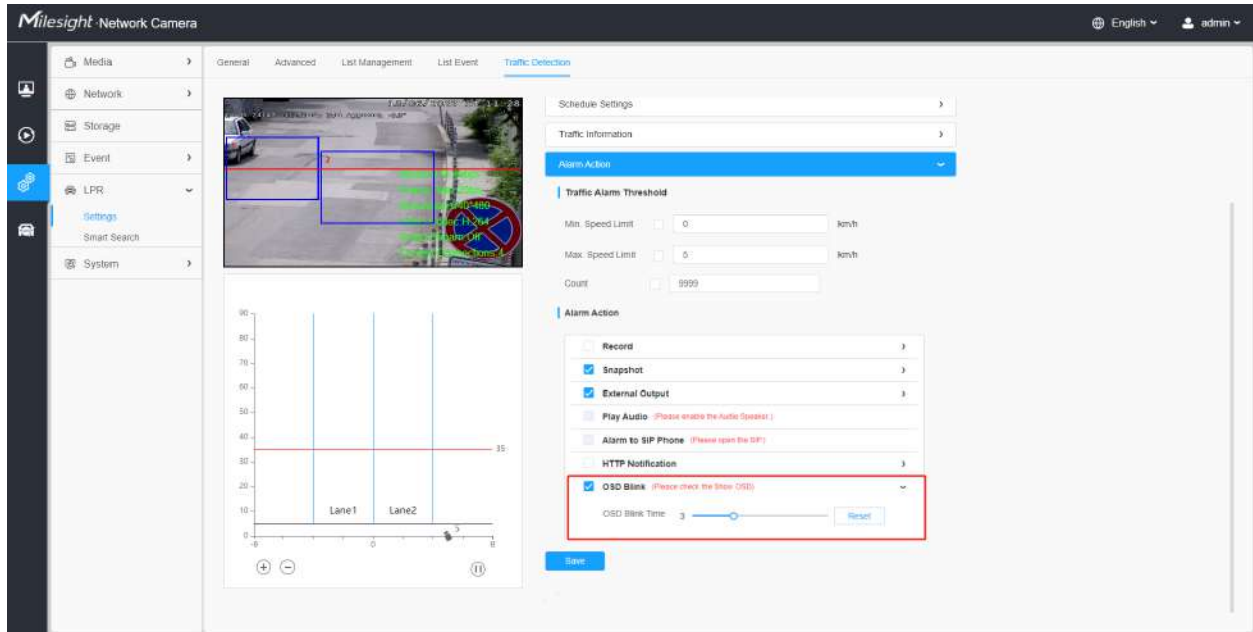

- Trimite email

Mai întâi trebuie să configurați informațiile corecte de e-mail. Și atunci când se declanșează o alarmă, aceasta va trimite rezultatul detectării la e-mailul corespunzător, așa cum se arată mai jos, inclusiv numărul plăcuței de înmatriculare, tipul evenimentului, viteza vehiculului etc.

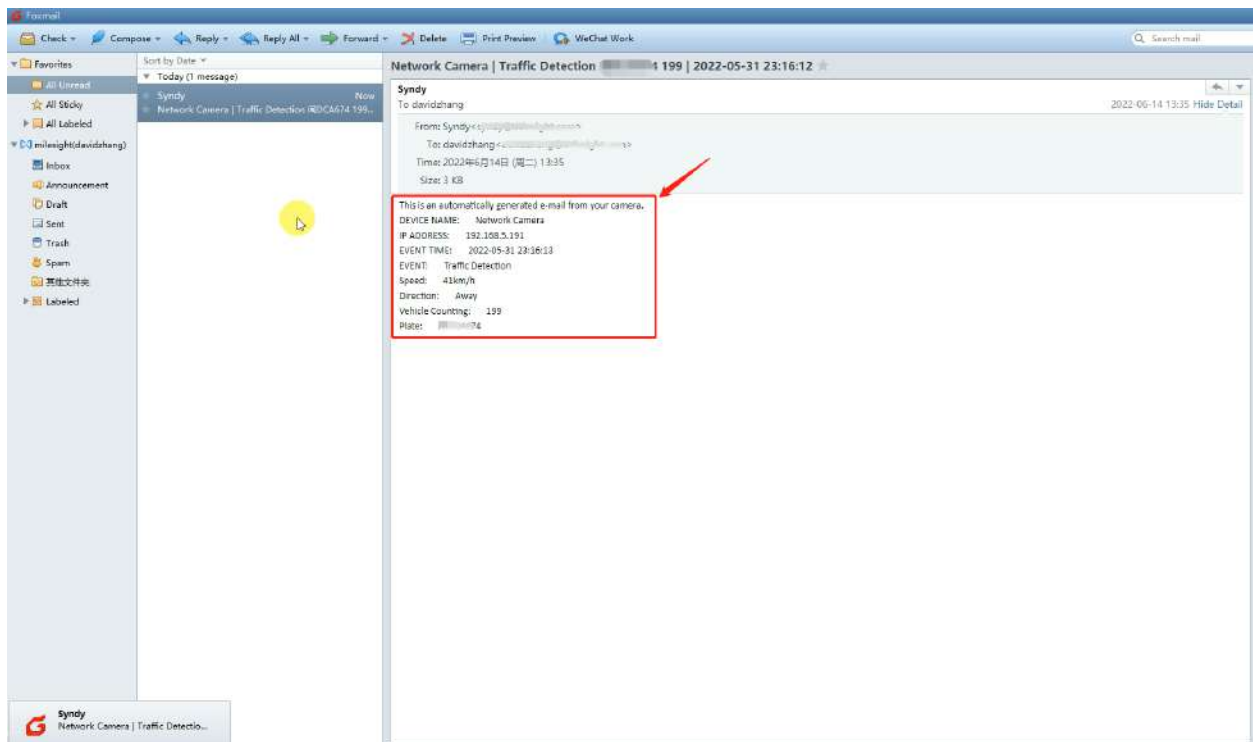

## Numărarea vehiculelor

Funcția de numărare a vehiculelor poate fi efectuată în funcție de diferite tipuri de vehicule și de diferite benzi. Iar raportul de statistici poate fi afișat pe interfața Live View și interfața LPR pentru a oferi o experiență intuitivă. Datele de numărare a vehiculelor pot ajuta la înțelegerea volumului traficului în timp real, ceea ce este foarte util în ghidarea rutieră și controlul traficului.

### Notă:

1. Activarea numărării vehiculelor va comuta LPR în modul de prioritate a vehiculului, asigurând date mai precise de numărare a vehiculelor, fără a pierde numărul pentru vehiculele fără plăcuță.
2. Asigurați-vă că modelul dvs. este TSxxxx-xxC (cu excepția TSxxxx-FPC/P).

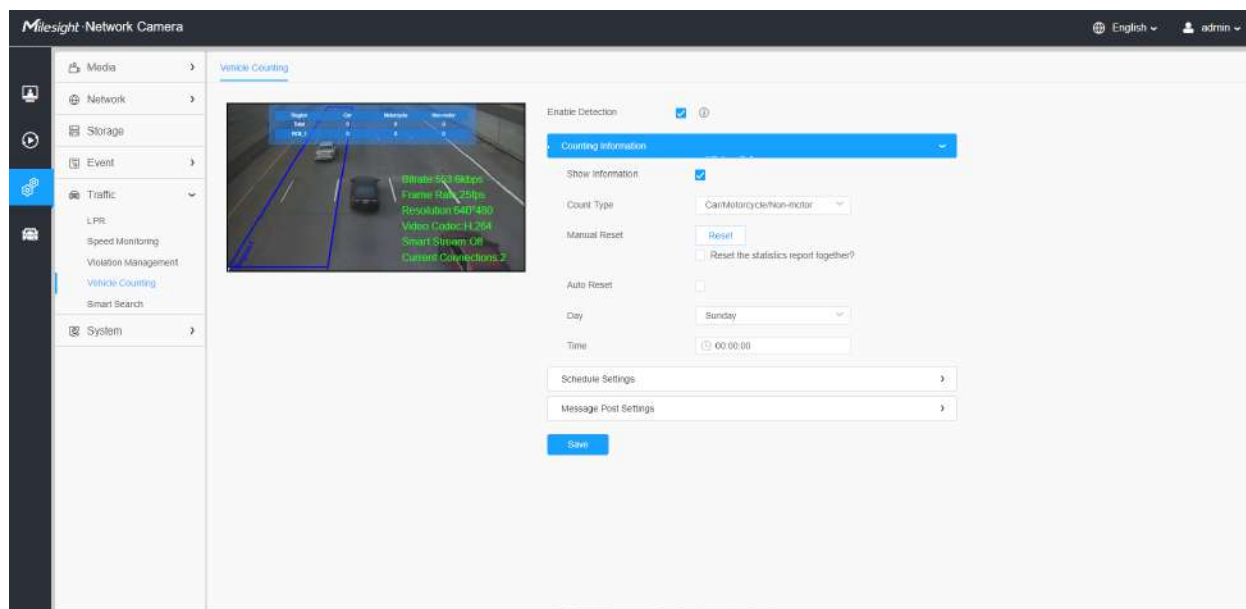

**Pasul 1:** Activați funcția LPR și desenați zona de detectare în previzualizare pe Trafic-->LPR--> Interfață generală. Sunt acceptate până la 4 zone de detectare. A se referi la [LPR \(pagina 241\)](#) pentru detalii despre Setările LPR.

 **Notă:** Dacă ați activat înainte funcția LPR, pașii de configurare LPR nu sunt necesari.

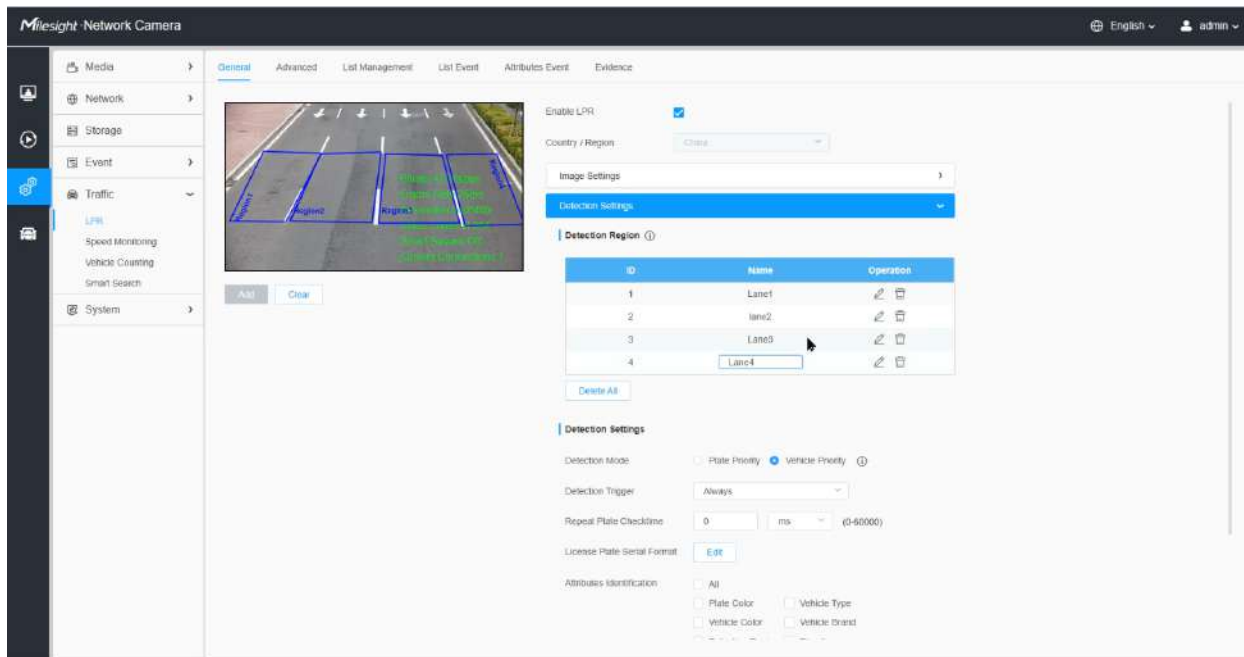



**Pasul 2:** Accesați interfața Vehicle Counting și faceți clic pentru a activa funcția Vehicle Counting.

[Informații de numărare]

**Pasul 3:** Configurați informațiile de numărare.

**Tabelul 140. Descrierea butoanelor**

Parametrii	Introducere a funcției
<p style="text-align: center;"><b>Afișați informații</b></p>	<p>Faceți clic pentru a prezenta diagrama de numărare pe Liveview.</p>  <p> <b>Notă:</b> Diagrama de numărare poate fi trasă în locuri diferite, după cum este necesar.</p>

Parametrii	Introducere a funcției
Tip de numărare	<p>1. Există două moduri de a număra pe baza clasificării tipurilor de vehicule în vizualizarea live.</p> <p><b>Mod mașină/motocicletă/ fără motor:</b></p> <ul style="list-style-type: none"> <li>• <b>Mașină:</b>Mașină, SUV, dubă, autobuz, camion, pompieri, ambulanță</li> <li>• <b>Motocicletă:</b>Motocicletă</li> <li>• <b>Non-motor:</b>Bicicleta, altele</li> </ul> <p><b>Mod vehicul mic/mediu/mari:</b></p> <ul style="list-style-type: none"> <li>• <b>Vehicul mic:</b>Mașină, motocicletă, bicicletă, altele</li> <li>• <b>Vehicul mediu:</b>SUV, furgonetă, ambulanță</li> <li>• <b>Vehicul mare:</b>Autobuz, camion, pompieri</li> </ul> <p>2. Vehiculele pot fi numărate în timp real pentru 3 tipuri diferite de vehicule și până la 4 benzi diferite, oferind utilizatorilor cele mai eficiente informații.</p>
Resetare manuală	Puteți activa resetarea automată dacă doriți să numărați automat pe zi sau pe săptămână. Raportul de statistici poate fi resetat împreună.

## [Setări de program]

**Pasul 4:**Stabiliți programul de monitorizare;



## [Setări de postare a mesajelor]

**Pasul 5:**Activați postarea mesajului și setați modul de postare, conținutul și tipul după cum este necesar.

**Tabelul 141. Descrierea butoanelor**

Parametrii	Introducere a funcției
Modul Post	<b>Instantanee:</b> Postează imediat mesajul.

Parametrii	Introducere a funcției
	<b>Personalizați:</b> Configurați intervalul de timp pentru a posta mesajul.

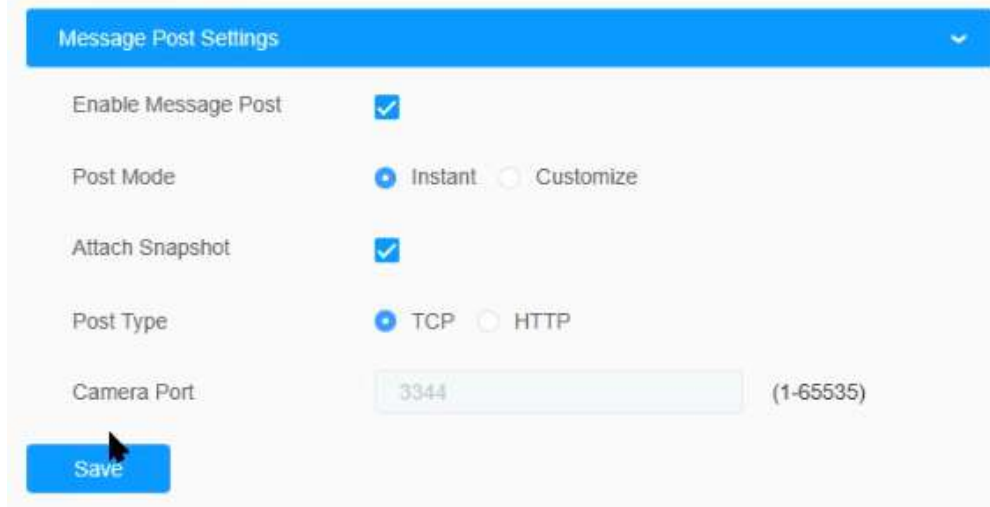

### [Interfață LPR]

**Pasul 6:** După finalizarea setărilor de mai sus, camera va funcționa pentru a număra vehiculele, iar raportul de statistici poate fi afișat pe interfața Live View și interfața LPR pentru a oferi o experiență intuitivă.

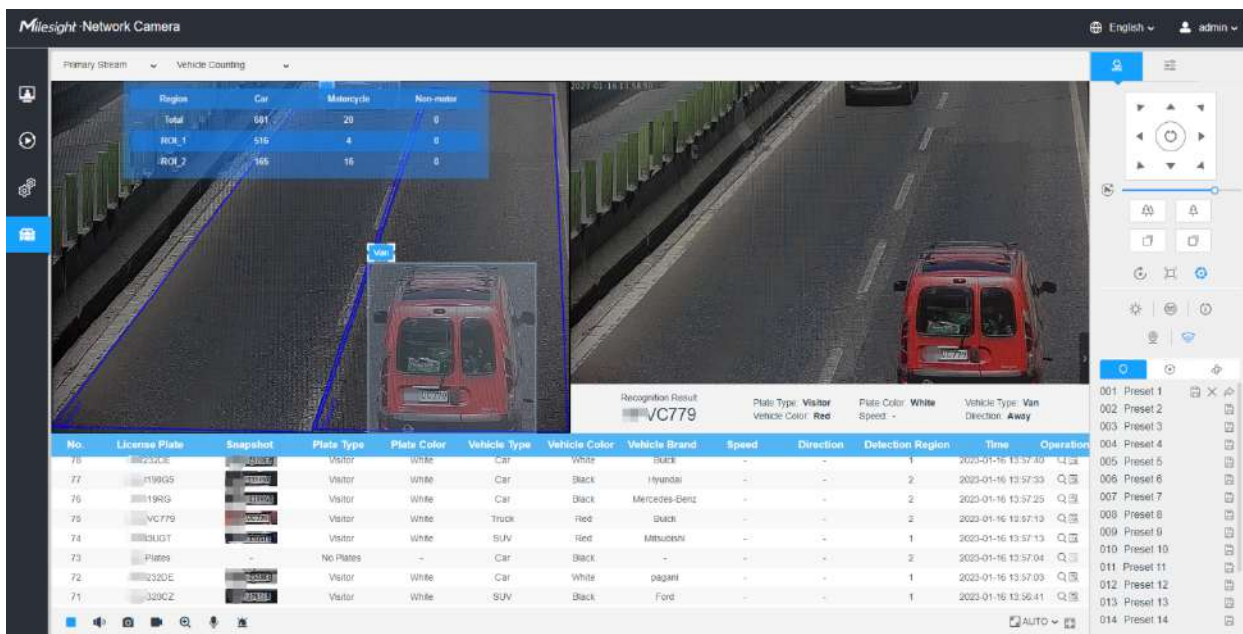

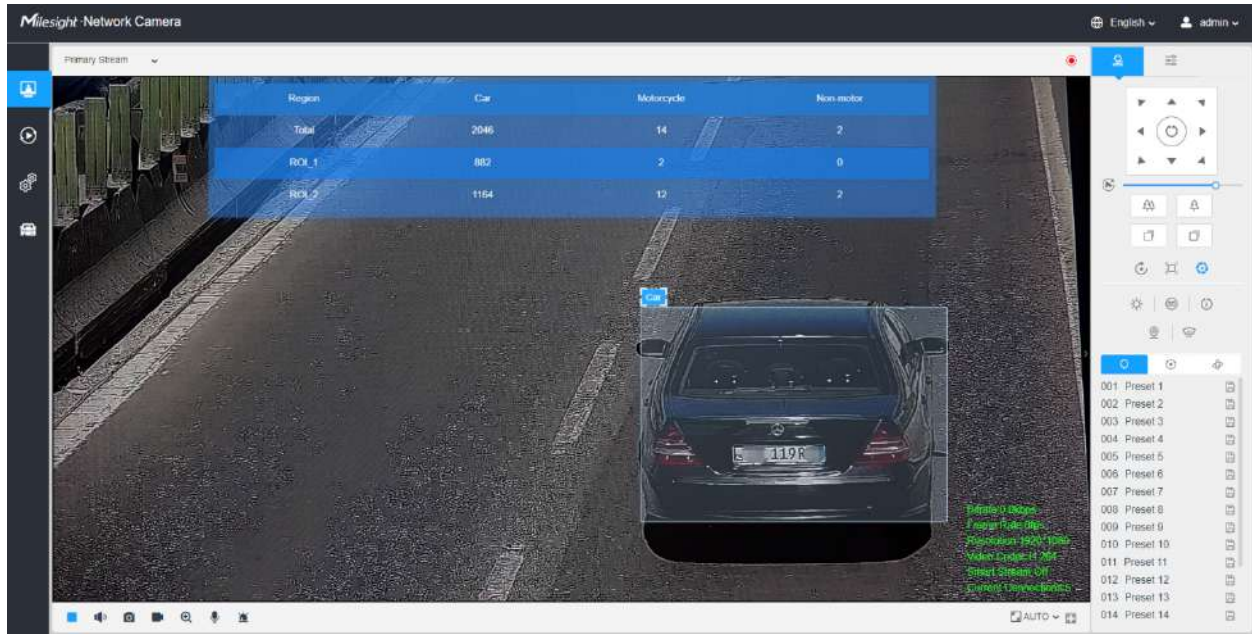

Căutare inteligentă

**Căutare inteligentă**

Rezultatele detectării în timp real vor fi afișate în partea dreaptă a paginii de căutare inteligentă, inclusiv ora detectată, captură de ecran live, plăcuța de înmatriculare și atributele vehiculului.

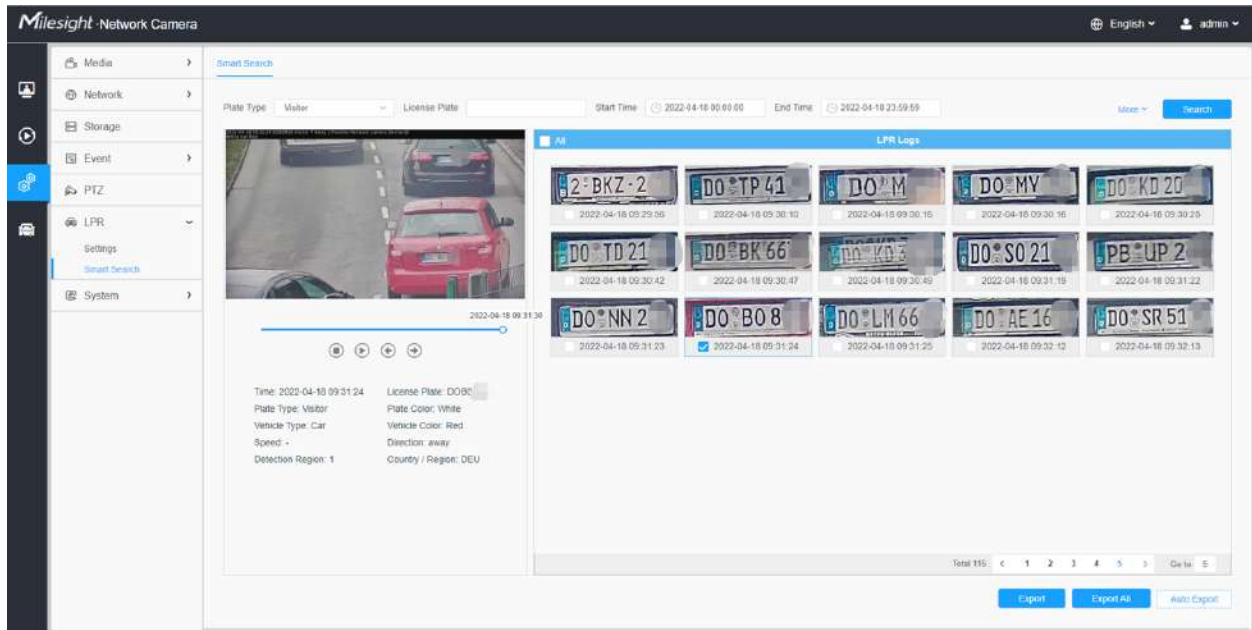



**Pasul 1:** Selectați Tipul plăcuței și Atributele vehiculului sau introduceți direct numărul plăcuței de înmatriculare și apoi selectați Ora de începere și Ora de încheiere. Informațiile aferente plăcuței de înmatriculare vor fi afișate ca mai jos printr-un singur clic pe „Căutarebutonul”.

**Notă:**

- Acceptă afișarea a 4.000 de jurnale.
- Doar atunci când există un card SD sau NAS a fost setat pe managementul stocării, atunci jurnalele pot fi stocate și afișate pe pagina Căutare inteligentă.

**Pasul 2:** Faceți clic pe fotografia în miniatură de sub jurnalele LPR, apoi detaliile plăcuței de înmatriculare vor fi afișate după cum urmează:

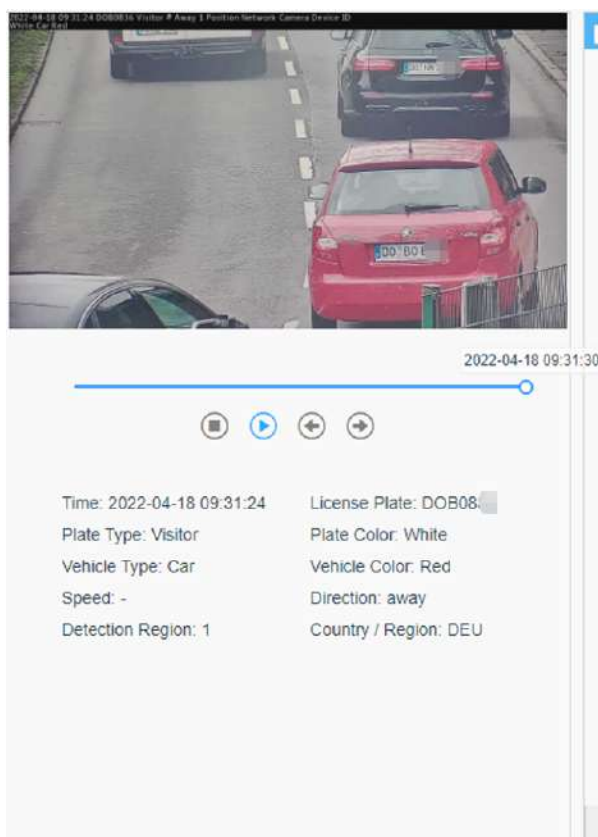

**Notă:** Dacă funcția de dovezi este activată, puteți, de asemenea, să faceți clic pe butonul săgeată de pe instantaneu pentru a verifica imaginea capturată de camera pentru probe.

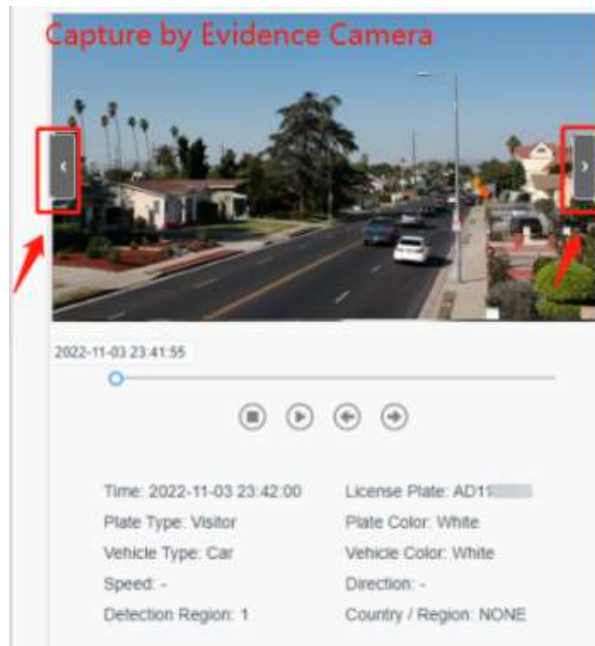

**Pasul 3:** Apasă pe "**Export**" sau "**Exportați toate**" pentru a exporta fișierele dorite din lista curentă într-un folder local.

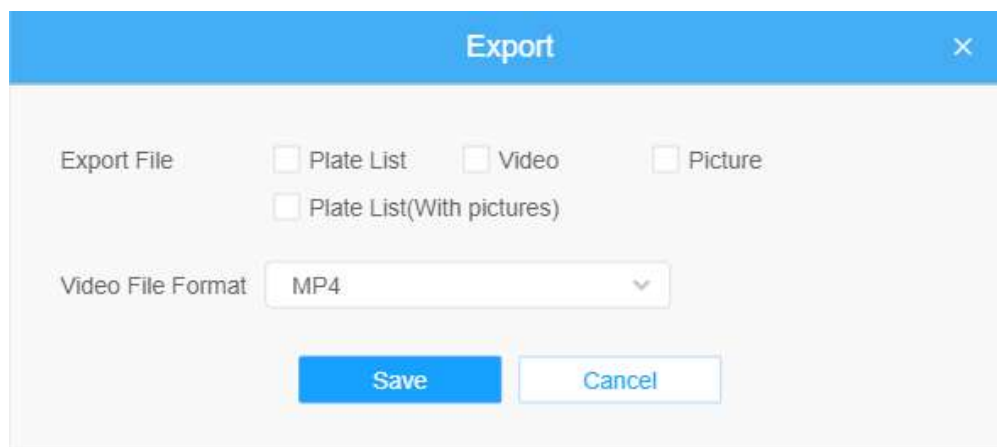

**Pasul 4:** Apasă pe "**Export automat**" pentru a exporta automat jurnalele pe FTP, e-mail sau stocare.



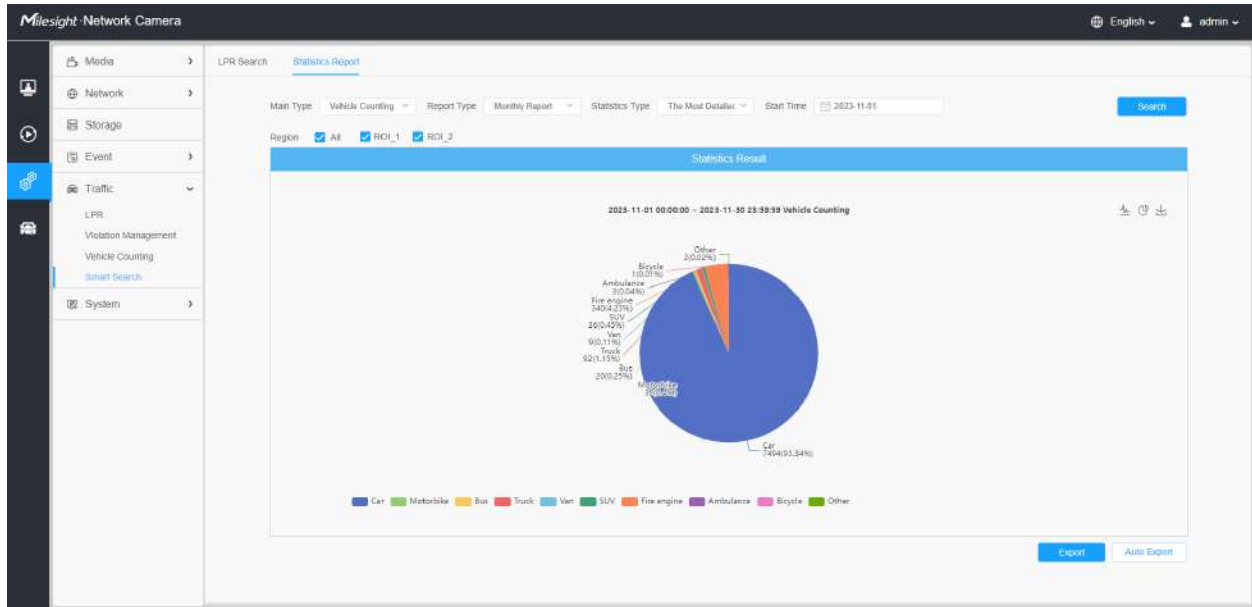

### Detectare parcare:

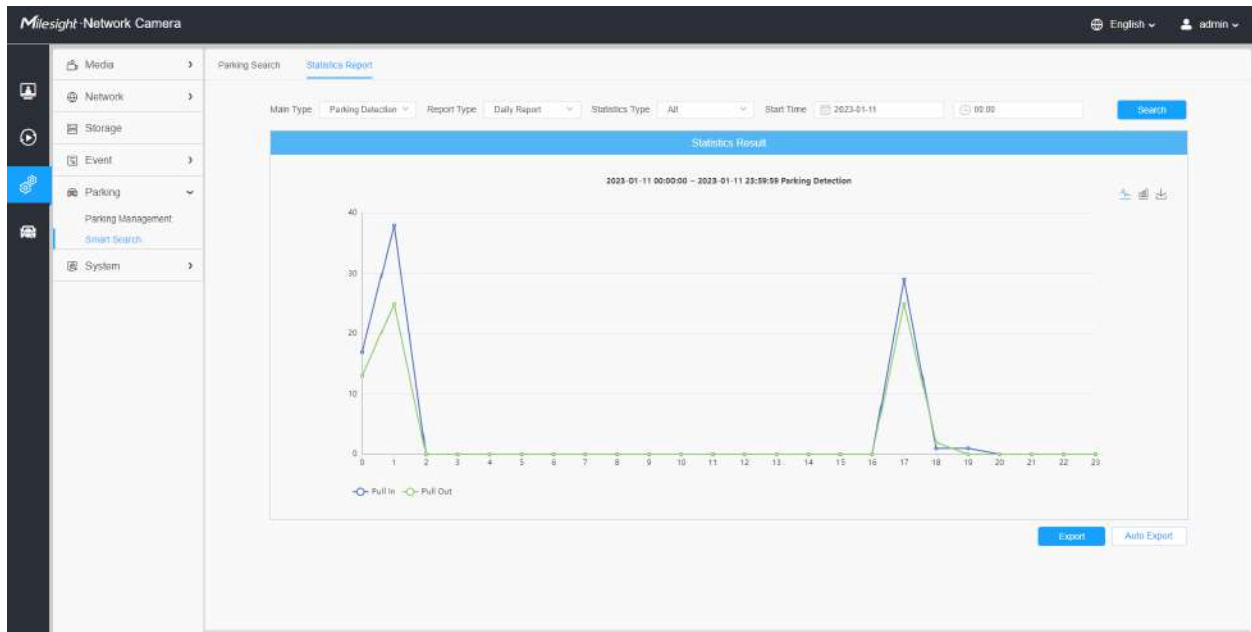

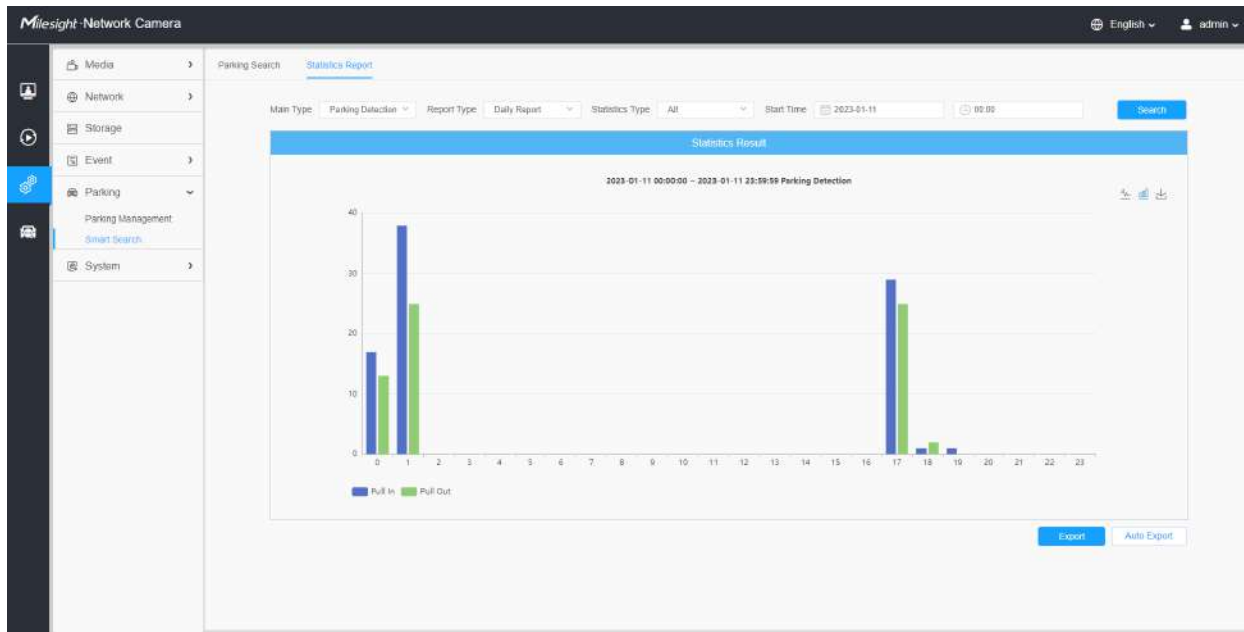

### 3.7.6 Parcare

Milesight Lansăți modelul de **Cameră Pro Bullet Plus de detectare a parcării traficului rutier AI**, care se concentrează pe **aplicatii de control al traficului in domeniul parcarii** precum managementul parcărilor pe marginea drumului și managementul parcărilor ilegale.

#### Notă:

- Funcția de identificare a atributelor este activată în mod implicit și nu trebuie să fie configurată în configurația de gestionare a parcarii.
- Asigurați-vă că modelul dvs. este TSxxxx-FP(C/E)/P.

Managementul parcarii

#### General

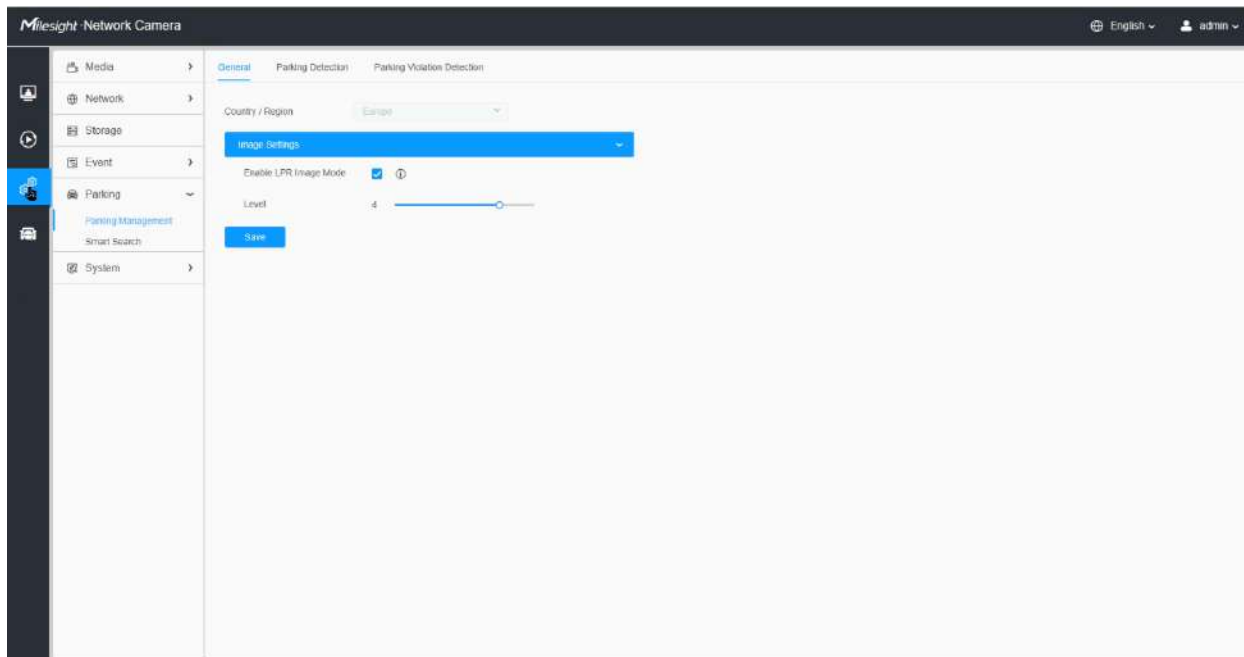

### [Setări imagine]

Modul de noapte LPR acceptă efectul optim de recunoaștere a noapții LPR prin ajustarea diferitelor niveluri de parametri.

**Tabelul 142. Descrierea butoanelor**

Parametrii	Introducere a funcției
<p><b>Țara/Regiune</b></p> <p>(Numai pentru LPR_AP / LPR_ME / LPR_AM)</p>	<p>Selecțai țara/regiunea pentru a detecta plăcuța de înmatriculare.</p>
<p><b>Activați modul imagine LPR</b></p>	<p>Pentru a activa modul de imagine LPR, parametrii Luminii de fundal, Expunerea și Comutatorul zi/noapte vor fi setați la valori speciale.</p>
<p><b>Nivel</b></p>	<p>Nivelul 1 ~ 5 sunt disponibile.</p> <p> <b>Notă:</b>Obturator minim pentru fiecare nivel: 1- 1/250, 2- 1/500, 3- 1/750, 4- 1/1000, 5- 1/2000.</p>

### Detectare parcare

**Detectare parcare**Funcția acceptă detectarea și sincronizarea ocupării parcării pe marginea drumului. Și poate detecta atributele vehiculului și atributele plăcuței de înmatriculare ale vehiculului ocupat, ceea ce ajută foarte mult la gestionarea parcării.

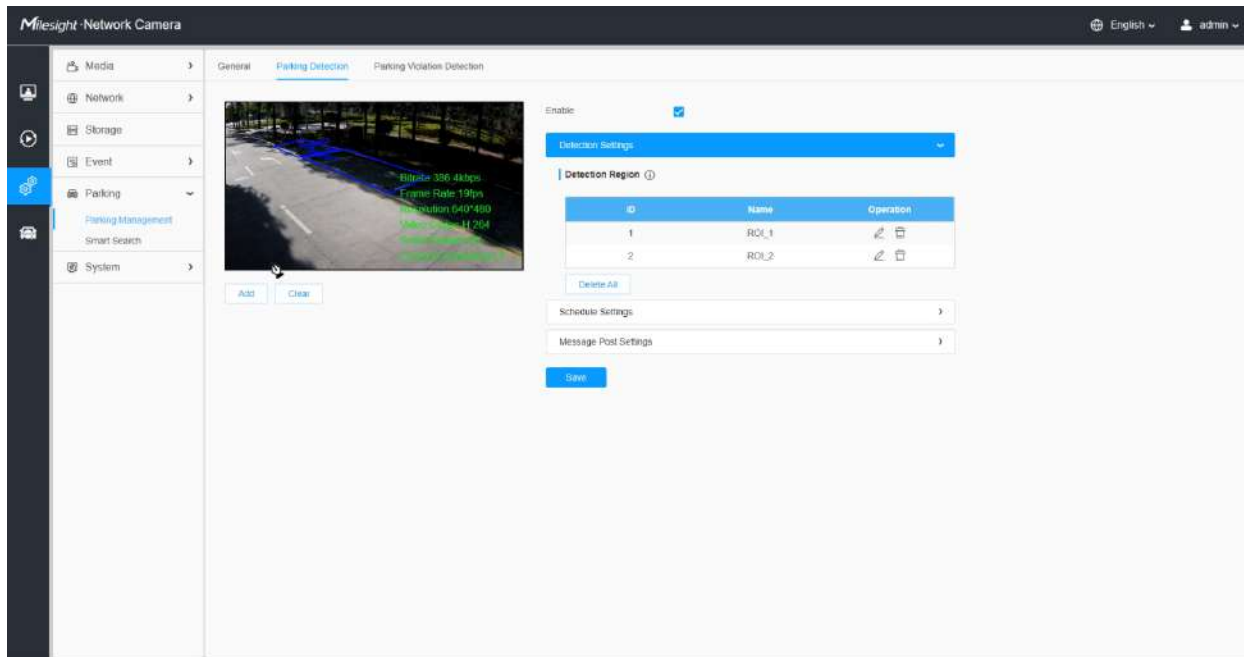

Pașii de setări sunt afișați după cum urmează:

**Pasul 1:** Bifați caseta de validare pentru a activa funcția de detectare a parcerii.

**Notă:** După activarea acestei funcții, recunoașterea atributelor LPR și LPR sunt activate implicit.



**Pasul 2:** Desenați pe videoclip pentru a seta regiunile de detectare. Suportă detectarea simultană a 4 locuri de parcare. Și puteți personaliza numele zonei de detectare, cum ar fi numele/numărul locului de parcare.

### [Setări de program]

**Pasul 3:** Stabiliți programul de monitorizare;

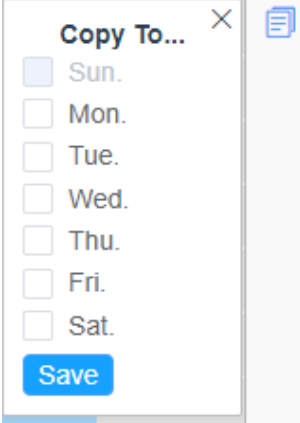
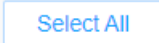

**Tabelul 143. Descrierea butoanelor**

Parametrii	Introducere a funcției
	<p>Copiați zona de program la o altă dată.</p>
	<p>Selectați toate programele.</p>
	<p>Ștergeți tot programul.</p>

**[Setări de postare a mesajelor]**

**Pasul 4:**Setați frecvența de împingere, intervalul, modul și stocarea datelor;



Message Post Settings
▼

**Post Conditions**

Pull in / out  
Post Again   s (1-900) Later

Periodic Post  
Period  min (10-60)

**Mode**

Attach Snapshot

Post Type  TCP  HTTP

Camera Port  (1-65535)

**Storage**

Save Snapshot  ⓘ

Save

Tabelul 144. Descrierea butoanelor







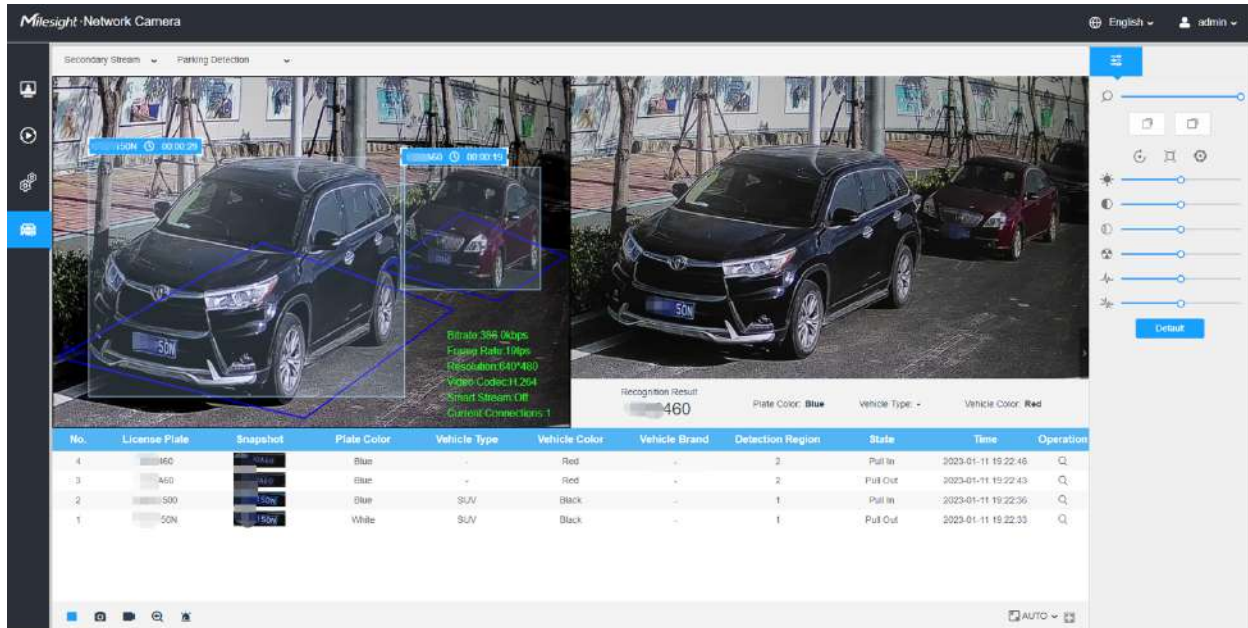

Parametrii	Introducere a funcției
Condiții post	<p><b>Trage în interior/ieșire:</b> Dacă se bifează căsuța „pull in/out”, informația de parcare va fi împinsă de fiecare dată când o mașină intră/ieșează din spațiul de parcare; În plus, dacă se setează și ora postului din nou, ora corespunzătoare va împinge din nou informațiile despre spațiul de parcare individual după apropiere/plecare.</p> <p><b>Post periodic:</b> În conformitate cu perioada configurată, informațiile de parcare pentru toate locurile de parcare vor fi transmise periodic prin HTTP/TCP.</p>
Modul	<p><b>Atașați instantaneu:</b> Captura curentă va fi atașată push atunci când este declanșată.</p> <p><b>Tip post:</b> Informația poate fi împinsă de TCP sau HTTP.</p>
Depozitare	Faceți clic pentru a salva captura de intrare/ieșire.

**Pasul 5:** Salvați configurația.

### [Interfață LPR]

**Pasul 6:** După finalizarea setărilor de mai sus, camera va funcționa pentru a detecta și sincroniza ocuparea parcării pe marginea drumului.



No.	License Plate	Snapshot	Plate Color	Vehicle Type	Vehicle Color	Vehicle Brand	Detection Region	State	Time	Operation
4	86C		Blue	-	Red	-	2	Pull In	2023-01-11 15:22:46	
3	AGD		Blue	-	Red	-	2	Pull Out	2023-01-11 15:22:43	
2	500		Blue	SUV	Black	-	1	Pull In	2023-01-11 15:22:36	
1	50N		White	SUV	Black	-	1	Pull Out	2023-01-11 15:22:33	

### **Detectarea încălcării parcării**

**Detectarea încălcării parcării** Funcția acceptă detectarea în timp real, sincronizarea și declanșarea alarmei a vehiculelor parcate ilegal. De asemenea, poate detecta atributele vehiculului și atributele plăcuțelor de înmatriculare ale vehiculelor parcate ilegal.

Această funcție poate fi aplicată zonelor de parcare pentru tipuri speciale de vehicule, cum ar fi zonele de parcare pentru ambulanțe și camioane de pompieri sau zonele de parcare pentru autobuze, prin setarea vehiculelor permise după cum este necesar. Și Timpul de Reședință poate fi setat să aplice această funcție zonelor de parcare limitate în timp, iar alarma va fi declanșată atunci când vehiculul este parcat în timp. Există mai multe aplicații care pot fi extinse prin stabilirea programului, cum ar fi parcare este permisă noaptea și nu este permisă în timpul zilei. Această funcție este excelentă pentru a ajuta la controlul parcării traficului.

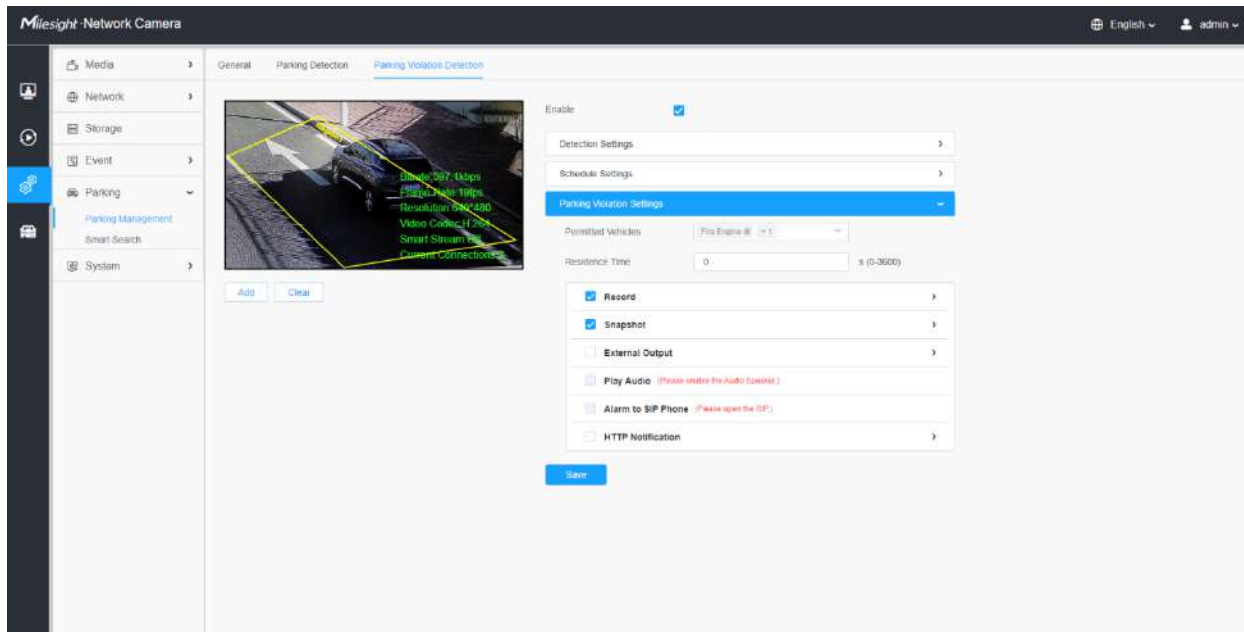

Pașii de setări sunt afișați după cum urmează:

**Pasul 1:** Bifați caseta de selectare pentru a activa funcția de detectare a încălcării parcurii.

**Notă:** După activarea acestei funcții, recunoașterea atributelor LPR și LPR sunt activate implicit.

**Pasul 2:** Desenați pe videoclip pentru a seta regiunile de detectare. Suportă detectarea simultană a 2 zone de parcare ilegale, iar o singură zonă de parcare ilegală poate detecta mai multe vehicule parcate ilegal. Și puteți completa numele zonei de încălcare a parcurii.

### [Setări de program]

**Pasul 3:** Setări un program pentru a activa Detectarea încălcării parcurii;



### [Setări pentru încălcarea parcării]

**Pasul 4:**Setați condițiile de parcare ilegală, cum ar fi vehiculele permise și timpul de ședere.

### Tabelul 145. Descrierea butoanelor

Parametrii	Introducere a funcției
<b>Vehicule permise</b>	Alegeți diferite tipuri de vehicule pentru care să li se permită parcare dacă banda este exclusivă. Dacă un tip de vehicul neselectat este identificat și parcat, acesta va fi considerat parcare ilegală.
<b>Timp de rezidență</b>	Setați timpul de așteptare, dacă vehiculul rămâne peste acest timp, vehiculul va fi considerat parcare ilegală.

**Pasul 5:**Setați acțiunea de alarmă. Consultați tabelul [Tabelul 4 \(pagina 87\)](#) pentru semnificațiile elementelor, aici nu se va repeta din nou.

**Pasul 6:**Salvați configurația.

### [Interfață LPR]

**Pasul 6:**După finalizarea setărilor de mai sus, camera va funcționa pentru a detecta, sincroniza și declanșa alarma vehiculelor parcate ilegal. Și pictograma alarmei de parcare ilegală va apărea pe interfața LPR atunci când alarma este declanșată.

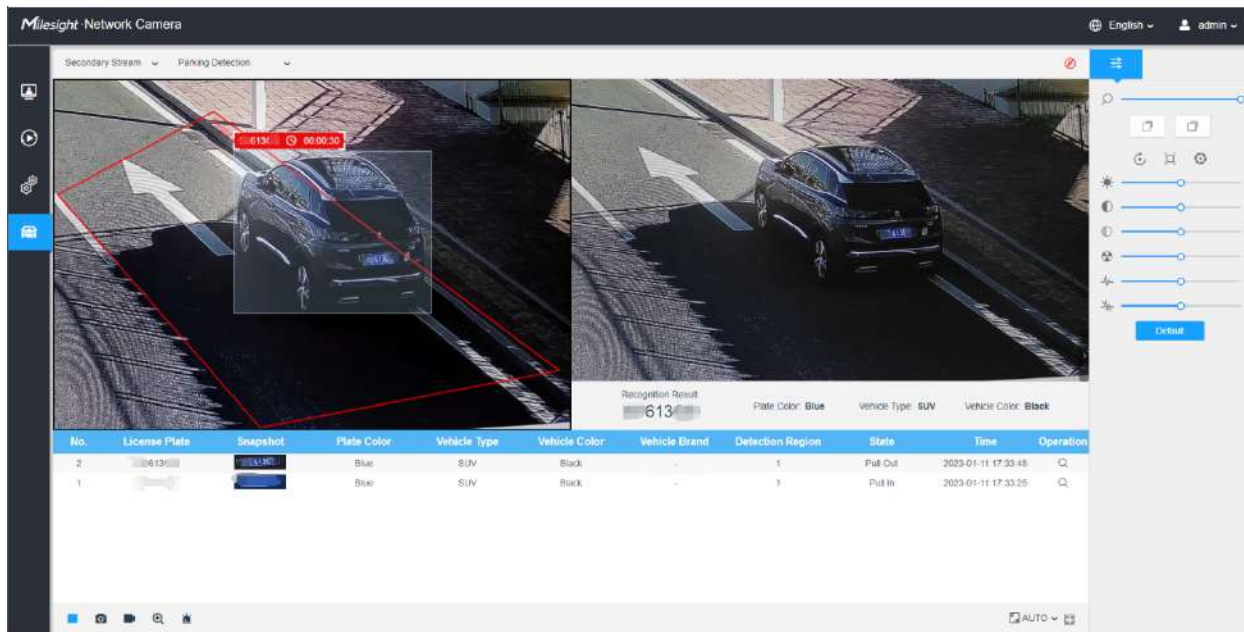

Căutare inteligentă

**Căutare inteligentă**

Rezultatele detectării în timp real vor fi afișate în partea dreaptă a paginii de căutare inteligentă, inclusiv ora detectată, captură de ecran live, plăcuța de înmatriculare și atributele vehiculului.

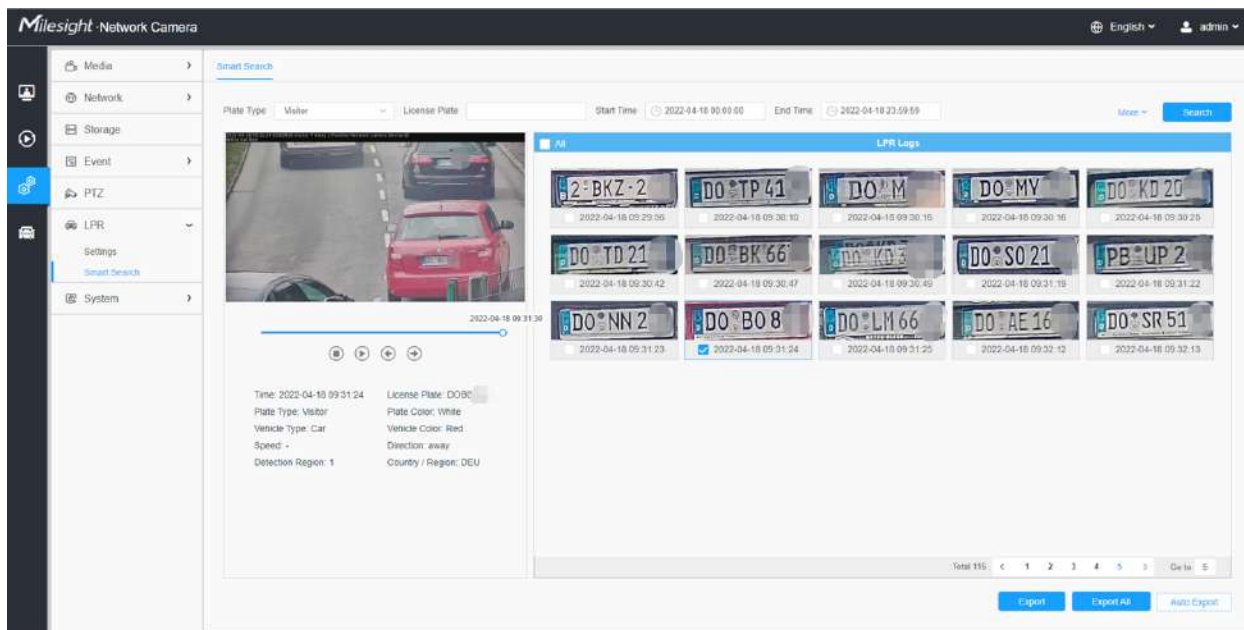

**Pasul 1:** Selectați Tipul plăcuței și Atributele vehiculului sau introduceți direct numărul plăcuței de înmatriculare și apoi selectați Ora de începere și Ora de încheiere. Informațiile aferente plăcuței de înmatriculare vor fi afișate ca mai jos printr-un singur clic pe „Căutarebutonul”.

**Notă:**

- Acceptă afișarea a 4.000 de jurnale.
- Doar atunci când există un card SD sau NAS a fost setat pe managementul stocării, atunci jurnalele pot fi stocate și afișate pe pagina Căutare inteligentă.

**Pasul 2:** Faceți clic pe fotografia în miniatură de sub jurnalele LPR, apoi detaliile plăcuței de înmatriculare vor fi afișate după cum urmează:

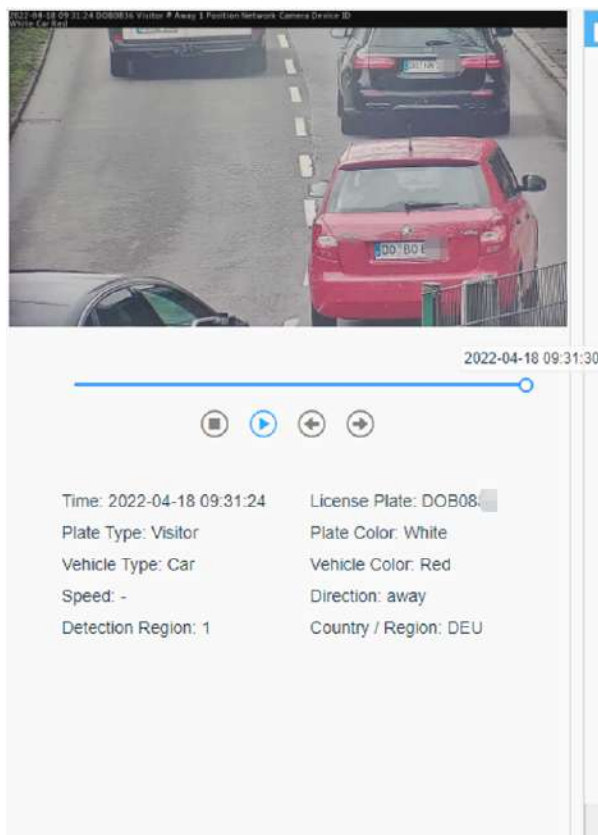

**Notă:** Dacă funcția de dovezi este activată, puteți, de asemenea, să faceți clic pe butonul săgeată de pe instantaneu pentru a verifica imaginea capturată de camera pentru probe.

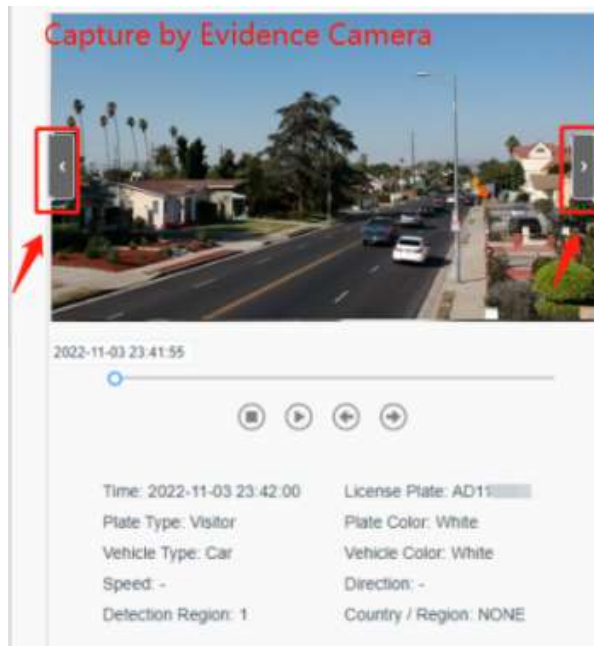

**Pasul 3:** Apasă pe "**Export**" sau "**Exportați toate**" pentru a exporta fișierele dorite din lista curentă într-un folder local.

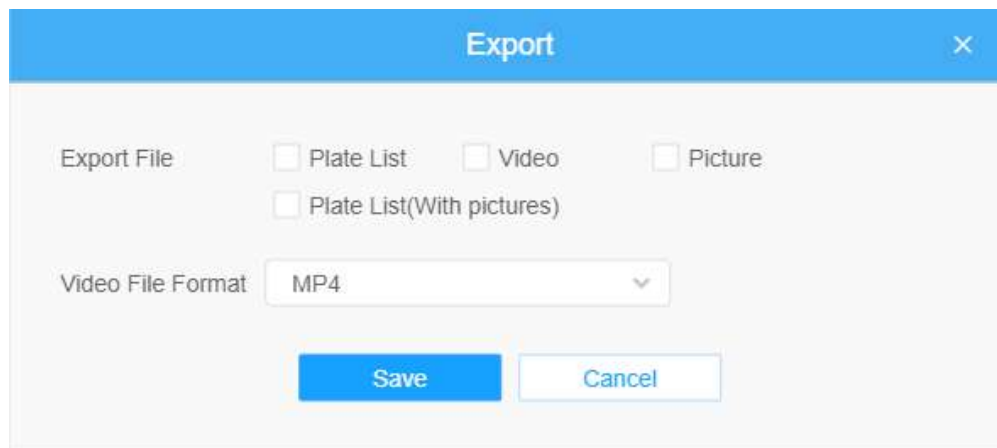

**Pasul 4:** Apasă pe "**Export automat**" pentru a exporta automat jurnalele pe FTP, e-mail sau stocare.

Auto Export✕

Enable

Day Everyday

Time 🕒 00:00:00

Export Time Range Export All

Export to  FTP  Email  Storage

SaveCancel

### **Raport statistic**

Rezultatele din perioada de activare vor fi afișate pe „**Raport statistic**” interfață.

**Numărarea vehiculelor:**

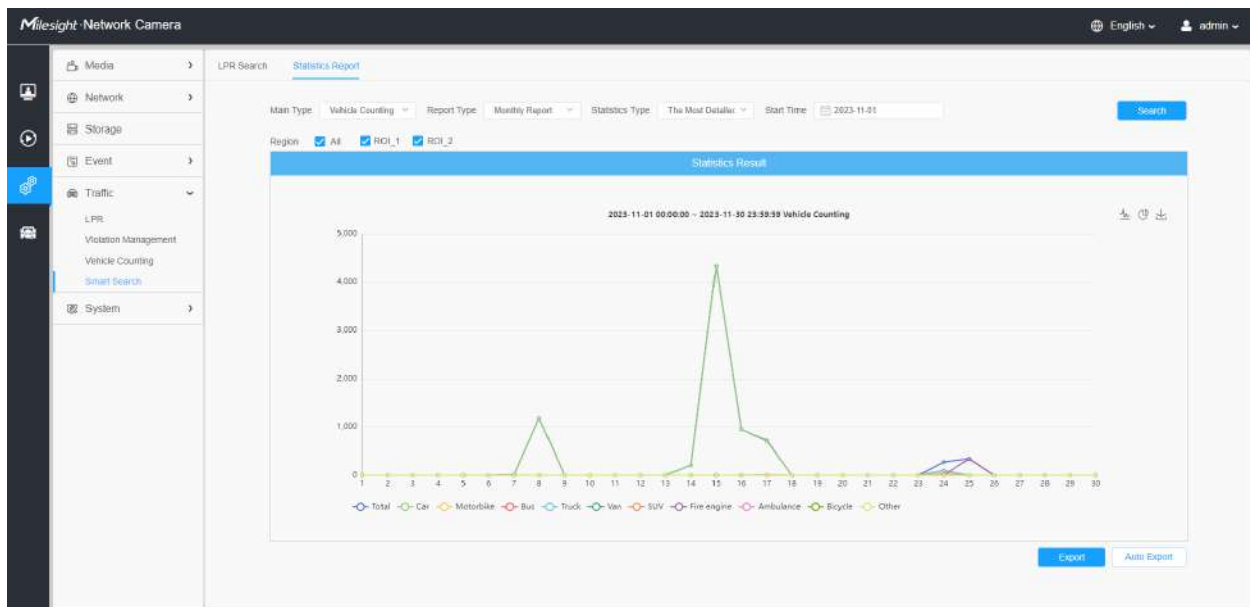



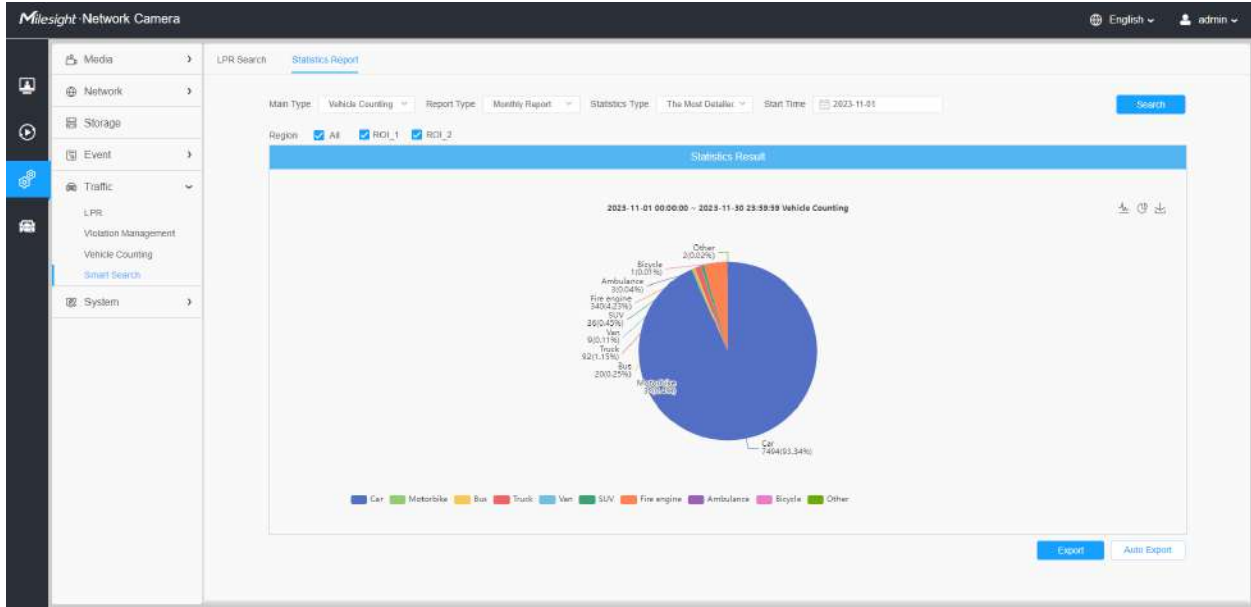

### Detectare parcare:

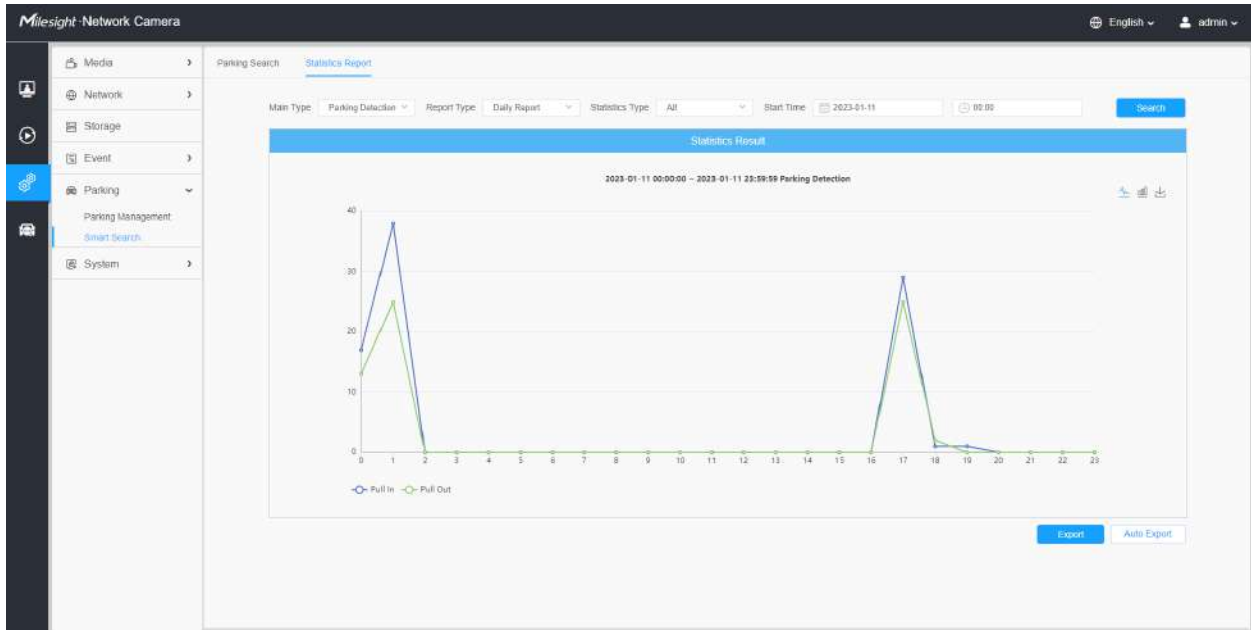

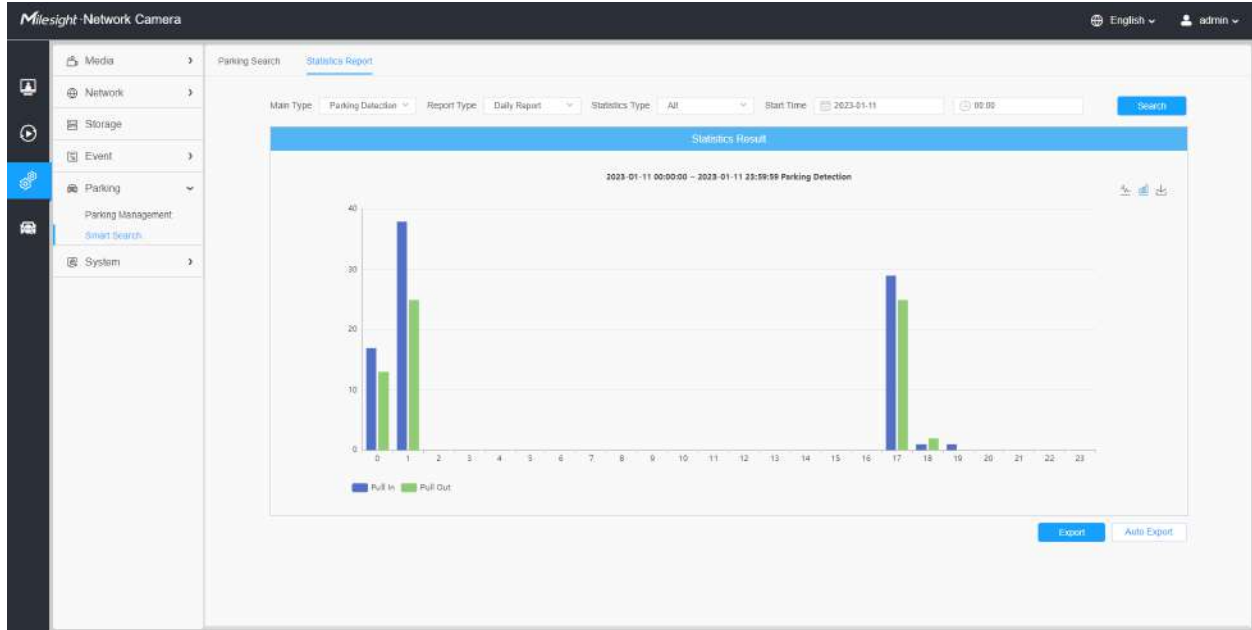

### 3.7.7 Sistem



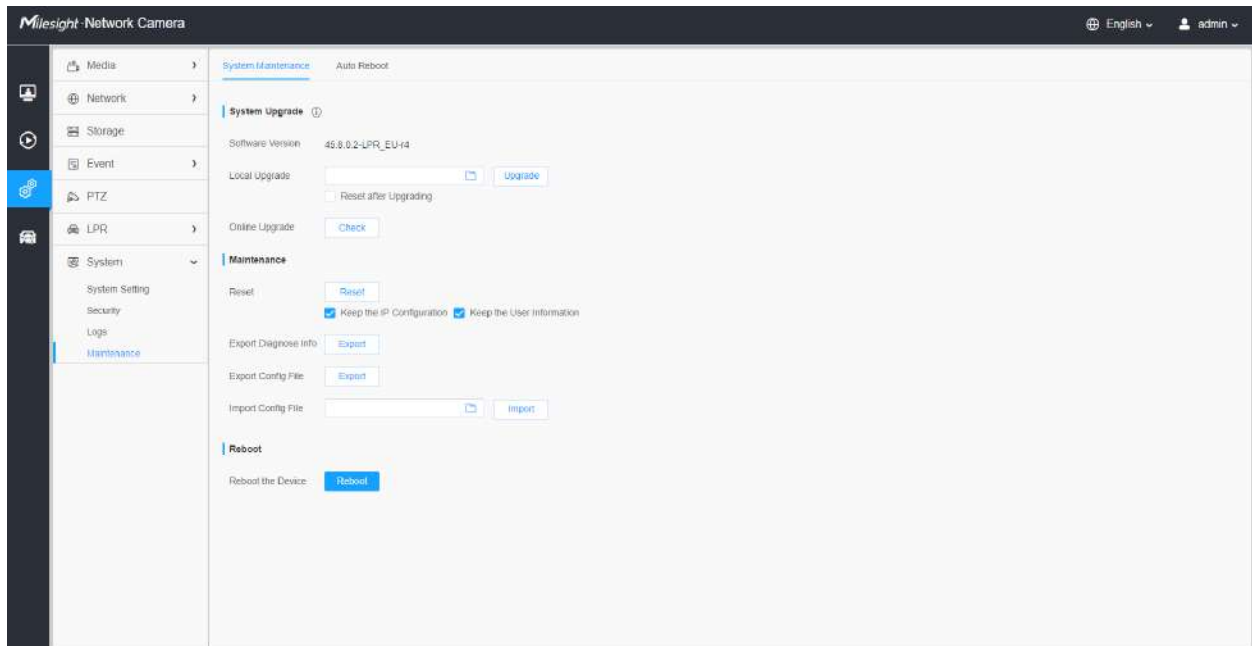

Setarea sistemului

**Informatie de sistem**

Toate informațiile despre hardware-ul și software-ul camerei pot fi verificate pe această pagină.

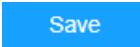

**Tabelul 146. Descrierea butoanelor**

<b>Parametrii</b>	<b>Introducere a funcției</b>
<b>Nume dispozitiv</b>	Numele dispozitivului poate fi personalizat.
<b>Modelul produsului</b>	Modelul de produs al camerei.
<b>Versiune hardware</b>	Versiunea hardware a camerei.
<b>Versiune software</b>	Versiunea software a camerei poate fi actualizată.
<b>Licență LPR</b> (Numai pentru LPR2, LPR3, LPR 4, LPR EU, LPR AP și LPR AM)	Generat de informațiile camerei.  <b>Notă:</b> Doar pentru seria LPR.
<b>Starea licenței</b> (Numai pentru LPR2, LPR3, LPR 4, LPR EU, LPR AP și LPR AM)	Afișați starea actuală a licenței, inclusiv <b>Valabil</b> și <b>Invalid</b>  <b>Notă:</b> Doar pentru seria LPR.
<b>Adresa mac</b>	Adresă Media Access Control.
<b>S/N</b>	Număr stoc.
<b>Informatie despre dispozitiv</b>	Informațiile despre dispozitiv, inclusiv informații despre I/O alarmă și cip de tuns.
<b>Intrare alarmă</b>	Numărul de interfețe de intrare de alarmă.  <b>Notă:</b> Intrarea alarmei va apărea numai când camera are interfață de intrare/ieșire de alarmă.
<b>Ieșire de alarmă</b>	Numărul de interfețe de ieșire de alarmă.  <b>Notă:</b> Ieșirea alarmei va apărea numai atunci când camera are interfață de intrare/ieșire de alarmă.
<b>Timp de funcționare</b>	Timpul scurs de la ultima repornire a dispozitivului.
	Salvați configurația.

**Data și ora**

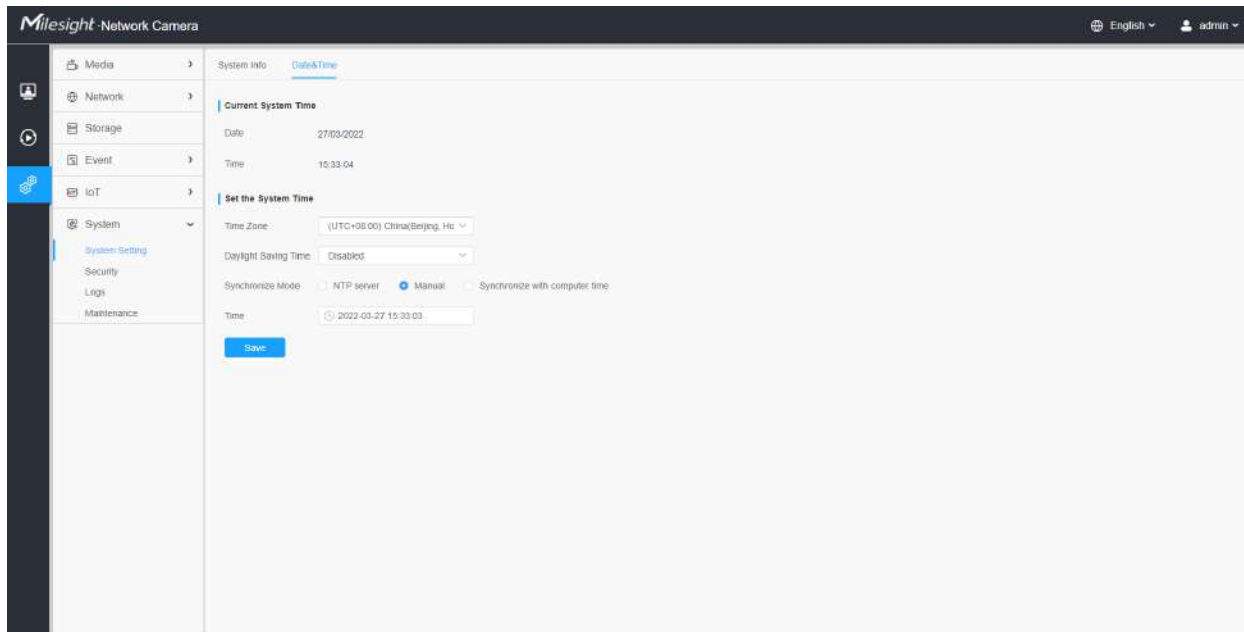

Tabelul 147. Descrierea butoanelor

Parametrii	Introducere a funcției
Ora curentă a sistemului	Data și ora curentă a sistemului.
Setați ora sistemului	<b>Fus orar:</b> Alegeți un fus orar pentru locația dvs.
	<b>Ora de vară:</b> Activați ora de vară.
	<b>Modul de sincronizare:</b> Server NTP, Manual și Sincronizare cu ora computerului sunt opționale.
	<b>Server NTP:</b> Introduceți adresa serverului NTP. <b>Sincronizare NTP:</b> Actualizați-vă în mod regulat timpul în funcție de intervalul de timp. <b>Manual:</b> Setați manual ora sistemului. <b>Sincronizarea cu ora computerului:</b> Sincronizați ora cu computerul dvs.
Save	Salvați configurația.

## Interfețe

### **Wiegand**

Aici puteți activa interfața Wiegand pentru controlul accesului. În prezent, acceptă implicit protocolul Wiegand pe 26 de biți.

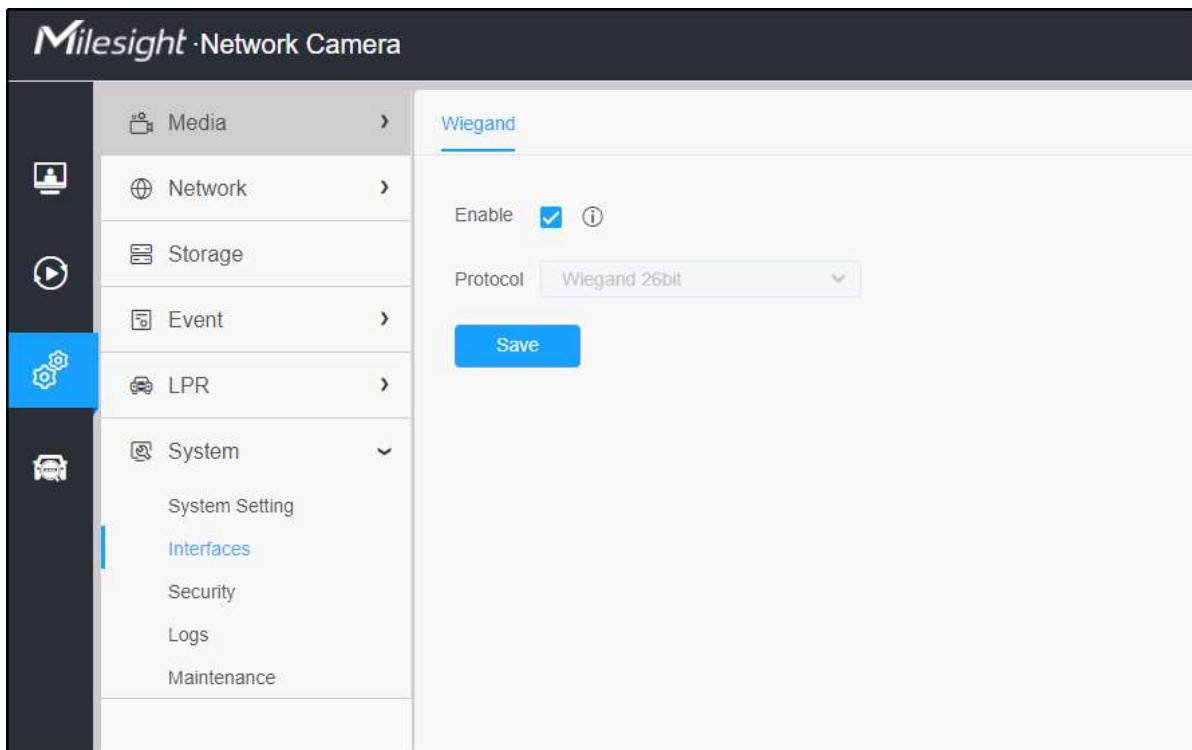

**Notă:** Vă rugăm să vă asigurați că camera a fost conectată corect la sistemul dumneavoastră de parcare prin interfața Wiegand, așa cum se arată mai jos.

- GND și A (contact umed pentru ieșire externă).
- A, B și GND (DATA0, DATA1 și GND pentru Wiegand).

Securitate

Aici puteți configura Utilizator, Lista de acces, Serviciu de securitate, Filigran etc.

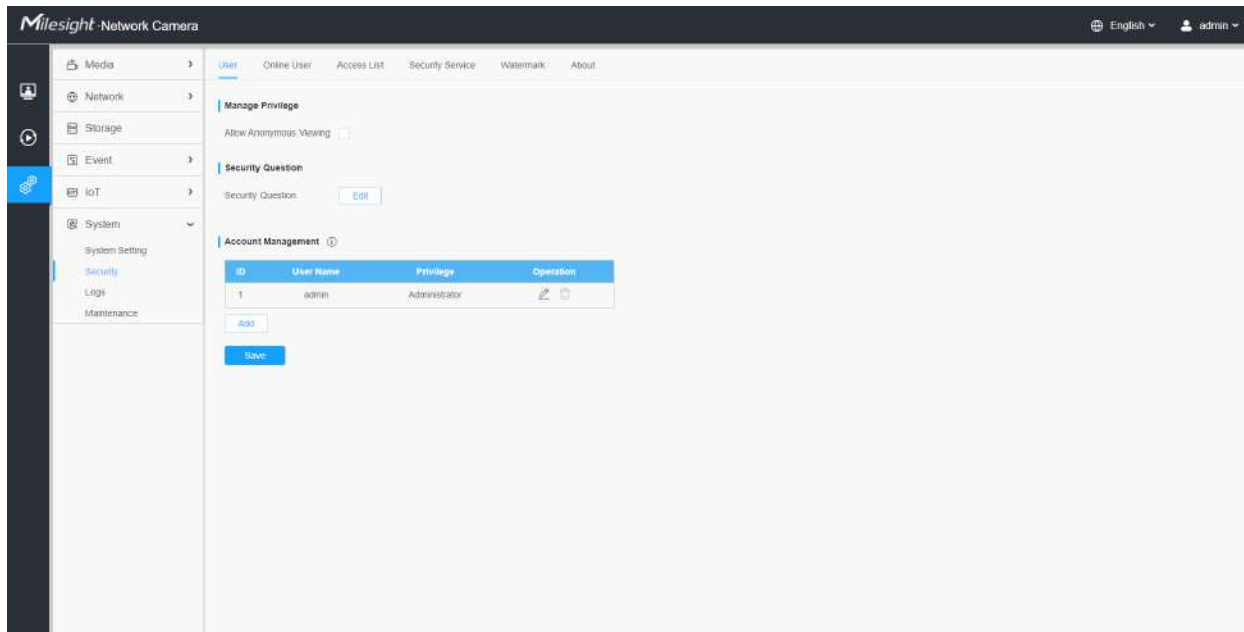

Utilizator

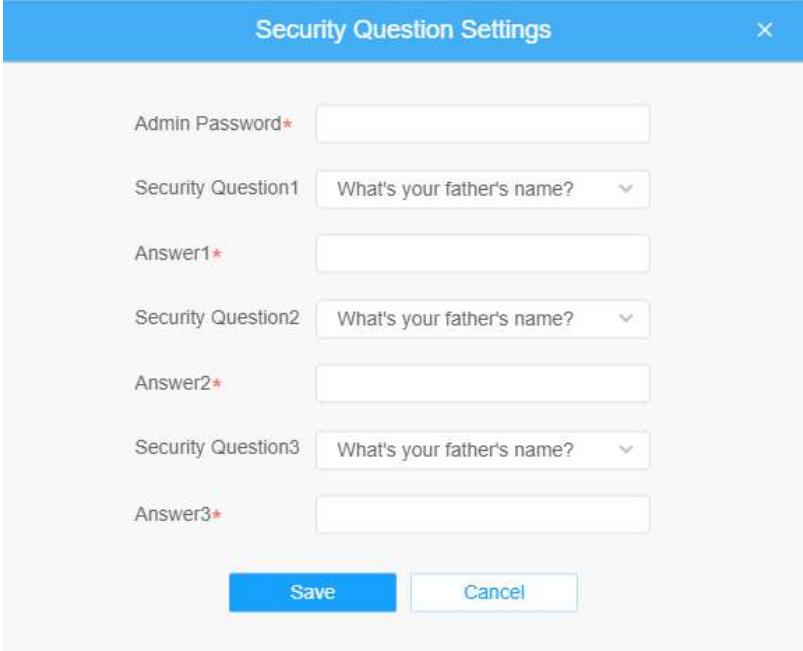
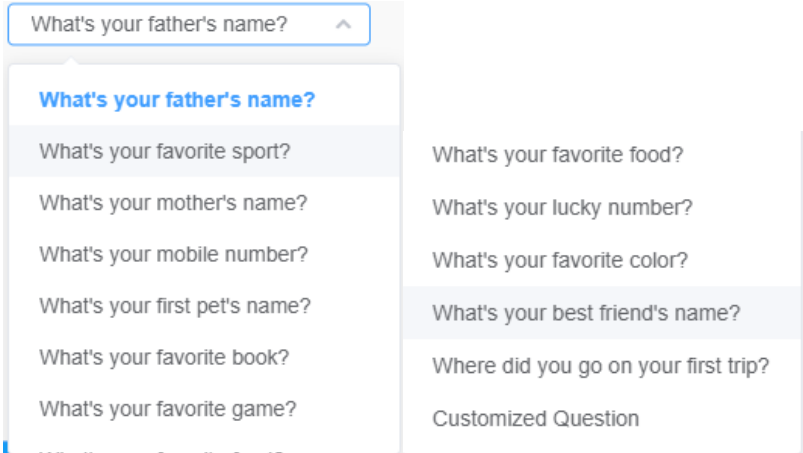

**Tabelul 148. Descrierea butoanelor**

Parametrii	Introducere a funcției
Gestionați privilegiul	<b>Permite vizualizarea anonimă:</b> Bifați caseta de selectare pentru a activa vizita de la cine nu are cont de dispozitiv.

Parametrii	Introducere a funcției
<p data-bbox="256 953 444 974">Întrebare de securitate</p>	<p data-bbox="532 304 1416 384">Faceți clic pe butonul „Editați” pentru a seta trei întrebări de securitate pentru camera dvs. În cazul în care uitați parola, puteți face clic pe butonul „Uitați parola” de pe pagina de conectare pentru a reseta parola răspunzând corect la trei întrebări de securitate.</p> <div data-bbox="532 411 1330 1058">  </div> <p data-bbox="532 1094 1284 1142">Mai jos sunt douăsprezece întrebări implicite, de asemenea, puteți personaliza întrebările de securitate.</p> <div data-bbox="532 1169 1330 1619">  </div>

Parametrii	Introducere a funcției
<p><b>Managementul contului</b></p>	<p>Faceți clic pe „<b>Adăuga</b>”, va afișa pagina de gestionare a contului. Puteți adăuga un cont la cameră introducând Parola de administrator, Nivel de utilizator, Nume utilizator, Parolă nouă,</p> <p>Confirmați și editați privilegiul utilizatorului făcând . Contul adăugat va fi clic pe afișat în lista de conturi.</p> <p><b>Parola administratorului:</b>Puteți adăuga un cont numai după ce introduceți parola corectă de administrator.</p> <p><b>Nivel de utilizator:</b>Setați privilegiul pentru cont.</p> <p><b>Nume de utilizator:</b>Introduceți numele de utilizator pentru crearea unui cont.</p> <p><b>Parolă Nouă:</b>Introduceți parola pentru cont.</p> <p><b>A confirma:</b>Confirmați parola.</p> <p>Puteți edita și șterge contul din lista de conturi sub contul de administrator. Pentru contul de administrator implicit, puteți schimba doar parola și nu poate fi ștersă.</p> <p> <b>Notă:</b></p> <ul style="list-style-type: none"> <li>• Suportă până la 20 de utilizatori, inclusiv un utilizator implicit și 19 utilizatori personalizați adăugați.</li> <li>• Privilegiul operatorului este verificat în mod implicit.</li> </ul>

### Utilizator online

Aici va fi afișată starea în timp real a utilizatorului conectat la cameră.

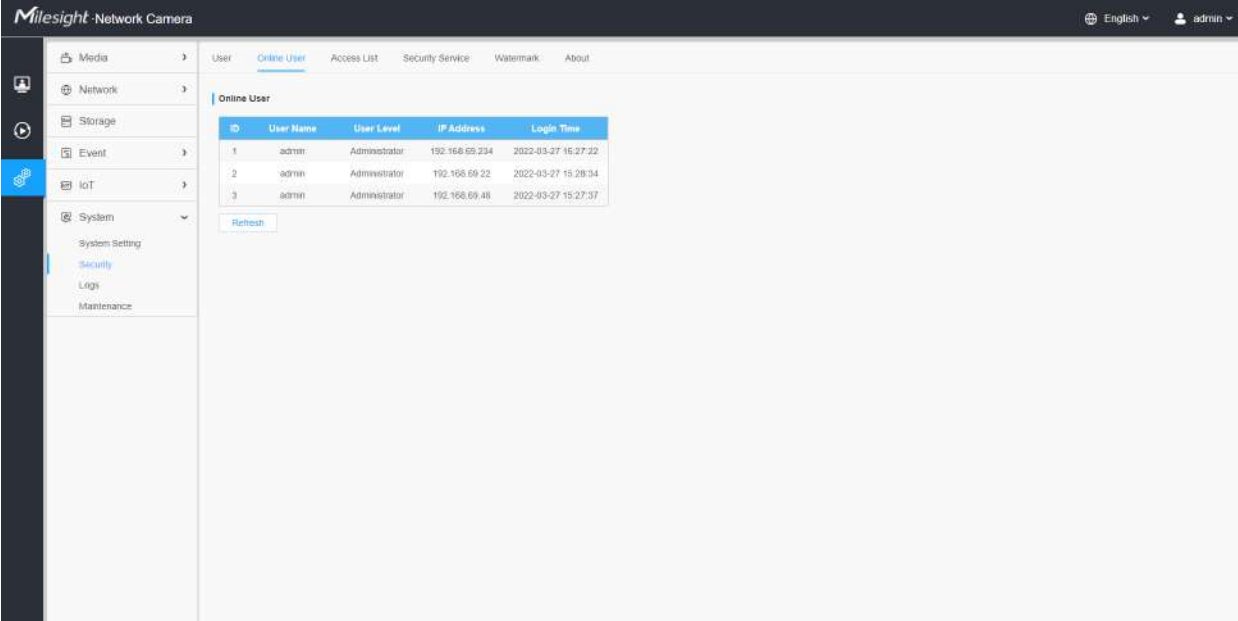

The screenshot shows the 'Online User' page in the Milesight Network Camera web interface. The page title is 'Online User' and it includes a 'Refresh' button. The table below lists the online users:

ID	User Name	User Level	IP Address	Login Time
1	admin	Administrator	192.168.69.234	2022-03-27 15:27:22
2	admin	Administrator	192.168.69.22	2022-03-27 15:28:34
3	admin	Administrator	192.168.69.48	2022-03-27 15:27:37

**Tabelul 149. Descrierea butoanelor**



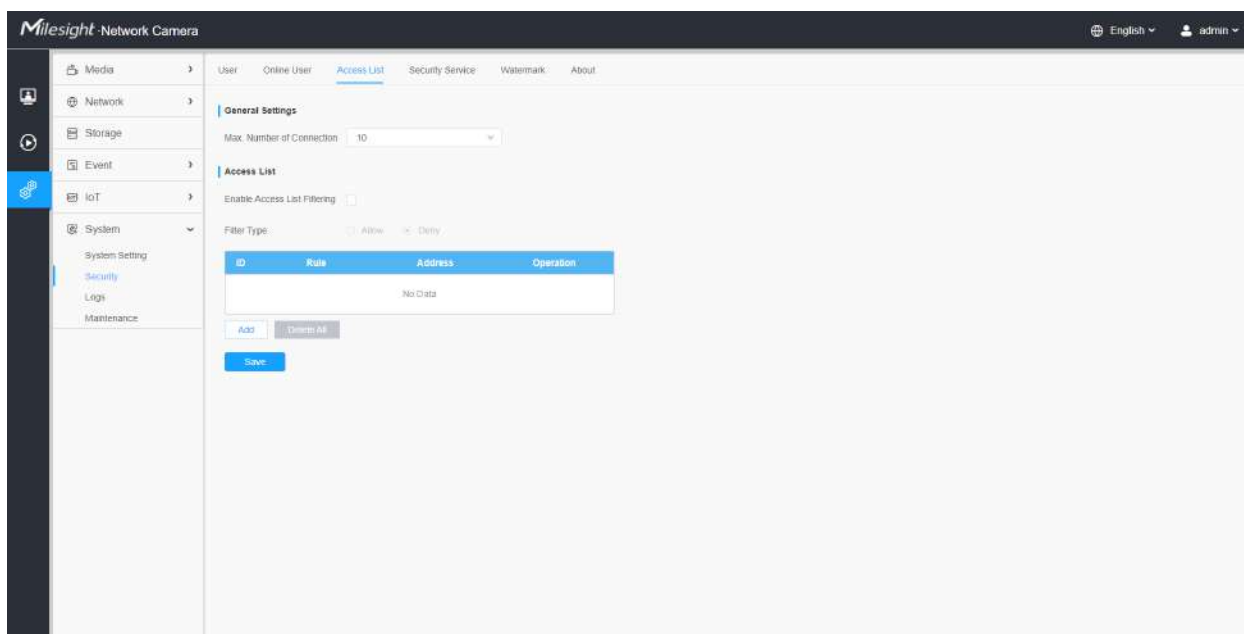

Parametrii	Introducere a funcției
Reîmprospăta	Faceți clic pentru a obține cea mai recentă stare a utilizatorului care accesează camera.
ID	<p>Înregistrați numărul de serie al utilizatorului care se conectează în cameră.</p> <p> <b>Notă:</b></p> <ul style="list-style-type: none"> <li>Există cel mult 30 de înregistrări afișate pe listă.</li> <li>Există o singură înregistrare dacă același utilizator se conectează la camera cu aceeași adresă IP.</li> </ul>
Nume de utilizator	Numele utilizatorului care se autentifică în cameră.
Nivel de utilizator	Nivelul de conectare a utilizatorului în cameră.
Adresa IP	Adresa IP a dispozitivului unde se află utilizatorul care se conectează la camera web.
Ora de conectare	Ora sistemului camerei de conectare a utilizatorului la camera.

### Lista de acces



**Tabelul 150. Descrierea butoanelor**

Parametrii	Introducere a funcției
setari generale	<b>Max. Număr de conexiuni:</b> Selectați numărul maxim de streaming simultan. Opțiunile includ No Limit, 1~10.
Lista de acces	<b>Activați filtrarea listei de acces:</b> Capabil să acceseze sau să restricționeze accesul pentru o anumită adresă IP.

Parametrii	Introducere a funcției
Lista de acces	<b>Tip filtru:</b> Permiteți sau interziceți accesul.
	<div style="display: flex; justify-content: space-between;"> <div style="border: 1px solid #ccc; padding: 5px; margin-bottom: 5px;">Add</div> <div> <p><b>Regula:</b> Single, Network and RangeSunt disponibile.</p> <p><b>Adresa IP:</b>Introdu adresa pentru a avea acces la dispozitiv.</p> </div> </div>
	<div style="display: flex; justify-content: space-between;"> <div style="border: 1px solid #ccc; padding: 5px; margin-bottom: 5px;">Delete All</div> <div>Ștergeți toată lista de acces.</div> </div>
	<div style="display: flex; justify-content: space-between;"> <div style="text-align: center; margin-bottom: 5px;"></div> <div>Editați IP-ul selectat în lista de acces.</div> </div>
	<div style="display: flex; justify-content: space-between;"> <div style="text-align: center; margin-bottom: 5px;"></div> <div>Ștergeți IP-ul selectat din lista de acces.</div> </div>
<div style="display: flex; justify-content: space-between;"> <div style="border: 1px solid #ccc; padding: 5px; margin-bottom: 5px; background-color: #007bff; color: white;">Save</div> <div>Salvați configurația.</div> </div>	

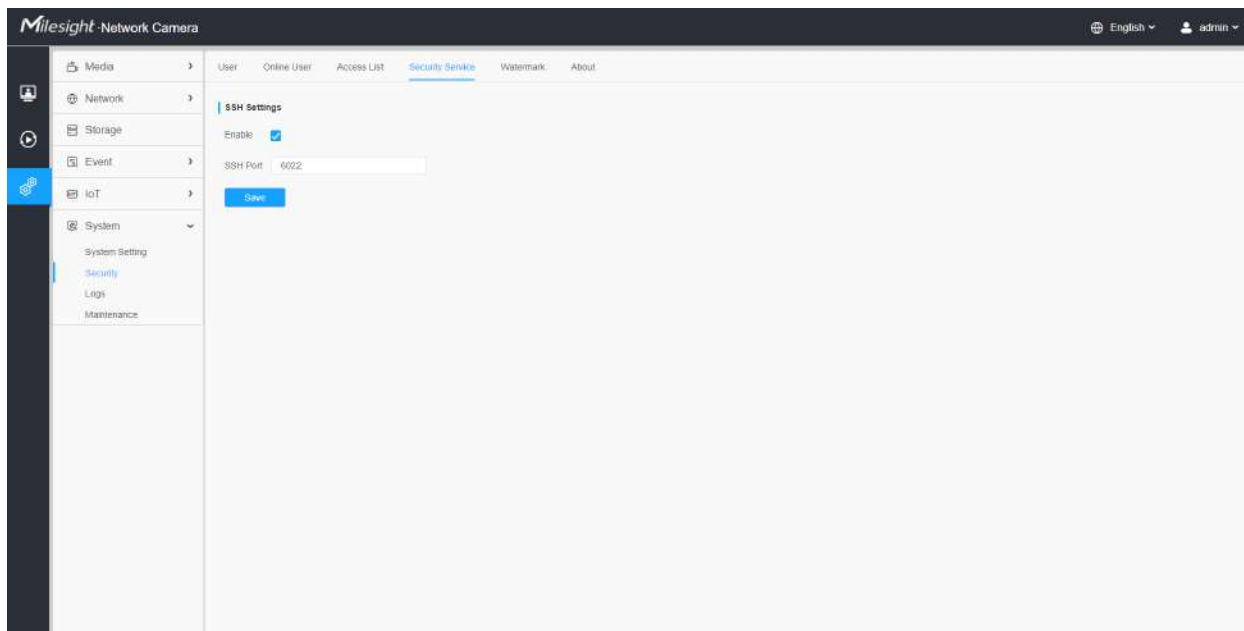
**Serviciu de securitate****Tabelul 151. Descrierea butoanelor**

Parametrii	Introducere a funcției
Setări SSH	Secure Shell (SSH) are multe funcții: poate înlocui Telnet și oferă, de asemenea, un canal securizat pentru FTP, POP, chiar și pentru PPP.

## ***Filigran***

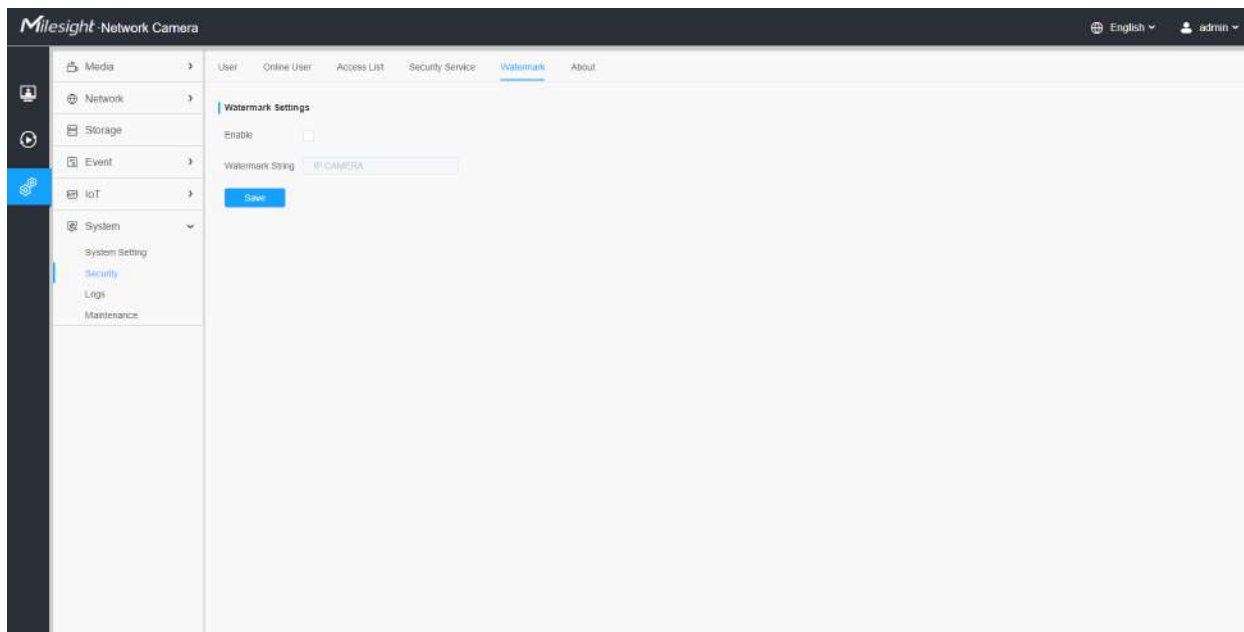

Filigranul este o metodă eficientă de protejare a securității informațiilor, realizând trasabilitatea împotriva contrafacerii și protecția drepturilor de autor. Camerele Mileight Network acceptă funcția Watermark pentru a asigura securitatea informațiilor.

## ***Despre***

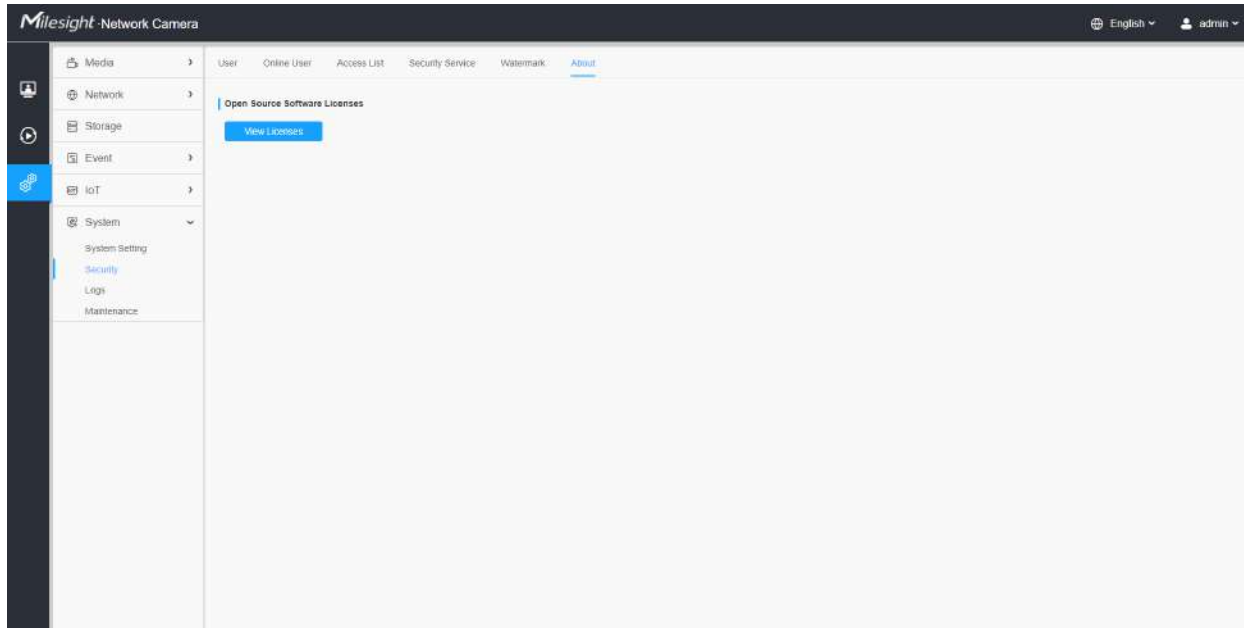



Utilizatorul poate vizualiza unele licențe software open source despre cameră făcând clic pe butonul Vizualizare licențe.

Bușteni

Jurnalele conțin informații despre ora și IP-ul care a accesat camera prin web.

Time	Main Type	Sub Type	Forum	User	IP	Detail
2022-03-27 16:27:22	Operation	RTSP Session Start	-		192.168.69.234	RTSP
2022-03-27 16:27:22	Operation	RTSP Session Start	-		192.168.69.234	RTSP
2022-03-27 16:27:22	Operation	Video Param Set Remotely	-		192.168.69.234	Main/bit rate change.)
2022-03-27 16:27:22	Operation	RTSP Session Start	-	admin	192.168.69.22	HTTP
2022-03-27 16:27:22	Operation	Config Remotely	Date&Time	admin	192.168.69.234	
2022-03-27 15:29:09	Operation	RTSP Session Stop	-	admin	192.168.69.22	HTTP
2022-03-27 15:28:34	Operation	RTSP Session Start	-	admin	192.168.69.22	HTTP
2022-03-27 15:28:34	Operation	Login Remotely	-	admin	192.168.69.22	
2022-03-27 15:28:00	Operation	RTSP Session Stop	-	admin	192.168.69.22	HTTP
2022-03-27 15:27:37	Operation	Login Remotely	-	admin	192.168.69.48	
2022-03-27 15:27:34	Operation	RTSP Session Start	-		192.168.69.48	RTSP
2022-03-27 15:27:33	Operation	RTSP Session Start	-		192.168.69.48	RTSP
2022-03-27 15:27:23	Operation	Config Remotely	Date&Time	admin	192.168.69.234	
2022-03-27 15:25:40	Operation	Reset Remotely	-	admin	192.168.69.22	
2022-03-27 15:25:39	Operation	RTSP Session Stop	-		192.168.69.48	RTSP
2022-03-27 15:25:39	Operation	RTSP Session Start	-		192.168.69.48	RTSP
2022-03-27 15:25:38	Operation	RTSP Session Start	-		192.168.69.48	RTSP
2022-03-27 15:25:31	Operation	RTSP Session Start	-		192.168.69.48	RTSP

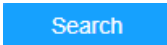
**Tabelul 152. Descrierea butoanelor**

Parametrii	Introducere a funcției
<b>Tip principal</b>	Există cinci tipuri principale de jurnal: <b>Toate tipurile, evenimentul, operațiunea, informațiile, excepțiașiInteligent.</b>
<b>Subtip</b>	Pornind de la premisa că tipul principal a fost selectat, selectați subtipul pentru a restrânge intervalul de jurnal.
<b>Timpul de începere</b>	Începe jurnalul de timp.
<b>Sfârșitul timpului</b>	Jurnalul de timp se termină.
	Căutați în jurnalele.
	Exportați jurnalele.

Parametrii	Introducere a funcției
Mergi la	Introduceți numărul de pagini de jurnal.



## Întreținere

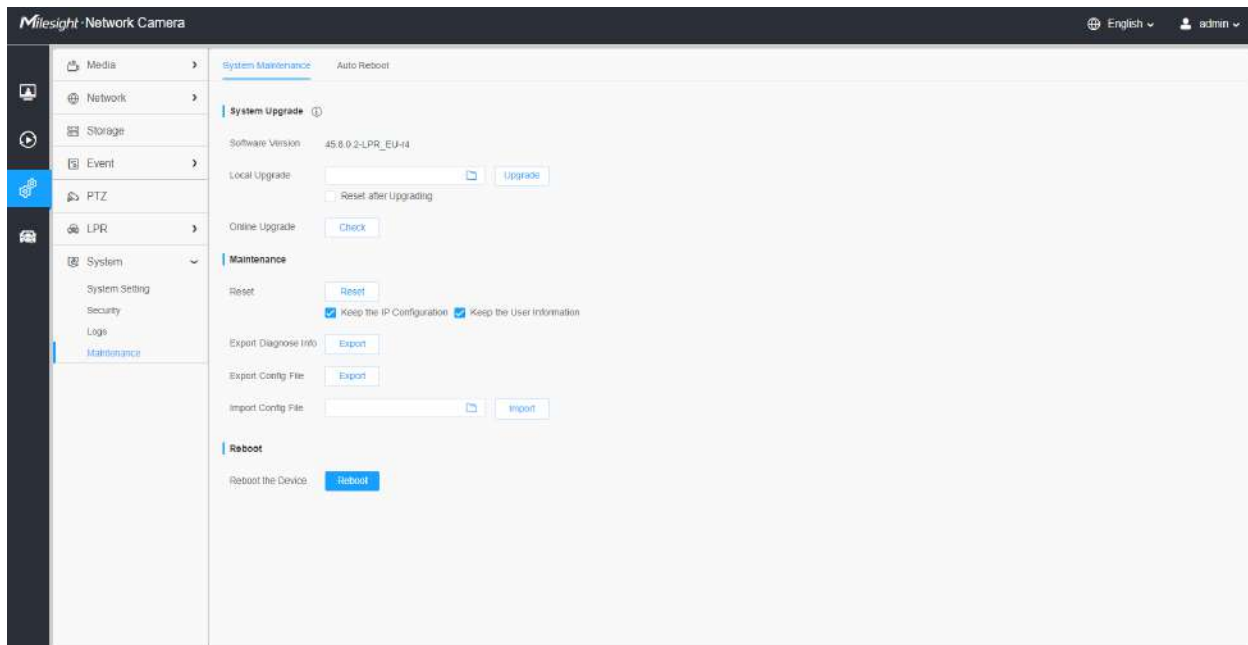

Aici puteți configura întreținerea sistemului și repornirea automată.

### Întreținerea sistemului



**Tabelul 153. Descrierea butoanelor**

Parametrii	Introducere a funcției
Upgrade de sistem	<p><b>Versiunea software:</b>Versiunea software a camerei.</p> <p><b>Upgrade local:</b>Faceți clic pe butonul „Răsfoiți” și selectați fișierul de actualizare, apoi faceți clic pe butonul „Actualizare” pentru a face upgrade. După ce sistemul repornește cu succes, actualizarea este finalizată.</p> <p>Poti sa verifici "<b>Resetați după actualizare</b>" pentru a reseta camera după actualizarea acesteia.</p> <p><b>Upgrade online:</b>Faceți clic pe butonul „Verificare” pentru a verifica cea mai recentă versiune de firmware actuală pe site-ul nostru web, apoi faceți clic pe „OK” pentru a face upgrade la această versiune.</p> <p>Se va solicita „Versiunea curentă este cea mai recentă versiune” dacă camera dvs. este deja cea mai recentă versiune.</p> <div data-bbox="591 709 1188 1008" style="border: 1px solid #007bff; padding: 10px; margin: 10px 0;"> <div style="background-color: #007bff; color: white; padding: 5px; display: flex; justify-content: space-between; align-items: center;"> <span>Tips</span> <span>×</span> </div> <div style="text-align: center; padding: 10px 0;">  The current version is the latest version.         </div> <div style="text-align: center; margin-top: 10px;"> <input type="button" value="OK"/> </div> </div> <p> <b>Notă:</b>Nu deconectați alimentarea dispozitivului în timpul actualizării. Dispozitivul va fi repornit pentru a finaliza actualizarea.</p>

Parametrii	Introducere a funcției
<p style="text-align: center;"><b>Întreținere</b></p>	<p><b>Resetare:</b> Faceți clic pe butonul „Resetare” pentru a reseta camera la setările implicite din fabrică.</p> <p><b>Păstrați configurația IP:</b> Bifați această opțiune pentru a păstra configurația IP la resetarea camerei.</p> <p><b>Păstrați informațiile despre utilizator:</b> Bifați această opțiune pentru a păstra informațiile despre utilizator la resetarea camerei.</p> <p><b>Exportați informații despre diagnostic:</b> Faceți clic pe acest buton pentru a exporta jurnalele și informațiile de sistem ale stării de funcționare a dispozitivului.</p> <p> <b>Notă:</b> Formatul fișierului este „.txt”.</p> <p><b>Exportați fișierul de configurare:</b> Faceți clic pe acest buton și va apărea o fereastră așa cum se arată mai jos:</p> <div data-bbox="591 732 1390 1062" style="border: 1px solid #ccc; padding: 10px; background-color: #f9f9f9;"> <div style="background-color: #0070c0; color: white; padding: 5px; display: flex; justify-content: space-between; align-items: center;"> <span>File Encryption Configuration</span> <span>×</span> </div> <div style="padding: 10px;"> <p>Input the encryption password <input style="width: 100%;" type="text"/></p> <p>Confirm <input style="width: 100%;" type="text"/></p> <div style="display: flex; justify-content: center; gap: 20px; margin-top: 10px;"> <span style="background-color: #0070c0; color: white; padding: 5px 15px; border-radius: 3px;">Save</span> <span style="border: 1px solid #ccc; padding: 5px 15px; border-radius: 3px;">Cancel</span> </div> </div> </div> <p>Trebuie să introduceți și să confirmați parola din nou, apoi faceți clic pe butonul de salvare pentru a exporta fișierul de configurare.</p> <p><b>Importați fișierul de configurare:</b> Faceți clic pe acest buton, apoi va apărea o fereastră și puteți face clic pe „OK” pentru a actualiza configurația.</p> <p>Va apărea o fereastră pentru a solicita „Introduceți parola fișierului de configurare”, apoi introduceți parola și faceți clic pe butonul de salvare pentru a importa fișierul de configurare.</p> <div data-bbox="591 1329 1390 1587" style="border: 1px solid #ccc; padding: 10px; background-color: #f9f9f9;"> <div style="background-color: #0070c0; color: white; padding: 5px; display: flex; justify-content: space-between; align-items: center;"> <span>File Encryption Configuration</span> <span>×</span> </div> <div style="padding: 10px;"> <p>Input the encryption password <input style="width: 100%;" type="text"/></p> <div style="display: flex; justify-content: center; gap: 20px; margin-top: 10px;"> <span style="background-color: #0070c0; color: white; padding: 5px 15px; border-radius: 3px;">Save</span> <span style="border: 1px solid #ccc; padding: 5px 15px; border-radius: 3px;">Cancel</span> </div> </div> </div> <p> <b>Notă:</b></p> <p>Exportați și importați același fișier de configurare. Parola trebuie să fie aceeași.</p>

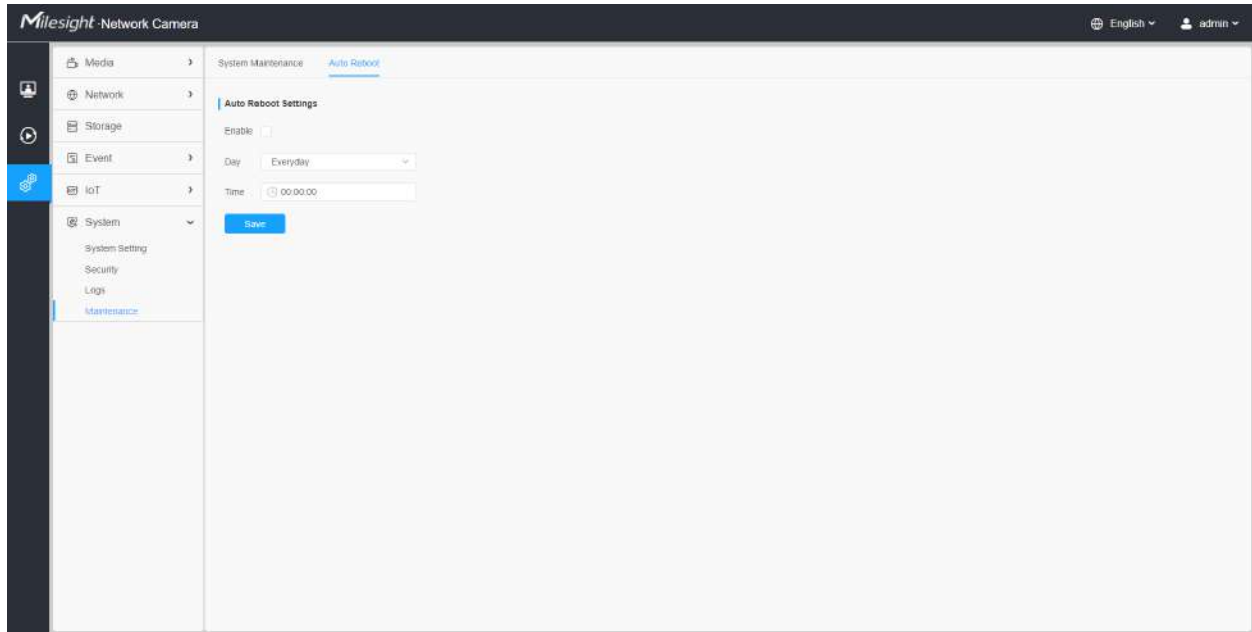

Setați data și ora pentru a activa funcția de repornire automată, camera se va reporni automat în funcție de ora personalizată în cazul în care camera se supraîncărcă după o lungă perioadă de timp.



## Capitolul 4. Managementul parcărilor

### 4.1 Descrierea produsului

#### 4.1.1 Prezentare generală a produsului

Detectarea ocupației bazată pe algoritmul AI poate realiza detectarea și gestionarea simultană a până la 100 de locuri de parcare cu o precizie de detectare de până la 98%. Detectarea parcării cu LPR bazată pe algoritmul AI LPR poate realiza detectarea și gestionarea simultană a până la 4 locuri de parcare cu LPR. Aceste două moduri de gestionare a parcării ajută foarte mult la ghidarea parcării și realizează un management mai eficient și mai inteligent al parcării.

#### 4.1.2 Produs înrudit

Tabelul 154.

Produs	Nume
	AI Outdoor Parking Management Camera Pro Bullet Plus

#### 4.1.3 Prezentare generală a hardware-ului

- AI Outdoor Parking Management Camera Pro Bullet Plus

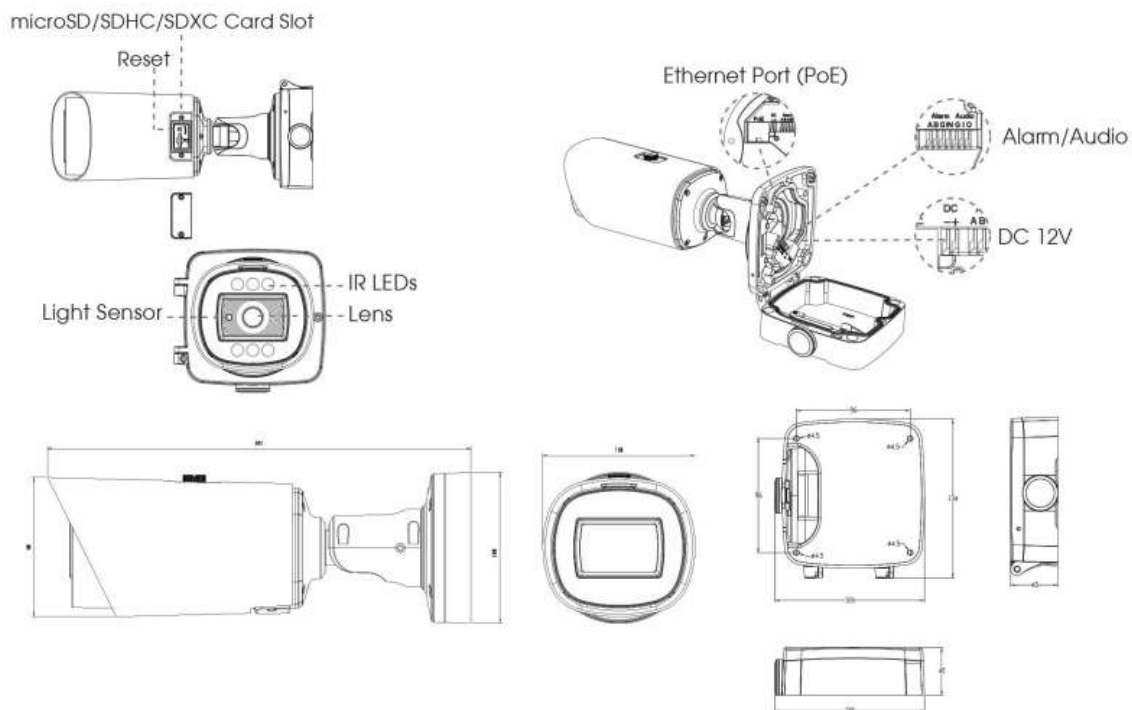

#### 4.1.4 Beneficiile camerei

- **Algoritm inteligent de detectare a spațiului de parcare AI**

Detectarea ocupației bazată pe algoritmul AI poate realiza detectarea și gestionarea simultană a până la 100 de locuri de parcare cu o precizie de detectare de până la 98%. Detectarea parcerii cu LPR bazată pe algoritmul AI LPR poate realiza detectarea și gestionarea simultană a până la 4 locuri de parcare cu LPR. Aceste două moduri de gestionare a parcerii ajută foarte mult la ghidarea parcerii și realizează un management mai eficient și mai inteligent al parcerii.

- **Adaptabilitate excelentă la scenă**

Cu o serie de tehnologii de imagine de ultimă oră, AI Outdoor Parking Management Pro Bullet Plus Camera are o adaptabilitate excelentă la scenă. Câmpul larg de vizualizare al obiectivului cu zoom motorizat permite o gamă mai largă de monitorizare, în timp ce rezoluția 4K asigură că imaginile sunt suficient de clare. În plus, sub senzorul STARVIS de 1/1.8" și tehnologia de acumulare a cadrelor bazată pe imagini, asigură și detectarea parcerilor pe timp de noapte, oferind monitorizare de supraveghere 24/7.

- **Compatibilitate ridicată**

Pentru a maximiza gradul de utilizare și compatibilitatea, camera AI Outdoor Parking Management Pro Bullet Plus acceptă CGI/API-uri, ceea ce permite o integrare ușoară deschisă cu platforme terțe. Protocolul de rețea, cum ar fi HTTP(e), oferă o gamă largă de opțiuni pentru procesarea datelor. Informațiile de parcare sunt transmise sistemului de parcare terță parte pentru a ajuta la formarea unui set complet de soluții, pentru a ghida șoferul să găsească rapid spațiul de parcare și pentru a realiza un management inteligent.

- **Design unic al structurii**

Designul unic al structurii camerei mărește spațiul și economisește foarte mult eforturile instalatorilor, cum ar fi suportul integrat de gestionare a cablurilor. Iar rezistența la intemperii cu clasificare IP67 și rezistența la vandal cu clasificare IK10 permit protejarea camerei împotriva impacturilor adverse pentru a asigura performanța robustă.

- **Configurație flexibilă**

Configurația Detectării spațiului de parcare este foarte flexibilă și convenabilă. Numele zonei, spațiile planificate ale zonei, distribuția și schema de numerotare a zonei de detectare pot fi personalizate, ceea ce oferă o metodă ușoară de configurare a zonei de detectare și se conformează obiceiurilor utilizatorului. Iar suprapunerea roșie a spațiului de parcare ocupat oferă o interfață mai intuitivă.

## 4.1.5 Ghid de instalare

### Sugestii de instalare pentru detectarea ocupației

1. Unghiul de instalare nu trebuie să fie prea mic, altfel mașinile se vor întuneca reciproc. Interval de unghi recomandat: 45°~60°.



2. Camera nu trebuie instalată pentru a trage pe partea lată a mașinii, altfel mașina va fi blocată între ele. Dacă nu poate fi evitată, este necesară o înălțime foarte mare de instalare pentru a preveni întunecarea.



3. Înălțimea de instalare recomandată: 3,5m~10m. Cu cât înălțimea este mai mare, cu atât este mai puțin obscur și precizia algoritmului va fi mai bună.

• **Exemplul 1:**



Tabelul 155. Informații despre spațiile de parcare

Dimensiunea locului de parcare	Lățimea benzii	Numărul de locuri de parcare
2,5mx5m	5m	7x14=98

Tabelul 156. Informații despre cameră

Un numar de camere de luat vederi	Instalare Înălțime	Instalare Unghi	Min. Distanța până la Loc de parcare
1	10m	45°	5m

- **Exemplul 2:**

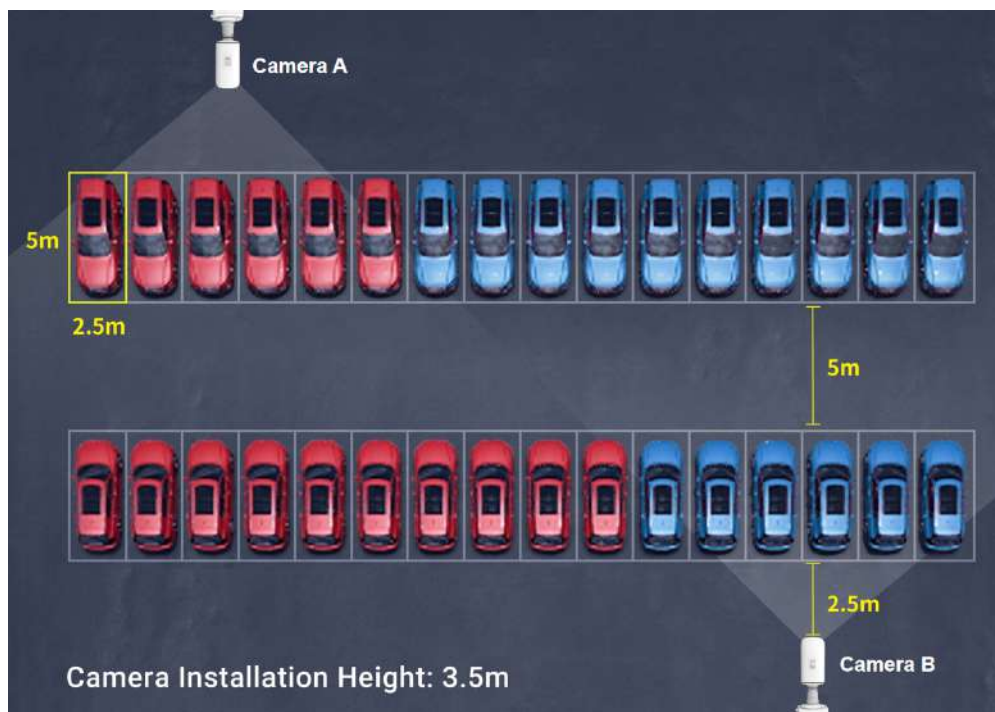

**Notă:** Zona roșie a mașinii este detectată de Camera A, iar zona albastră a mașinii este detectată de Camera B.

**Tabelul 157. Informații despre spațiile de parcare**

Dimensiunea locului de parcare	Lățimea benzii	Numărul de locuri de parcare
2,5mx5m	5m	2x16=32

**Tabelul 158. Informații despre cameră**

Un numar de Camere de luat vederi	Instalare Înălțime	Instalare Unghi	Min. Distanța până la Loc de parcare
2	3,5 m	48°	2,5 m

## 4.1.6 Documente aferente

**Tabelul 159.**

Tipul documentului	Legătură
Cameră AI de management al parcerii în aer liber	

Tipul documentului	Legătură
Fișa cu date	<a href="https://www.milesight.com/static/file/en/download/datasheet/ipc/Milesight-AI-Outdoor-Parking-Management-Pro-Bullet-Plus-Camera-Datasheet-en.pdf">https://www.milesight.com/static/file/en/download/datasheet/ipc/Milesight-AI-Outdoor-Parking-Management-Pro-Bullet-Plus-Camera-Datasheet-en.pdf</a>
Ghid de inițiere rapidă	<a href="https://www.milesight.com/static/file/en/download/user-manual/ipc/Milesight-Network-Camera-Quick-Start-Guide.pdf">https://www.milesight.com/static/file/en/download/user-manual/ipc/Milesight-Network-Camera-Quick-Start-Guide.pdf</a>

## 4.2 Fluxul de configurare

Fluxul de configurare al camerei AI de management al parcării în aer liber este prezentat în figura următoare.

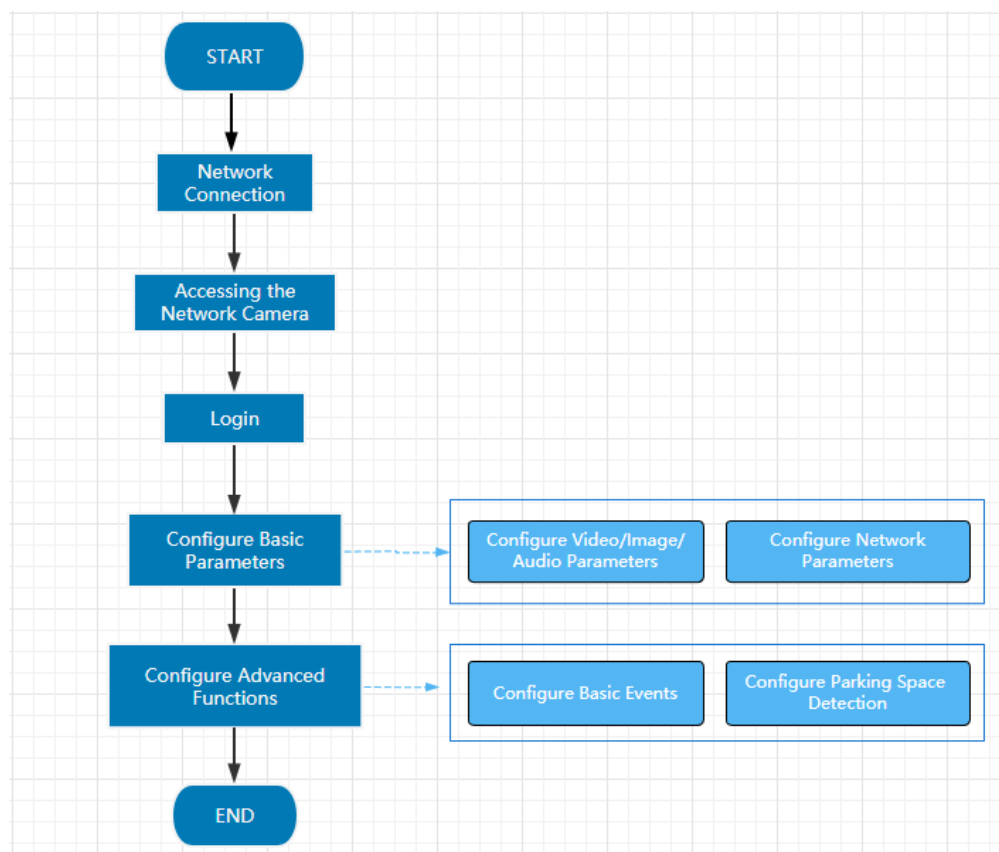

Mai multe detalii de configurare sunt prezentate în tabelul următor.

**Tabelul 160. Descrierea debitului**

Configurare	Descriere	Referință
Conexiune rețea	Conectați camera de rețea. Puteți seta camera prin conexiune LAN sau IP dinamică.	<a href="#">Setarea camerei prin LAN (pagina 12)</a>

Configurare	Descriere	Referință
<b>Accesarea camerei de rețea</b>	Accesarea de la adresa IP, browserul web și software-ul de back-end Milesight sunt disponibile.	<a href="#">Atribuirea unei adrese IP (pagina 13)</a>
<b>Configurați parametrii de bază</b>	După conectarea camerei, puteți ajusta parametrii video/imagine/audio/rețea după cum este necesar.	<a href="#">Video (pagina 34)</a> <a href="#">Imagine (pagina 37)</a>
<b>Configurați funcții avansate</b>	Configurați evenimentul de bază și detectarea spațiului de parcare.	<a href="#">Detectarea miscării (pagina 83)</a> <a href="#">4.7.5 Managementul parcării (pagina 399)</a>

## 4.3 Conexiune la rețea

### Setarea camerei prin LAN

Conectarea camerei la un comutator sau un router este cea mai comună metodă de conectare. Camerei trebuie să i se atribuie o adresă IP compatibilă cu LAN-ul său.

Conectați camera la computer direct

În această metodă, doar computerul conectat la cameră va putea vizualiza camera. Camera trebuie să aibă o adresă IP compatibilă computerului. Detaliile sunt prezentate în figura următoare.



Conectați-vă printr-un comutator sau un router

Consultați figura următoare pentru a seta camera de rețea prin LAN prin comutator sau router.



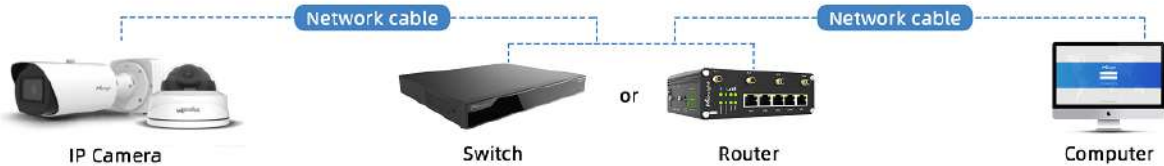

## Conexiune IP dinamică

Pasul 1: Conectați camera de rețea la un router;

Pasul 2: Pe cameră, atribuiți o adresă IP LAN, masca de subrețea și Gateway-ul;

Pasul 3: pe router, setați redirectionarea portului. De exemplu, 80, 8000 și 554 porturi. Pașii pentru redirectionarea portului variază în funcție de diferite routere. Vă rugăm să căutați manualul de utilizare al routerului pentru asistență cu redirectionarea portului;

Pasul 4: Aplicați un nume de domeniu de la un furnizor de nume de domeniu;

Pasul 5: Configurați setările DDNS în interfața de setare a routerului;

Pasul 6: Vizitați camera prin intermediul numelui de domeniu.

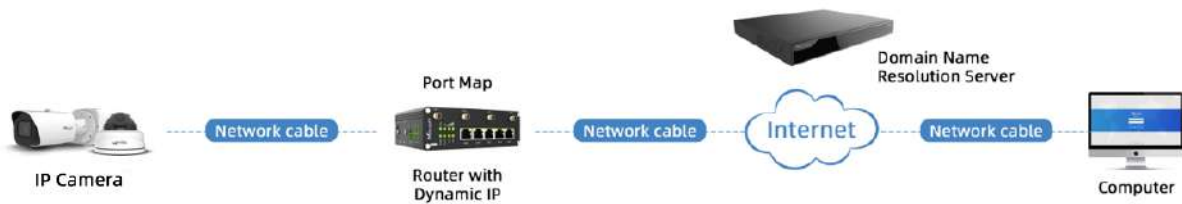

## 4.4 Accesarea camerei de rețea

### Atribuirea unei adrese IP

Camera de rețea trebuie să aibă o adresă IP pentru a fi accesibilă. Adresa IP implicită a camerelor de rețea Milesight este 192.168.5.190.

De asemenea, puteți schimba adresa IP a camerei prin Smart Tools sau browser. Vă rugăm să conectați camera în aceeași rețea LAN a computerului dvs.

## Atribuirea unei adrese IP folosind instrumente inteligente

Smart Tools este un instrument software care poate detecta automat mai multe camere de rețea Milesight online în LAN, poate seta adrese IP și poate gestiona actualizările de firmware. Se recomandă utilizarea atunci când atribuiți adrese IP pentru mai multe camere.

**Pasul 1:**Instalați Smart Tools (Software-ul poate fi descărcat de pe site-ul nostru);

**Pasul 2:**Porniți Smart Tools, faceți clic pe pagina Instrumente IPC, apoi introduceți informațiile despre dispozitiv, cum ar fi adresa IP, adresa MAC, Stare, Numărul de port, Mască de rețea și Gateway, apoi vor fi afișate toate camerele de rețea Milesight asociate din aceeași rețea. Detaliile sunt prezentate ca în figura de mai jos;

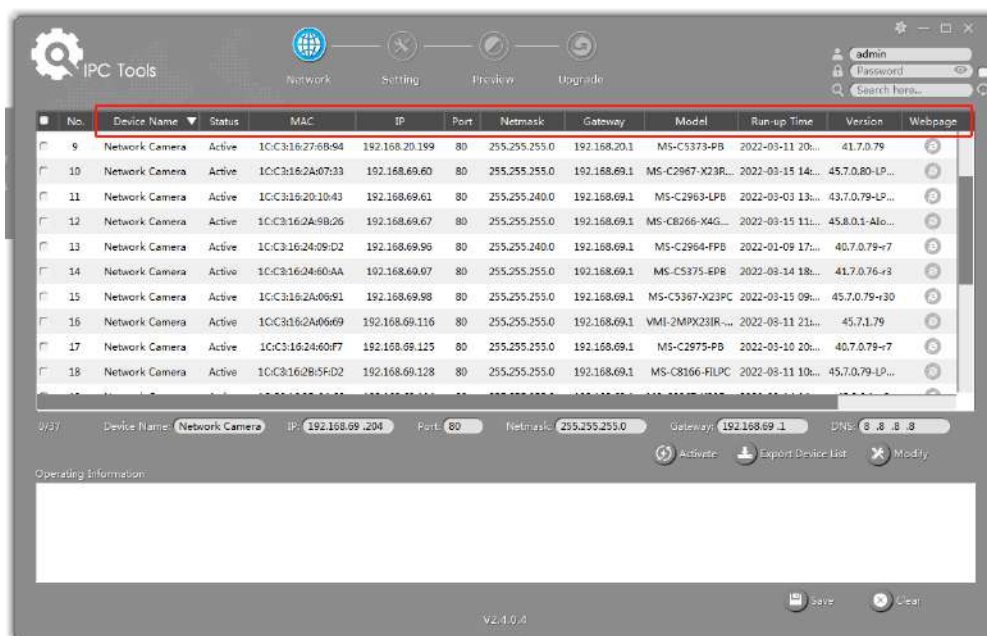

**Pasul 3:**Selectați o cameră sau mai multe camere în funcție de adresele MAC;

**Selecți o singură cameră:**

The screenshot shows the IPC Tools interface with a table of network cameras. The 24th camera is selected, highlighted in red. The table columns are: No., Device Name, Status, MAC, IP, Port, Netmask, Gateway, Model, Run-up Time, Version, and Webpage.

No.	Device Name	Status	MAC	IP	Port	Netmask	Gateway	Model	Run-up Time	Version	Webpage
18	Network Camera	Active	1C-C3:16:28:5F:D2	192.168.69.128	80	255.255.255.0	192.168.69.1	MS-C8196-FILPC	2022-03-11 10:...	45.7.0.79-LP...	
19	Network Camera	Active	1C-C3:16:26:C4:C9	192.168.69.134	80	255.255.255.0	192.168.69.1	MS-C2967-X23R...	2022-03-14 14:...	45.8.0.1-a2	
20	Network Camera	Active	1C-C3:16:22:08:53	192.168.69.135	80	255.255.255.0	192.168.69.1	MS-C2961-QELPB	2022-03-11 19:...	43.7.0.79-LP...	
21	Network Camera	Active	1C-C3:16:27:80:43	192.168.69.137	80	255.255.240.0	192.168.69.1	LS2914-ZYNX36	2022-02-11 09:...	41.7.44.78-a...	
22	Network Camera	Active	1C-C3:16:24:F0:3C	192.168.69.139	80	255.255.255.0	192.168.69.1	MS-C5351-HEPB	2022-02-22 09:...	43.7.0.79-r3+2	
23	Network Camera	Active	1C-C3:16:90:81:5E	192.168.69.203	80	255.255.255.0	192.168.69.1	MS-C9674-PB	2022-02-24 13:...	43.7.0.79-r12	
24	Network Camera	Active	1C-C3:16:28:51:CC	192.168.69.204	80	255.255.255.0	192.168.69.1	MS-C2866-XARPC	2022-03-15 10:...	45.8.0.1-a2	
25	Network Camera	Active	1C-C3:16:29:F5:8D	192.168.69.205	80	255.255.255.0	192.168.69.1	MS-C5865-PR	2022-04-07 14:...	43.7.0.80-b	
26	Network Camera	Active	1C-C3:16:29:86:51	192.168.69.209	80	255.255.255.0	192.168.69.1	MS-C9361-HEPB	2022-03-06 10:...	43.7.0.79-r12	
27	Network Camera	Active	1C-C3:16:11:58:AD	192.168.69.211	80	255.255.255.0	192.168.69.1	NC9674-PA	2022-03-15 14:...	32.8.1.1-a2	

Below the table, the selected camera's details are shown: Device Name: Network Camera, IP: 192.168.69.204, Port: 80, Netmask: 255.255.255.0, Gateway: 192.168.69.1, DNS: 8.8.8.8. There are buttons for Activate, Export Device List, and Modify.

**Selecți mai multe camere:**

The screenshot shows the IPC Tools interface with a table of network cameras. Multiple cameras (rows 11-17) are selected, highlighted in blue. The table columns are: No., Device Name, Status, MAC, IP, Port, Netmask, Gateway, Model, Run-up Time, Version, and Webpage.

No.	Device Name	Status	MAC	IP	Port	Netmask	Gateway	Model	Run-up Time	Version	Webpage
9	Network Camera	Active	1C-C3:16:21:01:C4	192.168.5.191	80	255.255.255.0	192.168.5.1	MS-C2962-...	2022-02-08 15:...	40.7.0.79-r7	
10	Network Camera	Active	1C-C3:16:27:68:84	192.168.20.199	80	255.255.255.0	192.168.20.1	MS-C5373-...	2022-03-11 20:...	41.7.0.79	
11	Network Camera	Active	1C-C3:16:2A:07:33	192.168.69.60	80	255.255.255.0	192.168.69.1	MS-C2967-...	2022-03-15 14:...	45.7.0.80-LP...	
12	Network Camera	Active	1C-C3:16:20:10:43	192.168.69.61	80	255.255.240.0	192.168.69.1	MS-C2963-...	2022-03-03 13:...	43.7.0.79-LP...	
13	Network Camera	Active	1C-C3:16:2A:98:26	192.168.69.67	80	255.255.255.0	192.168.69.1	MS-C8266-...	2022-03-15 11:...	45.8.0.1-Ab...	
14	Network Camera	Active	1C-C3:16:24:09:D2	192.168.69.06	80	255.255.240.0	192.168.69.1	MS-C2964-...	2022-01-09 17:...	40.7.0.79-r7	
15	Network Camera	Active	1C-C3:16:24:60:AA	192.168.69.97	80	255.255.255.0	192.168.69.1	MS-C5375-...	2022-03-14 18:...	41.7.0.76-r3	
16	Network Camera	Active	1C-C3:16:2A:06:91	192.168.69.98	80	255.255.255.0	192.168.69.1	MS-C5367-...	2022-03-15 09:...	45.7.0.79-r30	
17	Network Camera	Active	1C-C3:16:2A:06:69	192.168.69.116	80	255.255.255.0	192.168.69.1	VMI-2MPX...	2022-03-11 21:...	45.7.1.79	
18	Network Camera	Active	1C-C3:16:24:60:F7	192.168.69.125	80	255.255.255.0	192.168.69.1	MS-C2975-...	2022-03-10 20:...	40.7.0.79-r7	

Below the table, the selected camera's details are shown: Same IP, Start IP: 192.168.69.96, Port: 80, Netmask: 255.255.240.0, Gateway: 192.168.69.1, DNS: 8.8.8.8. There are buttons for Activate, Export Device List, and Modify.

**Pasul 4:** Dacă camera selectată arată „Inactiv” în bara de stare, faceți clic pe „Activare” pentru a seta parola când o utilizați pentru prima dată. De asemenea, puteți seta întrebările de securitate atunci când activați camera în cazul în care uitați parola (Puteți reseta parola răspunzând corect la trei întrebări de securitate). Faceți clic pe „Salvați” și va arăta că activarea a avut succes.

#### Notă:

- Parola trebuie să aibă între 8 și 32 de caractere, să conțină cel puțin un număr și o literă.
- Trebuie să actualizați versiunea Smart Tools la V2.4.0.1 sau o versiune superioară pentru a activa camera.

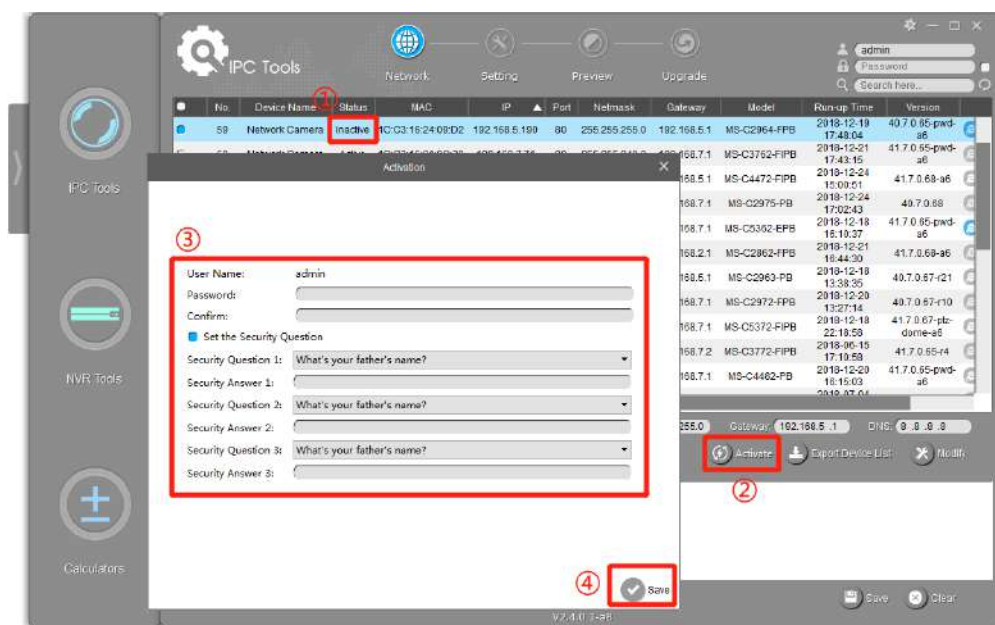

**Pasul 5:** După activare, puteți modifica adresa IP sau alte valori ale rețelei și apoi faceți clic pe butonul „Modificați”.

The screenshot displays the 'IPC Tools' management interface. At the top, there are navigation tabs for 'Network', 'Setting', 'Preview', and 'Upgrade'. A user profile for 'admin' with ID '12345678' is visible in the top right corner. The main area contains a table of network cameras with columns for No., Device Name, Status, MAC, IP, Port, Netmask, Gateway, Model, Run-up Time, and Version. Row 51 is selected, showing a 'Network Camera' with IP '192.168.7.114'. Below the table, a detailed view of the selected camera is shown, including its IP, port, netmask, gateway, and DNS settings. A message in the 'Operating Information' section states: '[1C:C3:16:24:09:D2] Modify IP:192.168.7.113 -> 192.168.7.114 successfully.' The interface version is V2.4.0-L1-r0.

**Pasul 6:** Făcând dublu clic pe camera selectată sau pe browserul camerei interesate, puteți accesa camera direct prin browser web. Va apărea fereastra Internet Explorer.

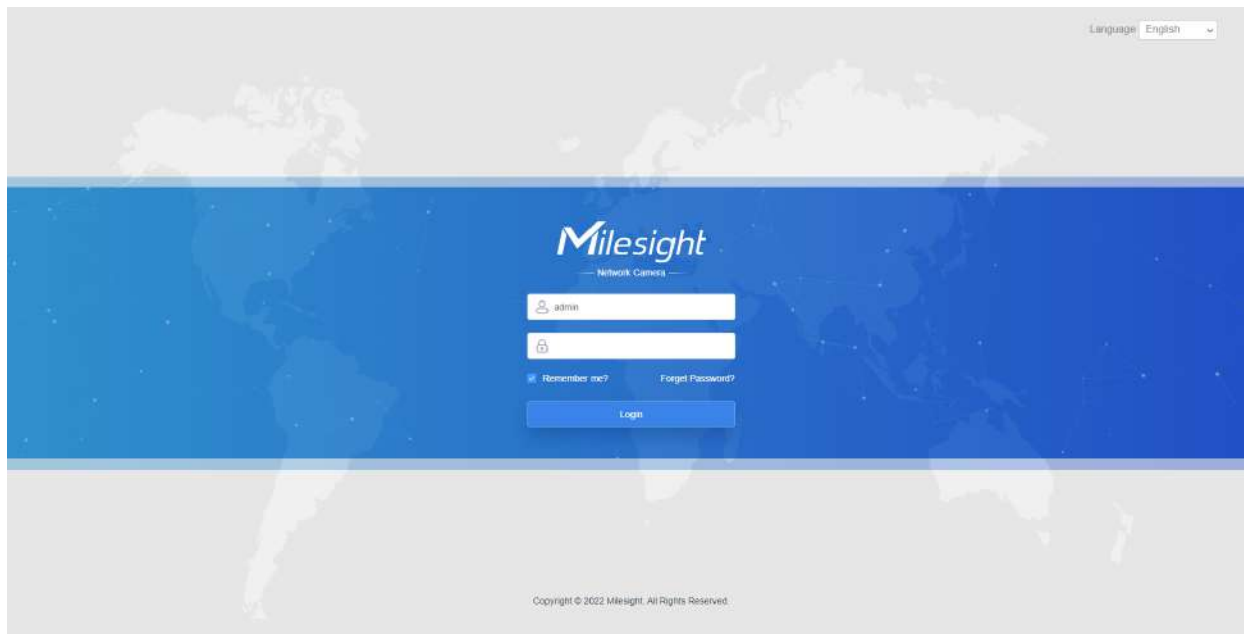

Mai multă utilizare a Instrumentelor inteligente, vă rugăm să consultați **Manual de utilizare Smart Tools**.

## Atribuiți o adresă IP prin browser

Dacă segmentul de rețea al computerului și cel al camerei sunt diferite, vă rugăm să urmați pașii pentru a schimba adresa IP:

**Pasul 1:** Schimbați adresa IP a computerului la segmentul 192.168.5.0, iată două moduri, după cum urmează:

**A.** Start-->Control Panel-->Network and Internet Connection-->Network Connection-->Local Area Connection și faceți dublu clic pe el;

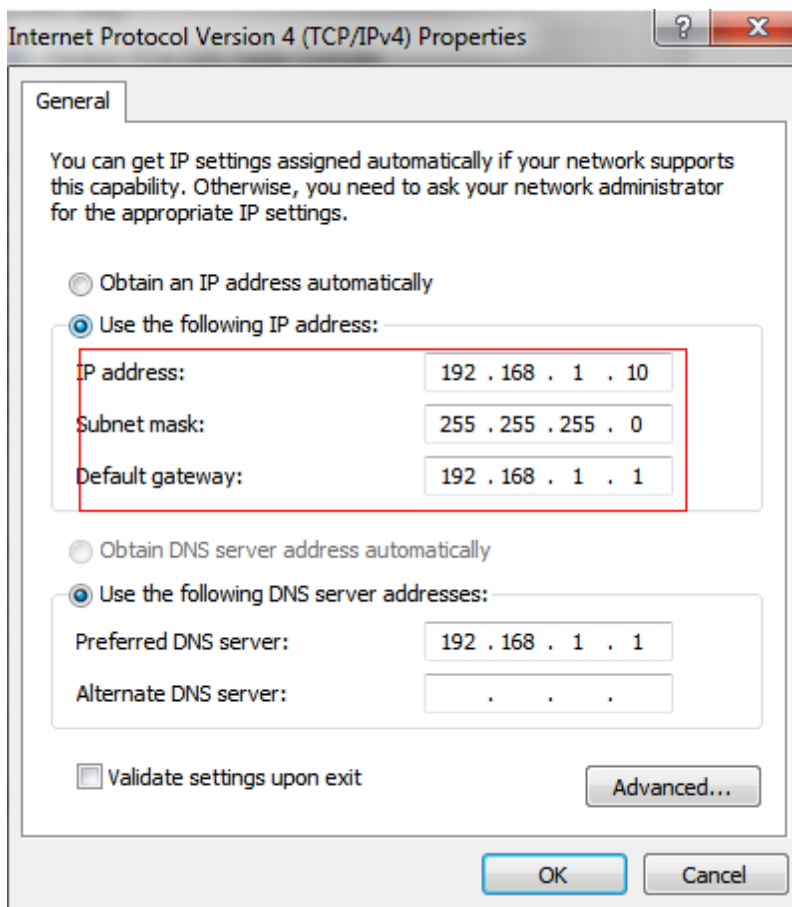

**b.** Faceți clic pe „Avansat”, apoi faceți clic pe „Setări IP”--> „Adresă IP”--> „Adăugați”. În fereastra pop-up, introduceți o adresă IP care se află în același segment cu camera de rețea Milesight (de ex. 192.168.5.61, dar vă rugăm să rețineți că această adresă IP nu va intra în conflict cu adresa IP din rețeaua existentă);

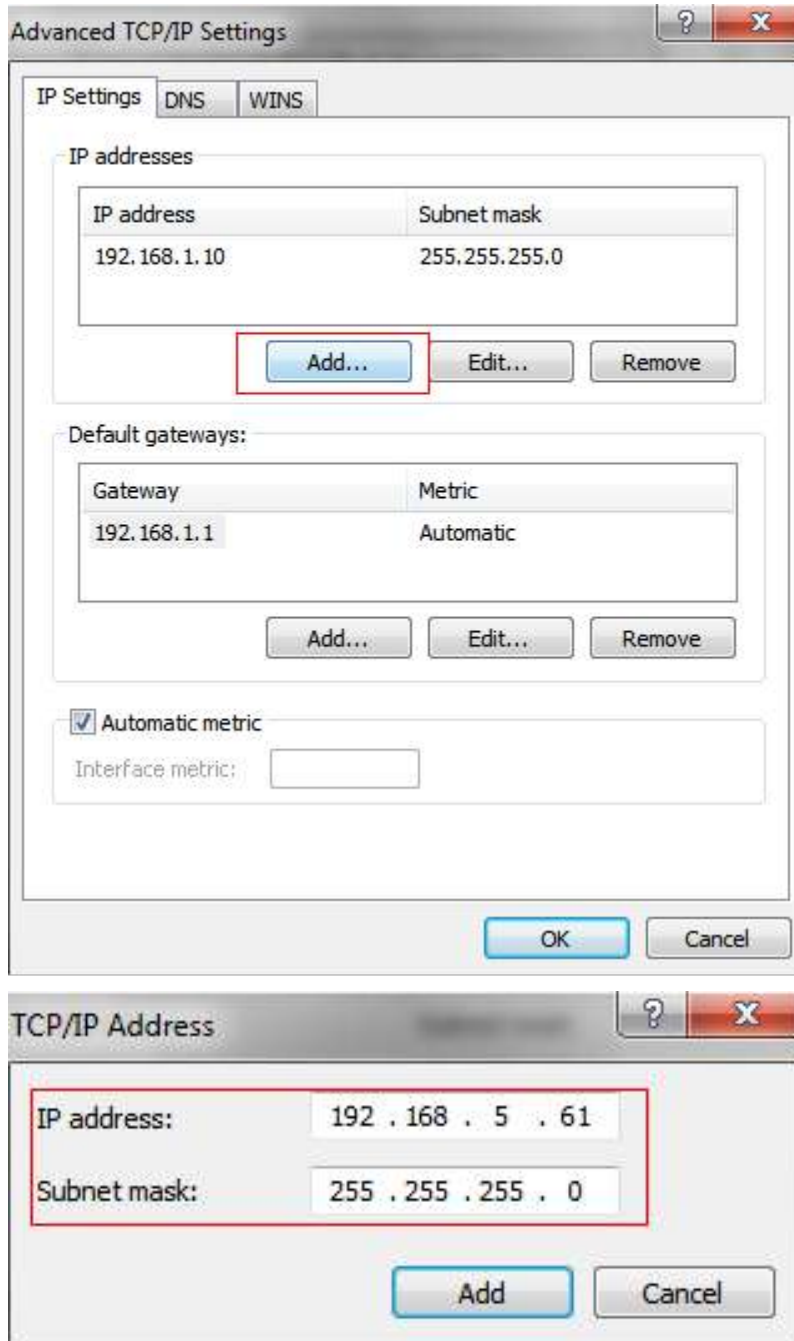

**Pasul 2:** Porniți browserul. În bara de adrese, introduceți adresa IP implicită a camerei: <http://192.168.5.190> ;

**Pasul 3:** Mai întâi trebuie să setați parola când o utilizați pentru prima dată. De asemenea, puteți seta trei întrebări de securitate pentru dispozitiv după activare. Apoi vă puteți conecta la camera cu numele de utilizator (admin) și o parolă personalizată.

 **Notă:**

- Parola trebuie să aibă între 8 și 32 de caractere, să conțină cel puțin un număr și o literă.
- Puteți face clic pe „uitați parola” din pagina de conectare pentru a reseta parola răspunzând la trei întrebări de securitate când uitați parola, dacă ați setat întrebările de securitate în prealabil.

**Pasul 4:**După autentificare, selectați „Setări” --> „Rețea” --> „De bază” --> „TCP/IP”. Apare pagina Setări de rețea (Figura de mai jos);

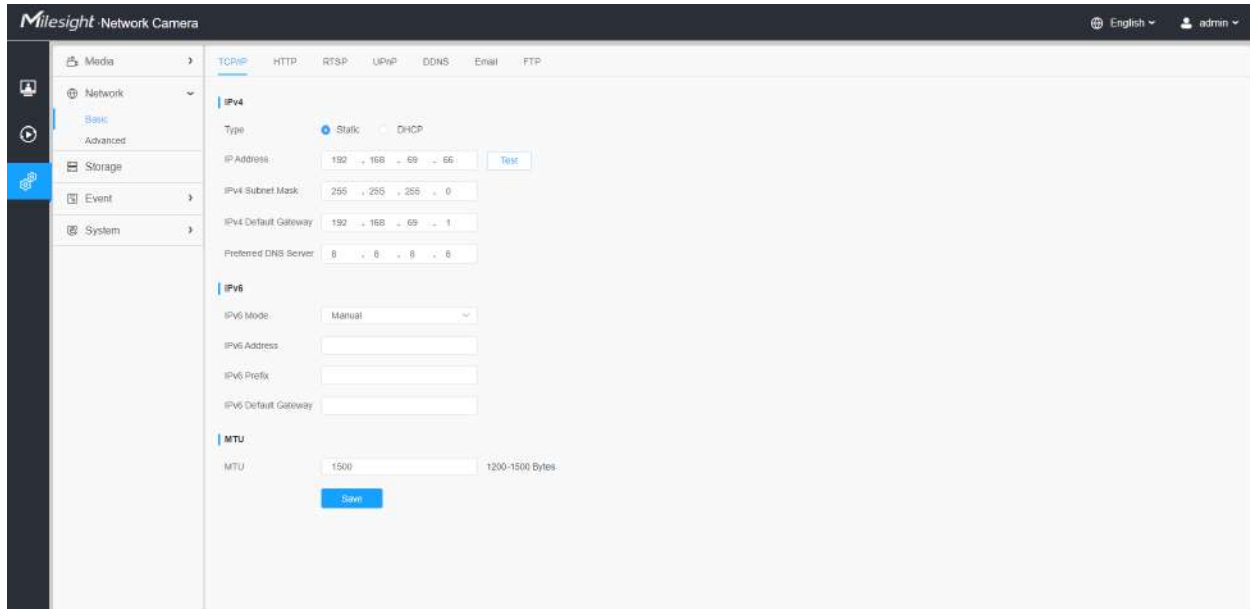

**Pasul 5:**Schimbați adresa IP sau alte valori ale rețelei. Apoi faceți clic pe butonul „Salvare”;

**Pasul 6:**Modificarea adresei IP implicite este finalizată.

## ***Accesarea din browserul web***

Camera poate fi utilizată cu cele mai standard sisteme de operare și browsere. Și camera a fost actualizată pentru a suporta modul fără plugin. În modul fără plugin, puteți previzualiza videoclipul în browser fără plugin. În prezent, modul fără plugin este acceptat în browserul Firefox și Google Chrome și Safari și Edge pentru sistemul Windows, sistemul MAC, sistemul iOS și sistemul Android. Ambele codec-uri video H.265 și H.264 sunt acceptate în modul fără plugin pentru cameră și va reda fluxul secundar în mod implicit.

### **Notă:**

- Pentru mai multe detalii despre setarea modului fără plugin al camerei MileSight, vă rugăm să consultați <https://milesight.freshdesk.com/a/solutions/articles/69000643388>.







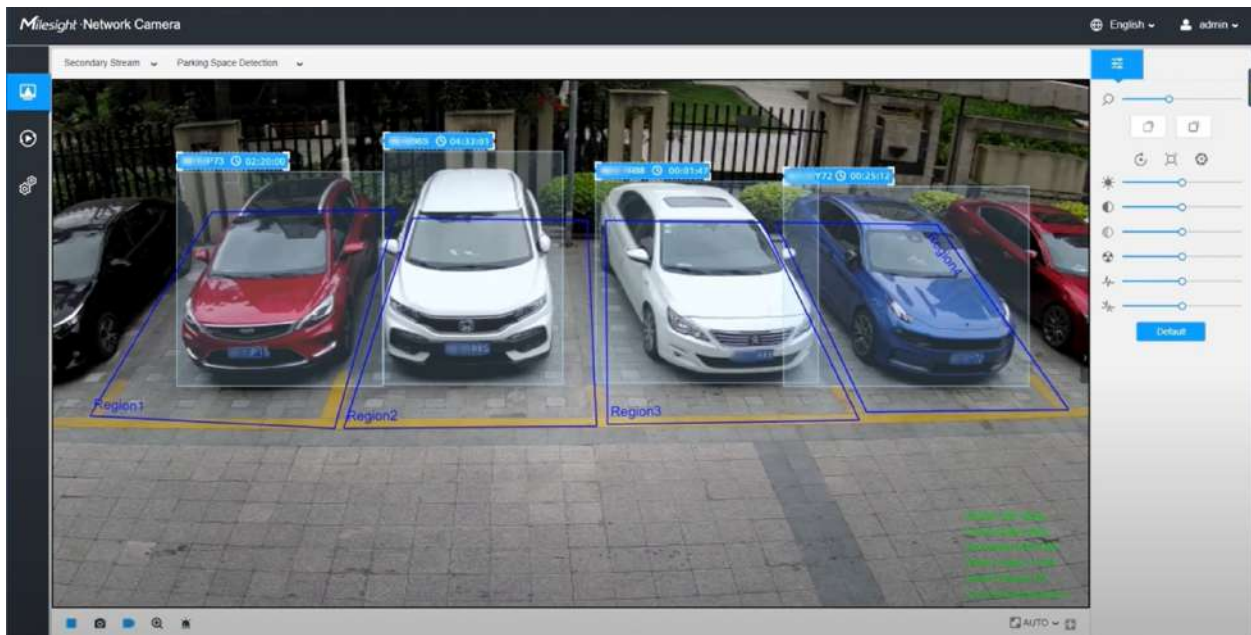
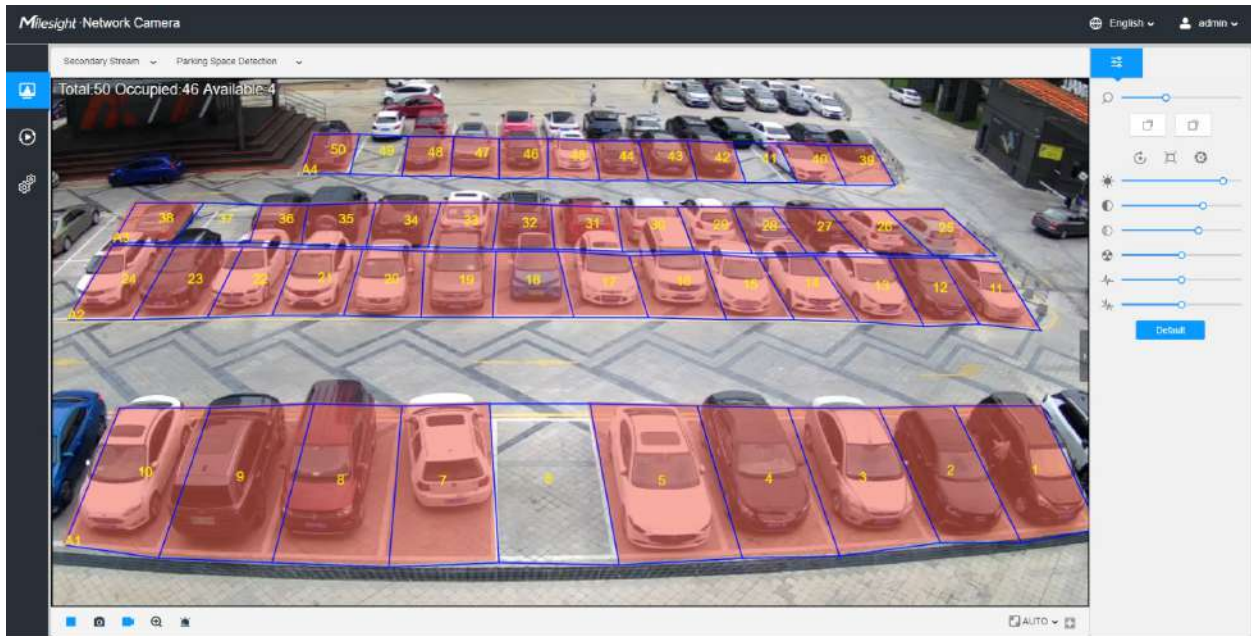

## 4.5 Vizualizare live





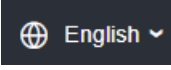
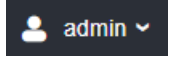
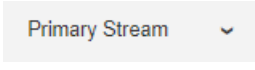

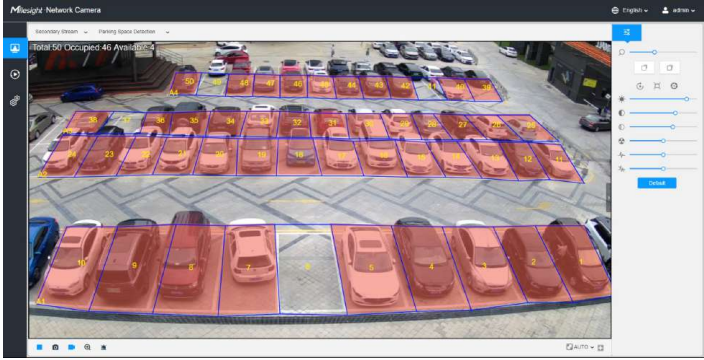



### Video live



După ce s-a conectat cu succes la interfața web a camerei de rețea, utilizatorului i se permite să vizualizeze videoclipuri live după cum urmează.

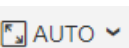

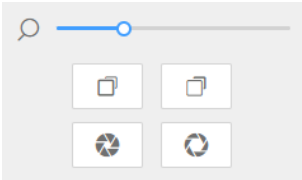
Tabelul 161. Descrierea butoanelor

Nu.	Parametru	Descriere
1	 Video live	Faceți clic pentru a accesa pagina de vizualizare live.
2	 Redare	Faceți clic pentru a accesa pagina de redare.
3	 Setări	Faceți clic pentru a accesa pagina de configurare.
4		Faceți clic pentru a selecta limba sistemului.
5		Afișați numele de utilizator și faceți clic pentru a deconecta.
6		Alegeți fluxul ( <b>Primar/Secundar/Terțiar</b> ) pentru a se afișa în fereastra video curentă.
7		Alegeți opțiunile ( <b>Ascunde Detectarea Regiunii/Spatiului de parcare</b> ) pentru a ascunde/afișa regiunea de detectare în fereastra video curentă.  
8	 Înregistrare	La înregistrare, apare pictograma.
9	 Alarma	Când a fost declanșată o alarmă de detectare a mișcării, apare pictograma.

Nu.	Parametru	Descriere
10	 Alarma	Cu excepția tipurilor de alarme de mai sus, când au fost declanșate alte alarme, apare pictograma.
11	 Stop/Play	<b>Stop/Play</b> vizualizare live.
12	 Instantaneu	Faceți clic pentru a captura imaginea curentă și a salva în calea configurată. Calea implicită este: C:\VMS\+-1\ IMAGE-MANUAL.
13	 Porniți/Opriți înregistrarea	Apasa pe <b>Începe să înregistrezi</b> video și salvați în calea configurată. Calea implicită este C:\VMS\+-1\MMS_Record. Faceți clic din nou pentru <b>Opriți înregistrarea</b> .
14	 Zoom digital	Când este activat, puteți mări o anumită zonă a imaginii video cu roțița mouse-ului.
15	 ieșire manuală	Declanșați manual ieșirea alarmei camerei.
16	 Dimensiunea ferestrei	Faceți clic pentru a afișa imagini la dimensiunea unei ferestre.
17	 Ecran complet	Faceți clic pentru a afișa imaginile pe ecran complet.
		<p><b>Zoom:</b> Reglați lungimea zoom-ului lentilei.</p> <p> <b>Notă:</b> Funcționează numai când camera ta este echipată cu motorizare obiectiv.</p> <hr/> <p><b>Focus-/Focus+:</b> Reglați focalizarea lentilei.</p> <p> <b>Notă:</b> Funcționează numai când camera ta este echipată cu motorizare obiectiv.</p>

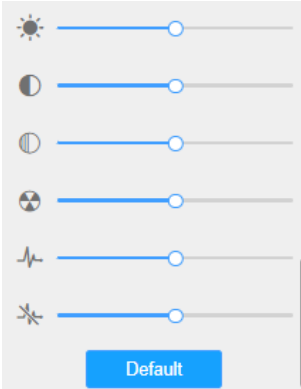
Nu.	Parametru	Descriere
		<p>Inițializare obiectiv, focalizare auxiliară și iris automat.</p> <p><b>Notă:</b></p> <ul style="list-style-type: none"> <li>Irisul automat este activat în mod implicit atunci când camera dvs. este echipată cu obiectiv de focalizare automată.</li> <li>Suportul Auto Iris pornește/dezactivează atunci când camera dvs. este echipată cu P-Iris.</li> </ul>
		<p><b>Luminozitate:</b> Reglați luminozitatea scenei.</p> <p><b>Contrast:</b> Reglați culoarea și contrastul luminii.</p> <p><b>Saturare:</b> Reglați Saturația imaginii. Saturația mai mare face culorile să pară mai „pure”, în timp ce cea mai mică pare mai „spălată”.</p> <p><b>Claritate:</b> Reglați claritatea imaginii. Claritate mai mare clarifică limita pixelilor și face ca imaginea să pară „mai clară”.</p> <p><b>2D DNR/DNR 3D:</b> Reglați nivelul de reducere a zgomotului.</p> <p><b>Mod implicit:</b> Restabiliți luminozitatea, contrastul și saturația la setările implicite.</p>

## 4.6 Redare

### Redare

Clic  pentru a intra în interfața de redare. În această parte, puteți căuta și reda fișierul fișiere video înregistrate stocate pe carduri SD sau NAS. Interfața de redare este după cum urmează:

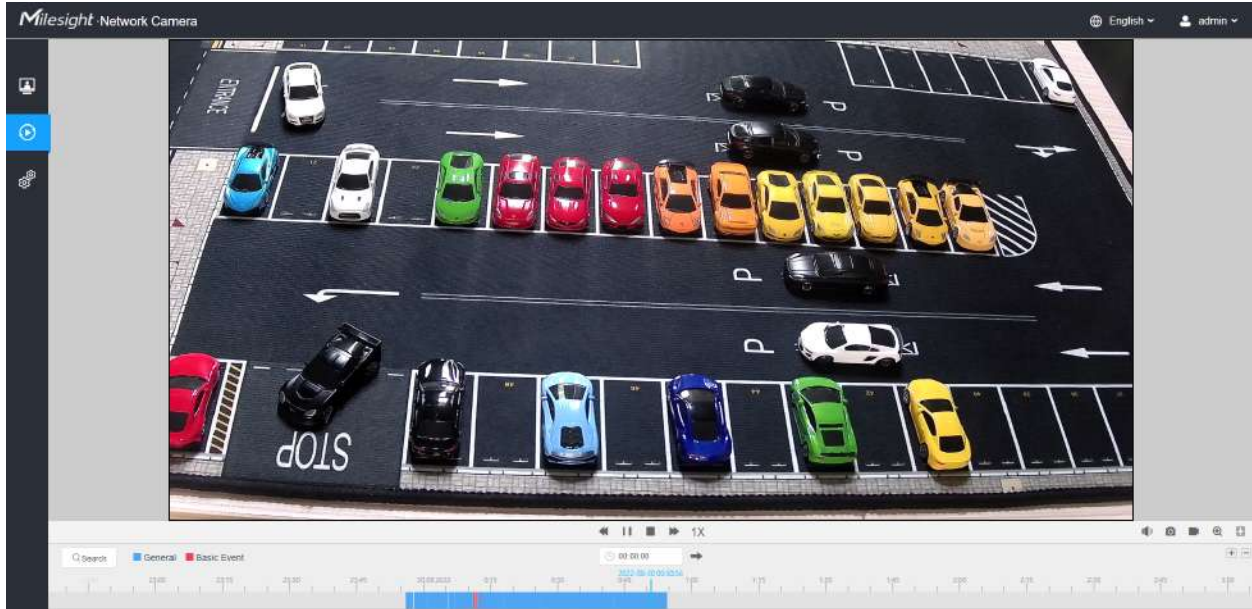

**Pasul 1:** Apasă pe "Căutare", alegeți tipul de date și înregistrare când apare fereastra.

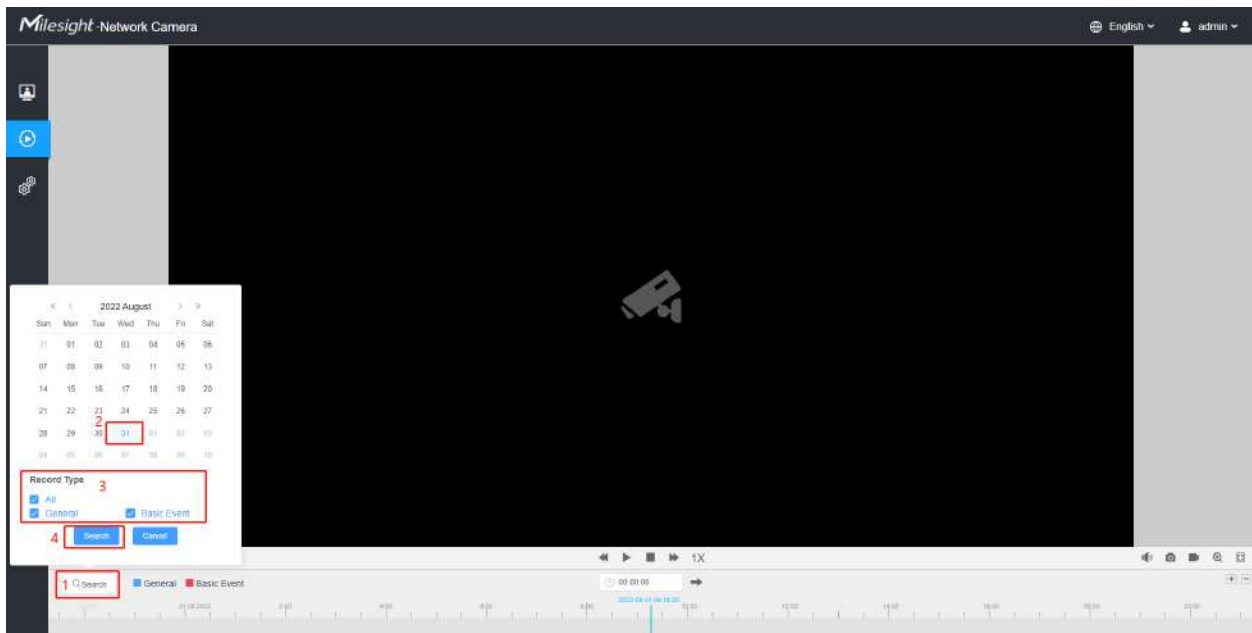



**Pasul 2:** Cronologia afișează fișierele video pentru ziua respectivă și arată culori diferite în funcție de tipul de înregistrare selectat. Trageți bara de progres cu mouse-ul pentru a localiza punctul exact de redare, după cum este necesar.

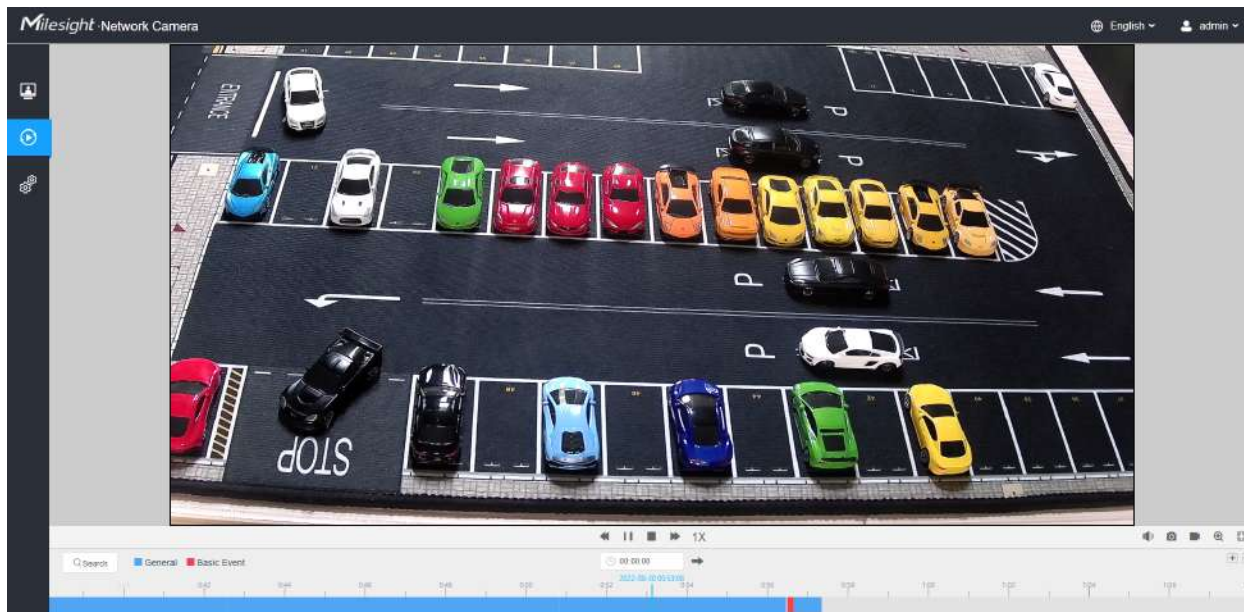

**Notă:** De asemenea, puteți introduce ora și faceți clic  pentru a localiza punctul de redare în  00:00:00   pentru micșorare/în bara de progres.

**Pasul 3:** Clic  pentru a reda fișierele video găsite la această dată. Bara de instrumente de pe butonul de Interfața de redare poate fi utilizată pentru a controla progresul redării.

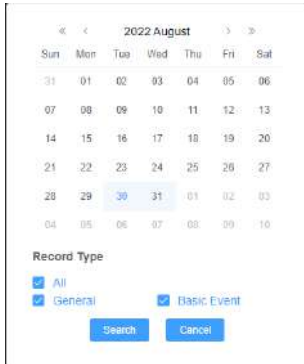
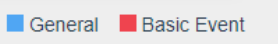







**Tabelul 162. Descrierea butoanelor**

Nu.	Parametru	Descriere
		<p>Căutați videoclipurile înregistrate după tipul de înregistrare (<b>Toate/General/Eveniment de bază</b>). Cronologia va afișa culori diferite în funcție de tipul de înregistrare selectat, după cum urmează:</p> <p></p>
1	 <p>Viteză în jos/Viteză în creștere/Viteză</p>	<p>Reglați viteza de redare a videoclipurilor.</p> <p><b>Încetinește:</b>Include 0,5X și 0,25X pentru Play.</p> <p><b>Accelera:</b>Include 2X și 4X pentru Play.</p> <p><b>Viteză:</b>Viteza de redare implicită este 1X</p>
2	 <p>Redare/Pauză</p>	<p>Redați/Întrerupeți videoclipul.</p>

Nu.	Parametru	Descriere
3	 Stop	Opriți videoclipul.
4	 00:00:00 Timp de căutare	Selectați ora pe care doriți să o localizați.
5	 A sari	Mergi la.

**Tabelul 163. Descrierea butoanelor**

Nu.	Parametru	Descriere
1	 Mut	Faceți clic pentru a activa audio.
2	 Instantaneu	Faceți clic pentru a face un instantaneu.
3	 Porniți/Opriți înregistrarea	Faceți clic pentru a începe/opri înregistrarea.
4	 Zoom digital	Faceți clic pentru a porni/dezactiva mărirea.
5	 Ecran complet	Ecran complet.
6	 Timpul Extinde/Îngusta	Timpul se îngustează/se extinde.

## 4.7 Setări

### 4.7.1 Media

Video

Parametrii fluxului pot fi setați în acest modul, adaptându-se la diferite medii și cerințe de rețea.

#### Setări de flux primar

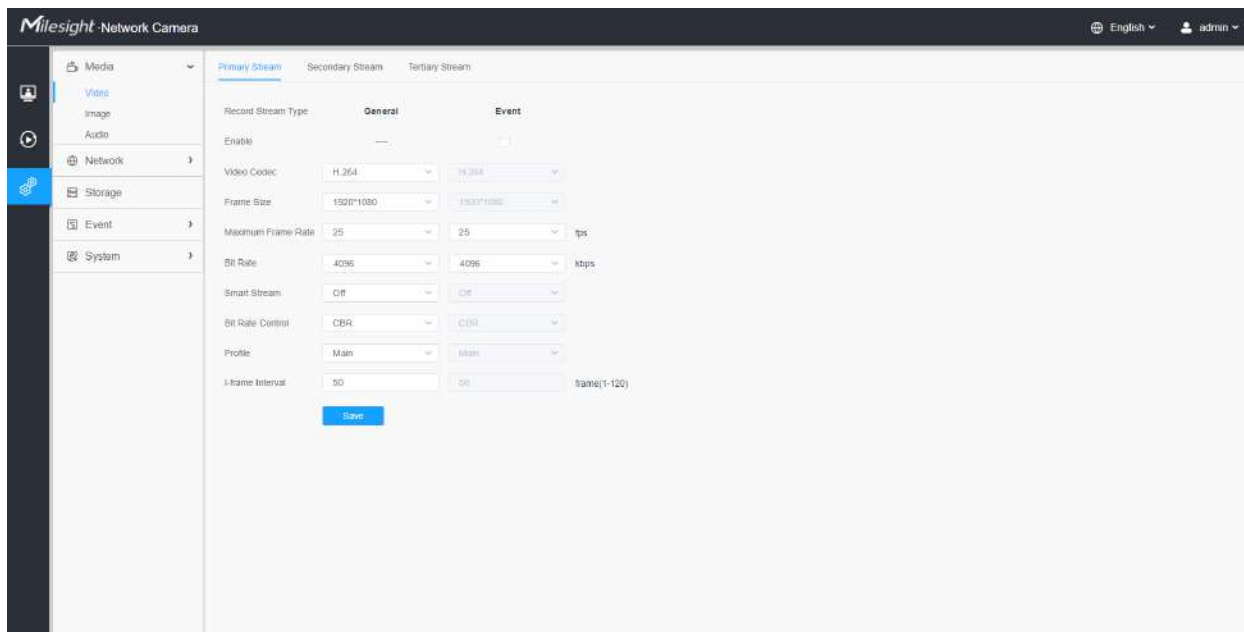

#### Setări de flux secundar



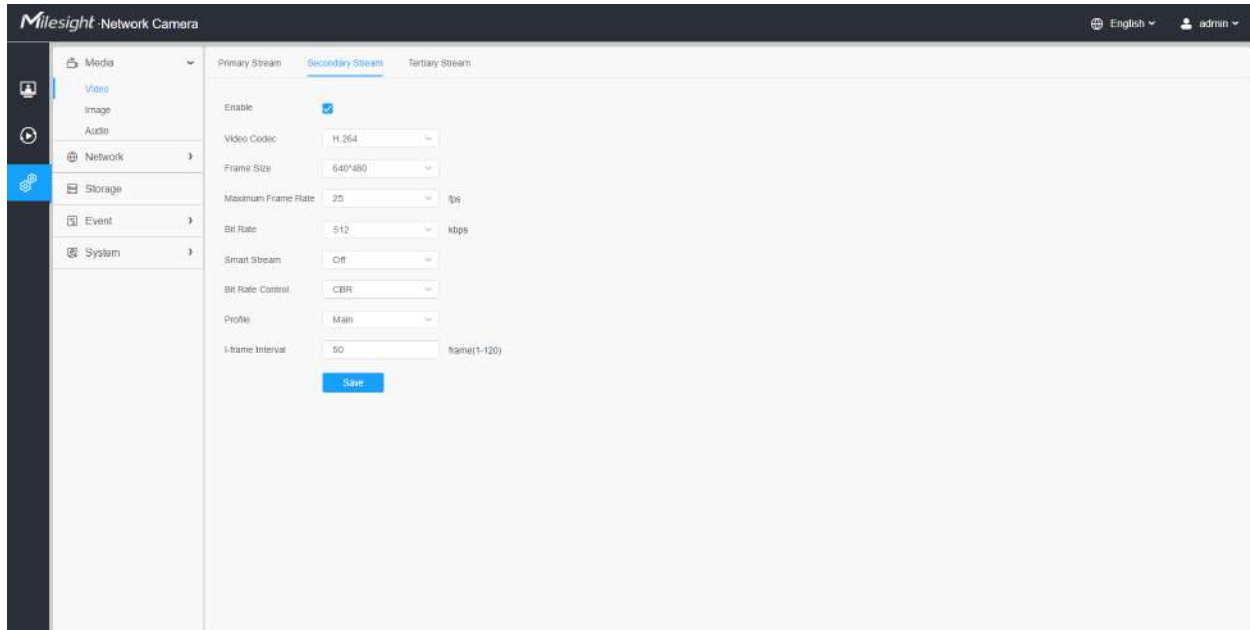

## Setări pentru fluxul terțiar

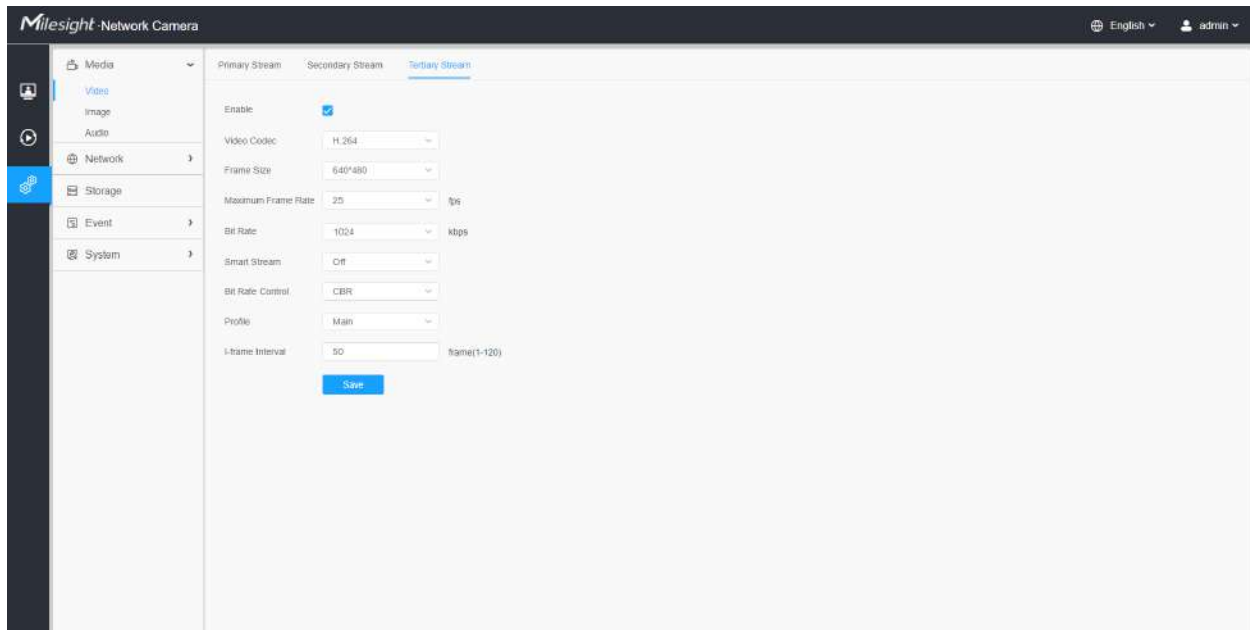

## Tabelul 164. Descrierea butoanelor

Parametrii	Introducere a funcției
Înregistrați tipul fluxului	<p><b>General&amp;Evenimente</b>sunt disponibile numai pentru<b>Fluxul principal</b>.<b>General</b>se referă la înregistrarea video continuă, în timp ce<b>Eveniment</b>include evenimente care pot declanșa alarme, cum ar fi Mișcare, Excepție, LPR și așa mai departe.</p> <p>Acest element poate seta separat o rată de biți și o rată de cadre diferite pentru diferite tipuri de flux de înregistrare. Dacă utilizatorul alege<b>Eveniment</b>, videoclipul va fi înregistrat în funcție de configurația tipului de flux video atunci când are loc un eveniment, reducând astfel mult spațiul de stocare a înregistrării.</p>
Activați fluxul de evenimente	Acest element este opțional numai dacă ați selectat Evenimentul.
Codec video	Sunt disponibile H.265/H.264/MJPEG.
Marimea ramei	<p>Opțiunile includ 8M(3840×2160), 6M(3072×2048), 5M(2592*1944), 5M(2560*1920), 5M(2560*1440), 4M(2592*1520), 3M(2304*1920), 3M(2304*1920) , 3M(2048*1536), 1080P(1920*1080), 2M(1600*1200), 1,3M(1280*960), 720P(1280*720), D1(704*576).</p> <p>Pentru<b>Flux secundar</b>, include 704*576, 640*480, 640*360, 352*288, 320*240, 320*192, 320*176.</p> <p>Pentru<b>Fluxul terțiar</b>, include 1920*1080, 1280*720, 704*576, 640*480, 640*360, 352*288, 320*240, 320*192, 320*176.</p> <p> <b>Notă:</b>Opțiunile de<b>Marimea ramei</b>sunt variabile în funcție de model.</p>
Rata maximă de cadre	Rata maximă de reîmprospătare a cadrelor pe secundă și este variabilă în funcție de mod.
Rata de biți	<p>Transmițând biți de date pe secundă, acest element este opțional numai dacă selectați H.265/H.264</p> <p>Setați rata de biți la 16~16384 Kbps. Valoarea mai mare corespunde calitate video mai mare și este necesară și o lățime de bandă mai mare.</p>
Flux inteligent	<p>Opțional pentru a activa/dezactiva modul Smart Stream. Modul Smart Stream reduce remarcabil lățimea de bandă și cerințele de stocare a datelor pentru camerele de rețea, asigurând în același timp calitatea înaltă a imaginilor și este un codec reglabil pe 10 niveluri.</p> <p><b>Nivel:</b> Nivelul 1~10 sunt disponibile după cum este necesar.</p>
Controlul ratei de biți	<b>CBR:</b> Bitrate constantă. Rata de ieșire CBR este constantă.
	<b>VBR:</b> Rată de biți variabilă. Fișierele VBR variază cantitatea de date de ieșire pe segment de timp.
Calitatea imaginii	<b>Scăzut/Mediu/Înalt</b> sunt disponibile, acest element este opțional numai dacă selectați VBR.

Parametrii	Introducere a funcției
<b>Profil</b>	Opțiunea este pentru H.264, Main/High/Base poate fi selectată după cum este necesar.
<b>I-frame Interval</b>	Setați intervalul I-frame la 1~120, 50 pentru valoarea implicită. Acest element este opțional numai dacă selectați H.265/H.264. Numărul trebuie să fie un multiplu al numărului de cadre.

## Imagine

Setările generale ale imaginii, inclusiv reglarea imaginii, setarea zi/noapte și îmbunătățirea imaginii pot fi setate în acest modul. Conținutul OSD (On Screen Display), masca de confidențialitate și timpul video pot fi afișate pentru a îmbogăți informațiile despre imagine.

### General

Setările generale ale imaginii, inclusiv reglarea imaginii, comutatorul zi/noapte, parametrii zi/noapte, expunerea, iluminarea de fundal, balansul de alb, îmbunătățirea imaginii și afișarea pot fi setate în acest modul.

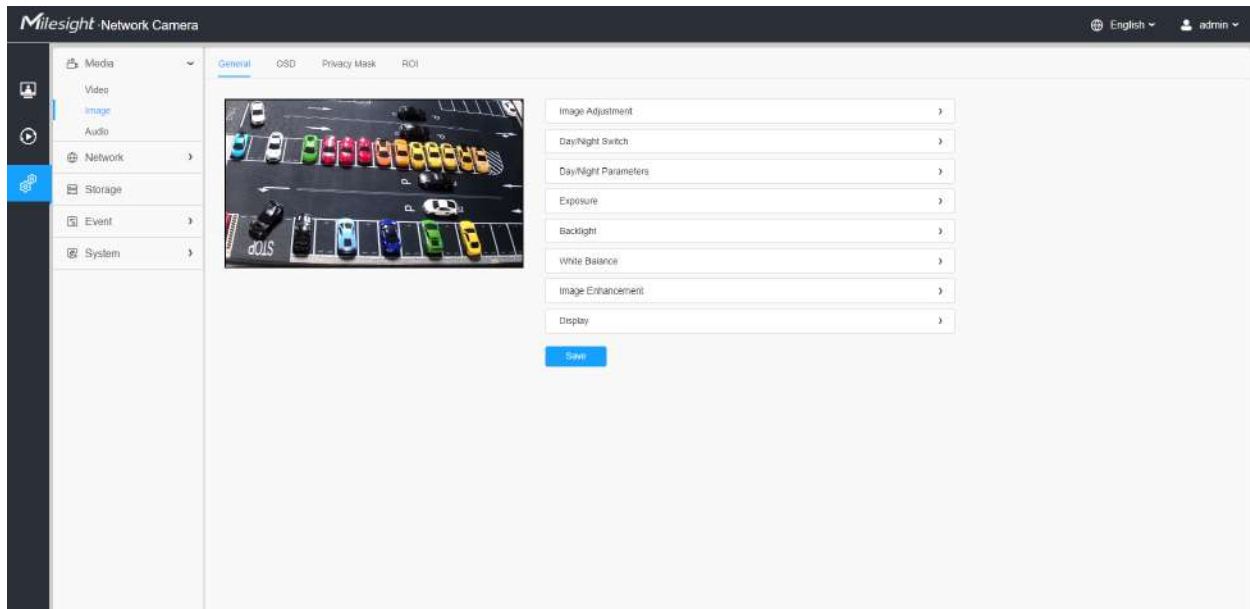

### [Ajustare imagine]

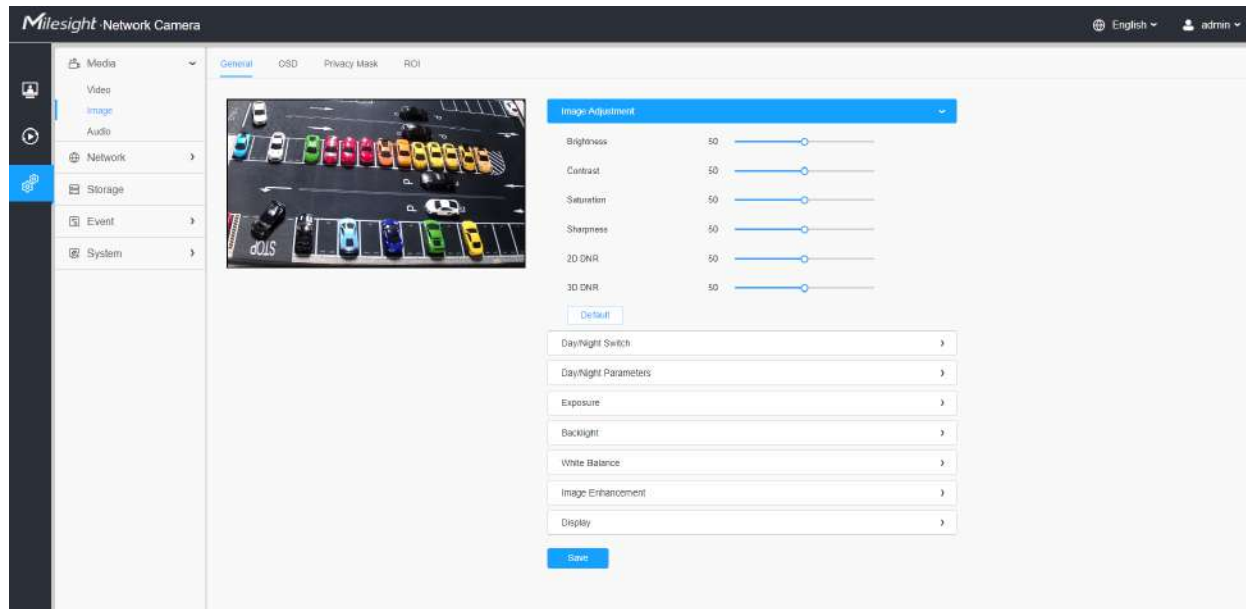

Tabelul 165. Descrierea butoanelor

Parametrii	Introducere a funcției
<b>Luminozitate</b>	Reglați luminozitatea scenei.
<b>Contrast</b>	Reglați culoarea și contrastul luminii.
<b>Saturare</b>	Reglați Saturația imaginii. Saturația mai mare face culorile să pară mai „pure”, în timp ce cea mai mică pare mai „spălată”.
<b>Claritate</b>	Reglați claritatea imaginii. Claritate mai mare clarifică limita pixelilor și face ca imaginea să pară „mai clară”.
<b>2D DNR</b>	Reglați nivelul de reducere a zgomotului.
<b>DNR 3D</b>	Restabiliți luminozitatea, contrastul și saturația la setările implicite.
	Faceți clic pe acest buton pentru a reveni la setarea implicită.

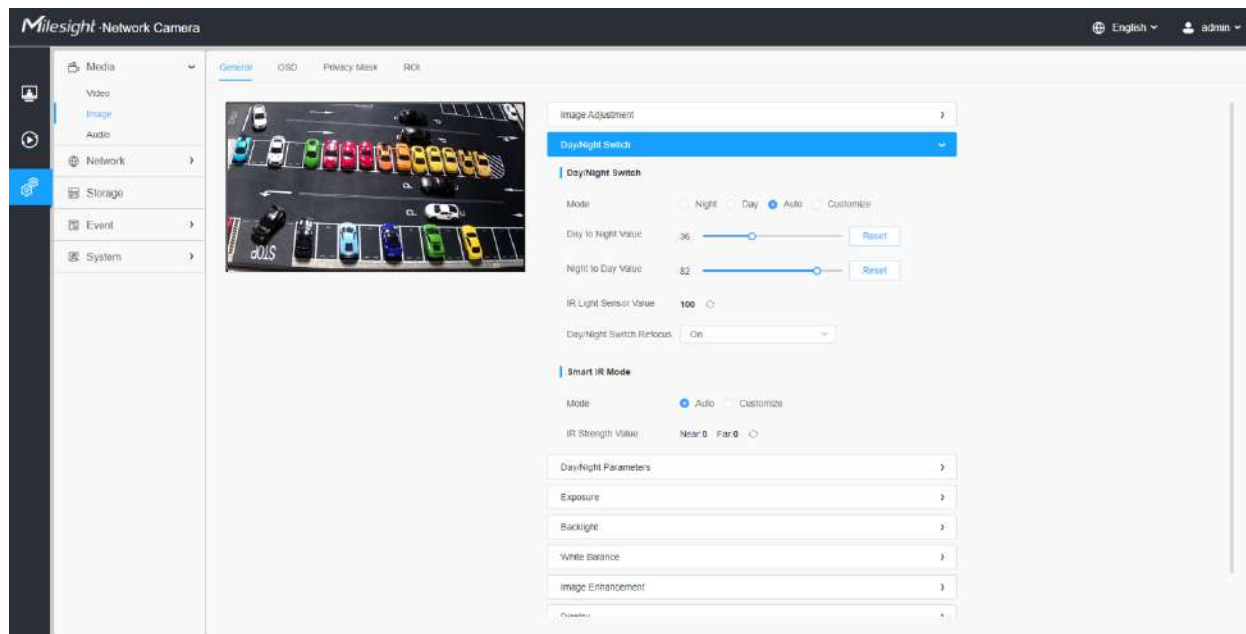

**[Comutare zi/noapte]**

Această opțiune este utilizată pentru a controla modul Zi/Noapte. Și am aplicat **Tehnologie Smart IR II** pe cameră. Combină faza lungă și faza scurtă, îmbunătățind tehnologia LED-urilor IR pentru a oferi o claritate și o calitate mai bună a imaginii, indiferent de distanța obiectului. De asemenea, luminozitatea fazei scurte și a fazei lungi pot fi ajustate manual sau automat pe baza raportului de zoom. Mai mult, cu panoul anti-reflexie IR, transmisia luminii infrarosii este mult crescută.



Există 4 moduri pentru comutarea zi/noapte, inclusiv Noapte, Zi, Auto și Personalizare.

**Tabelul 166. Descrierea opțiunilor**

Parametrii		Introducere a funcției
Zi noapte Intreupator	Noapte	Treceți la modul de noapte în funcție de parametrii modului de noapte. <b>Notă:</b> Există mai mulți parametri, cum ar fi nivelul de expunere, timpul maxim de expunere și intervalul IR-CUT etc., asociați modului.
	Zi	Treceți la modul de zi în funcție de parametrii modului de noapte. <b>Notă:</b> Există mai mulți parametri, cum ar fi nivelul de expunere, timpul maxim de expunere și intervalul IR-CUT etc., asociați modului.
	Auto	Selectați această opțiune pentru a comuta automat modul zi/noapte în funcție de imagine.  <ul style="list-style-type: none"> <li><b>Valoare de la zi la noapte:</b>Puteți seta sensibilitatea pentru comutarea modului zi în modul noapte. Când valoarea curentului senzorului de lumină IR este mai mică decât această valoare, aceasta va comuta Modul Zi în Modul Noapte. Puteți face clic pe  pentru a reseta valoarea până la 36.</li> <li><b>Valoare de noapte la zi:</b>Aceasta este sensibilitatea pentru comutarea modului de noapte în modul de zi. Când valoarea curentului senzorului de lumină IR este mai mare decât această valoare, va fi comutați Modul Noapte în Modul Zi. Puteți face clic pe valoare  pentru a reseta până la 82.</li> <li><b>Valoarea senzorului de lumină IR:</b>Valoarea curentă a senzorului de lumină IR.</li> </ul>

Parametrii		Introducere a funcției
	<b>Personalizați</b>	<p>Selectați această opțiune pentru a personaliza ora de început și ora de sfârșit a nopții.</p> <ul style="list-style-type: none"> <li>• <b>Ora de începere a nopții:</b>Puteți seta ora pentru pornirea modului de noapte.</li> <li>• <b>Ora de sfârșit a nopții:</b>Puteți seta ora pentru pornirea modului Zi.</li> </ul>
	<b>Zi noapte</b> <small>Intrerupator</small> <small>Reconcentrați-vă</small>	Cu această opțiune activată, camera se va refocala atunci când comută între modul zi și modul noapte.

Există 2 moduri pentru modul Smart IR pentru a obține cel mai bun efect, inclusiv Auto și Personalizare.

### Tabelul 167. Descrierea butoanelor

Parametrii		Introducere a funcției
	<b>Auto</b>	Selectați această opțiune pentru a regla automat puterea LED-ului pentru faza scurtă, LED-ul pentru faza lungă pe baza raportului de zoom.
<b>Modul inteligent IR</b>	<b>Personalizați</b>	<p>Selectați această opțiune pentru a regla manual puterea LED-ului pentru faza scurtă, înaltă.</p> <p>Fascicule LED. Puteți da clic  pentru a reseta puterea luminii.</p> <ul style="list-style-type: none"> <li>• <b>Near View IR Level:</b>Reglați puterea luminii nivelului luminii LED-ului Low Beams de la 0 la 100.</li> <li>• <b>Nivel IR Vizualizare departe:</b>Reglați puterea luminii nivelului luminii LED cu faze înalte de la 0 la 100.</li> <li>• <b>Valoarea puterii IR:</b>Afișați valoarea curentă a LED-ului pentru faza scurtă, LED-ul pentru faza lungă.</li> </ul>

[Parametri zi/noapte]

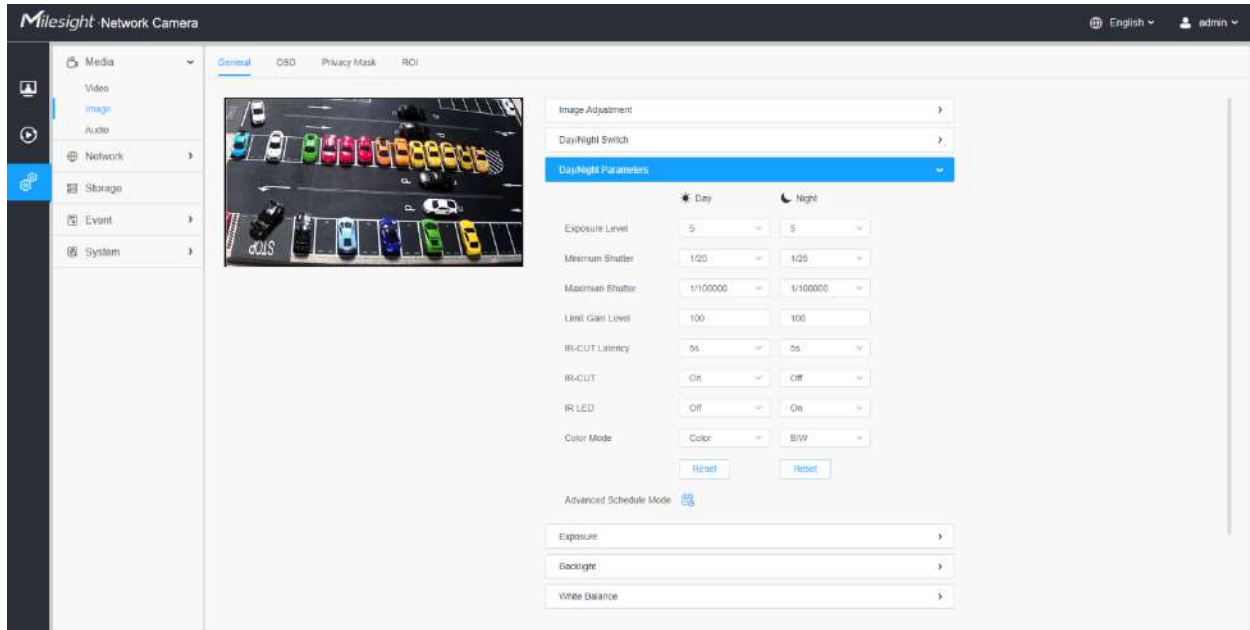

Tabelul 168. Descrierea butoanelor

Parametrii	Introducere a funcției
Nivelul de expunere	Nivelurile 0~10 sunt disponibile pentru a satisface nevoile dvs.
Obturator minim	Obturatorul minim este același cu timpul maxim de expunere. Setează obturatorul minim la 1~1/100000s.
Obturator maxim	Obturatorul maxim este același cu timpul minim de expunere. Setează obturatorul maxim la 1~1/100000s.
Latență IR-CUT	Intervalul de timp pentru comutarea unui mod la altul.
Limită nivelul câștigului	Setează nivelul de câștig limită la 1~100.
IR-CUT	Porniți/dezactivați IR-CUT.
LED IR	Porniți/opriți LED-ul IR.
Modul color	Selectați modul Alb/Negru sau Culoare.

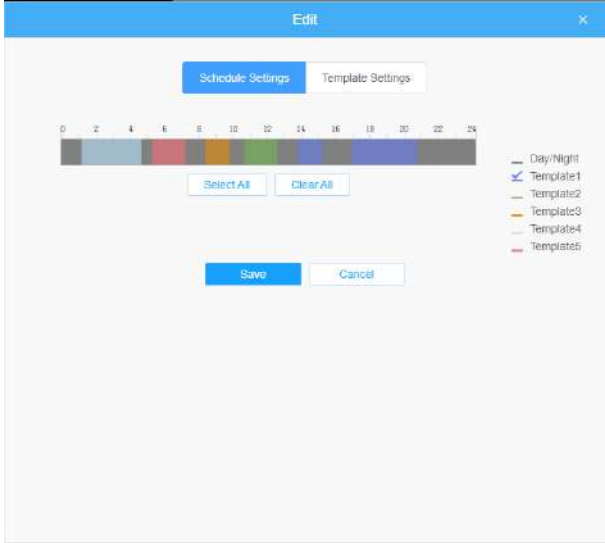
Parametrii	Introducere a funcției
<p style="text-align: center;">   <b>Modul de programare avansat</b> </p>	<p>Aici vă puteți personaliza cerințele speciale pentru diferite ore, apoi modul Zi și modul Noapte se vor comuta automat în funcție de setările dvs.</p> 

**[Expunere]**

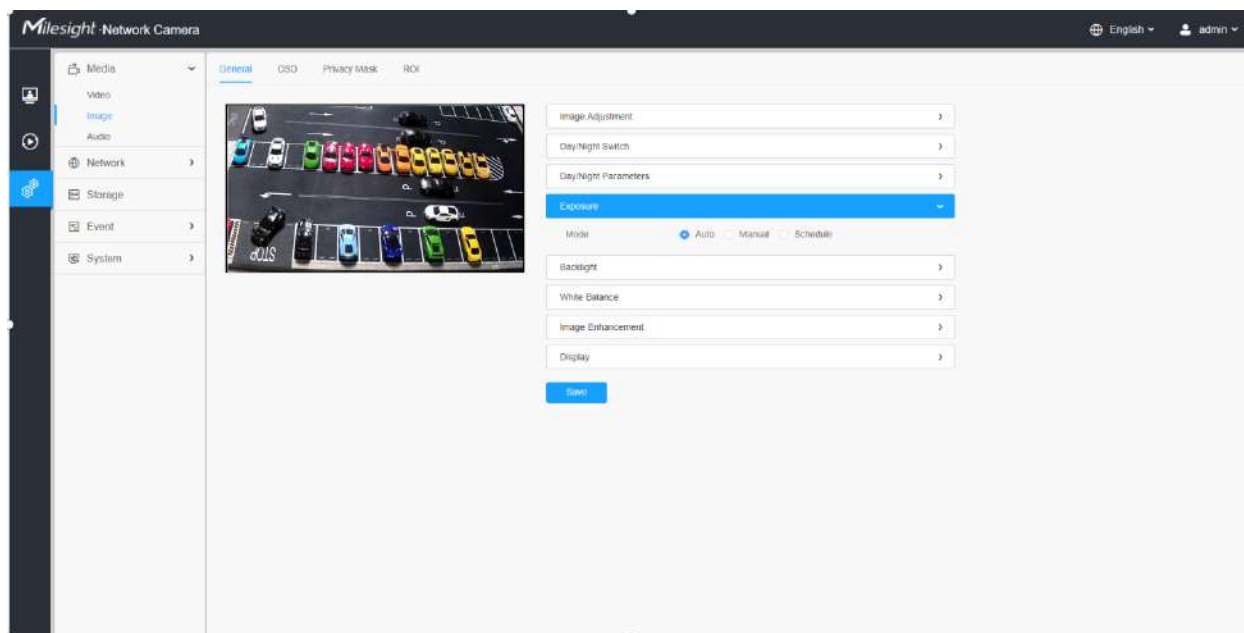

**Tabelul 169. Descrierea butoanelor**



Parametrii	Introducere a funcției
<p style="text-align: center;"><b>Modul de expunere</b></p>	<p>Modul automat, modul manual și modul programare sunt disponibile.</p> <p><b>Mod auto:</b> Camera va ajusta automat luminozitatea în funcție de mediul de lumină.</p> <p><b>Mod manual:</b> Aparatul foto va regla luminozitatea în funcție de valoarea pe care o setați, puteți seta timpul de expunere de la 1~1/100000s, cu cât valoarea este mai mare, cu atât imaginea este mai luminoasă.</p> <p><b>Modul de programare:</b> Puteți personaliza programul pentru a activa/dezactiva modul automat și modul manual.</p> 

[[Iluminare de fundal]]

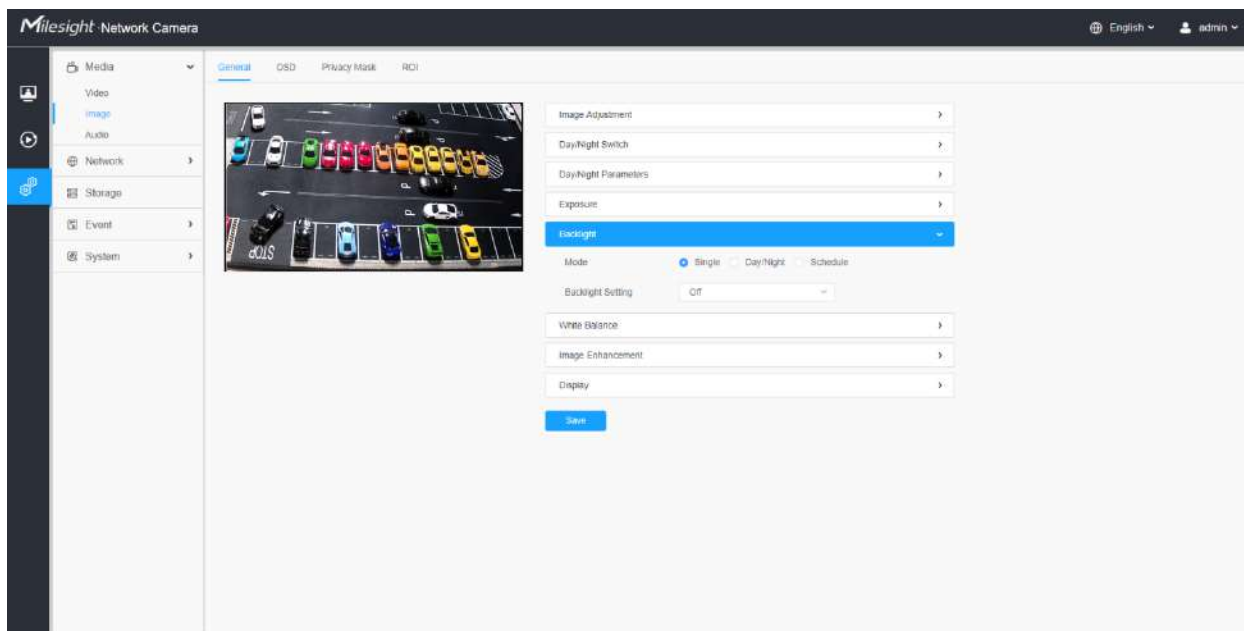

**Tabelul 170. Descrierea butoanelor**

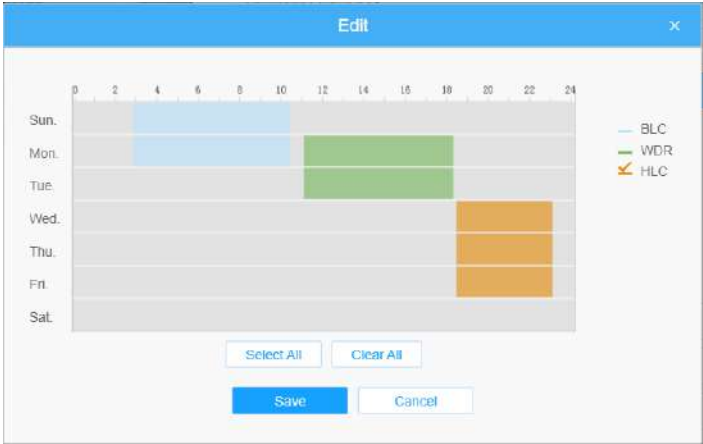
Parametrii	Introducere a funcției
<p><b>Mod iluminare de fundal</b></p>	<p><b>Mod unic:</b> Setează modul unic pentru BLC/WDR/HLC.</p> <p> <b>Notă:</b> Nu acceptați WDR și HLC general când este activat High Frame Rate.</p> <p><b>Mod zi/noapte:</b> Acceptă separat BLC/WDR/HLC în modul Ziua de îmbunătățire/Modul de îmbunătățire nocturnă.</p> <p><b>Modul de programare:</b> Setează modul de programare pentru BLC/WDR/HLC. Puteți personaliza programul pentru a activa/dezactiva modul BLC/WDR/HLC.</p> 

 **Notă:**

- Pentru mai multe detalii despre **Video pornit și dezactivat Milesight WDR**, puteți face clic pe YouTube:

<https://www.youtube.com/watch?v=McoOL0Pyk0w>

- Pentru mai multe detalii despre **Demo video Milesight Ultra Low-light - HLC**, puteți face clic pe YouTube:

<https://www.youtube.com/watch?v=ly8uKWbii40>

- Pentru mai multe detalii despre **Milesight Super WDR Pro**, puteți face clic pe YouTube:

<https://www.youtube.com/watch?v=edsPZXBjRnI>

- Pentru mai multe detalii despre **Performanță Milesight Super WDR**, puteți face clic pe YouTube:

<https://www.youtube.com/watch?v=BKEZ6BW-YZE>

**[Echilibru alb]**

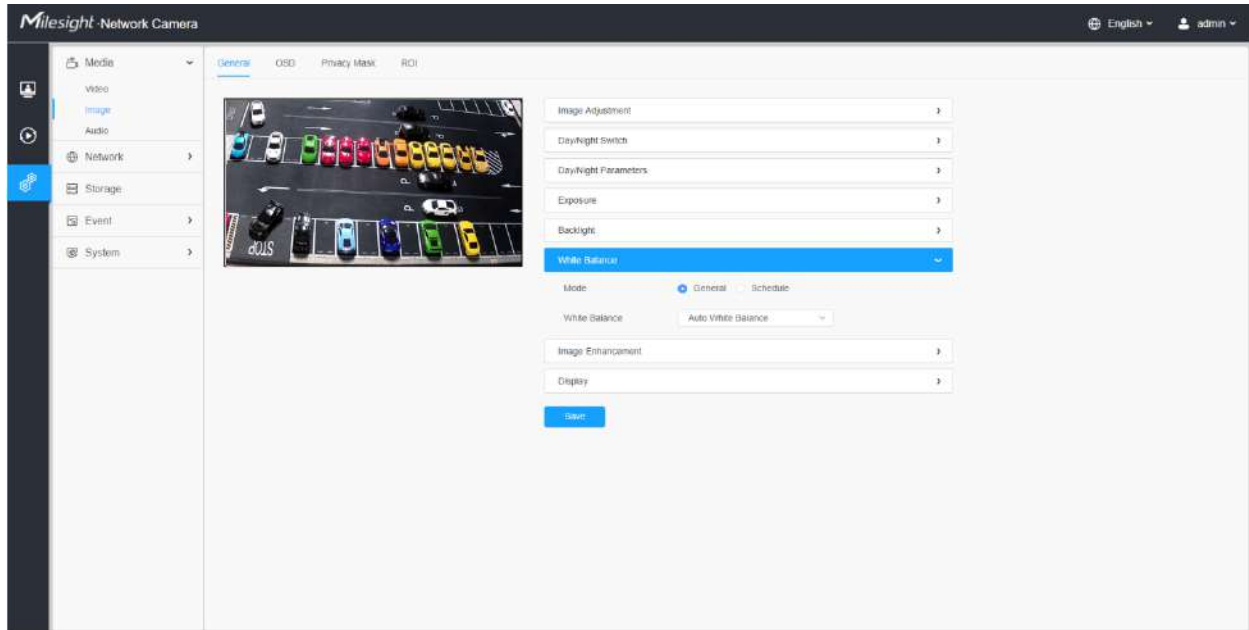

Tabelul 171. Descrierea butoanelor

Parametrii	Introducere a funcției
<p style="text-align: center;"><b>Echilibru alb</b></p>	<p>Pentru a restabili obiectele albe, a eliminat distorsiunea de culoare cauzată de lumina mediului.</p> <p><b>Mod:</b>General și Program sunt disponibile.</p> <hr/> <p><b>Mod general:</b>Selectați un mod de balans de alb după cum este necesar</p> <ul style="list-style-type: none"> <li>• <b>Balans de alb automat:</b>Această opțiune va activa automat funcția de balans de alb.</li> <li>• <b>Balans manual de alb:</b>Setați manual Nivelul de câștig roșu și Nivelul de câștig albastru.</li> <li>• <b>Lampa incandescentă:</b>Selectați această opțiune atunci când lumina este similară cu lampa incandescentă.</li> <li>• <b>Lampă cu lumină caldă:</b>Selectați această opțiune când lumina este similară cu lampa cu lumină caldă.</li> <li>• <b>Lumina naturala:</b> Selectați această opțiune când nu există altă lumină decât lumină naturală.</li> <li>• <b>Lampă fluorescentă:</b>Selectați această opțiune când lumina este similară cu Lampa fluorescentă.</li> </ul>

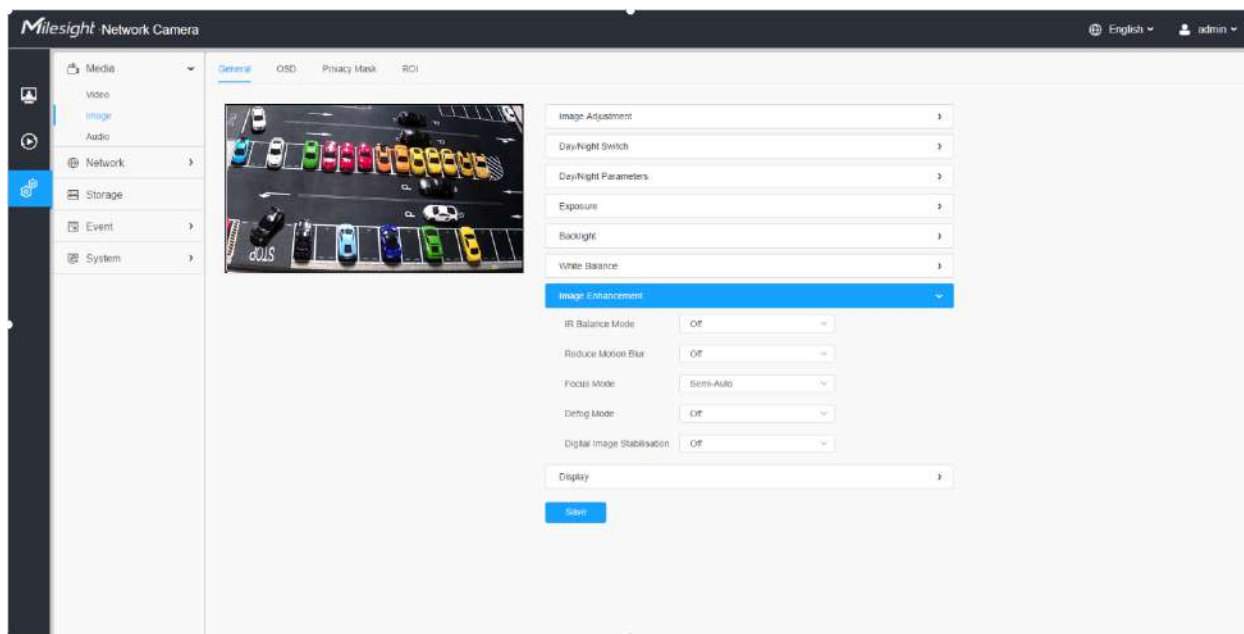

Parametrii	Introducere a funcției
	<p><b>Modul de programare:</b> Selectați această opțiune pentru a personaliza programul pentru a activa/dezactiva modulele de mai sus.</p> 

[De îmbunătățire a imaginii]



Tabelul 172. Descrierea butoanelor

Parametrii	Introducere a funcției
<p><b>Mod de echilibrare IR</b></p>	<p>Există o opțiune de a porni/opri LED-ul IR.</p> <p>Modul IR Balance ar evita problema supraexpunerii și a întunericului, iar LED-ul IR se va schimba în funcție de iluminarea reală.</p>

Parametrii	Introducere a funcției
<p>Reduceți estomparea în mișcare</p>	<p>Activați această funcție pentru a reduce în mod eficient neclaritatea în mișcare a obiectelor.</p> <p>Puteți ajusta nivelul de estompare de la 1 la 100.</p> <p> <b>Notă:</b> Pentru mai multe detalii despre <b>Miesight Deblur</b>, puteți face clic pe YouTube:</p> <p><a href="https://www.youtube.com/watch?v=-vynrami51s">https://www.youtube.com/watch?v=-vynrami51s</a></p>
<p>Modul dezaburire</p>	<p>Efect de imagine mai bun pe vreme cețoasă.</p> <p> <b>Notă:</b></p> <ul style="list-style-type: none"> <li>Pentru mai multe detalii despre <b>Dezaburire milesight</b>, puteți face clic pe YouTube:</li> </ul> <p><a href="https://www.youtube.com/watch?v=a9od7Trao4U">https://www.youtube.com/watch?v=a9od7Trao4U</a></p>
<p>Stabilizare digitală a imaginii</p>	<p>Reduceți neclaritatea și tremurarea imaginii.</p>

## [Afișa]

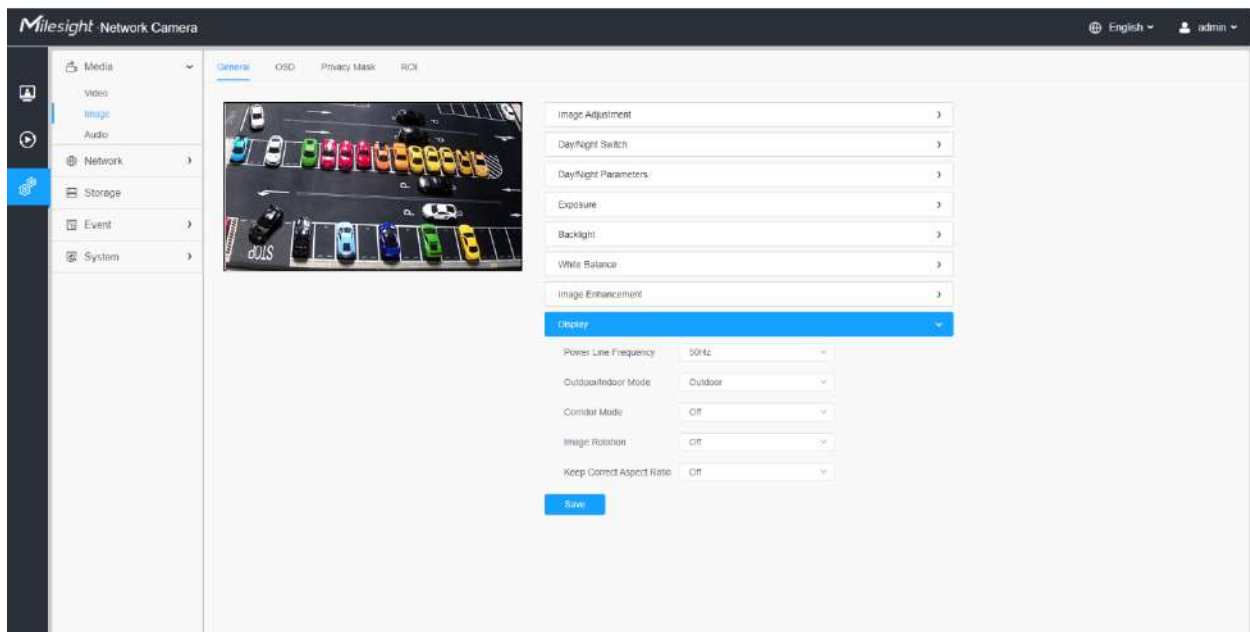

Tabelul 173. Descrierea butoanelor

Parametrii	Introducere a funcției
<p>Frecvența liniei de alimentare</p>	<p>60 Hz și 50 Hz sunt disponibile.</p>
<p>Modul exterior/interior</p>	<p>Selecționați modul interior sau exterior pentru a vă satisface nevoile.</p>

Parametrii	Introducere a funcției
<b>Modul Coridor</b>	Există trei opțiuni disponibile, puteți selecta una pentru a satisface nevoia dvs. <b>Off:</b> Păstrați imaginea în direcția normală. <b>În sensul acelor de ceasornic 90°:</b> Rotiți imaginea cu 90° în sensul acelor de ceasornic. <b>În sens invers acelor de ceasornic 90°:</b> Rotiți imaginea cu 90° în sens invers acelor de ceasornic.
<b>Rotația imaginii</b>	Există patru opțiuni disponibile, puteți selecta una pentru a satisface nevoia dvs. <b>Off:</b> Păstrați imaginea în direcția normală. <b>Rotire 180°:</b> Imaginea cu susul în jos. <b>Întoarcerea orizontală:</b> Întoarceți imaginea pe orizontală. <b>Întoarcere verticală:</b> Întoarceți imaginea pe verticală.
<b>Păstrați raportul de aspect corect</b>	Cu această opțiune activată, camera va preveni distorsiunea imaginii atunci când raportul de rezoluție este modificat.

## OSD

The screenshot displays the OSD configuration page for a Milesight Network Camera. The main area shows a live video feed with green OSD text overlaid. The configuration panel on the right includes the following settings:

- Regular:** Font Size: Medium, Font Color: (color picker), Background Color: (color picker).
- Video Title:** Show Video Title: checked, Text Position: Top-Left, Zoom Status: 5 s.
- Timestamp:** Show Timestamp: checked, Date Position: Top-Right, Date Format: DDMMYYYY.

At the bottom of the configuration panel, there is a checkbox for 'Copy to Other Streams' (set to 2) and a 'Save' button.

**Tabelul 174. Descrierea butoanelor**

Parametrii	Introducere a funcției
<b>Flux video</b>	Activați pentru a seta OSD pentru fluxul principal și fluxul secundar.
<b>Marimea fontului</b>	Cel mai mic/Mic/Mijloc/Mare/Cel mai mare/Automat sunt disponibile pentru titlu și dată.
<b>Culoare font</b>	Activați pentru a seta o culoare diferită pentru titlu și dată.

Parametrii	Introducere a funcției
<b>Culoare de fundal</b>	<p>Activați pentru a seta culori diferite pentru afișarea informațiilor de fundal pe ecran.</p> <p>Puteți seta diferite culori pentru fontul și fundalul imaginii, apoi OSD-ul imaginii se va afișa după cum urmează:</p> 
<b>Afișați titlul videoclipului</b>	Bifați caseta de selectare pentru a afișa titlul videoclipului.
<b>Titlul videoclipului</b>	Personalizați conținutul OSD.
<b>Poziția textului</b>	Poziția de afișare OSD pe imagine.
<b>Afișați marca temporală</b>	Bifați caseta pentru a afișa data pe imagine.
<b>Data Poziția</b>	Poziția de afișare a datei pe imagine.
<b>Formatul datei</b>	Formatul datei.
<b>Copiați în alte fluxuri</b>	Copiați setările în alte fluxuri.



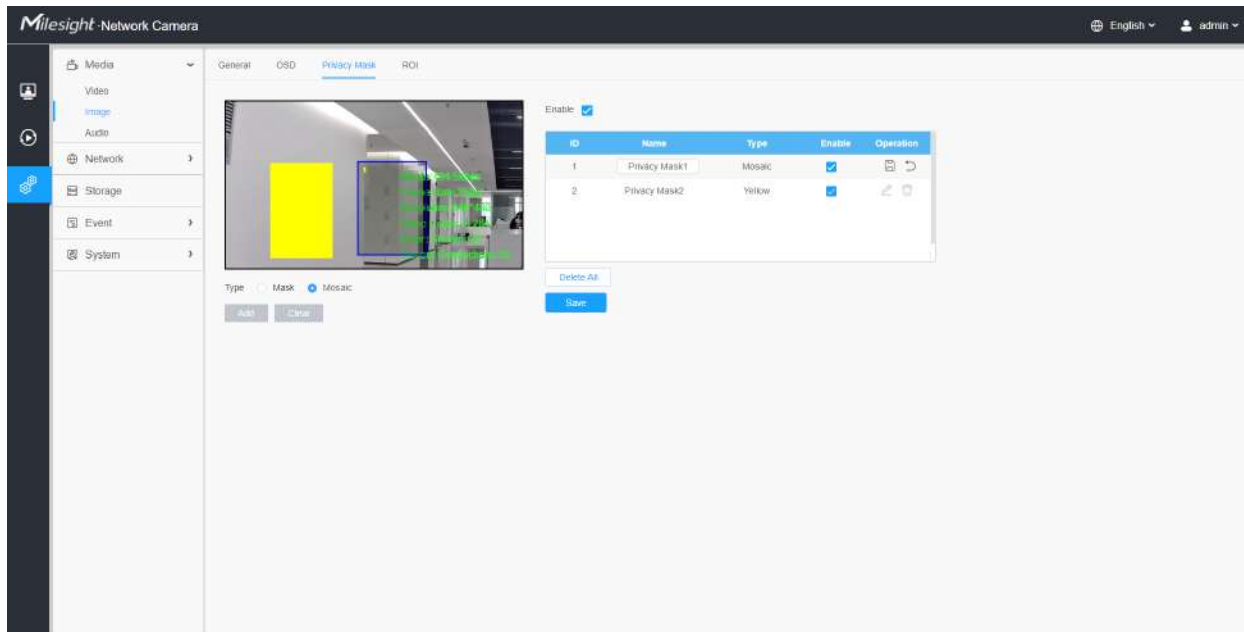

**Mască de confidențialitate**

Masca de confidențialitate permite acoperirea anumitor zone din videoclipul în direct pentru a preveni vizualizarea și înregistrarea anumitor locuri din zona de supraveghere.

Puteți selecta tipul de culoare și tipul de mozaic de utilizat pentru acoperirea anumitor zone din videoclipul live. Tipul mozaic poate menține continuitatea imaginii și poate îmbunătăți efectul vizual. Sunt acceptate până la 28 de zone de mască, care include 24 de zone de mască și 4 zone de mozaic.

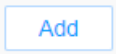

**Tabelul 175. Descrierea butoanelor**

Parametrii	Introducere a funcției	
<b>Permite</b>	Bifați caseta de validare pentru a activa funcția Mască de confidențialitate.	
<b>Tip</b>	Selectați tipul de utilizat pentru zonele de confidențialitate, sunt disponibile două tipuri: Mască și Mozaic.	
	Desenați o zonă de confidențialitate pe videoclipul live, după cum este necesar.	
	Ștergeți zona pe care ați desenat-o în videoclipul live.	
<b>Operațiune</b>		Activați/dezactivați zonele ROI selectate.
		Schimbați culoarea zonei Măști, sunt disponibile opt culori: alb, negru, albastru, galben, verde, maro, roșu și violet
		Ștergeți zona măștii de confidențialitate

## **ROI**

Regiunea de interes (deseori abreviată ROI) este un subset selectat de eşantioane dintr-un set de date identificat pentru un anumit scop. Utilizatorii pot selecta până la 8 regiuni cheie ale unei scene pentru a le transmite prin fluxuri separate pentru previzualizare și înregistrare țintită.



Prin utilizarea tehnologiei Milesight ROI, mai mult de 50% din rata de biți poate fi salvată și, prin urmare, se solicită mai puțină lățime de bandă și se reduce utilizarea stocării. Deci, în funcție de aceasta, puteți seta o rată de biți mică pentru rezoluție înaltă.

**Notă:** Pentru mai multe detalii despre cum să setați rentabilitatea investiției, consultați <https://milesight.freshdesk.com/a/solutions/articles/69000643441>.

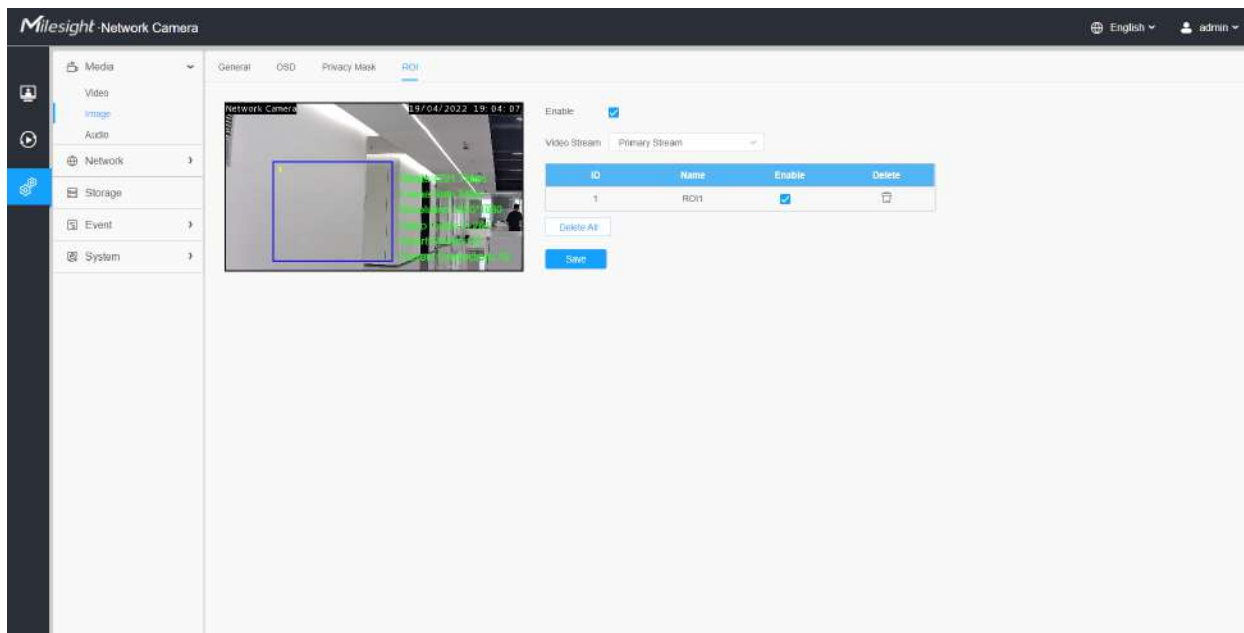

**Tabelul 176. Descrierea butoanelor**

Parametrii	Introducere a funcției	
Permite	Bifați caseta de selectare pentru a activa funcția ROI.	
Flux video	Alegeți fluxul video.	
ROI	<input type="checkbox"/> / <input checked="" type="checkbox"/>	Activați/dezactivați zonele ROI selectate.
		Ștergeți zonele ROI selectate.
Sterge tot	Ștergeți toate zonele pe care le-ați desenat înainte.	

**Notă:**

- Puteți seta o rată de biți scăzută. De exemplu, puteți seta o rată de biți cu 512Kbps și o rezoluție cu 1080P, apoi puteți vedea că calitatea imaginii ROI este mai clară și mai fluentă decât în cealaltă regiune.

## Audio

### Audio

Această funcție audio vă permite să auziți sunetul de la cameră sau să vă transmiteți sunetul către partea camerei. O comunicare bidirecțională este, de asemenea, posibil să fie realizată cu această caracteristică. Alarma poate fi declanșată atunci când intrarea audio este peste un anumit nivel de alarmă pe care l-ați setat, iar sunetul configurat poate fi redat atunci când apare o alarmă.

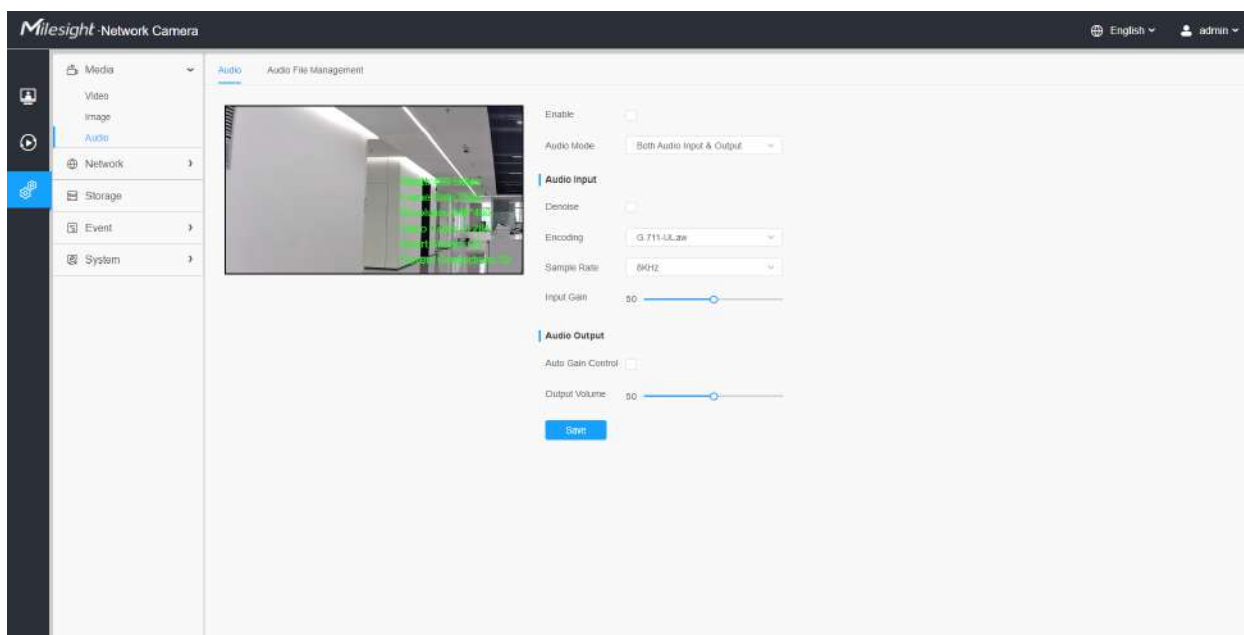

**Tabelul 177. Descrierea butoanelor**

Parametrii	Introducere a funcției
Permite	Bifați caseta de selectare pentru a activa funcția audio.
Modul audio	Intrare audio/Ieșire audio/Atât intrare cât și ieșire audio sunt optionale.

Parametrii	Introducere a funcției
Intrare audio	<p><b>Dezgomot:</b>Setați-l ca On/Off. Când activați funcția, zgomotul detectat poate fi filtrat.</p> <p><b>Codificare:</b>G.711-ULaw, G.711-ALaw, AAC LC, G.722 și G.726 sunt disponibile</p> <p><b>Rata de biți audio:</b>Funcția este disponibilă numai pentru AAC LC și acceptă până la 48 kbps.</p> <p><b>Rata simplă:</b>Sunt disponibile 8KHz, 16KHz, 32KHz, 44,1KHz și 48KHz.</p> <p><b>Câștig de intrare:</b>Nivel de câștig audio de intrare, 0-100.</p> <p><b>Nivel de alarmă:</b>Alarma va fi declanșată dacă alarma vocală este activată și volumul de intrare câștigat este mai mare decât nivelul alarmei, 1-100.</p>
Iesire audio	<p><b>Control automat al câștigului:</b>Această funcție este doar pentru seria H.265, îmbunătățește calitatea audio</p> <p><b>Volum de ieșire:</b>Reglați volumul de ieșire</p>

### Gestionare automată a fișierelor

Puteți încărca până la 5 fișiere audio manual pe Flash sau pe cardul SD pe pagina web Audio și, de asemenea, puteți edita numele fișierului audio la încărcare.

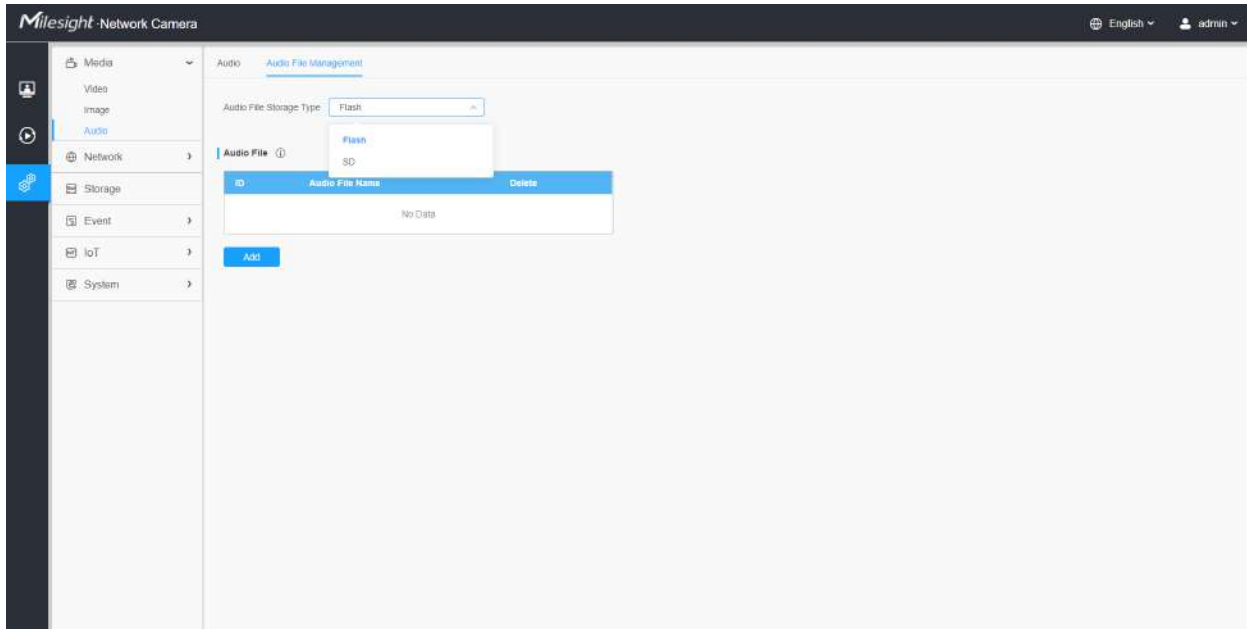

### Notă:

- Modul audio și Ieșirea audio sunt doar pentru anumite module.
- Suportă numai fișiere audio „.wav” cu tip codec PCM/PCMU/PCMA, 64 kbps sau 128 kbps și nu mai mult de 500 kbps.

## 4.7.2 Rețea

De bază

### TCP/IP

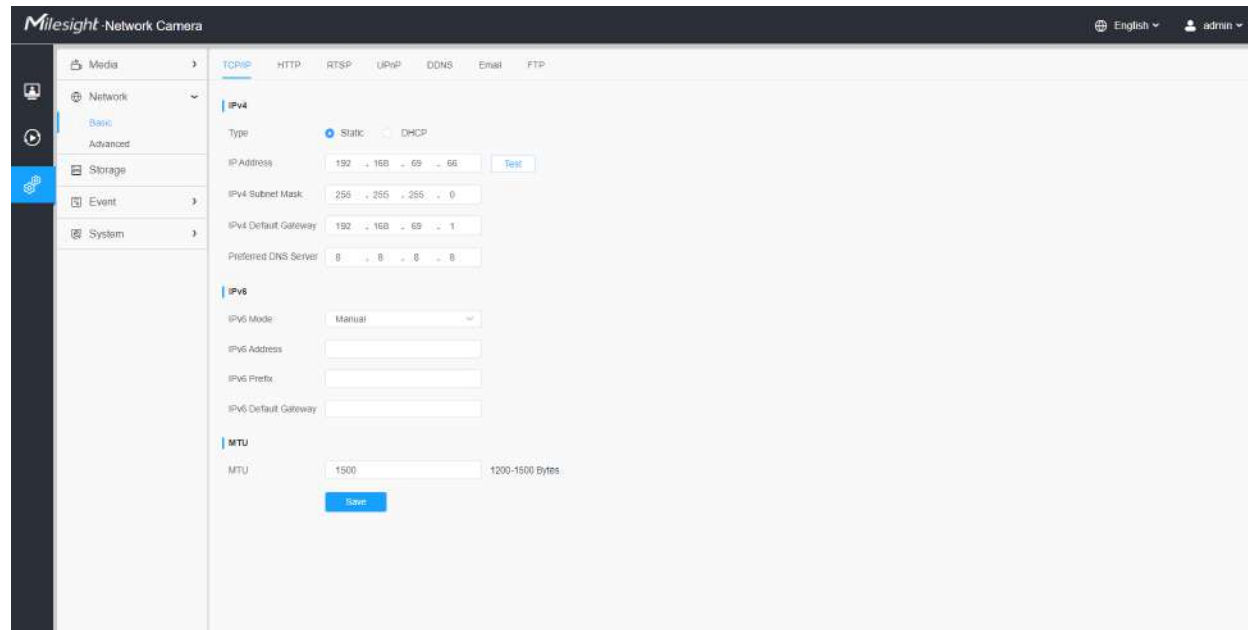

**Tabelul 178. Descrierea butoanelor**

Parametrii	Introducere a funcției
<p><b>IPv4</b></p>	<p><b>Tip:</b>Tipul static și Tipul DHCP sunt opționale pentru ca utilizatorul să obțină automat adresa IPv4 sau să utilizeze o adresă IP fixă.</p> <p><b>Adresa IPv4:</b>O adresă care a folosit pentru a identifica o cameră de rețea în rețea.</p> <p> <b>Notă:</b>TheTestbutonul este folosit pentru a testa dacă IP-ul este în conflict.</p> <p><b>Mască de subrețea IPv4:</b>Este folosit pentru a identifica subrețeaua în care se află camera de rețea.</p> <p><b>Gateway implicit IPv4:</b>Adresa implicită a routerului.</p> <p><b>Server DNS preferat:</b>Serverul DNS traduce numele domeniului în adresă IP.</p>

Parametrii	Introducere a funcției
<b>IPv6</b>	<p><b>Mod IPv6:</b>Alegeți diferite moduri pentru IPv6: Manual/Reclamă rută/DHCPv6</p> <p><b>Adresa IPv6:</b>Adresă IPv6 utilizată pentru a identifica o cameră de rețea în rețea</p> <p><b>Prefix IPv6:</b>Definiți lungimea prefixului adresei IPv6</p> <p><b>Gateway implicit IPv6:</b>Adresa IPv6 implicită a routerului</p>
<b>MTU</b>	Unitate de transmisie maximă. Valoarea implicită este 1500. Puteți personaliza valoarea de la 1200 la 1500 după cum este necesar.
<b>Save</b>	Salvați configurația.

## HTTP

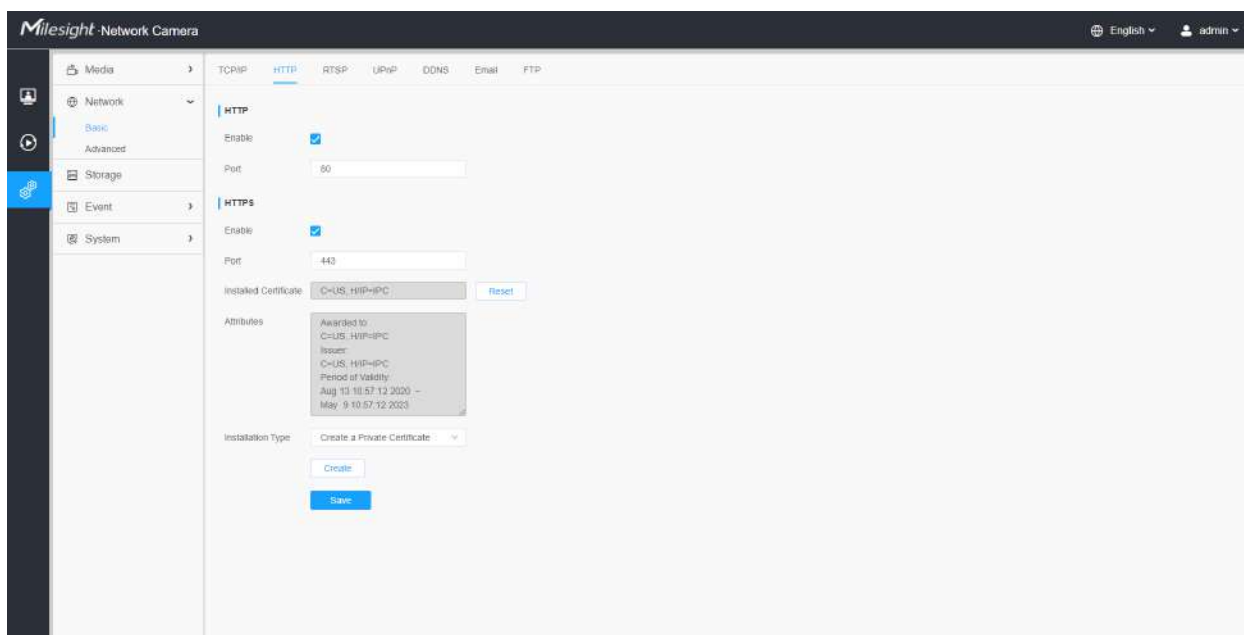

**Tabelul 179. Descrierea butoanelor**

Parametrii	Introducere a funcției
<b>HTTP</b>	<p><b>Permite:</b>Începeți sau opriți utilizarea HTTP.</p> <p><b>Port:</b>Portul de autentificare Web GUI, implicit este 80, la fel cu portul ONVIF.</p>

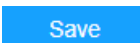
Parametrii	Introducere a funcției
HTTP-uri	<p><b>Permite:</b>Începeți sau opriți utilizarea HTTP-urilor.</p> <p><b>Port:</b>Port de conectare Web GUI prin HTTPS, implicit este 443.</p> <p> <b>Notă:</b>Pentru mai multe detalii despre cum să utilizați activarea accesului HTTPS, vă rugăm să consultați <a href="https://milesight.freshdesk.com/a/solutions/articles/69000797384">https://milesight.freshdesk.com/a/solutions/articles/69000797384</a>.</p>
Certificat instalat	Încărcați și setați certificatul SSL.
Atribute	
Tip de instalare	
	Salvați configurația.



Tabelul 180. URL-urile HTTP sunt după cum urmează:

Curent	URL
Fluxul principal	http://username:parola@IP:port/ipcam/mjpeg.cgi
Flux secundar	http://nume utilizator:parolă@IP:port/ipcam/mjpegcif.cgi
Fluxul terțiar	http://username:parola@IP:port/ipcam/mjpegthird.cgi

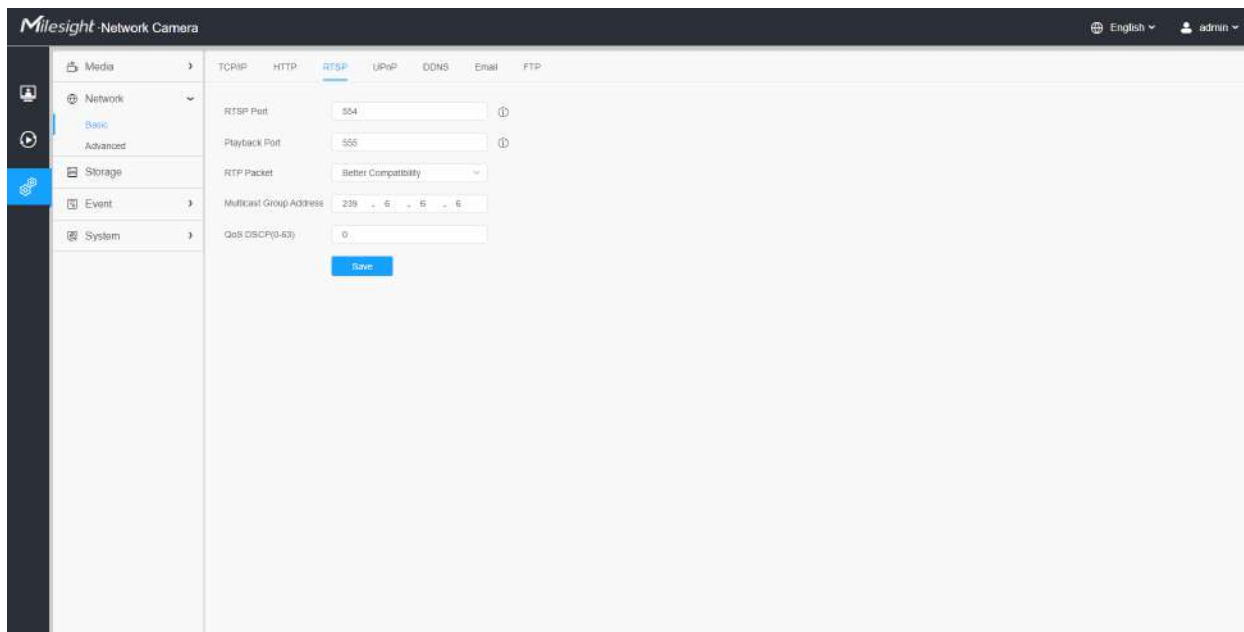
**RTSP**



Tabelul 181. Descrierea butoanelor

Parametrii	Introducere a funcției
Port RTSP	Portul RTSP, implicit este 554.
Port de redare	Port de redare Portul de redare, implicit este 555.  <b>Notă:</b> Portul 0 înseamnă închiderea funcției de redare.
Pachetul RTP	Există două opțiuni pentru o compatibilitate mai bună și o performanță mai bună, dacă imaginea camerei dvs. se încurcă, vă rugăm să comutați această opțiune.
Adresa grupului multicast	Suportă funcția multicast.
QoS DSCP	Intervalul de valori valid al DSCP este 0-63.
	Salvați configurația.

Tabelul 182. URL-urile RTSP sunt după cum urmează:

Curent	URL
Fluxul principal	rtsp://IP:RTSP Port/main
Flux secundar	rtsp://IP:RTSP Port/sub
Fluxul terțiar	rtsp://IP:RTSP Port/third

**Notă:**

- DSCP se referă la punctul de cod de serviciu diferențiat; iar valoarea DSCP este utilizată în antetul IP pentru a indica prioritatea datelor.
- Este necesară o repornire pentru ca setările să intre în vigoare.

**UPnP**

Universal Plug and Play (UPnP) este o arhitectură de rețea care oferă compatibilitate între echipamentele de rețea, software-ul și alte dispozitive hardware. Protocolul UPnP permite dispozitivelor să se conecteze fără probleme și să simplifice implementarea rețelelor în mediile casnice și corporative. Cu funcția activată, nu trebuie să configurați maparea portului pentru fiecare port, iar camera este conectată la rețeaua Wide Area prin router.

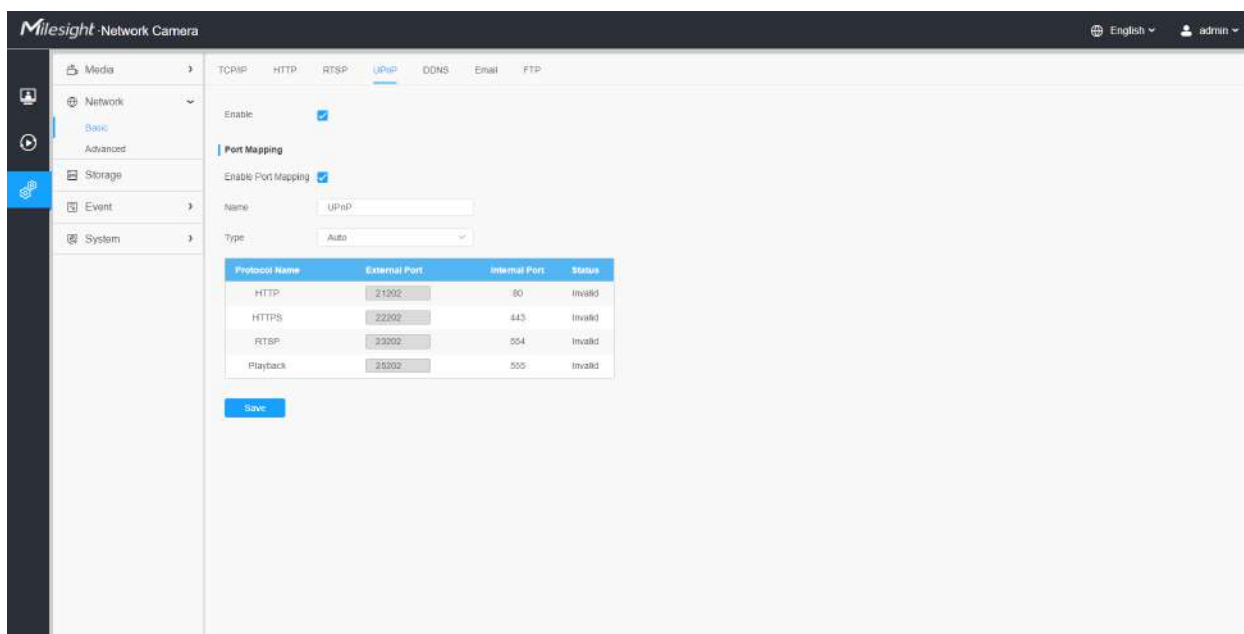
**Tabelul 183. Descrierea butoanelor**

Parametrii	Introducere a funcției
<b>Permite</b>	Bifați caseta de selectare pentru a activa funcția UPnP.
<b>Activați maparea portului</b>	Bifați caseta de selectare pentru a activa Maparea portului
<b>Nume</b>	Numele dispozitivului detectat online poate fi editat



Parametrii	Introducere a funcției
<p><b>Tip</b></p>	<p><b>Auto:</b> Obțineți automat portul HTTP și RTSP corespunzător, fără setări</p> <p><b>Manual:</b> Trebuie să setați manual portul HTTP și portul RTSP corespunzător. Când alegeți Manual, puteți personaliza singur valoarea numărului portului</p>
<p>Save</p>	Salvați configurația.

## DDNS

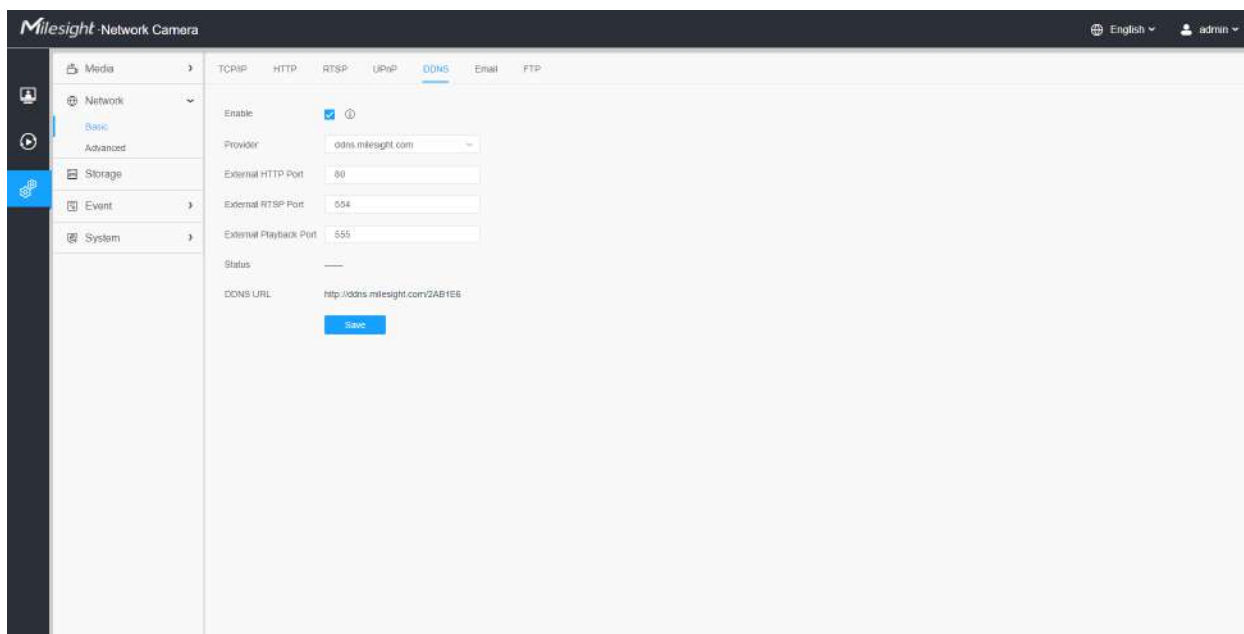

DDNS vă permite să accesați camera prin nume de domeniu în loc de adresa IP. Reușește să schimbe adresa IP și să actualizeze informațiile domeniului în mod dinamic. Trebuie să vă înregistrați un cont de la un furnizor.

 **Notă:** Pentru mai multe detalii despre cum să setați DDNS, consultați <https://milesight.freshdesk.com/a/solutions/articles/69000643406>.



Puteți alege „ddns.milesight.com” ca furnizor pentru DDNS. După activare, puteți accesa dispozitivul prin adresa URL „http://ddns.milesight.com/MAC address”.

## **Tabelul 184. Descrierea butoanelor**

Parametrii	Introducere a funcției
<b>Activați DDNS</b>	Bifați caseta pentru a activa serviciul DDNS.  <b>Notă:</b> Vă recomandăm să activați și să configurați porturile UPnP care pot fi utilizate direct în DDNS.
<b>Furnizor</b>	Obțineți asistență de la furnizorul DDNS: ddns.milesight.com, freedns.afraid.org, dyndns.org, www.no-ip.com, www.zoneedit.com. De asemenea, puteți personaliza furnizorul pentru DDNS.
<b>Hash</b>	Un șir folosit pentru verificare, numai pentru „freedns.afraid.org”.
<b>Nume de utilizator</b>	Numele contului de la furnizorul DDNS, indisponibil pentru „freedns.afraid.org”.
<b>Parola</b>	Parola contului, indisponibilă pentru „freedns.afraid.org”.
<b>Nume gazdă</b>	Numele DDNS este activat în cont.
<b>stare</b>	Afișează starea de rulare a DDNS.
	Salvați configurația.

 **Notă:**

- Vă rugăm să efectuați redirectionarea portului pentru portul HTTP și portul RTSP înainte de a utiliza DDNS Milesight.
- Asigurați-vă că numărul portului intern și extern al RTSP sunt același.

**E-mail**

Fișierele video de alarmă pot fi trimise către un anumit cont de e-mail prin serverul SMTP. Trebuie să configurați corect setările de e-mail înainte de a o utiliza.

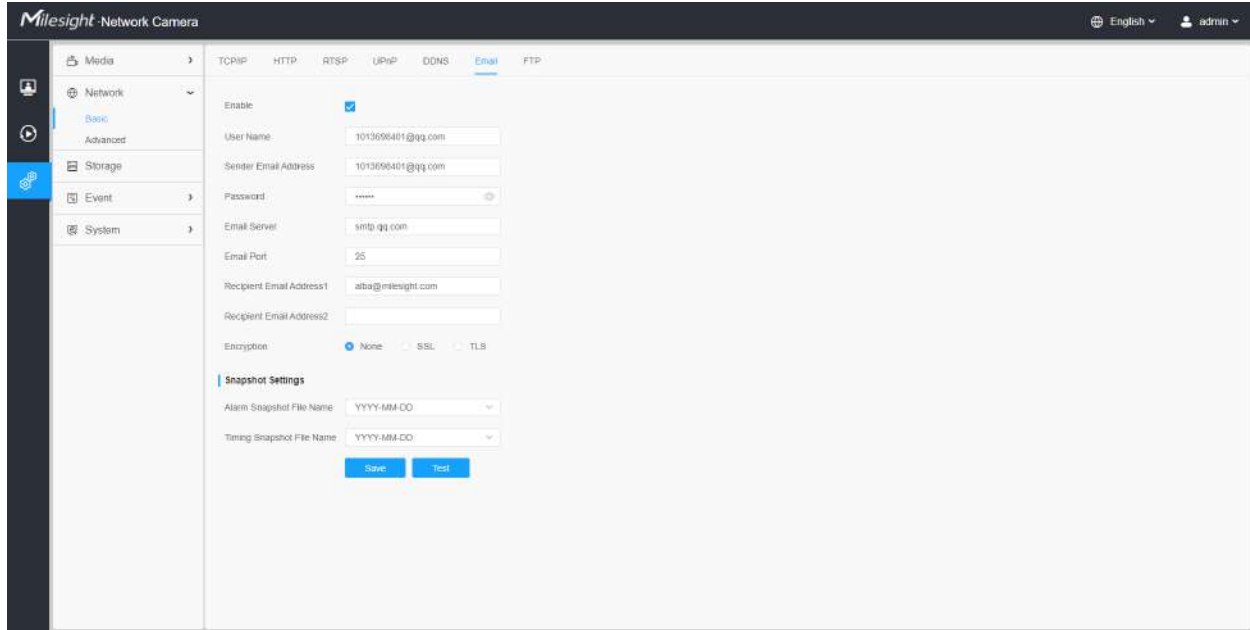

Tabelul 185. Descrierea butoanelor

Parametrii	Introducere a funcției
<b>Permite</b>	Bifați caseta de selectare pentru a activa funcția de e-mail.
<b>Nume de utilizator</b>	Numele expeditorului. De obicei, este același cu numele contului.
<b>Adresa de e-mail a expeditorului</b>	Adresă de e-mail pentru a trimite fișiere video atașate e-mail-urilor.
<b>Parola</b>	Parola expeditorului.
<b>Server de e-mail</b>	Adresa IP a serverului de e-mail sau numele gazdei (de exemplu, smtp.gmail.com).
<b>Portul de e-mail</b>	Portul TCP/IP implicit pentru SMTP este 25 (nesecurizat). Pentru portul SSL/TLS, depinde de e-mailul pe care îl utilizați.
<b>Adresa de e-mail a destinatarului1</b>	Adresă de e-mail pentru a primi fișiere video.
<b>Adresa de e-mail a destinatarului2</b>	Adresă de e-mail pentru a primi fișiere video.
<b>Criptare</b>	Bifați caseta de selectare pentru a activa SSL sau TLS dacă acest lucru este cerut de serverul SMTP.

Parametrii	Introducere a funcției
Setări instantanee	<p><b>Nume fișier instantaneu alarmă:</b>Implicit(AAAA-LL-ZZ) /LL-ZZ-AAAA/ ZZ-LL-AAAA/ Adăugați prefix/ Suprascrieți cu numele fișierului de bază/ Personalizați sunt disponibile.</p> <p><b>Nume fișier instantaneu:</b>Implicit(AAAA-LL-ZZ) /LL-ZZ-AAAA/ ZZ-LL-AAAA/ Adăugați prefix/ Suprascrieți cu numele fișierului de bază/ Personalizați sunt disponibile.</p>
<div style="text-align: center; background-color: #007bff; color: white; padding: 5px; width: fit-content; margin: 0 auto;">Save</div>	Salvați configurația.
<div style="text-align: center; background-color: #007bff; color: white; padding: 5px; width: fit-content; margin: 0 auto;">Test</div>	Testați dacă configurația a reușit.

 **Notă:**Puteți consulta următorul sfat pentru numele fișierului pentru a personaliza numele fișierului.

File Name Tip  
 &Device - Device Name  
 &Y - Year  
 &M - Month  
 &D - Day  
 &h - hour  
 &m - minute  
 &s - second  
 &ms - millisecond  
 && - &

## **FTP**

Fișierele video de alarmă pot fi trimise către un anumit server FTP. Trebuie să configurați corect setările FTP înainte de a-l utiliza.

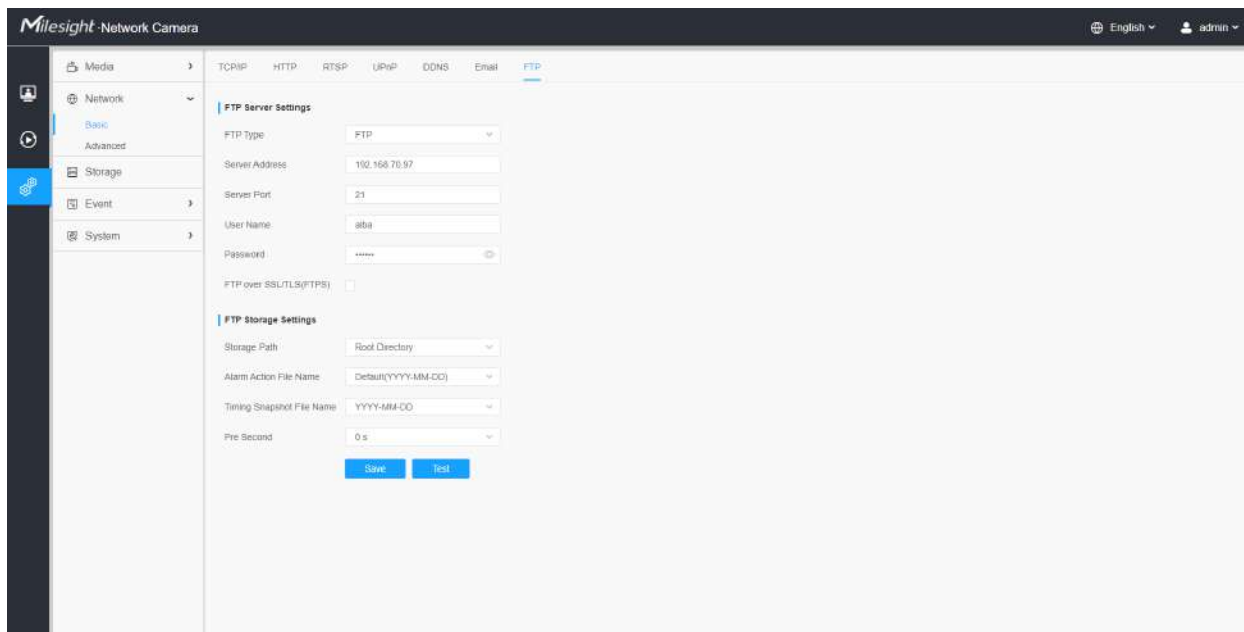

Tabelul 186. Descrierea butoanelor

Parametrii		Introducere a funcției
Setări server FTP	Tip FTP	FTP și SFTP sunt opționale.
	Adresa serverului	Adresa serverului FTP/SFTP.
	Portul serverului	Portul serverului FTP. În general este 21. Portul serverului SFTP. În general este 22.
	Nume de utilizator	Numele de utilizator folosit pentru a vă conecta la serverul FTP/SFTP.
	Parola	Parolă de utilizator.
Stocare FTP Setări	Calea de stocare	Calea de stocare unde video și imaginea vor fi încărcate pe serverul FTP. Sunt disponibile patru tipuri de căi de stocare FTP, inclusiv Director rădăcină, Director părinte, Director copil și Personalizare.
	Directorul Parinte	Alegeți Adresă IP/Nume dispozitiv/Dată ca nume de folder al Directorului părinte sau personalizați numele folderului.
	Directorul copiilor	Alegeți Adresa IP/Numele dispozitivului/Data ca nume de folder al Directorului copil sau personalizați numele folderului.

Parametrii		Introducere a funcției
<b>Stocare FTP Setări</b>	Mai multe niveluri Numele fișierului	Dacă calea de stocare este mai mare de două niveluri, introduceți aici manual calea de stocare FTP pe mai multe niveluri.
	Ațiune de alarmă Nume de fișier	Alegeți valoarea implicită (AAAA-LL-ZZ) sau personalizați numele fișierului de acțiune de alarmă.
	Numele fișierului video	Dacă alegeți să personalizați numele fișierului de acțiune de alarmă, sunt disponibile AAAA-LL-ZZ/ LL-ZZ-AAAA/ ZZ-LL-AAAA/ Adăugați prefix.
	Nume fișier imagine	Dacă alegeți să personalizați numele fișierului de acțiune de alarmă, sunt disponibile AAAA-LL-ZZ/ LL-ZZ-AAAA/ ZZ-LL-AAAA/ Adăugați prefix.
	Instantaneu de sincronizare Nume de fișier	Implicit(AAAA-LL-ZZ) /LL-ZZ-AAAA/ ZZ-LL-AAAA/ Adăugați prefix/ Suprascrierea cu numele fișierului de bază sunt disponibile.
	<b>Pre Secunda</b>	Rezervați timpul de înregistrare înainte de alarmă, 0~10 sec.
<b>Save</b>		Salvați configurația, 0s ~ 10s sunt opționale.
<b>Test</b>		Testați dacă configurația a reușit.

### Notă:

- Directorul părinte va fi sub Directorul rădăcină, iar Directorul copilului va fi sub Directorul părinte.
- Puteți consulta următorul sfat pentru numele fișierului pentru a personaliza numele fișierului.

## Avansat

### VLAN

Un LAN virtual (VLAN) este orice domeniu de difuzare care este partiționat și izolat într-o rețea de calculatoare la nivelul de legătură de date (nivelul OSI 2). LAN este o abreviere a rețelei locale. VLAN-urile permit administratorilor de rețea să grupeze gazde împreună, chiar dacă gazdele nu sunt pe același comutator de rețea. Acest lucru poate simplifica foarte mult proiectarea și implementarea rețelei, deoarece apartenența la VLAN poate fi configurată prin software. Fără VLAN-uri, gruparea gazdelor în funcție de nevoile lor de resurse necesită munca de relocare a nodurilor sau recablarea legăturilor de date.

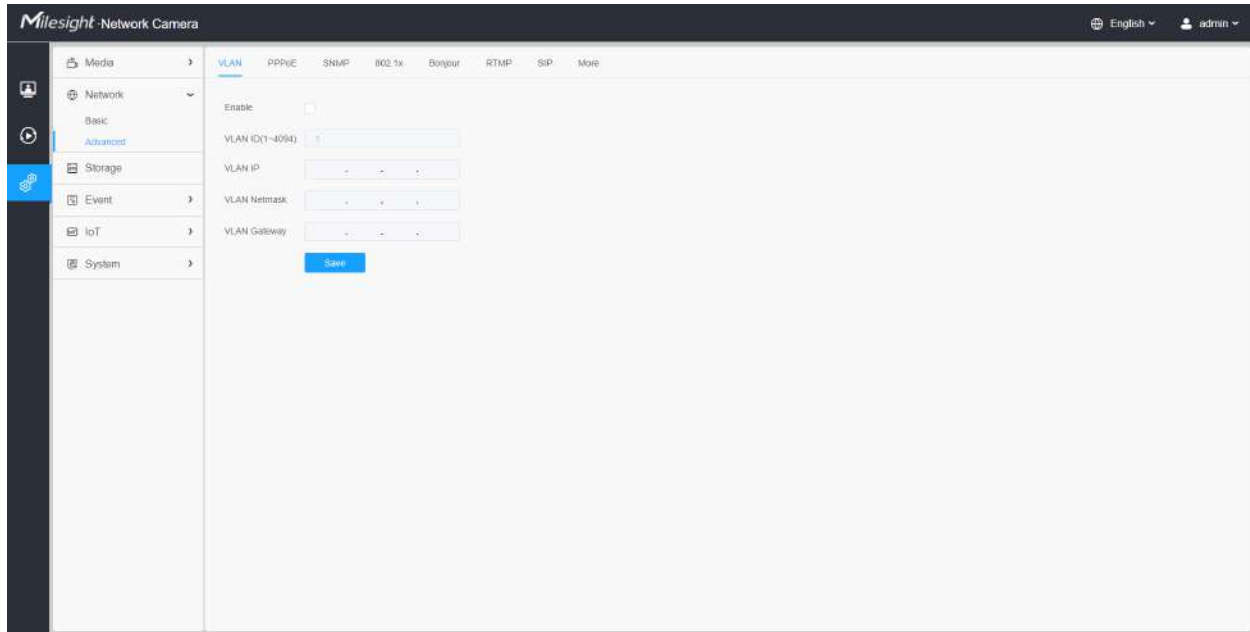

**Notă:** Despre cum să configurați VLAN în comutatoare, vă rugăm să consultați manualul de utilizare a comutatoarelor.

## **PPPoE**

Această cameră acceptă funcția de apelare automată PPPoE. Camera primește o adresă IP publică prin dial-up ADSL după ce camera este conectată la un modem. Trebuie să configurați parametrii PPPoE ai camerei de rețea.

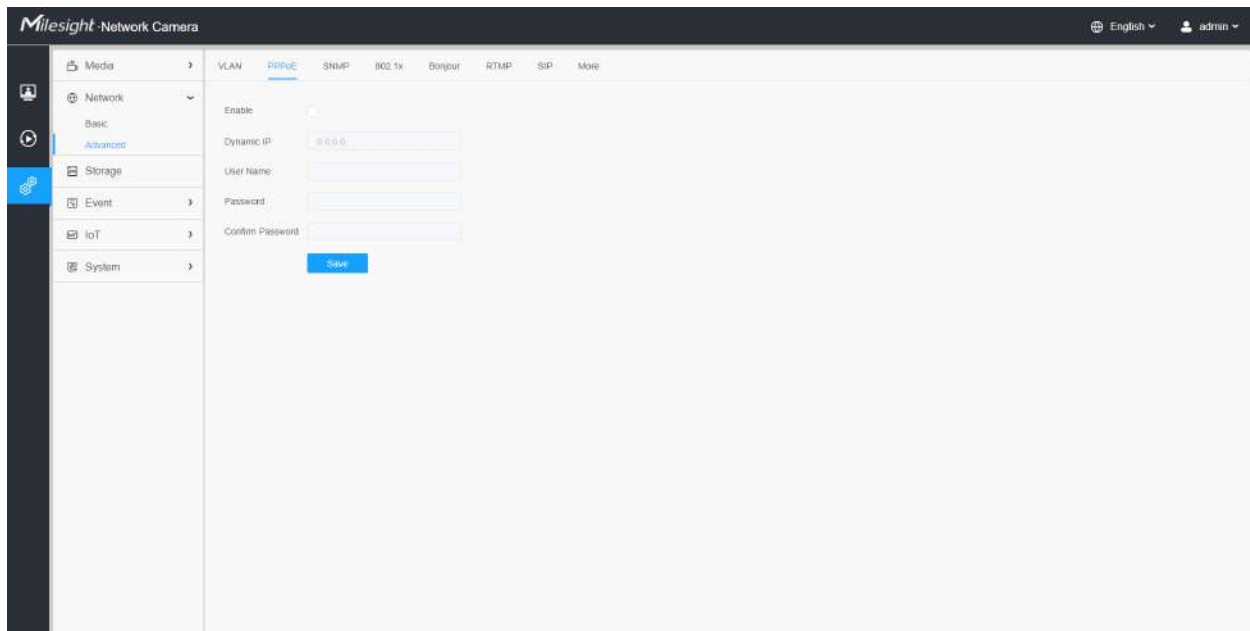

**Notă:**

- Adresa IP obținută este atribuită dinamic prin PPPoE, astfel încât adresa IP se schimbă întotdeauna după repornirea camerei. Pentru a rezolva inconvenientul IP-ului dinamic, trebuie să obțineți un nume de domeniu de la furnizorul DDNS (ex. DynDns.com).
- Numele de utilizator și parola ar trebui să fie atribuite de ISP-ul dumneavoastră.

## **SNMP**

Puteți seta funcția SNMP pentru a obține starea camerei, parametrii și informațiile legate de alarmă și pentru a gestiona camera de la distanță atunci când este conectată la rețea.

Înainte de a seta SNMP, vă rugăm să descărcați software-ul SNMP și să reușiți să primiți informațiile despre cameră prin portul SNMP. Prin setarea Adresei capcanei, camera poate trimite evenimentul de alarmă și mesajele de excepție către centrul de supraveghere.

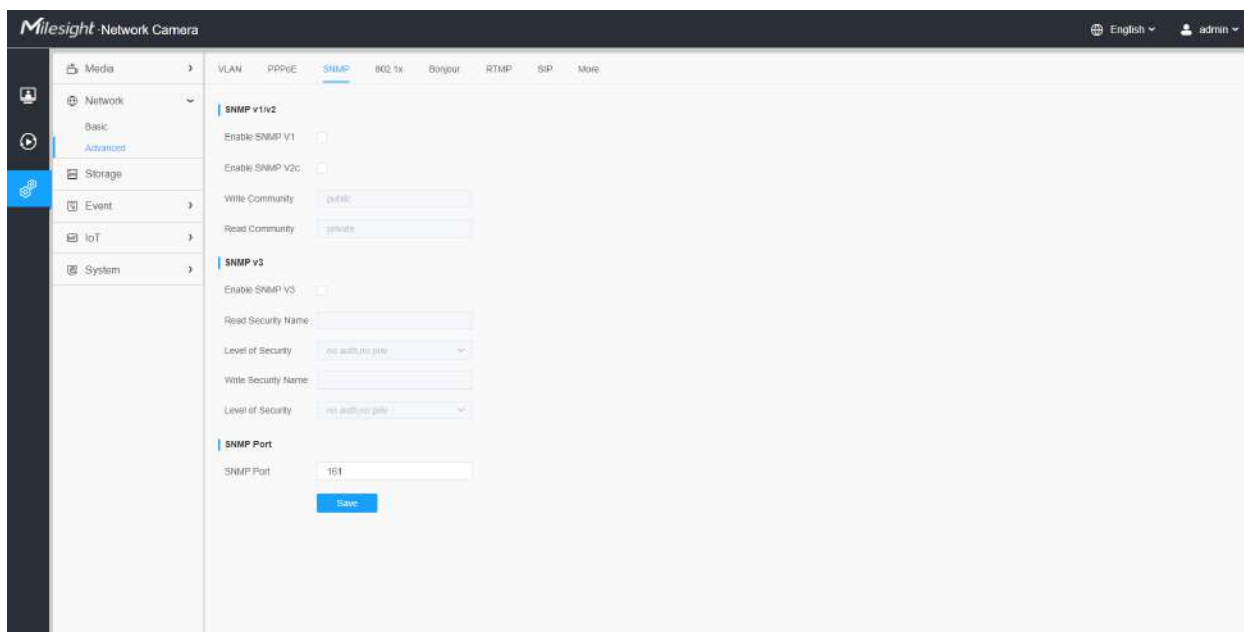

**Tabelul 187. Descrierea butoanelor**

Parametrii	Introducere a funcției
SNMP v1/v2	<p>Versiunea SNMP, vă rugăm să selectați versiunea software-ului dumneavoastră SNMP.</p> <p><b>Activați SNMP v1:</b>Nu oferă securitate.</p> <p><b>Activați SNMP v2:</b>Solicitați parola pentru acces.</p> <p><b>Scrie comunitatea:</b>Introduceți numele Comunității de Scriere.</p> <p><b>Citiți Comunitatea:</b>Introduceți numele Comunității de citire</p>



Parametrii	Introducere a funcției
<b>SNMP v3</b>	<p><b>Activați SNMP v3:</b>Furnizați criptare, iar protocolul HTTPS trebuie activat.</p> <p><b>Citiți numele de securitate:</b>Introduceți numele Comunității Read Security.</p> <p><b>Nivel de securitate:</b>Există trei niveluri disponibile: (auth, priv), (auth, no priv) și (fără auth, no priv).</p> <p><b>Scrieți numele de securitate:</b>Introduceți numele Comunității Write Security.</p> <p><b>Nivel de securitate:</b>Există trei niveluri disponibile: (auth, priv), (auth, no priv) și (fără auth, no priv).</p>
<b>Port SNMP</b>	Portul SNMP, implicit este 161.
<b>Save</b>	Salvați configurația.

### Notă:

- Setările software-ului SNMP ar trebui să fie aceleași cu setările pe care le configurați aici;
- Este necesară o repornire pentru ca setările să intre în vigoare.

## 802.1x

Standardul IEEE 802.1X este acceptat de camerele de rețea, iar când funcția este activată, datele camerei sunt securizate și este necesară autentificarea utilizatorului atunci când conectați camera la rețeaua protejată de IEEE 802.1X.

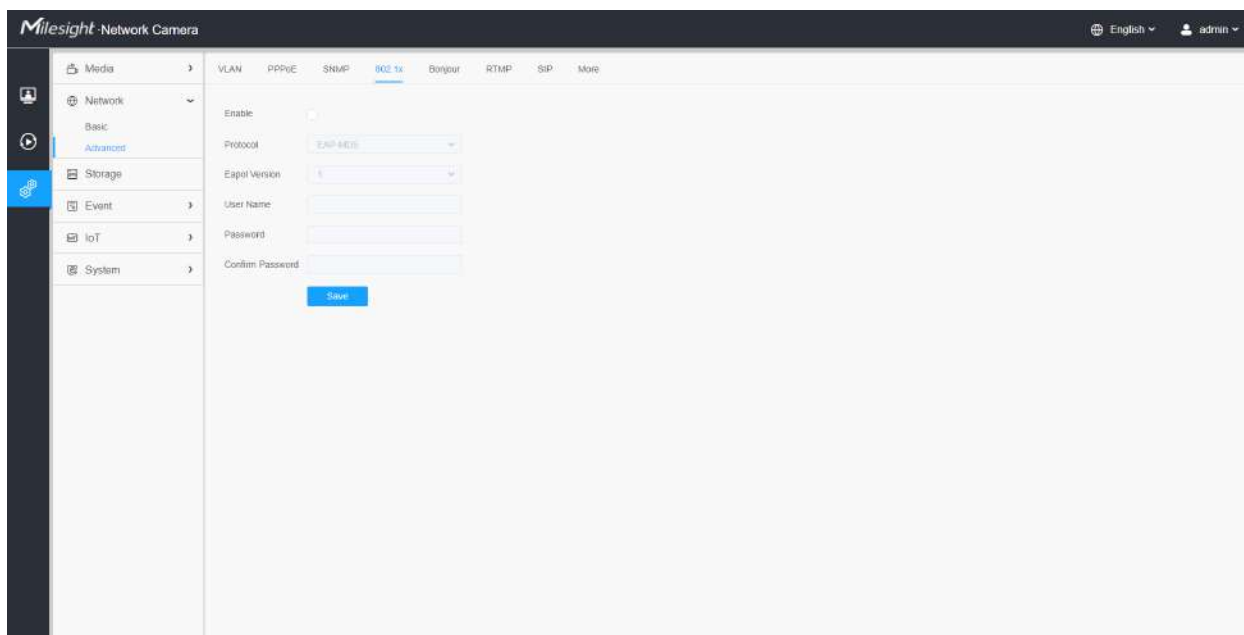

## **Bun ziua**

Bonjour se bazează pe serviciul DNS multicast al Apple. Dispozitivele Bonjour își pot difuza automat informațiile despre servicii și pot asculta informațiile despre servicii ale altor dispozitive.

Dacă nu cunoașteți informațiile despre cameră, puteți utiliza serviciul Bonjour pe aceeași rețea LAN pentru a căuta dispozitive de cameră de rețea și apoi pentru a accesa dispozitivele.

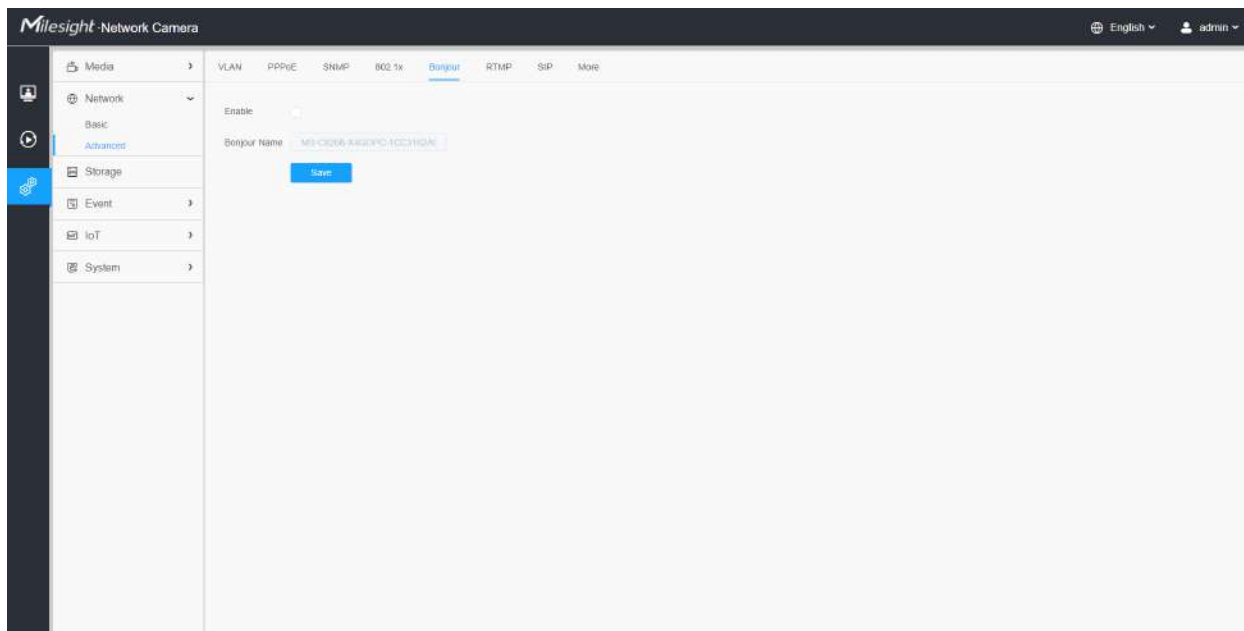

## **RTMP**

Real-Time Messaging Protocol (RTMP) a fost inițial un protocol proprietar pentru streaming audio, video și date prin Internet, între un player Flash și un server. RTMP este un protocol bazat pe TCP care menține conexiuni persistente și permite comunicații cu latență scăzută. Poate realiza funcția de transmisie în direct, astfel încât clienții să se poată conecta la cameră oriunde există o rețea.

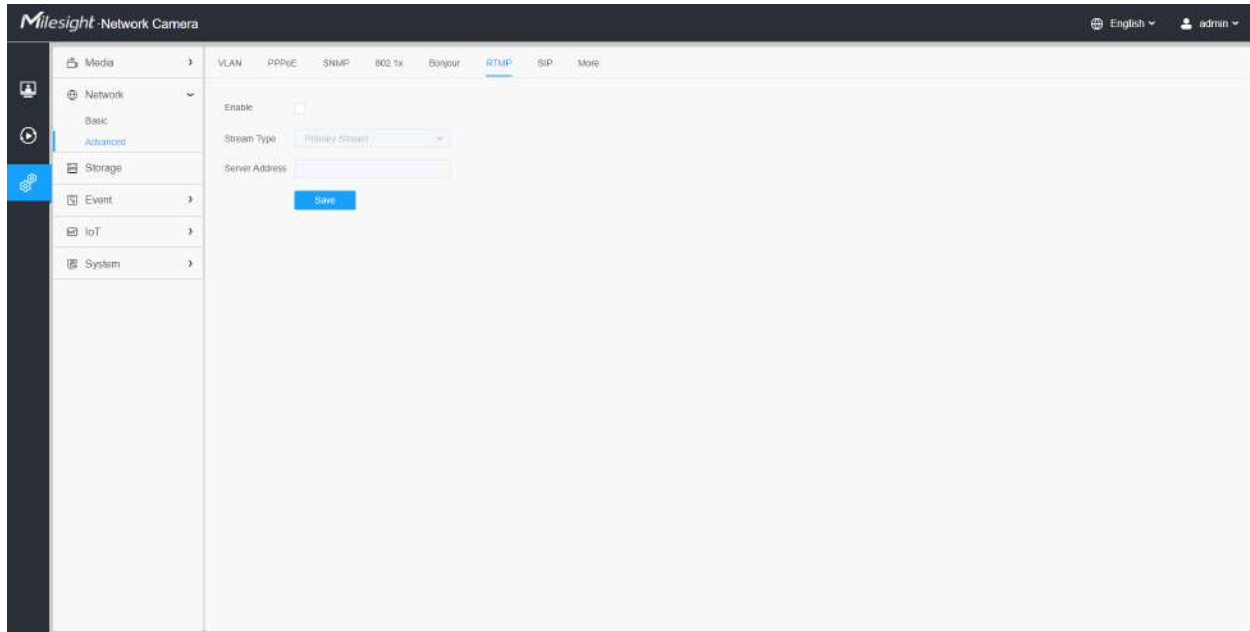

### Notă:

- Pentru transmisia live pe YouTube, dacă utilizați un cont nou creat pentru a transmite în direct, trebuie să așteptați 24 de ore pentru a activa contul pentru utilizarea funcției live.
- Pentru RTMP, deoarece G.711 nu este disponibil pentru YouTube, deci puteți reda videoclipuri numai de la Camera de rețea Milesight cu codare video H.264 și codare audio AAC pe YouTube.
- Adresa serverului din interfața RTMP a camerei de rețea trebuie să fie completată cu formatul: `rtmp://< URL server >/< cheie flux >`, amintiți-vă că are nevoie de „/” pentru a se conecta între < URL server > și < cheie flux >.
- Pentru mai multe detalii despre cum să utilizați RTMP pentru transmisia live, vă rugăm să consultați <https://milesight.freshdesk.com/a/solutions/articles/69000643313>.

### ÎNGHITURĂ

Protocolul de inițiere a sesiunii (SIP) este un protocol de comunicații de semnalizare, utilizat pe scară largă pentru controlul sesiunilor de comunicații multimedia, cum ar fi apelurile vocale și video prin rețele IP (Internet Protocol). Această pagină permite utilizatorului să configureze parametrii legați de SIP. Camerele Milesight Network pot fi configurate ca punct final SIP pentru a suna atunci când alarma este declanșată; sau permiteți numărului permis să apeleze pentru a verifica videoclipul dacă este utilizat telefonul IP video.

 **Notă:** Pentru mai multe detalii despre cum să utilizați SIP, vă rugăm să consultați <https://milesight.freshdesk.com/a/solutions/articles/69000643391>.

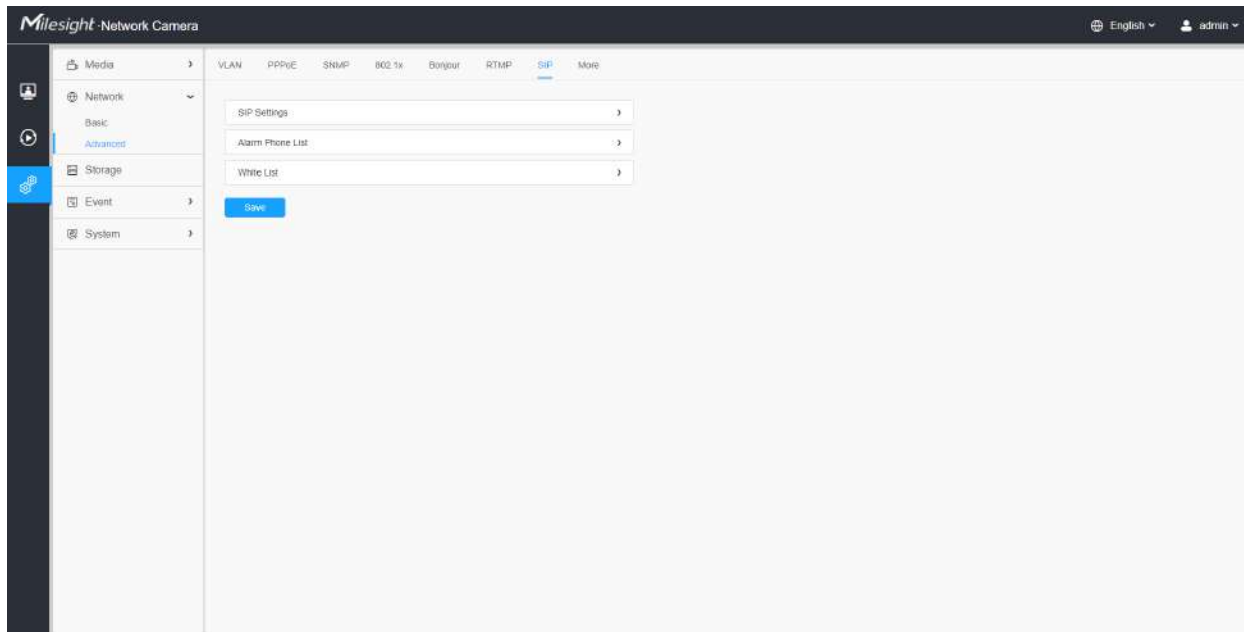

Pentru a utiliza această funcție, setările din pagina SIP trebuie să fie configurate corect. Există două moduri de a obține videoclipuri prin SIP, una este să apeleți direct adresa IP, cealaltă este modul de înregistrare a contului. detaliile sunt urmatoarele:

### Metoda 1: Mod IP Direct

Formați adresa IP a camerei direct prin telefonul SIP, astfel încât să puteți vedea videoclipul.

**Notă:** Telefonul SIP și camera ar trebui să fie în același segment de rețea.

### Metoda 2: Modul de înregistrare a contului

- Înainte de a utiliza SIP, trebuie să înregistrați un cont pentru cameră de pe serverul SIP;
- Înregistrați un alt cont de utilizator pentru dispozitivul SIP de pe același server SIP;
- Apeleți ID-ul utilizatorului camerei de pe dispozitivul SIP, veți primi videoclipul pe dispozitivul SIP.

### [Setări SIP]

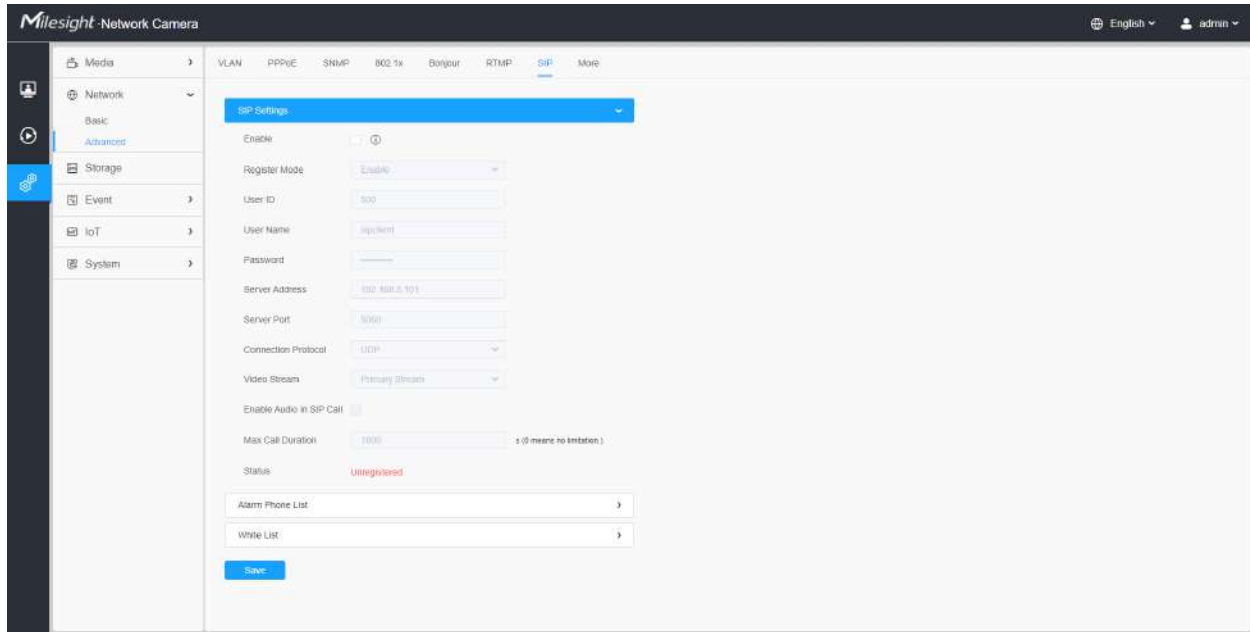

Tabelul 188. Descrierea butoanelor



Parametrii	Introducere a funcției
Permite	Începeți sau opriți utilizarea SIP.  <b>Notă:</b> SIP acceptă apel IP direct.
Modul de înregistrare	Alegeți să utilizați modul Activare sau modul Dezactivare. Modul Activare înseamnă utilizarea SIP cu contul de înregistrare. Modul dezactivare se referă la utilizarea SIP fără a vă înregistra contul, doar utilizați adresa IP pentru a apela.
ID-ul de utilizator	ID SIP.
Nume de utilizator	Numele contului SIP.
Parola	Parola contului SIP.
Adresa serverului	Adresa IP a serverului.
Portul serverului	Port server.
Protocol de conectare	UDP/TCP.
Flux video	Alegeți fluxul video.

Parametrii	Introducere a funcției
<b>Activați audio în apelul SIP</b>	Activați/dezactivați sunetul în apelul SIP.
<b>Durata maximă a apelului</b>	Durata maximă a apelului atunci când utilizați SIP.
<b>stare</b>	Starea de înregistrare SIP. Afișează „Neînregistrat” sau „Înregistrat”.

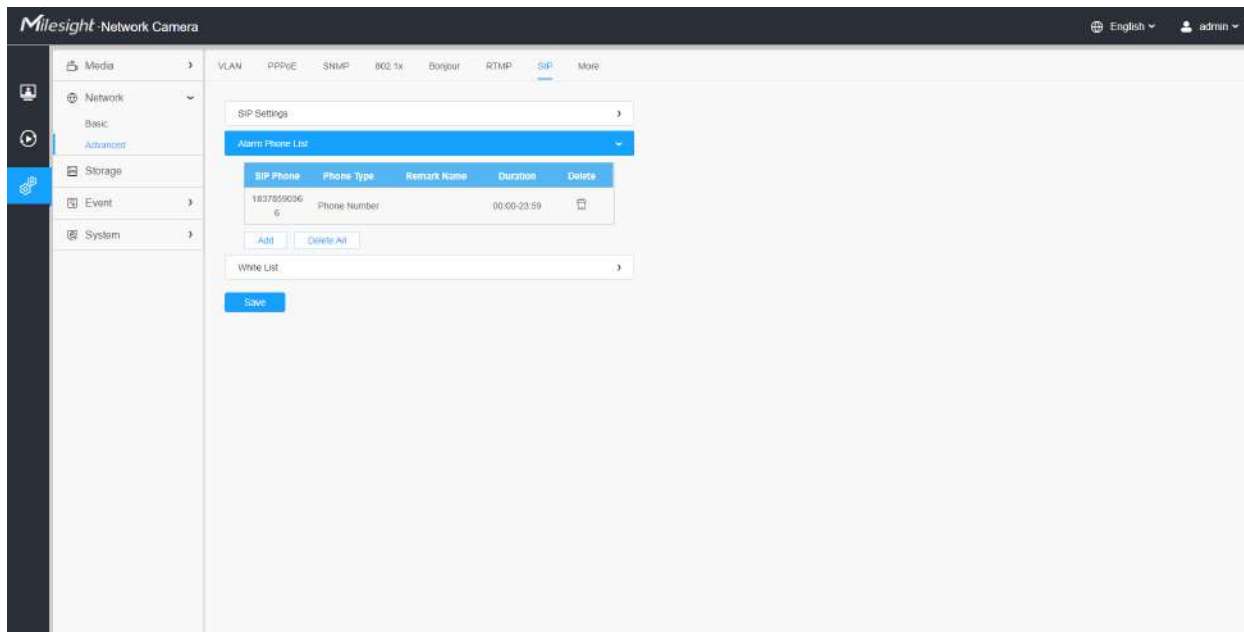
## [Lista de telefon cu alarmă]

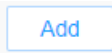

Tabelul 189. Descrierea butoanelor

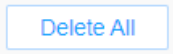
Parametrii	Introducere a funcției
	Adăugați telefon cu alarmă la cameră. <b>Tip telefon:</b> Număr de telefon (Apel prin număr de telefon) și Apel IP direct (bifați pentru a accepta apelul IP peer-to-peer). <b>La numărul de telefon/adresa IP:</b> Apelați prin număr de telefon sau adresa IP. <b>Nume observație:</b> Numele de afișare. <b>Durată:</b> Orarul de utilizare a SIP.
	Ștergeți telefonul cu alarmă selectat.
	Ștergeți toate telefoanele cu alarmă adăugate.

## [Lista albă]

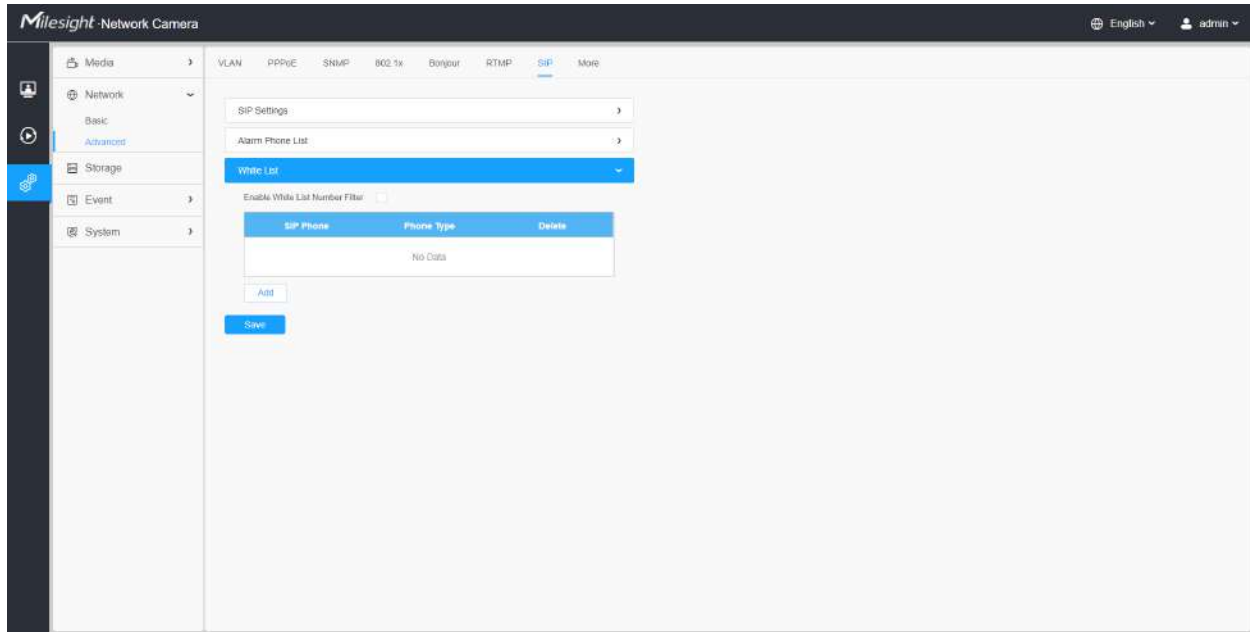

Tabelul 190. Descrierea butoanelor

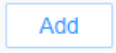
Parametrii	Introducere a funcției
Activați filtrul de numere de listă albă	Când este activat, doar numărul de telefon desemnat sau adresa IP poate vizita
	<p><b>Tip telefon:</b>Număr de telefon (Apel prin număr de telefon) și Apel IP direct.</p> <p><b>Număr de telefon/adresă IP:</b>Inclusiv numărul de telefon sau adresa IP pe lista albă.</p>

**Mai mult**

Aici puteți seta mai multe funcții, cum ar fi Setări Push Message și Setări ONVIF.

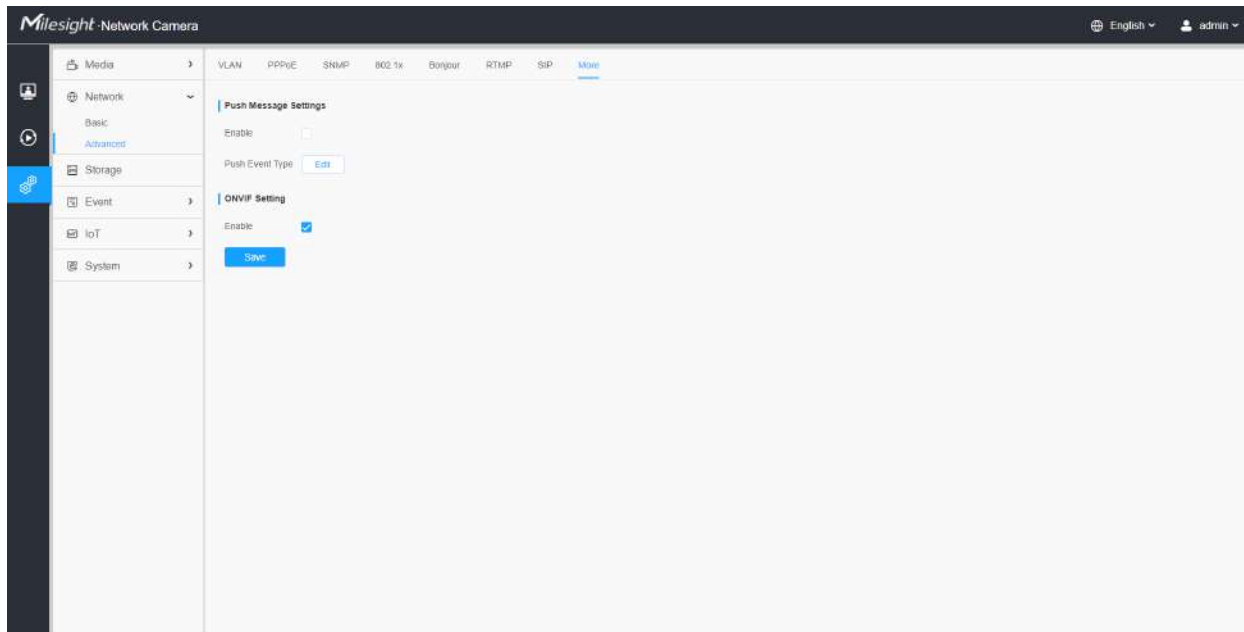

Tabelul 191. Descrierea butoanelor

Parametrii	Introducere a funcției
<p><b>Apăsați Setări mesaje</b></p>	<p><b>Permite:</b>Activați/dezactivați funcția Push Message</p> <p><b>Tip de eveniment push:</b>Puteți da clic  pentru a alege tipurile de evenimente' mesaj care va fi trimis în aplicația M-sight Pro după cum se arată mai jos:</p> <div data-bbox="574 1142 1373 1482" style="border: 1px solid #ccc; padding: 10px; background-color: #f9f9f9;"> <p style="text-align: right; margin: 0;"><b>Edit</b> <span style="float: right;">×</span></p> <p>Push Event Type</p> <p><input checked="" type="checkbox"/> All</p> <p><input checked="" type="checkbox"/> Motion Detection      <input checked="" type="checkbox"/> Audio Alarm      <input checked="" type="checkbox"/> External Input</p> <p style="text-align: center; margin-top: 10px;"><b>Save</b>      <b>Cancel</b></p> </div>
<p><b>Setare ONVIF</b></p>	<p>Aici puteți alege dacă activați sau dezactivați funcția ONVIF a camerei. Dacă funcția ONVIF a camerei este activată, aceasta poate fi căutată, adăugată și conectată de un software terță parte prin protocoalele ONVIF. În general, starea implicită a funcției ONVIF este activată.</p>

### 4.7.3 Depozitare

#### Managementul stocării



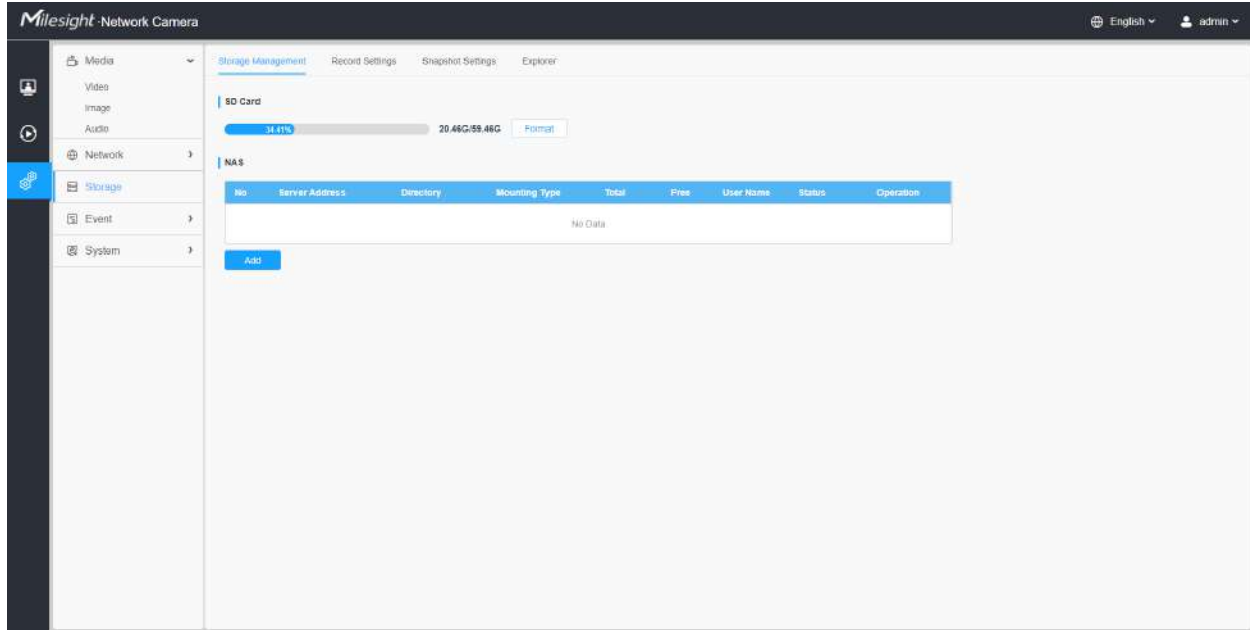

**Notă: Înainte de a începe:**

- Pentru a configura setările de înregistrare, asigurați-vă că aveți dispozitivul de stocare în rețea în rețea sau cardul SD introdus în cameră.
- Alegeți modul de stocare în funcție de nevoile dvs.

**Tabelul 192. Descrierea butoanelor**

Parametrii	Introducere a funcției
Card SD	<p><b>Format:</b>Formatați cardul SD, fișierele de pe cardul SD vor fi eliminate.</p> <p><b>Montare/Demontare:</b>Montați/Demontați cardul SD.</p> <p><b>Șterge:</b>Activați stocarea ciclică, când spațiul liber pe disc ajunge la o anumită valoare, va șterge automat fișierele la un anumit procent conform setărilor dvs.</p>



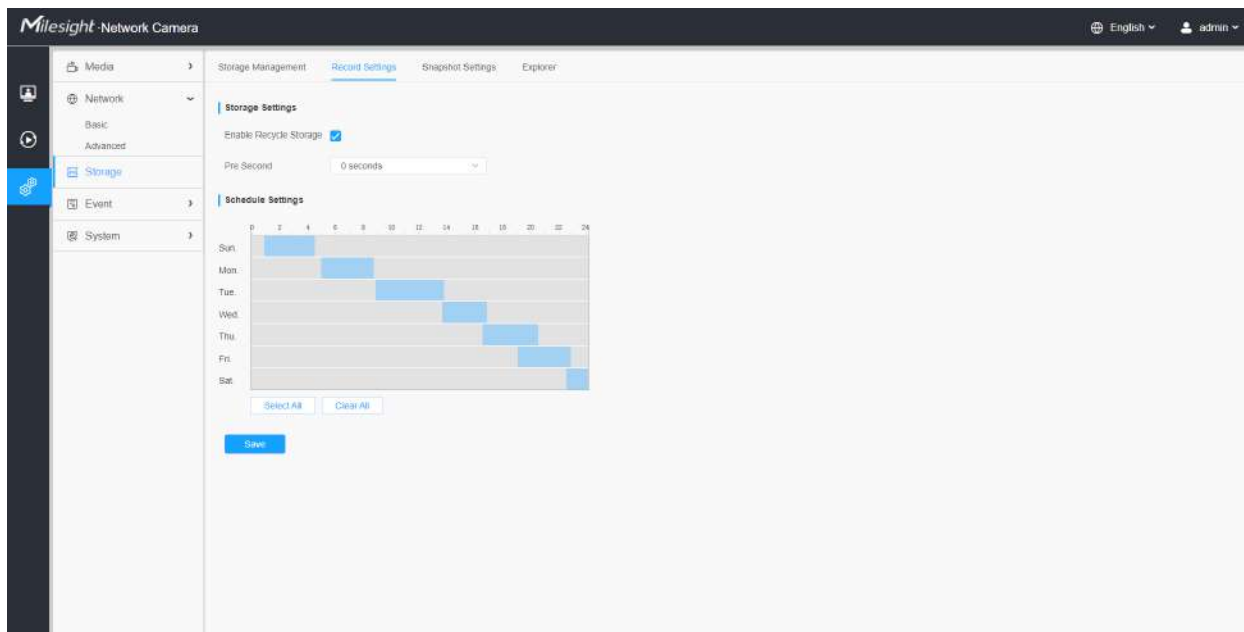

Parametrii	Introducere a funcției
<p style="text-align: center;"><b>NAS</b></p>	<p>Discul de rețea ar trebui să fie disponibil în rețea și configurat corespunzător pentru a stoca fișierele înregistrate etc.</p> <p>NAS (Network-Attached Storage), care conectează dispozitivele de stocare la rețeaua existentă, oferă servicii de date și fișiere.</p> <div data-bbox="607 457 1403 852" style="border: 1px solid #ccc; padding: 10px; margin: 10px 0;"> <div style="background-color: #007bff; color: white; padding: 5px; display: flex; justify-content: space-between; align-items: center;"> <span>Add</span> <span>×</span> </div> <div style="padding: 10px;"> <p>Server Address* <input type="text"/></p> <p>Directory* <input type="text"/></p> <p>Mounting Type <span style="border: 1px solid #ccc; padding: 2px 5px;">NFS</span> <span style="font-size: 0.8em;">▼</span></p> <div style="display: flex; justify-content: center; gap: 10px; margin-top: 10px;"> <span style="background-color: #007bff; color: white; padding: 5px 15px; border-radius: 4px;">Save</span> <span style="border: 1px solid #ccc; padding: 5px 15px; border-radius: 4px; color: #007bff;">Cancel</span> </div> </div> </div> <p><b>Adresa serverului:</b> Adresa IP a serverului NAS.</p> <p><b>Director:</b> Introduceți directorul NAS, de exemplu „/path”.</p> <p><b>Tip de montare:</b> NFS și SMB/CIFS sunt disponibile. Și puteți seta numele de utilizator și parola pentru a garanta securitatea dacă este selectat SMB/CIFS.</p> <p> <b>Notă:</b></p> <ul style="list-style-type: none"> <li>La cameră pot fi conectate până la 5 discuri NAS.</li> <li>Pentru mai multe detalii despre cum să utilizați NAS pe Milesight Network Camera, vă rugăm să consultați <a href="https://milesight.freshdesk.com/a/solutions/articles/69000797902">https://milesight.freshdesk.com/a/solutions/articles/69000797902</a>.</li> </ul>

Setări de înregistrare

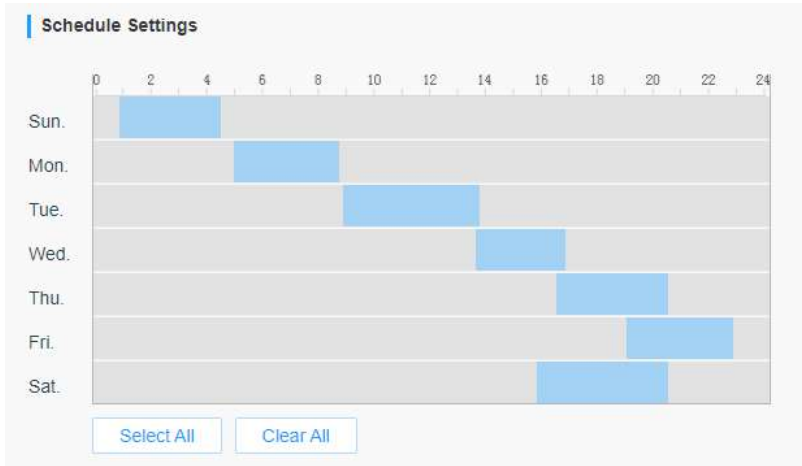

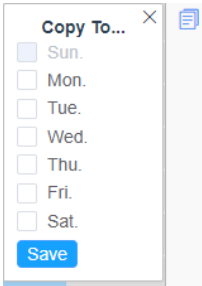
Tabelul 193. Descrierea butoanelor

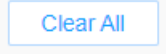
Parametrii	Introducere a funcției
<b>Activați Reciclare Depozitare</b>	Enable/Disable Recycle Storage, dacă activați această opțiune, aceasta va șterge fișierele când spațiul liber pe disc atinge o anumită valoare.
<b>Pre Secunda</b>	Rezervați timpul de înregistrare înainte de alarmă, 0~10 sec.
<b>Setări de program</b>	<p>Editați programul de înregistrare după cum este necesar. Programare intuitivă prin desenarea directă a barei de timp.</p> 

Parametrii	Introducere a funcției	
Setări de program		Copiați zona de program la o altă dată.
		Selectați toate programele.
		Ștergeți tot programul.
	Salvați configurația.	

 **Notă:** Cardul SD sau NAS sunt disponibile.

### Setări instantanee

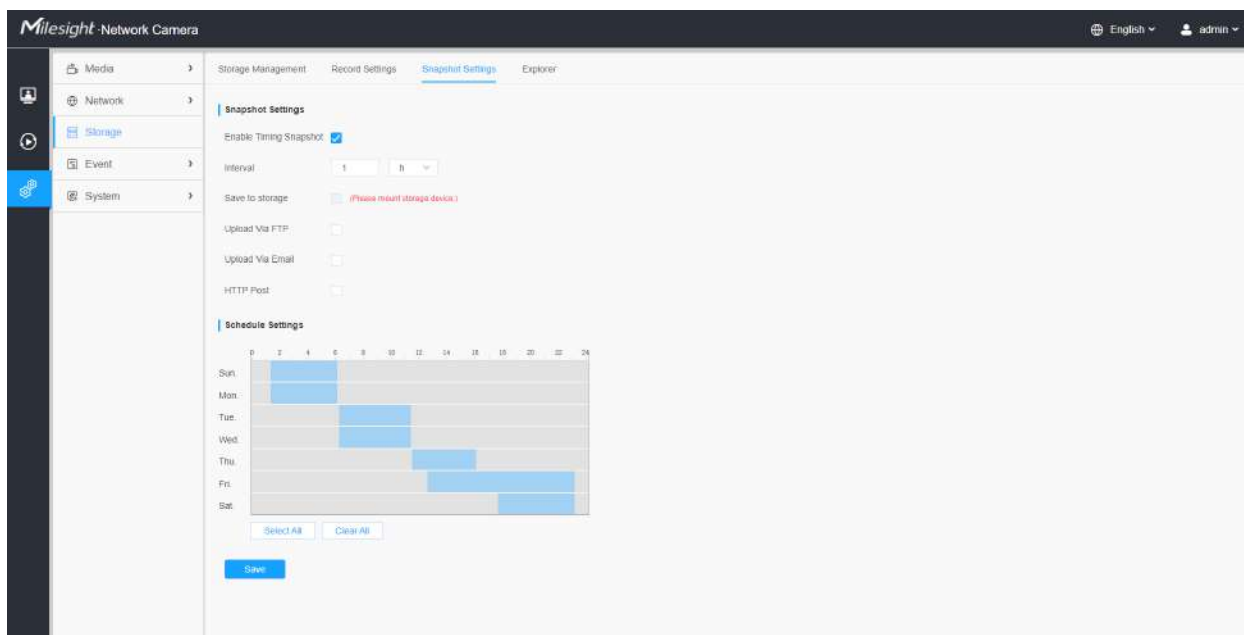

**Tabelul 194. Descrierea butoanelor**

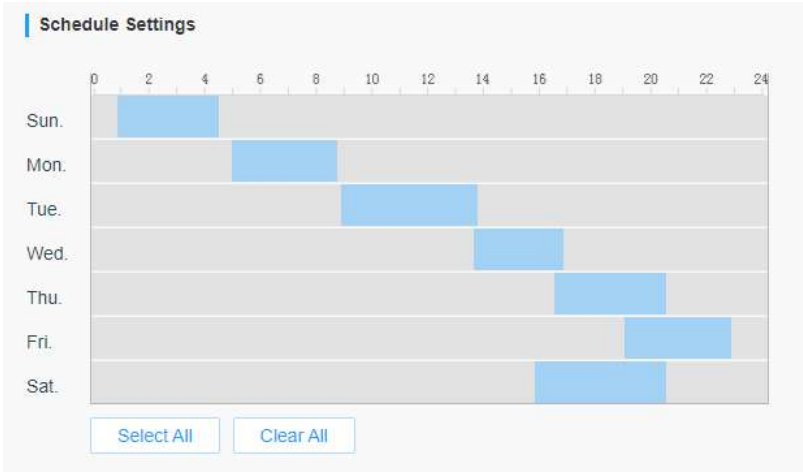
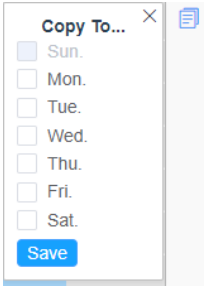
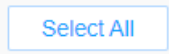
Parametrii	Introducere a funcției	
Setări instantanee	<p><b>Activați Timing Snapshot:</b> Bifați caseta de selectare pentru a activa funcția Timing Snapshot</p> <p><b>Interval:</b>Setați intervalul de instantanee, introduceți numărul și alegeți unitatea (milisecundă, secundă, minut, oră, zi).</p> <p><b>Salvare în stocare:</b>Salvați instantaneele pe cardul SD sau NAS și alegeți numele fișierului pentru a adăuga sufixul de timp sau pentru a suprascrie numele fișierului de bază.</p> <p><b>Salvați în NAS:</b>Salvați instantaneele în NAS și alegeți numele fișierului pentru a adăuga sufixul de timp sau pentru a suprascrie numele fișierului de bază.</p> <p><b>Încărcați prin FTP:</b>Încărcați instantaneele prin FTP.</p> <p><b>Încărcați prin e-mail:</b>Încărcați instantaneele prin e-mail.</p> <p> <b>Notă:</b>Dacă alegeți să adăugați sufixul de timp, fiecare imagine instantanee va fi salvată, dar dacă alegeți să suprascrieți numele fișierului de bază, va fi salvată o singură imagine cea mai recentă. Când alegeți adăugați suprascrieți numele fișierului de bază pe cardul SD sau NAS, va crea un fișier numit „Snapshot” pentru a plasa instantaneul.</p> <p><b>Postare HTTP:</b>Încărcați instantaneele prin HTTP Post. Acceptă încărcarea instantaneelor la adresa URL HTTP specificată.</p>	
Setări de program	<p>Editați programul de înregistrare după cum este necesar. Programare intuitivă prin desenarea directă a barei de timp.</p> 	
Setări de program		Copiați zona de program la o altă dată.
		Selectați toate programele.

Parametrii	Introducere a funcției	
	<input type="button" value="Clear All"/>	Ștergeți tot programul.
<input type="button" value="Save"/>	Salvați configurația.	

## Explorator

Fișierele vor fi văzute pe această pagină când sunt configurate pentru a fi salvate pe cardul SD sau NAS. Puteți seta un program de timp în fiecare zi pentru înregistrarea videoclipurilor și puteți salva fișiere video în locația dorită.

 **Notă:** Fișierele sunt vizibile odată ce cardul SD este introdus. Nu introduceți și nu scoateți cardul SD când este pornit

Fișierele video sunt aranjate după dată. Setati tipul fișierului și ora de începere/terminare pentru a căuta fișiere. Fișierele în fiecare zi vor fi afișate sub data corespunzătoare, de aici puteți copia și șterge fișiere etc. Puteți vizita fișierele de pe cardul SD prin ftp, de exemplu, ftp:// nume de utilizator: parola@192.168.5.190 (nume de utilizator și parola sunt aceleași cu contul camerei și IP-ul urmat este IP-ul dispozitivului dvs.).

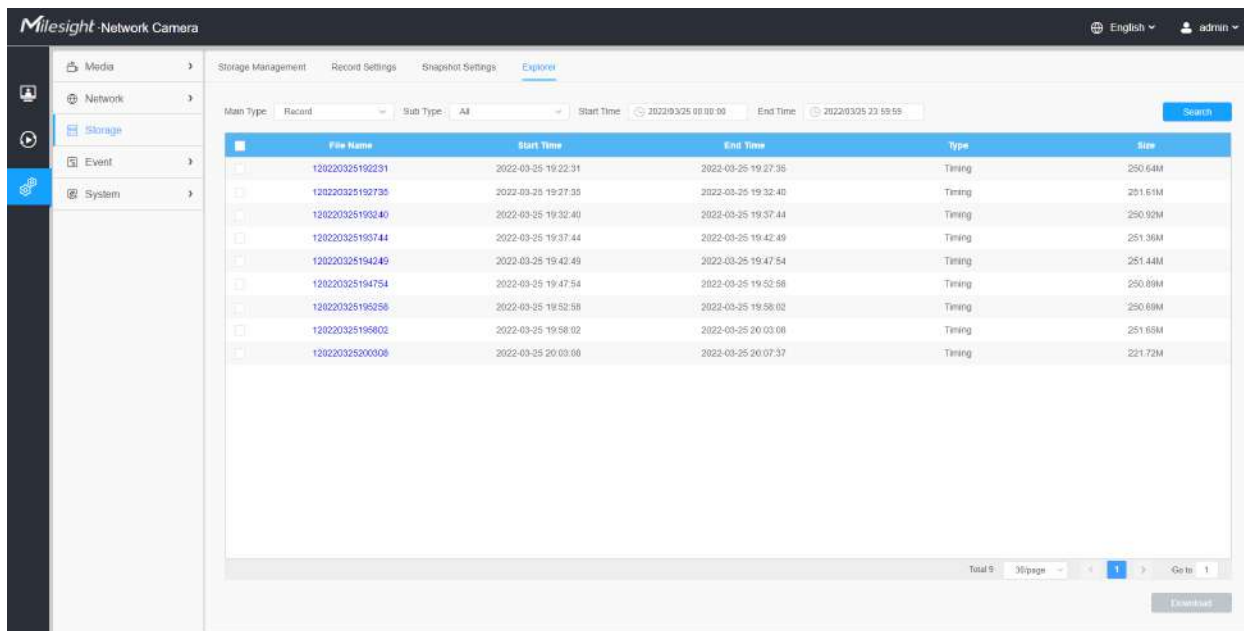

File Name	Start Time	End Time	Type	Size
120220325192231	2022-03-25 19:22:31	2022-03-25 19:27:35	Timing	250.64M
120220325192735	2022-03-25 19:27:35	2022-03-25 19:32:40	Timing	201.61M
120220325193240	2022-03-25 19:32:40	2022-03-25 19:37:44	Timing	250.92M
120220325193744	2022-03-25 19:37:44	2022-03-25 19:42:49	Timing	251.36M
120220325194249	2022-03-25 19:42:49	2022-03-25 19:47:54	Timing	251.44M
120220325194754	2022-03-25 19:47:54	2022-03-25 19:52:58	Timing	250.89M
120220325195258	2022-03-25 19:52:58	2022-03-25 19:58:02	Timing	250.69M
120220325195802	2022-03-25 19:58:02	2022-03-25 20:03:06	Timing	251.65M
120220325200306	2022-03-25 20:03:06	2022-03-25 20:07:37	Timing	221.72M

## 4.7.4 Eveniment

Eveniment de bază

### Detectarea miscarii

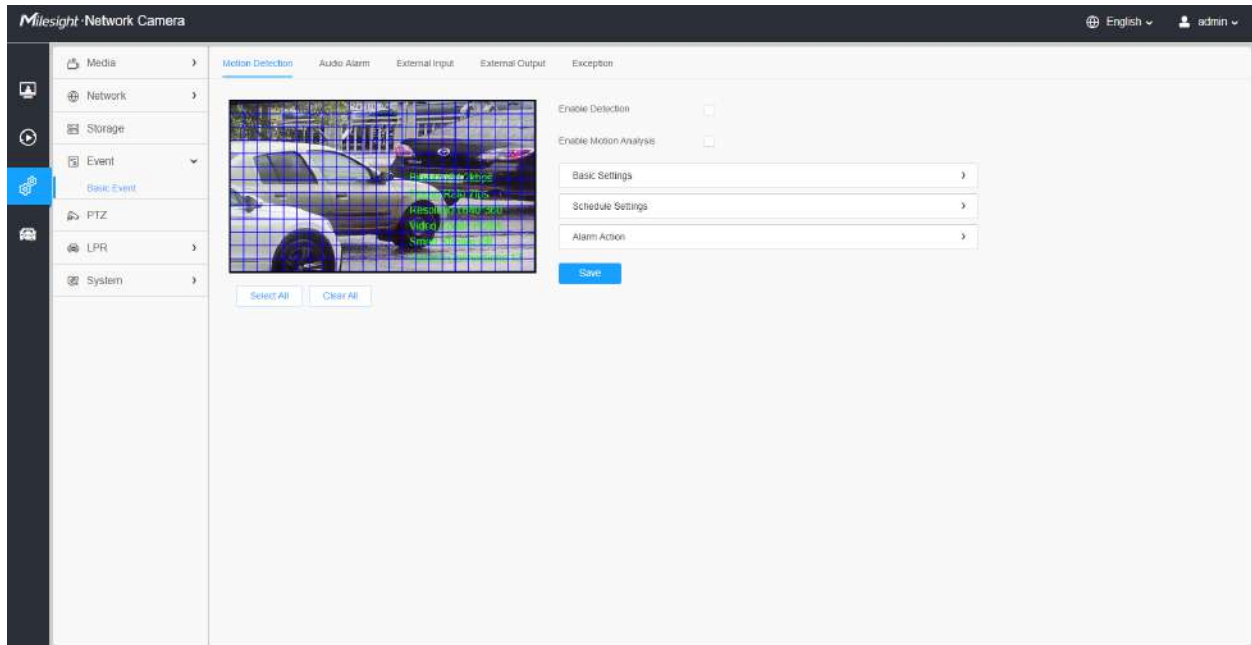

**Notă:** Pentru mai multe detalii despre cum să setați detectarea mișcării, consultați <https://milesight.freshdesk.com/a/solutions/articles/69000643423>.

Pașii de setări sunt afișați după cum urmează:

**Pasul 1:** Bifați caseta de selectare pentru a activa detectarea mișcării.

**Pasul 2:** Bifați caseta de validare pentru a activa analiza mișcării.

**Pasul 3:** Selectați modul de detectare;

**Pasul 4:** Setări regiunea de mișcare;

**Tabelul 195. Descrierea butoanelor**

Parametrii	Introducere a funcției
Activați detectarea	Bifați caseta de selectare pentru a activa funcția de detectare a mișcării.

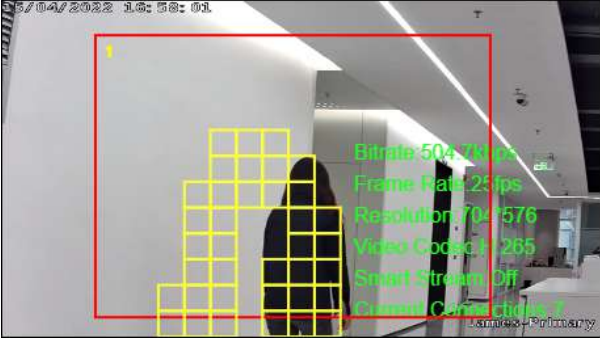
Parametrii	Introducere a funcției
<p data-bbox="267 527 508 548"><b>Activați analiza mișcării</b></p>	<p data-bbox="618 302 1365 352">Când analiza mișcării este activată, regiunea în mișcare va deveni galbenă, astfel încât utilizatorul să poată ști exact unde a avut loc mișcarea.</p> <p data-bbox="618 380 1198 405"><b>Notă:</b> Acceptă numai când HTTP este selectat în Live View.</p> 
<p data-bbox="354 846 448 867">Select All</p>	<p data-bbox="618 846 1133 871">Faceți clic pe butonul, mișcarea din zonă va fi detectată.</p>
<p data-bbox="354 940 448 961">Clear All</p>	<p data-bbox="618 940 1170 966">Faceți clic pe butonul, zona desenată înainte va fi eliminată.</p>
<p data-bbox="370 1031 431 1052">Save</p>	<p data-bbox="618 1031 813 1056">Salvați configurația.</p>

### [Setări de bază]

Enable Detection

Enable Motion Analysis

Basic Settings ▼

Mode  Normal Mode  Advanced Mode

Sensitivity 9

Onvif Motion ActiveCells Settings

Schedule Settings ›

Alarm Action ›

Save



**Tabelul 196. Descrierea butoanelor**

Parametrii	Introducere a funcției
<b>Modul de detectare</b>	Modul normal și modul avansat sunt disponibile pentru opțiune. Când este selectat Modul avansat, utilizatorii pot configura până la 4 regiuni de detectare și sensibilitatea pentru fiecare regiune de detectare.
<b>Sensibilitate</b>	Nivel de sensibilitate, 1~10
<b>Onvif Motion Setări ActiveCells</b>	Normal și Compatibil sunt disponibile pentru opțiune. Dacă setarea regiunii de mișcare a software-ului terță parte este diferită de a noastră, vă rugăm să setați această opțiune la Compatibil

**[Setări de program]**

**Pasul 5:**Setați programul de detectare a mișcării;

Enable Detection

Enable Motion Analysis

Basic Settings >

**Schedule Settings** v

0 2 4 6 8 10 12 14 16 18 20 22 24

Sun. [shaded]

Mon. [shaded]

Tue. [shaded]

Wed. [shaded]

Thu. [shaded]

Fri. [shaded]

Sat. [shaded]

Select All Clear All

Alarm Action >

Save

**Tabelul 197. Descrierea butoanelor**

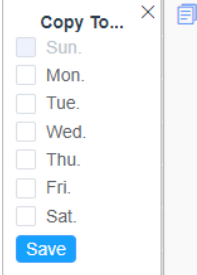
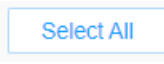
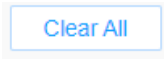
Parametrii	Introducere a funcției
	<p>Copiați zona de program la o altă dată.</p>
	<p>Selecționați toate programele.</p>
	<p>Ștergeți tot programul.</p>

**[Acțiune de alarmă]**

**Pasul 6:**Setați acțiunea de alarmă;

Enable Detection

Enable Motion Analysis

Basic Settings >



Schedule Settings >

**Alarm Action** ▾

- Record >
- Snapshot** >
- External Output >
- Play Audio (Please enable the Audio Speaker.)
- Alarm to SIP Phone (Please open the SIP.)
- HTTP Notification >

**Save**

**Tabelul 198. Descrierea butoanelor**

Parametrii	Introducere a funcției
<b>Record</b>	<p><b>Durată:</b>A selectat durata alarmei. Sunt disponibile 5s/10s/15s/20s/25s/30s.</p> <p><b>Legătura:</b>Salvați fișierele de înregistrare de alarmă pe cardul SD sau NAS sau încărcați fișierele de înregistrare prin FTP.</p>
<b>Instantaneu</b>	<p><b>Număr:</b>Numărul de instanțanee, 1 ~ 5 sunt disponibile.</p> <p><b>Interval:</b>Aceasta nu poate fi editată decât dacă alegeți mai mult de 1 pentru Instantaneu.</p> <p><b>Legătura:</b>Salvați fișierele de înregistrare de alarmă pe cardul SD sau NAS, încărcați fișierele de înregistrare prin FTP și trimiteți e-mail de alarmă.</p>
<b>Ieșire externă</b>	Dacă camera este echipată cu ieșire externă, puteți activa acțiunea după configurarea duratei declanșării.
<b>Redați audio</b>	<p>Sunt disponibile automat/10 secunde/30 secunde/1 minut/5 minute/10 minute.</p> <p> <b>Notă:</b>Vă rugăm să activați difuzorul audio.</p>
<b>Alarma la telefonul SIP</b>	Suport pentru a apela telefonul SIP după activarea funcției SIP.
<b>Notificare HTTP</b>	<p>Suport pentru afișarea știrilor de alarmă la adresa URL HTTP specificată.</p> <p> <b>Notă:</b></p> <ul style="list-style-type: none"> <li>• La același eveniment pot fi adăugate cel mult trei notificări HTTP.</li> <li>• Notificarea HTTP acceptă autentificarea Basic &amp; Digest</li> </ul>
<b>LED alb</b>	<p>Când alarma este declanșată, LED-ul alb se va aprinde pentru a avertiza obiectele detectate.</p> <p> <b>Notă:</b>Doar pentru PTZ Bullet.</p>
<b>Mișcare PTZ</b>	<p>Când se declanșează alarma de mișcare, PTZ Motion permite camerei să mute obiectivul în poziția declanșată de mișcare și să măriți.</p> <p> <b>Notă:</b>Doar pentru seria PTZ.</p>
<p><b>Apel predefinit/Apel Model de patrulare/apel</b></p> <p>(Numai pentru intrare externă)</p>	<p>Când se declanșează alarma de mișcare, poate fi apelată presetarea/patrula/modelul specificat.</p> <p> <b>Notă:</b>Doar pentru seria PTZ.</p>

### **Alarmă audio**

Bifați caseta de validare pentru a activa funcția de alarmă audio.

 **Notă:**Activați microfonul audio înainte de a utiliza funcția de alarmă audio.

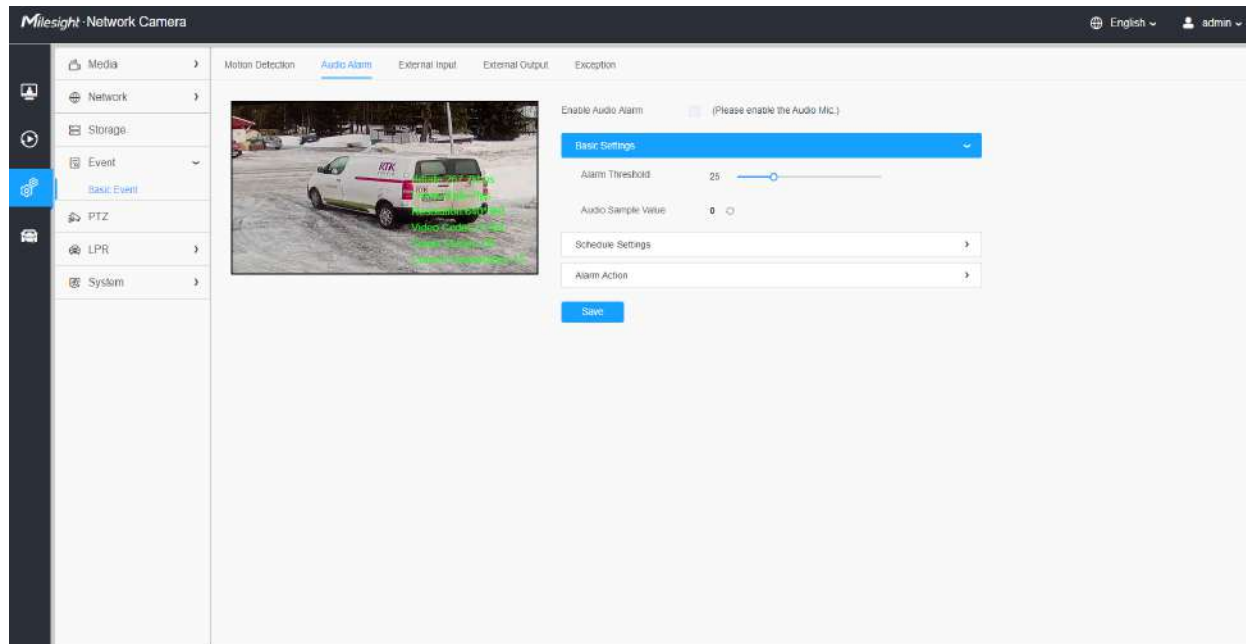

### [Setări de bază]

#### Tabelul 199. Descrierea butoanelor

Parametrii	Introducere a funcției
Pragul de alarmă	Alarma audio va fi declanșată când pragurile ajung la o anumită valoare de la 0 la 100.
Valoarea eșantionului audio	Valoarea curentă a probei audio.

### [Setări de program]

Consultați tabelul [Tabelul 3 \(pagina 86\)](#) pentru semnificațiile elementelor, aici nu se va repeta din nou.

### [Acțiune de alarmă]

Consultați tabelul [Tabelul 4 \(pagina 87\)](#) pentru semnificațiile elementelor, aici nu se va repeta din nou.

### Intrare externă

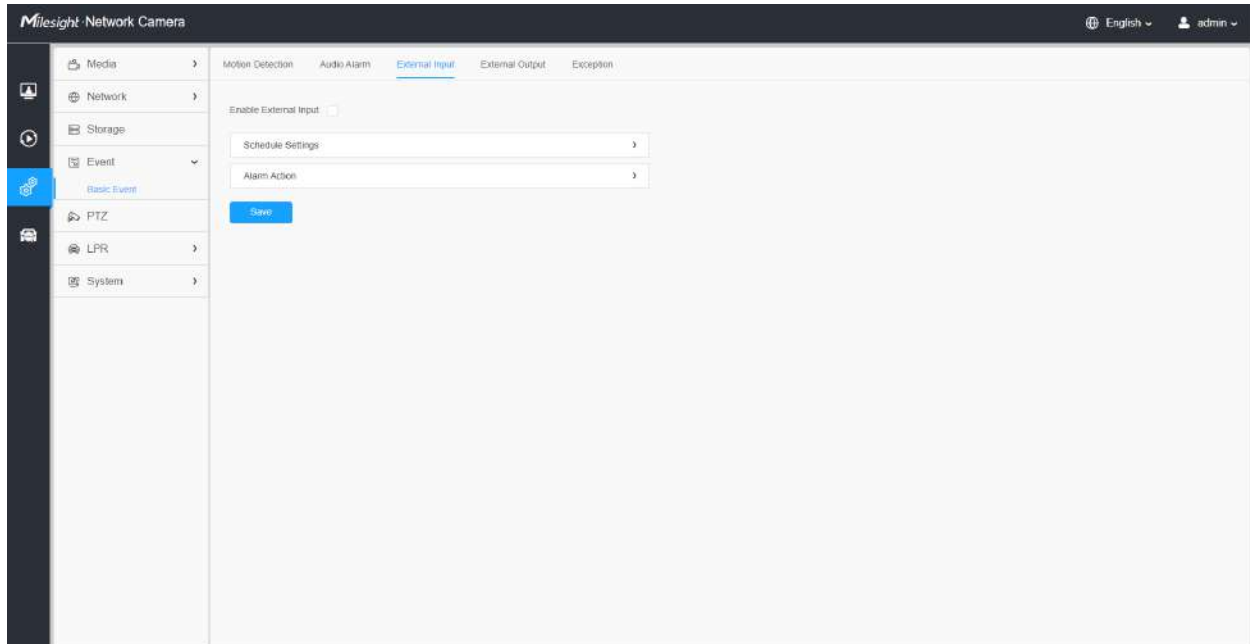

Consultați tabelul [Tabelul 3 \(pagina 86\)](#) pentru semnificațiile elementelor, aici nu se va repeta din nou.

### ***ieșire externă***

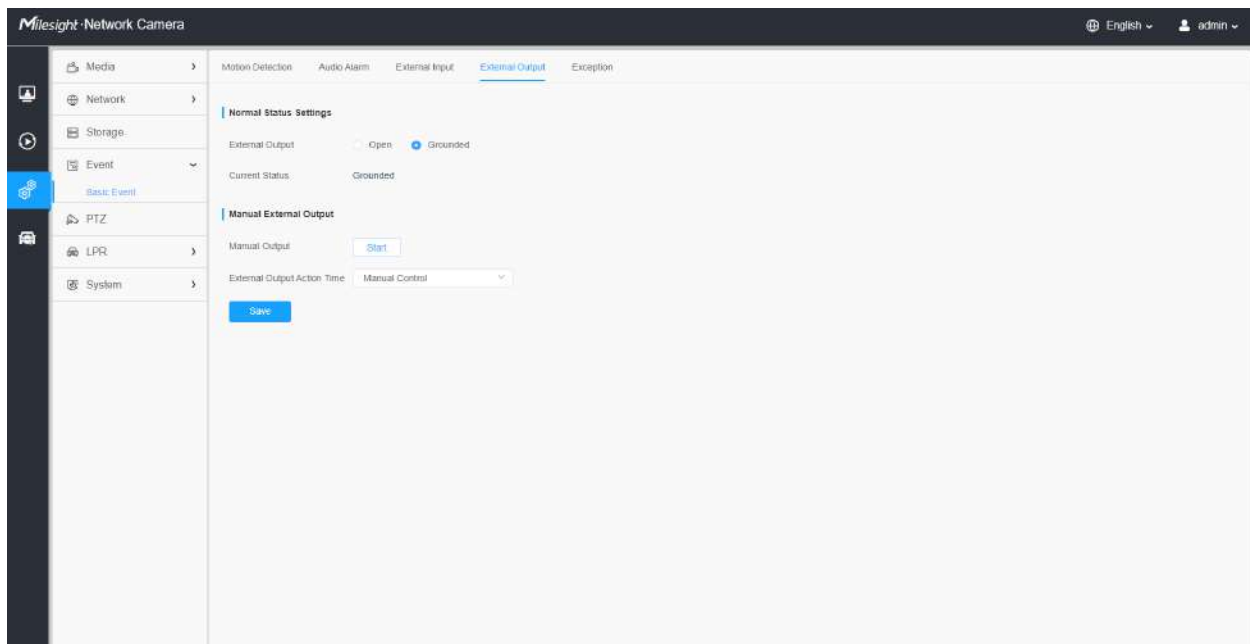

#### **[Setări de stare normală]**

Vă rugăm să setați **Stare normală** în primul rând, când **Statusul curent** este diferit cu **Stare normală**, va duce la alarma.

**[Ieșire externă manuală]**

Puteți seta ieșirea externă manuală.

**Tabelul 200. Descrierea butoanelor**

Parametrii	Introducere a funcției
Ieșire manuală	Faceți clic pentru Pornire/Oprire ieșire externă manuală.
Timpe de acțiune de ieșire externă	Control manual/Personalizare/10 s/1 min./5 min./10 min. Sunt disponibile.

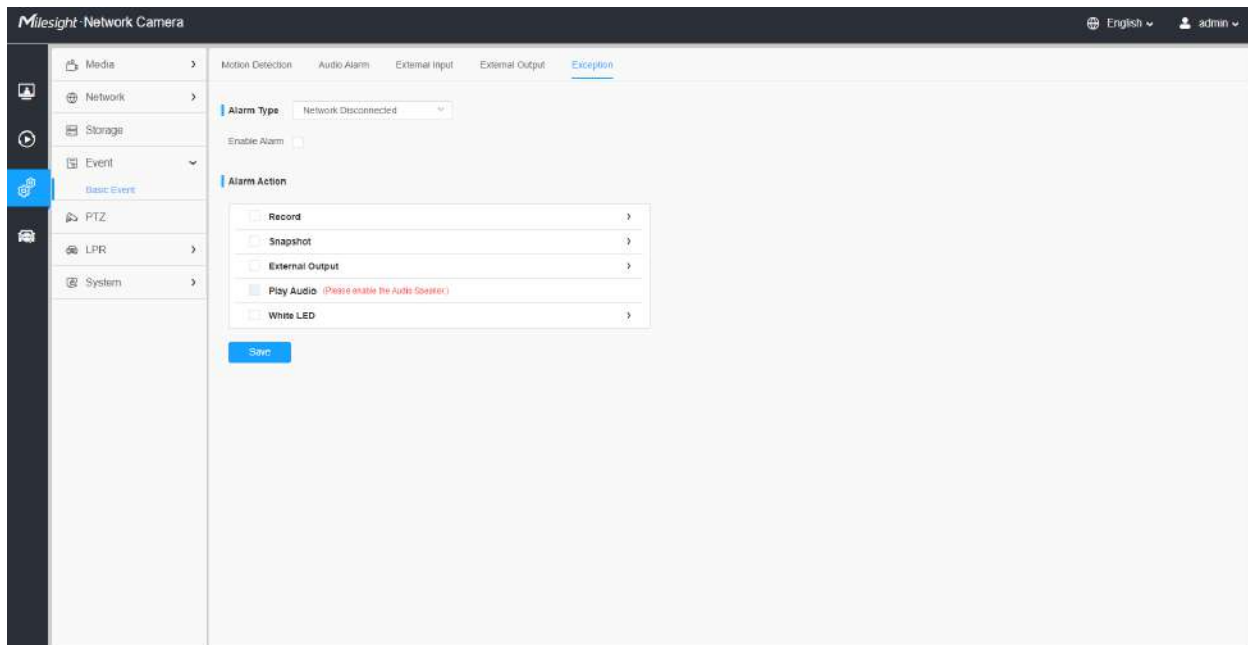
**Excepție****Tabelul 201. Descrierea butoanelor**

Parametrii	Introducere a funcției
Tip alarmă	<b>Rețea deconectată, Adresă IP în conflict, înregistrare eșuată, card SD plin, card SD neinițializat, eroare card SD și Fără card SD</b> Sunt disponibile Bifați caseta de selectare pentru a activa tipul de alarmă pe care l-ați selectat
Acțiune de alarmă	Consultați tabelul <a href="#">Tabelul 3 (pagina 86)</a> pentru semnificațiile elementelor, aici nu se va repeta din nou.

## 4.7.5 Managementul parcării

Detectarea ocupației bazată pe algoritmul AI poate realiza detectarea și gestionarea simultană a până la 100 de locuri de parcare cu o precizie de detectare de până la 98%. Detectarea parcării cu LPR bazată pe algoritmul AI LPR poate realiza detectarea și gestionarea simultană a până la 4 locuri de parcare cu LPR. Aceste două moduri de gestionare a parcării ajută foarte mult la ghidarea parcării și la realizarea unui management mai eficient și inteligent al parcării.

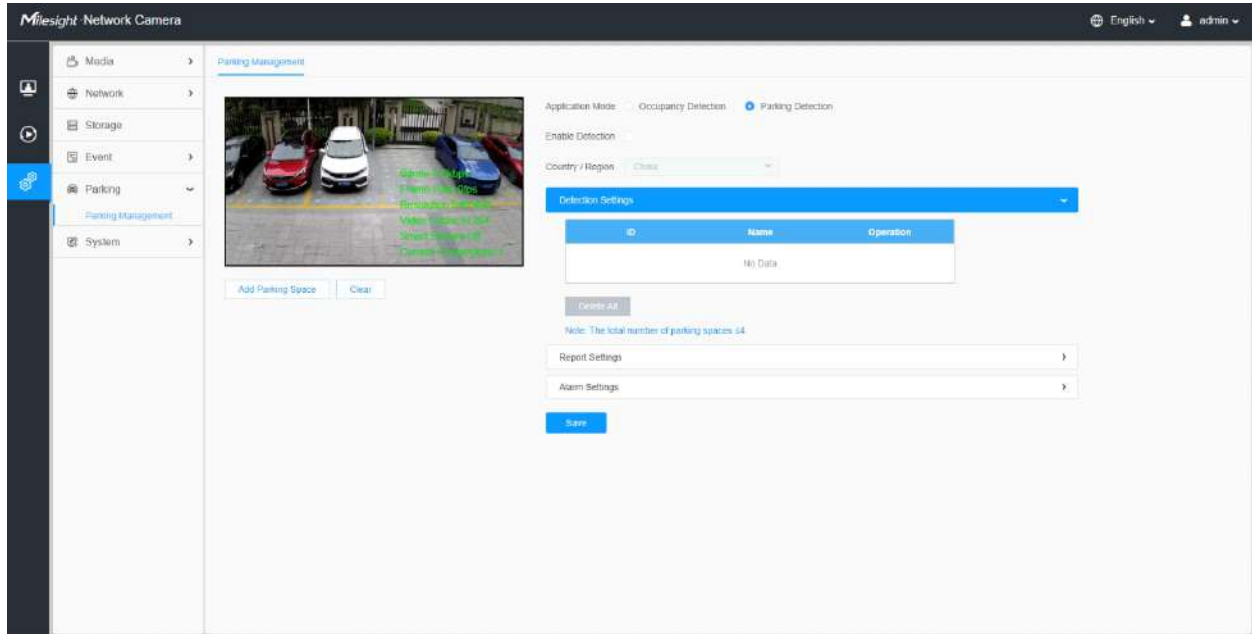

Pașii de setare sunt așa cum se arată mai jos:

**Pasul 1:** Alegeți modul de detectare a parcării, care include Detectarea ocupației și Detectarea parcării.

**[Detectare ocupare]**

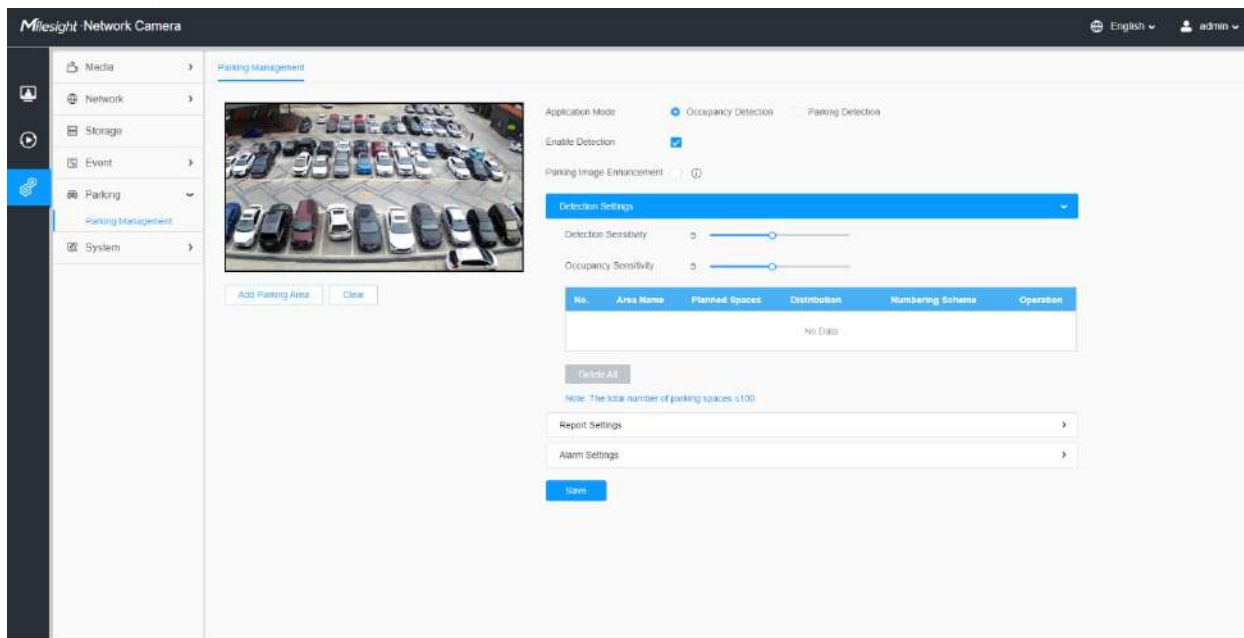

**Pasul 2:** Faceți clic pe butonul pentru a activa Detectarea ocupației.

**Pasul 3:** Faceți clic pentru a activa Îmbunătățirea imaginii de parcare, care poate îmbunătăți eficient calitatea imaginii vehiculului, îmbunătățind astfel acuratețea detectării.

**Notă:** Este posibil ca parametrii de imagine personalizați să nu aibă efect așa cum au fost configurați în timp ce acest mod este activat.



### [Setări de detectare]

**Pasul 4:** Setăți sensibilitatea de detectare și sensibilitatea de ocupare. Nivelul 1 ~ 10 sunt disponibile, nivelul implicit este 5.

### Tabelul 202. Descrierea butoanelor



Parametrii	Introducere a funcției
<b>Sensibilitate de detectare</b>	<p>Nivelul 1 ~ 10 sunt disponibile, nivelul implicit este 5.</p> <p>Sensibilitatea implicită de 5 este punctul de echilibru între detectarea țintei ratate și detectarea falsă. Cu cât sensibilitatea este mai mare, cu atât gradul de ocupare este mai ușor de detectat. Utilizatorii pot ajusta sensibilitatea de detecție după cum este necesar pentru a evita unele detectări ratate sau false.</p> <p>De exemplu, când sensibilitatea este setată la 10, este posibil să se identifice unele obiecte care arată ca mașini ca și mașini, rezultând o detecție falsă.</p>
<b>Sensibilitatea de ocupare</b>	<p>Nivelul 1 ~ 10 sunt disponibile, nivelul implicit este 5.</p> <p>Cu cât sensibilitatea este mai mare, spațiul de parcare va fi considerat ca fiind ocupat dacă este ușor ocupat o perioadă; cu cât sensibilitatea este mai mică, spațiul de parcare trebuie să fie ocupat pentru o anumită perioadă de timp înainte de a fi considerat ocupat.</p> <p>De exemplu, când sensibilitatea este setată la 10, spațiul de parcare poate fi considerat ca ocupat atunci când vehiculul trece pe lângă spațiul de parcare doar pentru scurt timp.</p>

**Pasul 5:** Desenați zonele de detectare în funcție de parcare. Faceți clic pe butonul „Adăugați zonă de parcare” pentru a configura informațiile zonei de detectare.

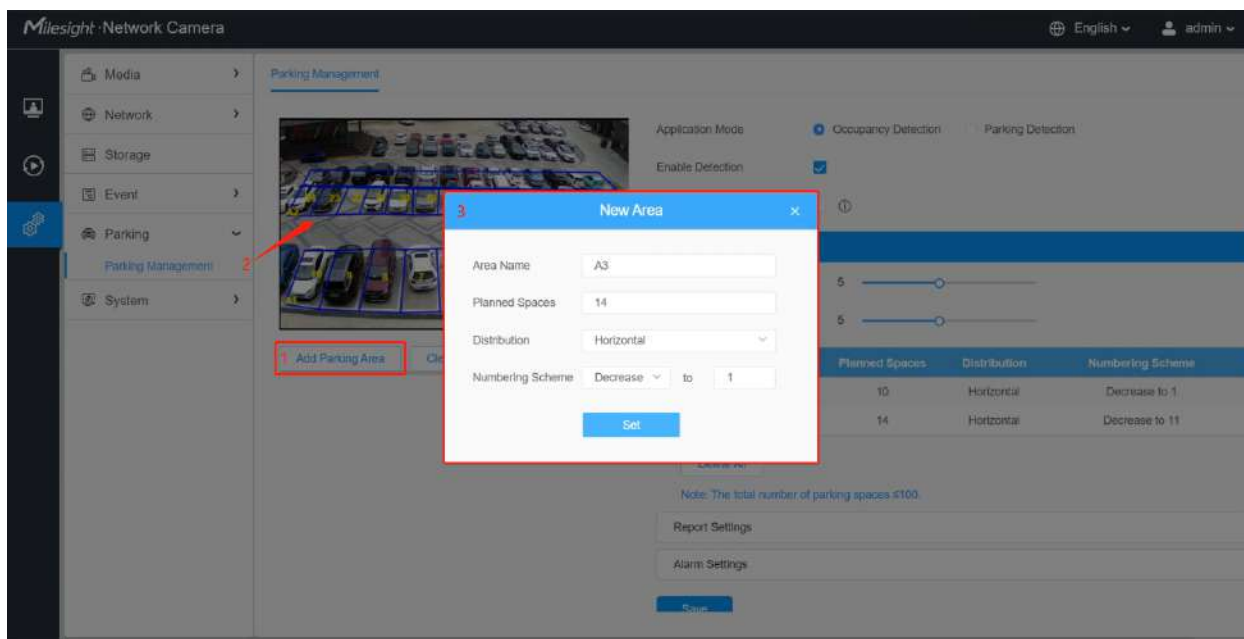

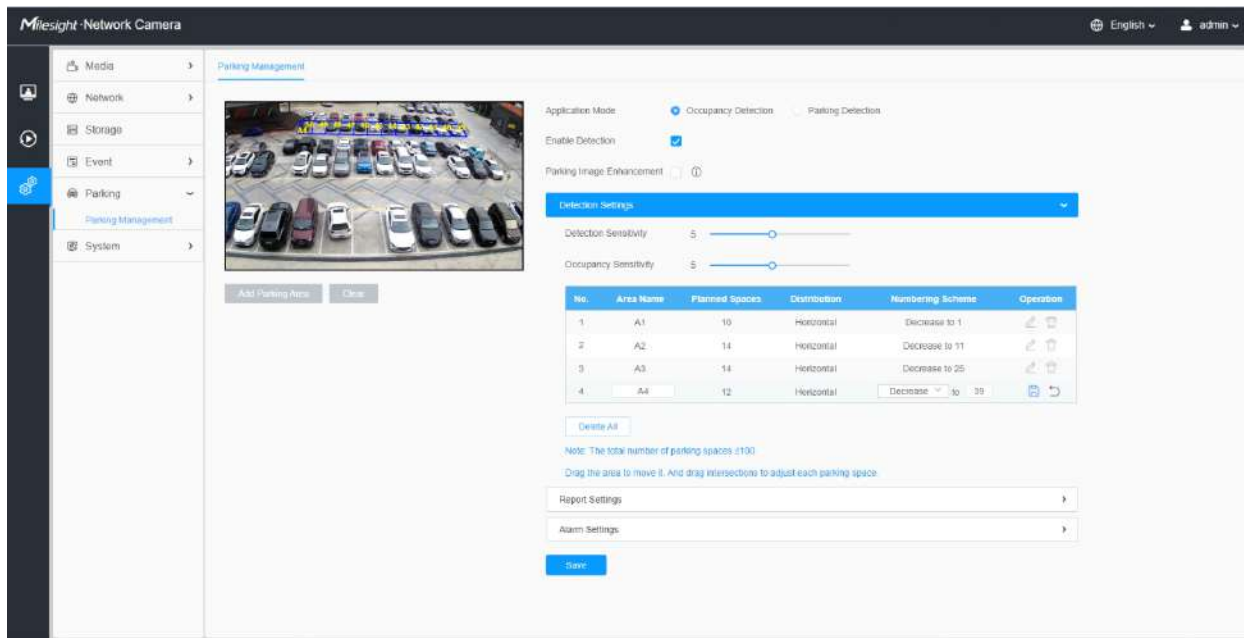





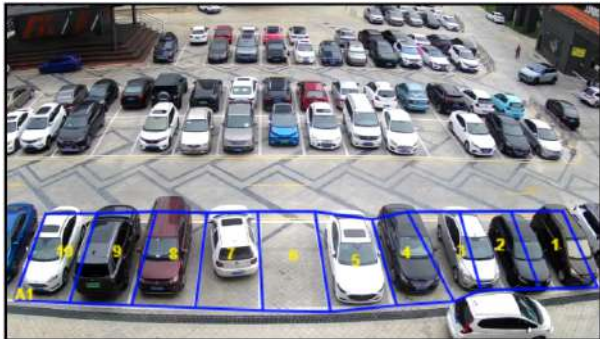

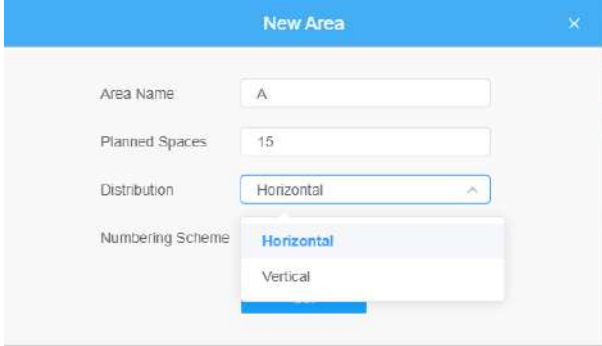
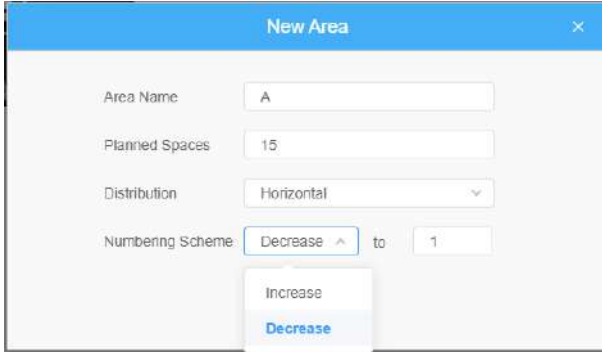
**Notă:** Numărul total de locuri de parcare ar trebui să fie mai mic sau egal cu 100.

**Tabelul 203. Descrierea butoanelor**

Parametrii	Introducere a funcției
Numele zonei	Numele zonei de detectare poate fi editat. Cum ar fi A1, A2, B1, B2. <b>Notă:</b> Conținut valid: 1~10 cifre sau litere!
Spații planificate	Introduceți numărul de locuri de parcare din zona de detectare desenată. Sunt disponibile numere între 1 și 99. De exemplu, Zona A are 15 spații planificate: 

Parametrii	Introducere a funcției
<p align="center"><b>Distributie</b></p>	<p>Definiți distribuția locurilor de parcare. Sunt disponibile orizontală și verticală. De exemplu, distribuția zonei A este orizontală, iar distribuția zonei B este verticală:</p> 
<p align="center"><b>Schema de numerotare</b></p>	<p>Definiți schema de numerotare a locurilor de parcare și numerele de pornire. Creșterea și Scăderea schemei de numerotare sunt disponibile, iar numerele de început între 1 ~ 99 sunt disponibile. De exemplu, schema de numerotare a zonei A este Creștere de la 1, iar schema de numerotare a zonei B este Scădere la 11:</p> 
	<p>Edițați numele zonei și schema de numerotare a zonei de detectare.</p>
	<p>Ștergeți zona de detectare.</p>
	<p>Salvați editarea.</p>
	<p>Anulați editarea.</p>
	<p>Ștergeți toate zonele de detectare adăugate.</p>

**Pasul 6:** Puteți trage zona de detectare pentru a o muta. Și trageți intersecțiile pentru a ajusta fiecare loc de parcare.

 **Notă:** Vă rugăm să faceți clic pe butonul Salvare pentru a salva configurația după ajustare.

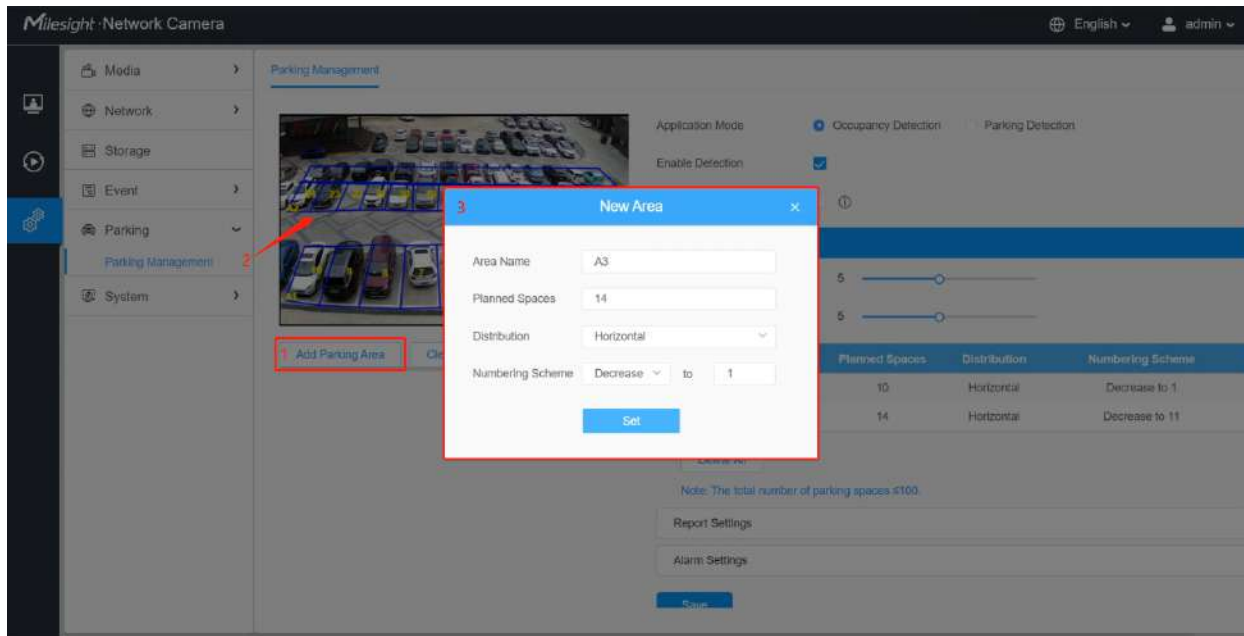

**Pasul 7:** După configurare, locurile de parcare ocupate din zona de detectare vor fi acoperite cu roșu pentru a oferi o interfață mai intuitivă. Iar informațiile de parcare care conțin numărul total, numărul ocupat și numărul disponibil vor fi afișate pe interfață.

**Notă:** Pixelul minim de recunoaștere este 90\*50@8MP.

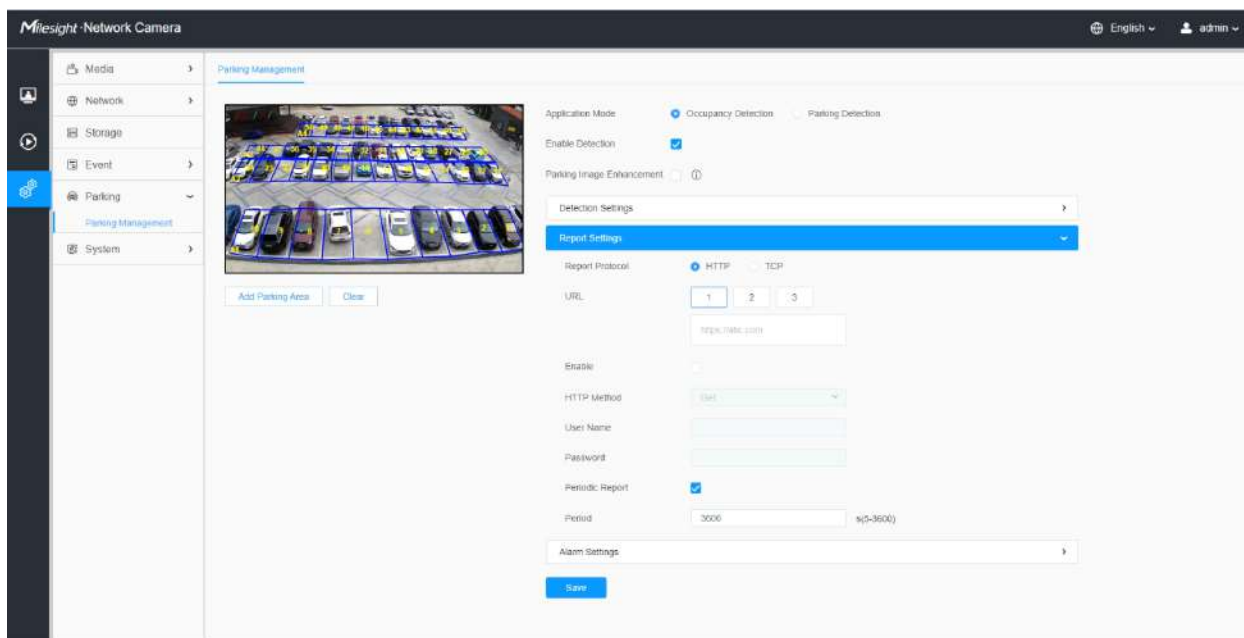

[Setări de raportare]

**Pasul 8:** Cu compatibilitate ridicată, informațiile de parcare pot fi raportate prin HTTP(-uri).

The screenshot shows the 'Report Settings' interface. It contains the following elements:

- Report Protocol:** A dropdown menu set to 'HTTP'.
- URL:** Three numbered buttons (1, 2, 3) and a text input field containing 'https://abc.com'.
- Enable:** A checked checkbox.
- HTTP Method:** A dropdown menu set to 'Get'.
- User Name:** An empty text input field.
- Password:** An empty text input field.
- Periodic Report:** An unchecked checkbox.
- Period:** A text input field with '60' and a unit indicator 's(5-3600)'.
- Save:** A blue button at the bottom left.

**Tabelul 204. Descrierea butoanelor**

Parametrii	Introducere a funcției
Protocolul de raportare	Suport pentru raportarea informațiilor de parcare la adresa URL HTTP specificată.
URL	Formatul URL HTTP poate fi personalizat, de exemplu: http://{ip}:{port}/api/httpEvent?xxxxxx
Permite	Începeți sau opriți utilizarea HTTP.
Metoda HTTP	Există două metode HTTP push, inclusiv Post și Get.
Instantaneu	Faceți clic pe butonul pentru a încărca instanțele prin postare HTTP.  <b>Notă:</b> Această opțiune este disponibilă doar pentru Metoda Post HTTP.
Nume de utilizator	Numele receptorului.
Parola	Parola destinatarului.
Raport periodic	În funcție de perioada configurată, informațiile de parcare sunt transmise periodic prin HTTP post.
Perioadă	Sunt disponibile 5 ~ 3600 de secunde.

**Pasul 9:** Faceți clic pe butonul pentru a activa Raportul.

**Pasul 10:** Faceți clic pe butonul pentru a activa Raportul periodic al spațiului de parcare. Și setați intervalul de timp.

Periodic Report	<input checked="" type="checkbox"/>
Period	<input type="text" value="3600"/> s(5-3600)
<input type="button" value="Save"/>	

### [Transfer de informații de parcare pentru metoda postului]

Camera va posta datele despre informațiile de parcare în format JSON în timp real atunci când este declanșată. Conținutul care va fi trimis este următorul:

### Trigger Post

POST /post HTTP/1.1

User-Agent: httpclient

Gazdă: 192.168.2.24:1234

Tip de conținut: application/json

Lungimea conținutului: 108615

```
{  
  „event”: „Detectarea spațiului de parcare”,  
  "device": "Camera de rețea",  
  "time": "2021-03-30 13:51:56",  
  "report_type": "declanșator",  
  "resolution_w": 3840,  
  "resolution_h": 2160,  
  "parking_area": "A",  
  „număr_index”: 1,  
  „ocupare”: 1, //1:ocupat, 0:disponibil  
  „coordonate_x1”: 3,  
  "coordonate_y1": 220,  
  "coordonate_x2": 13,
```

"coordonate\_y2": 220,

"coordonate\_x3": 3,

"coordonate\_y3": 330,

"coordonate\_x4": 13,

"coordonate\_y4": 330,

"instantaneu":

„/9j/4AAQSkZJRgABAQAAQABAAD/2wDFABALDA4MChAODQ4SERATGCgaGBY... (Cod imagine)”

}

**Tabelul 205. Descrierea butoanelor**

Cheie	Eșantion de valoare	Descriere
eveniment	Detectarea locurilor de parcare	Numele evenimentului al datelor privind informațiile de parcare.
dispozitiv	Camera de rețea	Numele dispozitivului care poate fi configurat în Informațiile de sistem ale camerei. Valoarea implicită este Camera de rețea.
timp	2021-03-30 13:51:56	Ora la care evenimentul este declanșat.
Tip de raport	declanșatorul	Tipul de informații de parcare raportat, declanșator sau interval.
rezoluție_w	3840	Lățimea rezoluției de procesare.
rezoluție_h	2160	Înălțimea rezoluției de procesare.
parcare Numarul indexului	A 1	Numele zonei de parcare a locului de parcare declanșat. Cum ar fi A1, A2, B1, B2.
ocupare	1	Starea detectării locului de parcare, 1 indică ocupat și 0 indică disponibil.
coordonate_x1 coordonate_y1	3 220	Coordonatele din stânga sus ale spațiului de parcare declanșat.
coordonate_x2 coordonate_y2	13 220	Coordonatele din dreapta sus ale spațiului de parcare declanșat.
coordonate_x3 coordonate_y3	3 330	Coordonatele din stânga jos ale spațiului de parcare declanșat.
coordonate_x4 coordonate_y4	13 330	Coordonatele din dreapta jos ale spațiului de parcare declanșat.

Cheie	Eșantion de valoare	Descriere
instantaneu	(Cod imagine)	Instantaneul evenimentului, depinde dacă este configurat pentru a trimite împreună.

### Interval Post

POST /post HTTP/1.1

User-Agent: httpclient

Gazdă: 192.168.2.24:1234

Tip de conținut: application/json

Lungimea conținutului: 108615

```
{
  „event”: „Detectarea spațiului de parcare”,
  "device": "Camera de rețea",
  "time": "2021-03-30 13:51:56",
  "report_type": "interval",
  "total_occupied": 217,
  „total_available”: 12,
  "parcare_detaliu":
  [
    {"area_name": "A",
    „schemă_de_numerotare”: [2,3,4,5,6,7,8,9,10],
    „ocupare”: [1,0,0,1,0,1,1,0,0]
    },
    {
      "area_name": "B",
      „schemă_de_numerotare”: [1,2,3,4,5,6,7,8,9],
```



```
„ocupare”: [1,0,0,1,0,1,1,0,1]
```

```
},
```

```
{
```

```
"area_name": "C",
```

```
„schemă_de_numerotare”: [11,10,9,8,7,6,5,4,3],
```

```
„ocupare”: [1,0,0,1,0,1,1,0,1]}
```

```
]
```

```
"instantaneu":
```

```
„/9j/4AAQSkZJRgABAQAAAQABAAD/2wDFABALDA4MChAODQ4SERATGCgaGBY... (Cod imagine)”
```

```
}
```

**Tabelul 206. Descrierea butoanelor**

Cheie	Eșantion de valoare	Descriere	
eveniment	Loc de parcare Detectare	Numele evenimentului al datelor privind informațiile de parcare.	
dispozitiv	Camera de rețea	Numele dispozitivului care poate fi configurat în Informațiile de sistem ale camerei. Valoarea implicită este Camera de rețea.	
timp	2021-03-30 13:51:56	Timpul împingerii periodice.	
Tip de raport	interval	Tipul de informații de parcare raportat, interval sau declanșare.	
total_ocupat	217	Numărul total de locuri de parcare ocupate în zona actuală de detectare a locurilor de parcare.	
total_available	12	Numărul total de locuri de parcare disponibile în zona actuală de detectare a locurilor de parcare.	
detaliu_parcare	nume_zonă	A	Numele zonei de detectare a locului de parcare.
	schema_de_numerotare	[2,3,4,5,6,7,8,9,10]	Numărul locului de parcare al zonei curente de detectare a parcerii.
	ocupare	[1,0,0,1,0,1,1,0,0]	Starea detectării locului de parcare a zonei curente de detectare a parcerii, 1 indică ocupat și 0 indică disponibil.
	nume_zonă	B	Numele zonei de detectare a locului de parcare.
	schema_de_numerotare	[1,2,3,4,5,6,7,8,9]	Numărul locului de parcare al zonei curente de detectare a parcerii.

Cheie		Eșantion de valoare	Descriere
	<b>ocupare</b>	[1,0,0,1,0,1,1,0,1]	Starea detectării locului de parcare a zonei curente de detectare a parcerii, 1 indică ocupat și 0 indică disponibil.
	<b>nume_zonă</b>	C	Numele zonei de detectare a locului de parcare.
	<b>schema_de_numerotare</b>	[11,10,9,8,7,6,5,4,3]	Numărul locului de parcare al zonei curente de detectare a parcerii.
	<b>ocupare</b>	[1,0,0,1,0,1,1,0,1]	Starea detectării locului de parcare a zonei curente de detectare a parcerii, 1 indică ocupat și 0 indică disponibil.
<b>instantaneu</b>		(Cod imagine)	Instantaneul evenimentului, depinde dacă este configurat pentru a trimite împreună.

## [Detectare parcare]

**Pasul 2:** Faceți clic pe butonul pentru a activa Detectarea parcerii cu LPR.

**Notă:** Funcția LPR este activată în același timp.

**Pasul 3:** Selectați țara ale cărei numere de înmatriculare doriți să le recunoașteți.

**Pasul 4:** Detectarea desenului în casetă în previzualizare. Sunt acceptate până la 4 regiuni de detectare. Puteți redenumi locul de parcare referindu-vă la numele locului de parcare din sistemul de parcare.

## [Setări de raportare]

**Pasul 5:** Cu compatibilitate ridicată, informațiile de parcare pot fi raportate prin HTTP(-uri). A se referi la [Tabelul 3 \(pagina 405\)](#) pentru semnificațiile elementelor, aici nu se va repeta din nou.

**Report Settings**

Report Protocol: HTTP

URL: 1 2 3  
https://abc.com

Enable:

HTTP Method: Get

User Name:

Password:

Periodic Report:

Period: 60 s(5-3600)

Save

## [Setări alarmă]

**Pasul 6:** Verificați caseta de alarmă timeout. Setati timpul maxim de parcare (până la 7 zile acceptat) după cum este necesar, iar alarma va fi declanșată pentru a preveni parcare pe termen lung. Verificați acțiunea alarmei. Dacă un eveniment declanșează alarma, acțiunea de alarmă poate fi sincronizată cu acțiunea de alarmă din setarea raportului.

**Alarm Settings**

**Alarm Trigger**

Timeout Alarm:

Max. Parking Time: 1 min. (0~10080)

**Alarm Action**

Send to Platform:  (Same configuration with Report Settings)

Save

## 4.7.6 Sistem

Setarea sistemului

Aici puteți verifica informațiile despre sistem și data și ora.

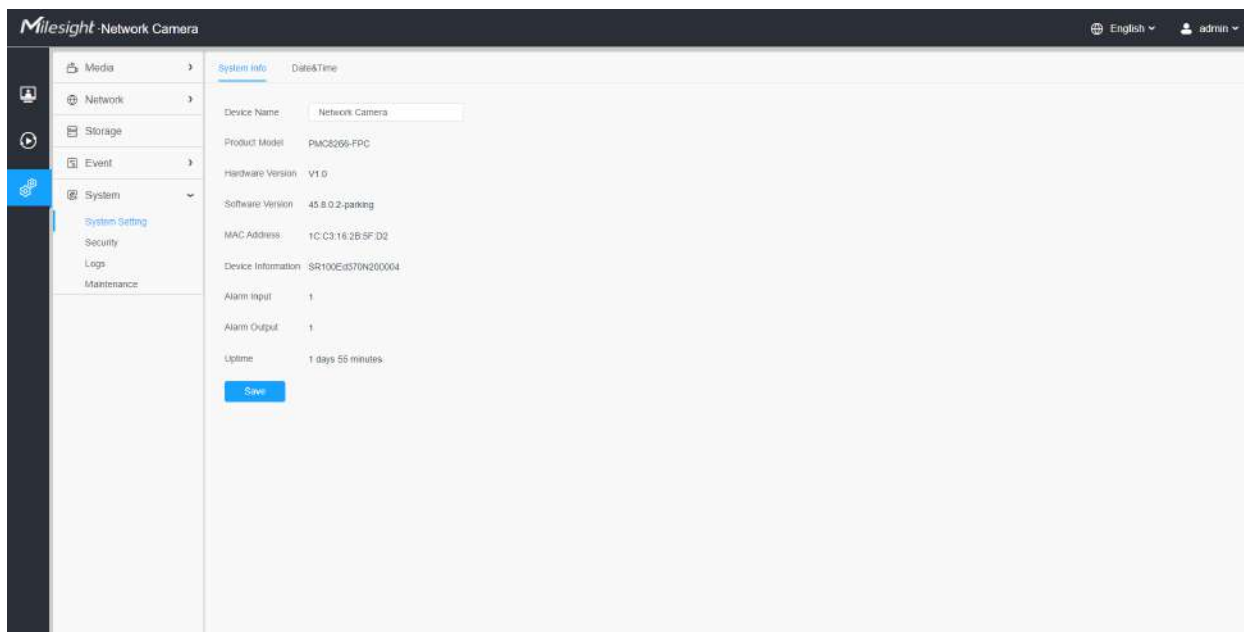

### Informație de sistem

Toate informațiile despre hardware-ul și software-ul camerei pot fi verificate pe această pagină.



**Tabelul 207. Descrierea butoanelor**

Parametrii	Introducere a funcției
<b>Nume dispozitiv</b>	Numele dispozitivului poate fi personalizat.
<b>Modelul produsului</b>	Modelul de produs al camerei.
<b>Versiune hardware</b>	Versiunea hardware a camerei.
<b>Versiune software</b>	Versiunea software a camerei poate fi actualizată.
<b>Adresa mac</b>	Adresă Media Access Control.
<b>S/N</b>	Număr stoc.
<b>Informație despre dispozitiv</b>	Informațiile despre dispozitiv, inclusiv informații despre I/O alarmă și cip de tuns.

Parametrii	Introducere a funcției
Intrare alarmă	Numărul de interfețe de intrare de alarmă.  <b>Notă:</b> Intrarea alarmei va apărea numai când camera are interfață de intrare/ieșire de alarmă.
Ieșire de alarmă	Numărul de interfețe de ieșire de alarmă.  <b>Notă:</b> Ieșirea alarmei va apărea numai atunci când camera are interfață de intrare/ieșire de alarmă.
Timp de funcționare	Timpul scurs de la ultima repornire a dispozitivului.
	Salvați configurația.

### Data și ora

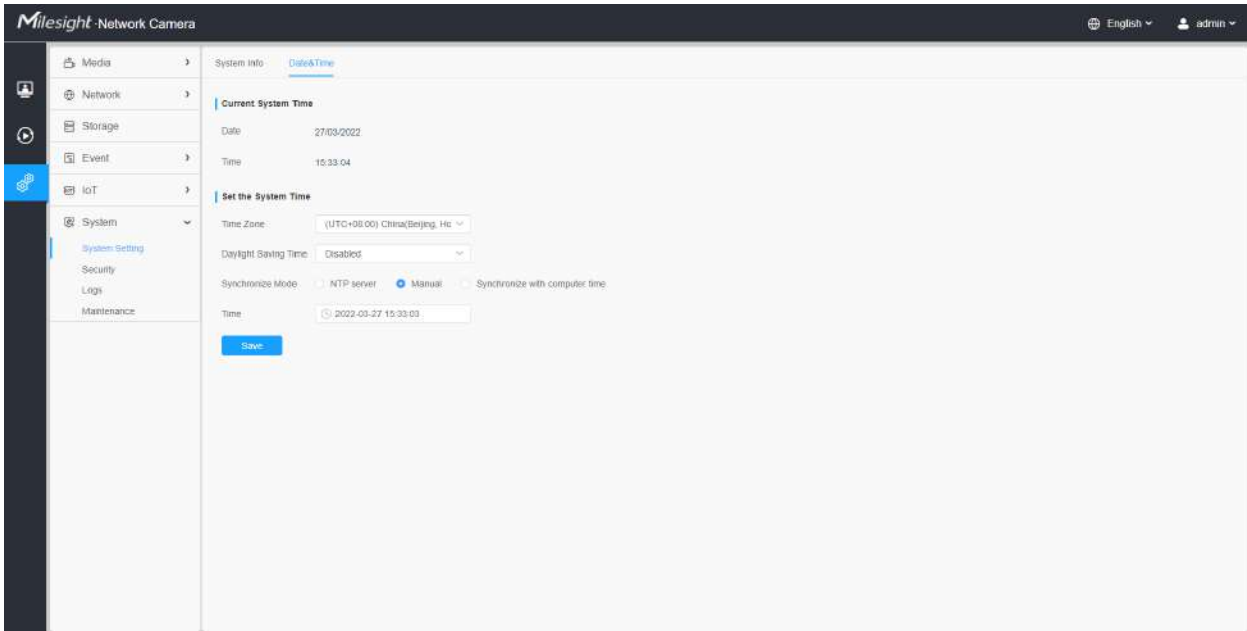

**Tabelul 208. Descrierea butoanelor**

Parametrii	Introducere a funcției
Ora curentă a sistemului	Data și ora curentă a sistemului.
Setați ora sistemului	<b>Fus orar:</b> Alegeți un fus orar pentru locația dvs.
	<b>Ora de vară:</b> Activați ora de vară.

Parametrii	Introducere a funcției
	<p><b>Modul de sincronizare:</b>Server NTP, Manual și Sincronizare cu ora computerului sunt opționale.</p> <p><b>Server NTP:</b>Introduceți adresa serverului NTP.</p> <p><b>Sincronizare NTP:</b>Actualizați-vă în mod regulat timpul în funcție de intervalul de timp.</p> <p><b>Manual:</b>Setați manual ora sistemului.</p> <p><b>Sincronizarea cu ora computerului:</b>Sincronizați ora cu computerul dvs.</p>
<p>Save</p>	Salvați configurația.

## Securitate



Aici puteți configura Utilizator, Lista de acces, Serviciu de securitate, Filigran etc.

### Utilizator

**Tabelul 209. Descrierea butoanelor**

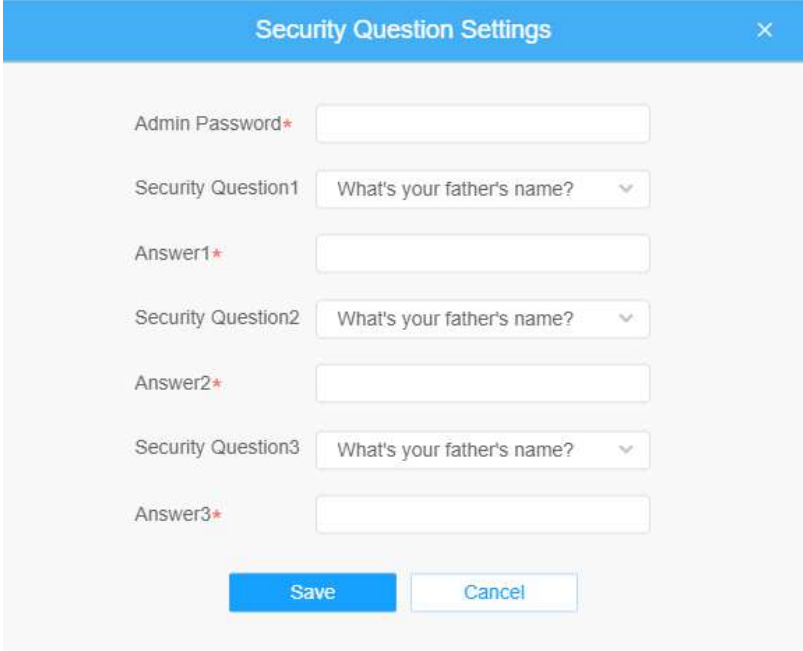
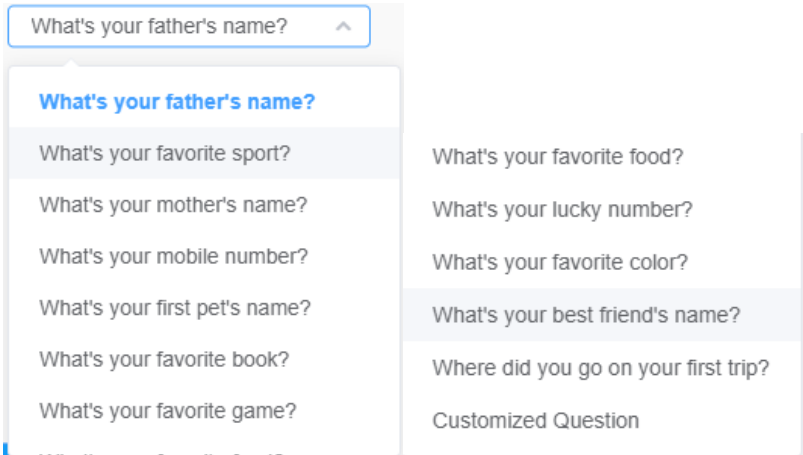
Parametrii	Introducere a funcției
Gestionați privilegiul	<b>Permite vizualizarea anonimă:</b> Bifați caseta de selectare pentru a activa vizita de la cine nu are cont de dispozitiv.

Parametrii	Introducere a funcției
<p data-bbox="256 951 444 972">Întrebare de securitate</p>	<p data-bbox="532 302 1416 380">Faceți clic pe butonul „Editați” pentru a seta trei întrebări de securitate pentru camera dvs. În cazul în care uitați parola, puteți face clic pe butonul „Uitați parola” de pe pagina de conectare pentru a reseta parola răspunzând corect la trei întrebări de securitate.</p> <div data-bbox="532 411 1330 1058">  </div> <p data-bbox="532 1094 1284 1140">Mai jos sunt douăsprezece întrebări implicite, de asemenea, puteți personaliza întrebările de securitate.</p> <div data-bbox="532 1167 1330 1619">  </div>

Parametrii	Introducere a funcției
<p><b>Managementul contului</b></p>	<p>Faceți clic pe „<b>Adăuga</b>”, va afișa pagina de gestionare a contului. Puteți adăuga un cont la cameră introducând Parola de administrator, Nivel de utilizator, Nume utilizator, Parolă nouă,</p> <p>Confirmați și editați privilegiul utilizatorului făcând . Contul adăugat va fi clic pe afișat în lista de conturi.</p> <p><b>Parola administratorului:</b>Puteți adăuga un cont numai după ce introduceți parola corectă de administrator.</p> <p><b>Nivel de utilizator:</b>Setați privilegiul pentru cont.</p> <p><b>Nume de utilizator:</b>Introduceți numele de utilizator pentru crearea unui cont.</p> <p><b>Parolă Nouă:</b>Introduceți parola pentru cont.</p> <p><b>A confirma:</b>Confirmați parola.</p> <p>Puteți edita și șterge contul din lista de conturi sub contul de administrator. Pentru contul de administrator implicit, puteți schimba doar parola și nu poate fi ștersă.</p> <p> <b>Notă:</b></p> <ul style="list-style-type: none"> <li>• Suportă până la 20 de utilizatori, inclusiv un utilizator implicit și 19 utilizatori personalizați adăugați.</li> <li>• Privilegiul operatorului este verificat în mod implicit.</li> </ul>

### Utilizator online

Aici va fi afișată starea în timp real a utilizatorului conectat la cameră.

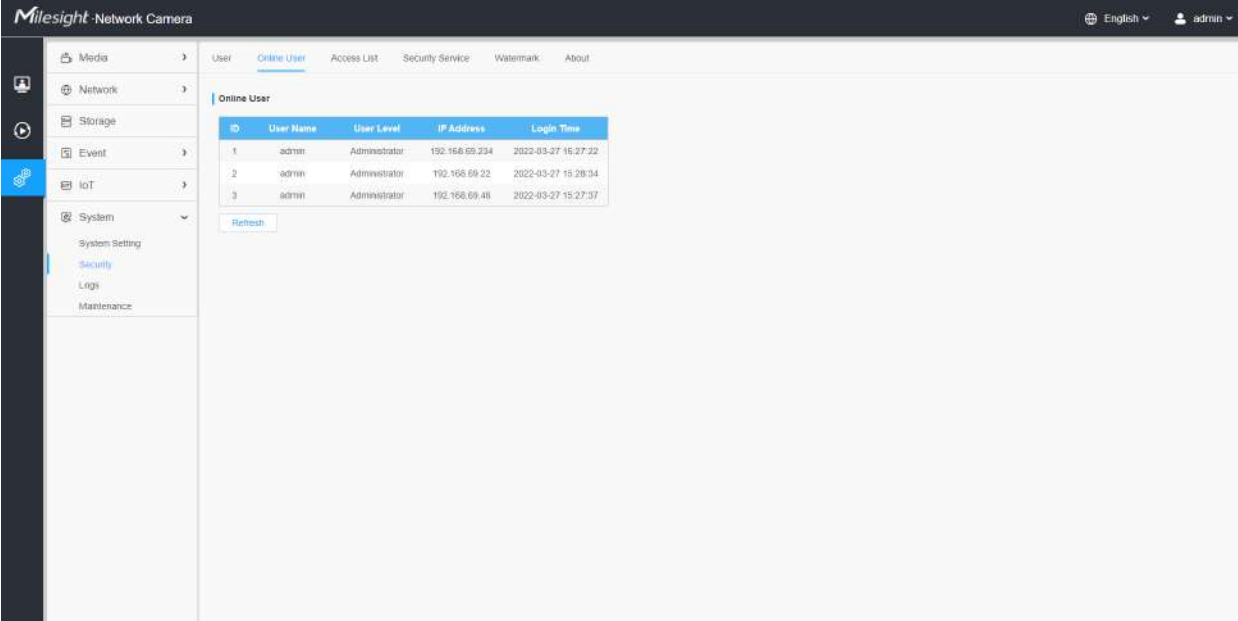

ID	User Name	User Level	IP Address	Login Time
1	admin	Administrator	192.168.69.234	2022-03-27 15:27:22
2	admin	Administrator	192.168.69.22	2022-03-27 15:28:34
3	admin	Administrator	192.168.69.48	2022-03-27 15:27:37

**Tabelul 210. Descrierea butoanelor**





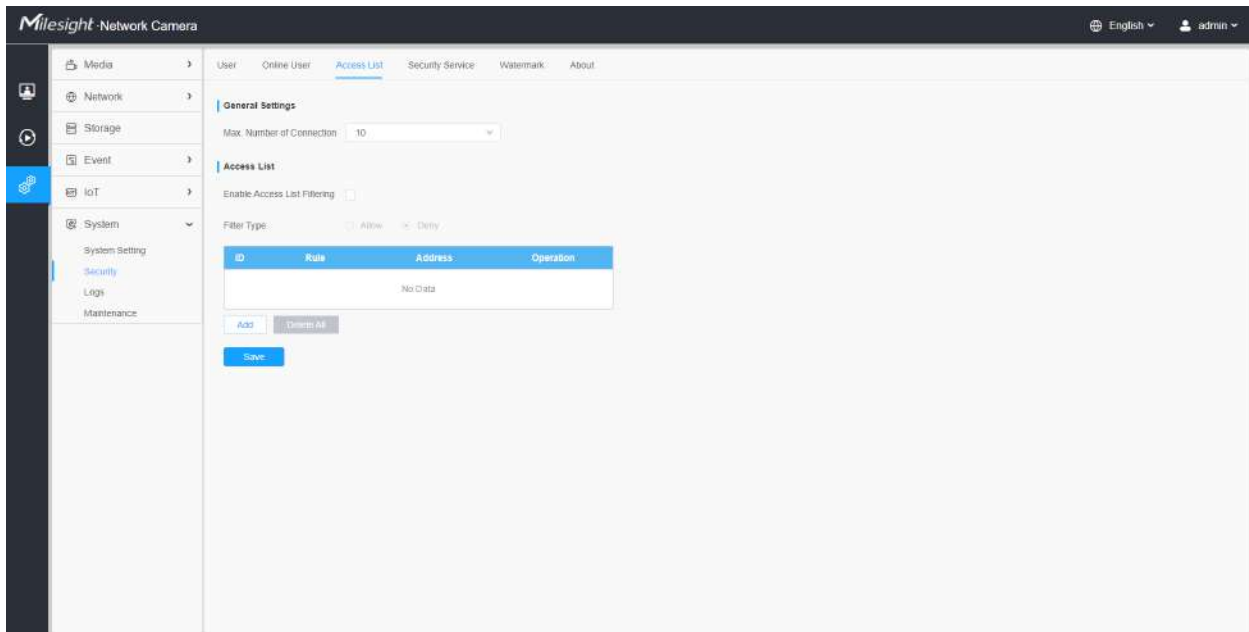

Parametrii	Introducere a funcției
Reîmprospăta	Faceți clic pentru a obține cea mai recentă stare a utilizatorului care accesează camera.
ID	<p>Înregistrați numărul de serie al utilizatorului care se conectează în cameră.</p> <p> <b>Notă:</b></p> <ul style="list-style-type: none"> <li>Există cel mult 30 de înregistrări afișate pe listă.</li> <li>Există o singură înregistrare dacă același utilizator se conectează la camera cu aceeași adresă IP.</li> </ul>
Nume de utilizator	Numele utilizatorului care se autentifică în cameră.
Nivel de utilizator	Nivelul de conectare a utilizatorului în cameră.
Adresa IP	Adresa IP a dispozitivului unde se află utilizatorul care se conectează la camera web.
Ora de conectare	Ora sistemului camerei de conectare a utilizatorului la camera.

### Lista de acces

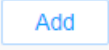
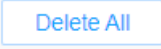

**Tabelul 211. Descrierea butoanelor**

Parametrii	Introducere a funcției
setari generale	<b>Max. Număr de conexiuni:</b> Selectați numărul maxim de streaming simultan. Opțiunile includ No Limit, 1~10.
Lista de acces	<b>Activați filtrarea listei de acces:</b> Capabil să acceseze sau să restricționeze accesul pentru o anumită adresă IP.

Parametrii	Introducere a funcției	
Lista de acces	<b>Tip filtru:</b> Permiteți sau interziceți accesul.	
		<b>Regula: Single, Network and Range</b> Sunt disponibile. <b>Adresa IP:</b> Introdu adresa pentru a avea acces la dispozitiv.
		Ștergeți toată lista de acces.
		Editați IP-ul selectat în lista de acces.
		Ștergeți IP-ul selectat din lista de acces.
	Salvați configurația.	

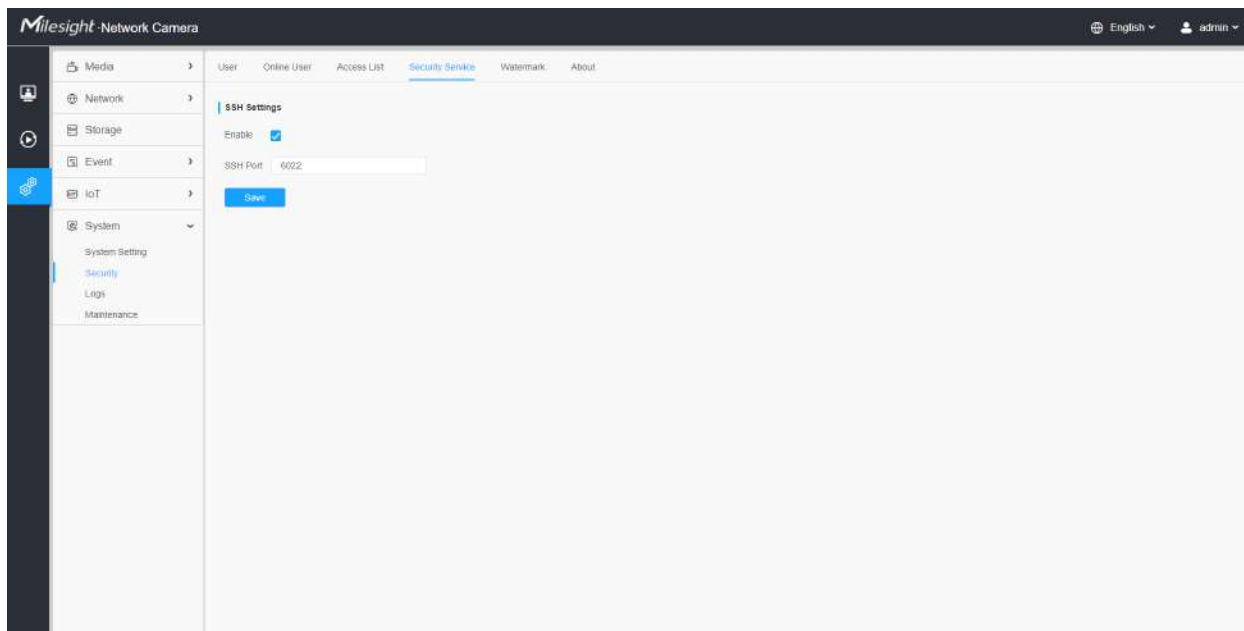
**Serviciu de securitate****Tabelul 212. Descrierea butoanelor**

Parametrii	Introducere a funcției
Setări SSH	Secure Shell (SSH) are multe funcții: poate înlocui Telnet și oferă, de asemenea, un canal securizat pentru FTP, POP, chiar și pentru PPP.

## ***Filigran***

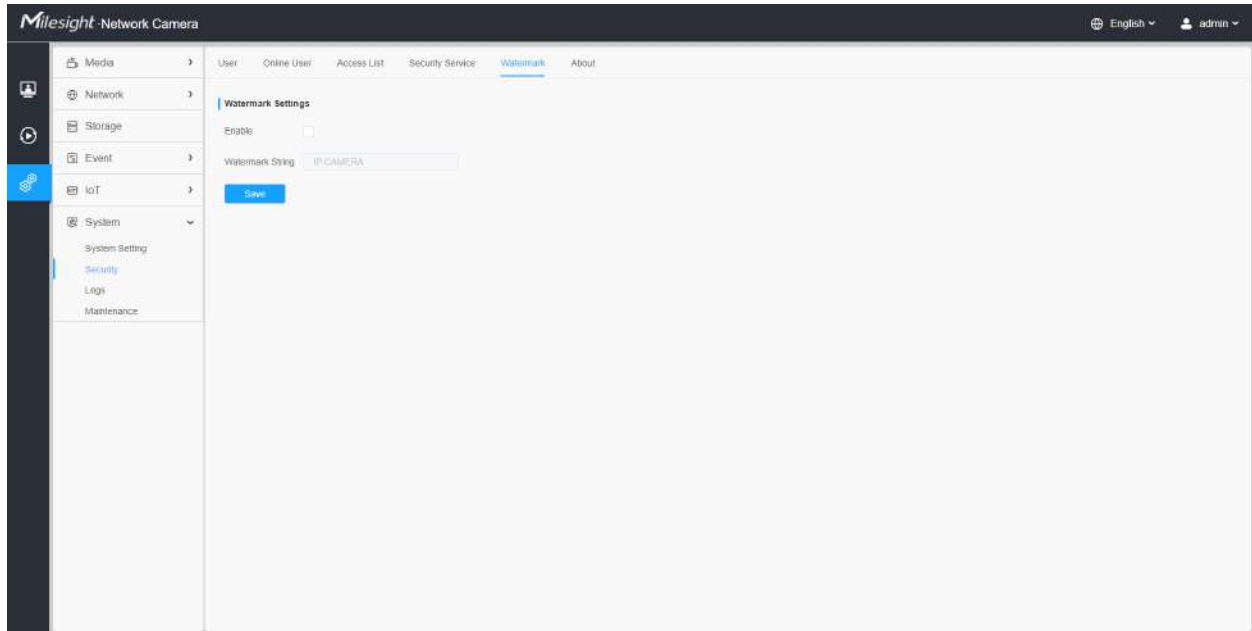

Filigranul este o metodă eficientă de protejare a securității informațiilor, realizând trasabilitatea împotriva contrafacerii și protecția drepturilor de autor. Camerele Milesight Network acceptă funcția Watermark pentru a asigura securitatea informațiilor.

## ***Despre***

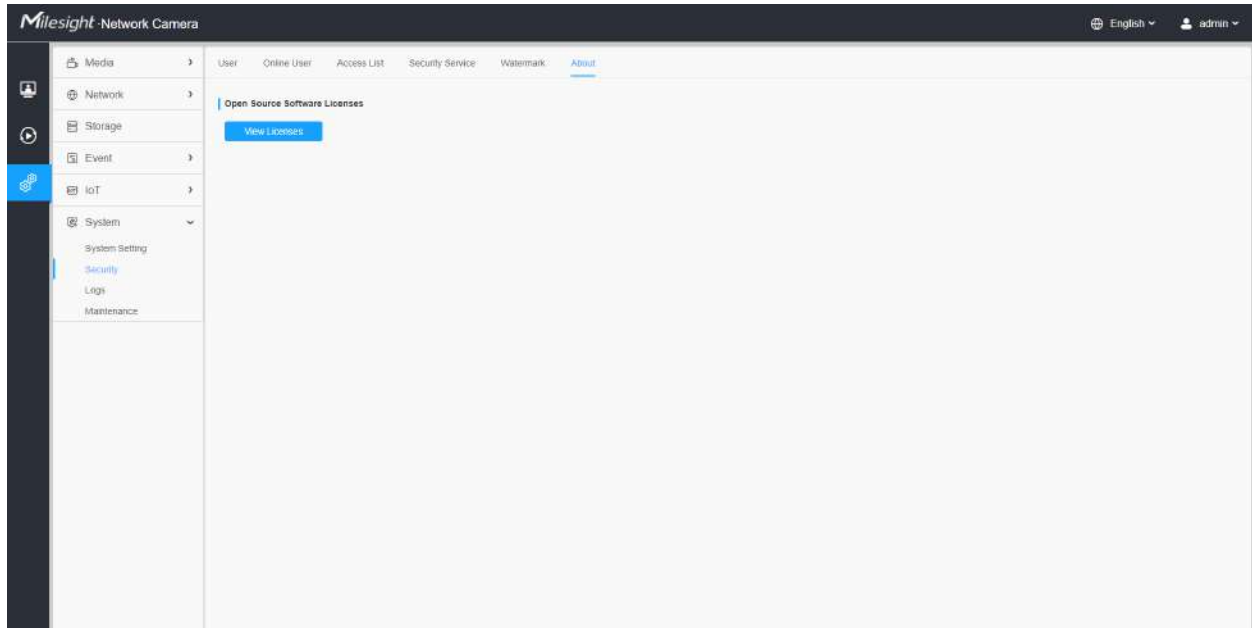



Utilizatorul poate vizualiza unele licențe software open source despre cameră făcând clic pe butonul Vizualizare licențe.

Bușteni

Jurnalele conțin informații despre ora și IP-ul care a accesat camera prin web.

Time	Main Type	Sub Type	Forum	User	IP	Detail
2022-03-27 16:27:22	Operation	RTSP Session Start	-	-	192.168.69.234	RTSP
2022-03-27 16:27:22	Operation	RTSP Session Start	-	-	192.168.69.234	RTSP
2022-03-27 16:27:22	Operation	Video Param Set Remotely	-	-	192.168.69.234	Main/bit rate change.)
2022-03-27 16:27:22	Operation	RTSP Session Start	-	admin	192.168.69.22	HTTP
2022-03-27 16:27:22	Operation	Config Remotely	Date&Time	admin	192.168.69.234	
2022-03-27 15:29:09	Operation	RTSP Session Stop	-	admin	192.168.69.22	HTTP
2022-03-27 15:28:34	Operation	RTSP Session Start	-	admin	192.168.69.22	HTTP
2022-03-27 15:28:34	Operation	Login Remotely	-	admin	192.168.69.22	
2022-03-27 15:28:00	Operation	RTSP Session Stop	-	admin	192.168.69.22	HTTP
2022-03-27 15:27:37	Operation	Login Remotely	-	admin	192.168.69.48	
2022-03-27 15:27:34	Operation	RTSP Session Start	-	-	192.168.69.48	RTSP
2022-03-27 15:27:33	Operation	RTSP Session Start	-	-	192.168.69.48	RTSP
2022-03-27 15:27:23	Operation	Config Remotely	Date&Time	admin	192.168.69.234	
2022-03-27 15:25:40	Operation	Reset Remotely	-	admin	192.168.69.22	
2022-03-27 15:25:39	Operation	RTSP Session Stop	-	-	192.168.69.48	RTSP
2022-03-27 15:25:39	Operation	RTSP Session Start	-	-	192.168.69.48	RTSP
2022-03-27 15:25:38	Operation	RTSP Session Start	-	-	192.168.69.48	RTSP
2022-03-27 15:25:31	Operation	RTSP Session Start	-	-	192.168.69.48	RTSP

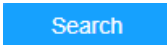
**Tabelul 213. Descrierea butoanelor**

Parametrii	Introducere a funcției
<b>Tip principal</b>	Există cinci tipuri principale de jurnal: <b>Toate tipurile, evenimentul, operațiunea, informațiile, excepțiașiInteligent.</b>
<b>Subtip</b>	Pornind de la premisa că tipul principal a fost selectat, selectați subtipul pentru a restrânge intervalul de jurnal.
<b>Timpul de începere</b>	Începe jurnalul de timp.
<b>Sfârșitul timpului</b>	Jurnalul de timp se termină.
	Căutați în jurnalele.
	Exportați jurnalele.

Parametrii	Introducere a funcției
Mergi la	Introduceți numărul de pagini de jurnal.



## Întreținere

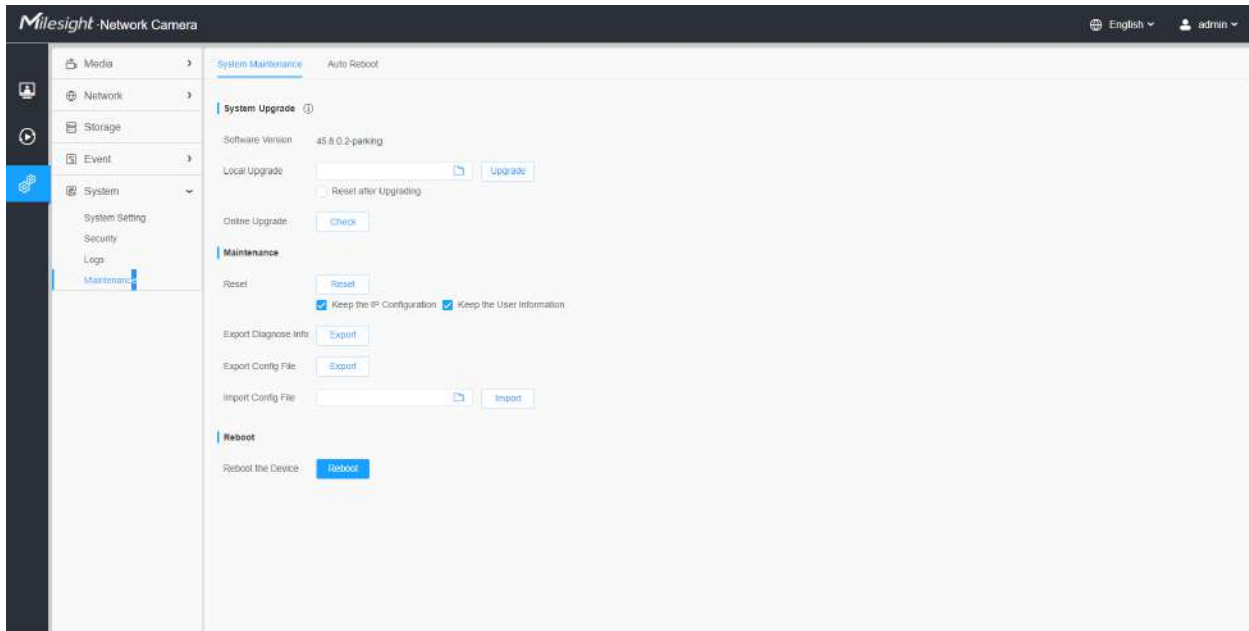

Aici puteți configura întreținerea sistemului și repornirea automată.

### Întreținerea sistemului



**Tabelul 214. Descrierea butoanelor**

Parametrii	Introducere a funcției
<p><b>Upgrade de sistem</b></p>	<p><b>Versiunea software:</b>Versiunea software a camerei.</p> <p><b>Upgrade local:</b>Faceți clic pe butonul „Răsfoiți” și selectați fișierul de actualizare, apoi faceți clic pe butonul „Actualizare” pentru a face upgrade. După ce sistemul repornește cu succes, actualizarea este finalizată.</p> <p>Poti sa verifici "<b>Resetați după actualizare</b>" pentru a reseta camera după actualizarea acesteia.</p> <p><b>Upgrade online:</b>Faceți clic pe butonul „Verificare” pentru a verifica cea mai recentă versiune de firmware actuală pe site-ul nostru web, apoi faceți clic pe „OK” pentru a face upgrade la această versiune.</p> <p>Se va solicita „Versiunea curentă este cea mai recentă versiune” dacă camera dvs. este deja cea mai recentă versiune.</p> <div data-bbox="591 709 1188 1008" style="border: 1px solid #007bff; background-color: #e6f2ff; padding: 10px; margin: 10px 0;"> <p style="text-align: center; margin: 0;"><b>Tips</b> <span style="float: right;">×</span></p> <div style="text-align: center; margin: 10px 0;">  The current version is the latest version.         </div> <div style="text-align: center; margin: 10px 0;"> <input type="button" value="OK"/> </div> </div> <p> <b>Notă:</b>Nu deconectați alimentarea dispozitivului în timpul actualizării. Dispozitivul va fi repornit pentru a finaliza actualizarea.</p>

Parametrii	Introducere a funcției
<p style="text-align: center;"><b>Întreținere</b></p>	<p><b>Resetare:</b> Faceți clic pe butonul „Resetare” pentru a reseta camera la setările implicite din fabrică.</p> <p><b>Păstrați configurația IP:</b> Bifați această opțiune pentru a păstra configurația IP la resetarea camerei.</p> <p><b>Păstrați informațiile despre utilizator:</b> Bifați această opțiune pentru a păstra informațiile despre utilizator la resetarea camerei.</p> <p><b>Exportați informații despre diagnostic:</b> Faceți clic pe acest buton pentru a exporta jurnalele și informațiile de sistem ale stării de funcționare a dispozitivului.</p> <p> <b>Notă:</b> Formatul fișierului este „.txt”.</p> <p><b>Exportați fișierul de configurare:</b> Faceți clic pe acest buton și va apărea o fereastră așa cum se arată mai jos:</p> <div data-bbox="591 730 1390 1062" style="border: 1px solid #ccc; padding: 10px; margin: 10px 0;"> <div style="background-color: #007bff; color: white; padding: 5px; display: flex; justify-content: space-between;"><span>File Encryption Configuration</span><span>×</span></div> <div style="padding: 10px;"> <p>Input the encryption password <input style="width: 100%;" type="password"/></p> <p>Confirm <input style="width: 100%;" type="password"/></p> <div style="display: flex; justify-content: center; gap: 20px;"> <span style="background-color: #007bff; color: white; padding: 5px 15px; border: none; cursor: pointer;">Save</span> <span style="border: 1px solid #007bff; padding: 5px 15px; border-radius: 3px; cursor: pointer;">Cancel</span> </div> </div> </div> <p>Trebuie să introduceți și să confirmați parola din nou, apoi faceți clic pe butonul de salvare pentru a exporta fișierul de configurare.</p> <p><b>Importați fișierul de configurare:</b> Faceți clic pe acest buton, apoi va apărea o fereastră și puteți face clic pe „OK” pentru a actualiza configurația.</p> <p>Va apărea o fereastră pentru a solicita „Introduceți parola fișierului de configurare”, apoi introduceți parola și faceți clic pe butonul de salvare pentru a importa fișierul de configurare.</p> <div data-bbox="591 1327 1390 1587" style="border: 1px solid #ccc; padding: 10px; margin: 10px 0;"> <div style="background-color: #007bff; color: white; padding: 5px; display: flex; justify-content: space-between;"><span>File Encryption Configuration</span><span>×</span></div> <div style="padding: 10px;"> <p>Input the encryption password <input style="width: 100%;" type="password"/></p> <div style="display: flex; justify-content: center; gap: 20px;"> <span style="background-color: #007bff; color: white; padding: 5px 15px; border: none; cursor: pointer;">Save</span> <span style="border: 1px solid #007bff; padding: 5px 15px; border-radius: 3px; cursor: pointer;">Cancel</span> </div> </div> </div> <p> <b>Notă:</b></p> <p>Exportați și importați același fișier de configurare. Parola trebuie să fie aceeași.</p>

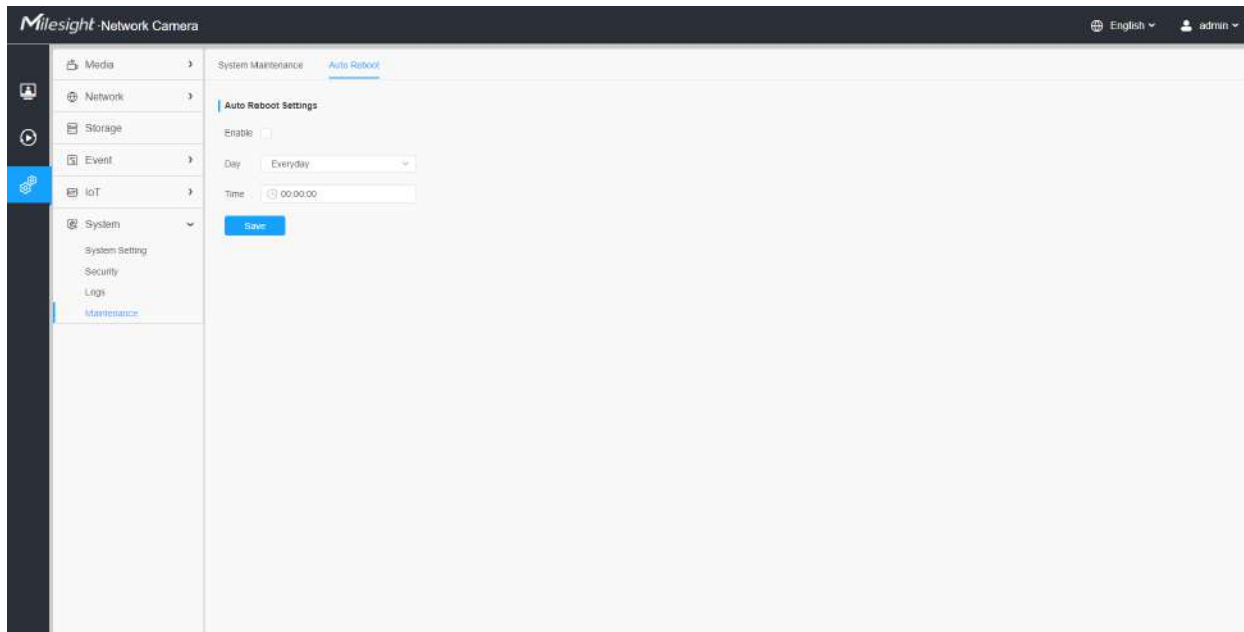

Setați data și ora pentru a activa funcția de repornire automată, camera se va reporni automat în funcție de ora personalizată în cazul în care camera se supraîncăcă după o lungă perioadă de timp.



# Capitolul 5. Servicii

Milesight oferă clienților servicii de asistență tehnică cuprinzătoare și în timp util. Utilizatorii finali pot contacta dealerul local pentru a obține asistență tehnică. Distribuitorii și revânzătorii pot contacta direct Milesight pentru asistență tehnică.

Căsuța poștală de asistență tehnică: [support@milesight.com](mailto:support@milesight.com)

Web: <http://www.milesight.com>

Sistemul de trimitere a problemelor online: <http://www.milesight.com/service/feedback.asp>

## **MILESIGHT CHINA**

TEL: +86-592-5922772

Adăugați: clădirea C09, Software Park Phase III, Xiamen 361024, Fujian, China