

4 fire

# **ELECTRA**

## **TL Touch Line**

audio **smart +**



3.5" Video **Smart +**



7" Video **smart +**

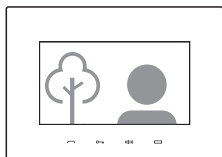

7" Video **extra**

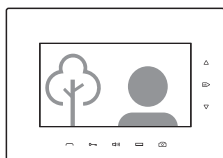

**TERMINALE AUDIO & VIDEO**  
**pentru sisteme de interfon TL**  
Manualul utilizatorului

**RO**

# 0 RO Cuprins

- 1 Instrucțiuni de siguranță
- 2 Descrierea terminalelor audio-video
- 3 Funcțiunile terminalelor audio-video
- 4 Cabluri recomandate. Instalare.
- 5 Utilizarea terminalelor audio-video
- 6 Setări ale terminalelor audio-video
- 7 Programarea terminalelor audio-video
- 8 Utilizarea panourilor exterioare
- 9 Întreținere
- 10 Garanție

# 1 RO Instrucțiuni de siguranță



Orice intervenție asupra instalației trebuie realizată de **PERSONAL AUTORIZAT!**

**NU** alimentați produsul la 110 – 230 Vc.a.!

**NU** loviți ecranul de sticlă cu obiecte dure!

Dacă ecranul de sticlă s-a fisurat (spart), **NU** atingeți produsul.

Protejați produsele de var și praf în timpul renovării.

# 2 RO Descrierea terminalelor audio-video

## Terminal audio **smart+** **ATM.0S402**

Carcasă ABS  
+ Sticlă securizată chimic



170x96x22 mm

0,3 kg

0°C ... + 45°C

IP31

+U = 12 ... 14 Vd.c.

## Terminal video **smart+** **VTM.3S402**

Carcasă ABS  
+ Sticlă securizată chimic



3.5" LCD TFT 320 (RGB) x 240

212x96x22 mm

0,4 kg

0°C ... + 45°C

IP31

+U = 12 ... 14 Vd.c.

## Terminal video **smart+** **VTM.7S402**

Carcasă ABS  
+ Sticlă securizată chimic



7" LCD, TFT, 800 x 3 (RGB) x 480

◀/▶/▲/▼ - 60 / 60 / 40 / 60

162x227x20 mm

0,8 kg

0°C ... + 45°C

IP31

+U = 12 ... 14 Vd.c.

## Terminal video **extra** **VTE.7S902**

Carcasă ABS  
+ Sticlă securizată chimic



7" LCD, TFT, 800 x 3 (RGB) x 480

◀/▶/▲/▼ - 60 / 60 / 40 / 60

162x227x20 mm

0,8 kg

0°C ... + 45°C

IP31

+U = 12 ... 14 Vd.c.

## 3 RO Funcțiunile terminalelor audio-video

### Funcțiuni principale

- Apel, răspuns și convorbire hands-free
- Afișare imagine video (color ziua, alb-negru noaptea) în timpul apelului, convorbirii, monitorizării și accesului
- Monitorizare audio-video cu convorbire bidirecțională
- Comandă acces în timpul apelului, convorbirii și monitorizării
- Comandă adițională - tastă AUX dedicată pentru o automatizare auxiliară

### In plus, numai pentru terminalele video extra

- Preluare imagini în timpul apelului, convorbirii și monitorizării
- Memorie foto de până la 100 de imagini. Vizualizare/ ștergere fotografii
- Afișare Dată și Oră

### Setări

- Reglaj volum apel și convorbire: 7 nivele și silențios (Mut)
- Selecție melodie de apel: 5 variante
- Selecție durată apel: 1 x 5 sec., 2 x 5 sec., 3 x 5sec. sau 1 min. continuu
- Reglaj imagine video: luminozitate, cromaticitate
- Setare Dată și Oră

### Extensii

- Comandă auxiliară: poartă auto, ușă garaj, iluminat exterior etc.
- Monitorizare video succesivă, în cazul în care se conectează camere video adiționale
- 1 terminal video și/ sau 3 terminale audio adiționale, conectate la terminalul principal
- Soneria de la intrarea în locuință, conectată direct la terminal
- Dispozitiv de semnalizare acustică (tip Gong) sau vizuală a apelului, conectat direct la terminal

## 4 RO Cabluri recomandate. Instalare.

- 4 fire x 0.5 mm<sup>2</sup> (tip H03VV-F4G 0.5) pentru maxim 75 ml



### 4.1 RO Instalare Terminal Audio-Video smart+

PAS 1

Fixați carcasa spate pe perete H=135cm  
Fixați conectorii pe carcasa spate.

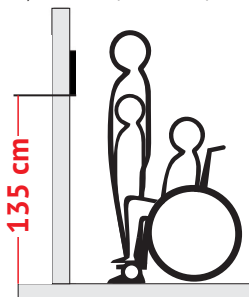

PAS 2

Faceți conexiunile în conectorul fixat pe carcasa spate.

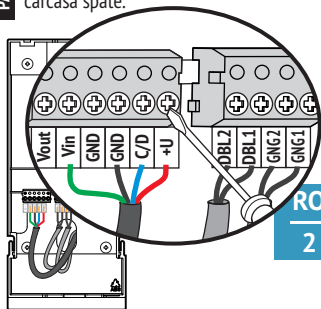

**PAS 3**

Mutați conectorul cu firele fixate de pe carcasa spate pe carcasa față a terminalului.

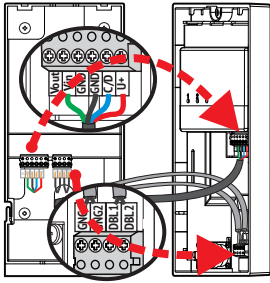
**PAS 4**

1. Așezați carcasa față cu conectorii montați peste carcasa spate.
2. Trageți în jos terminalul până la clipsare.

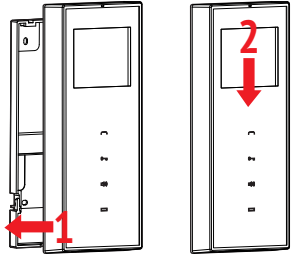

### Schema de conexiuni pentru terminal AUDIO

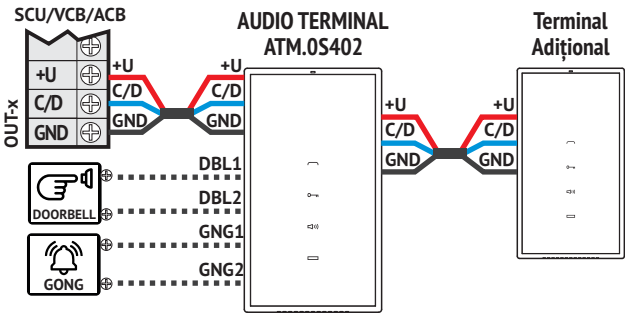

### Schema de conexiuni pentru terminal VIDEO 3.5"

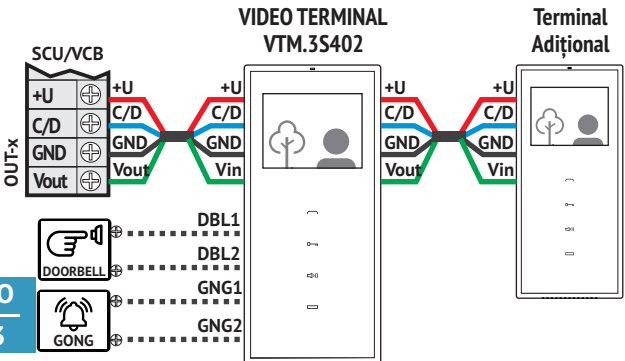

## 4.2 RO Instalare Terminal Video smart+/ extra VTM.7S402/VTE.7S902

**PAS 1** Fixați carcasa spate pe perete H=135cm  
Fixați conectorii pe carcasa spate.

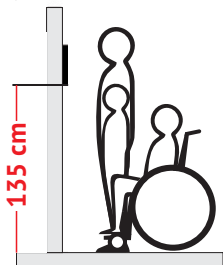

**PAS 2** Faceți conexiunile în conectorul fixat pe carcasa spate.

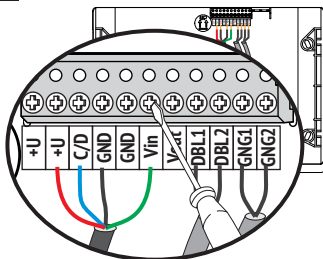

**PAS 3** Mutați conectorul cu firele fixate de pe carcasa spate pe carcasa față a terminalului.

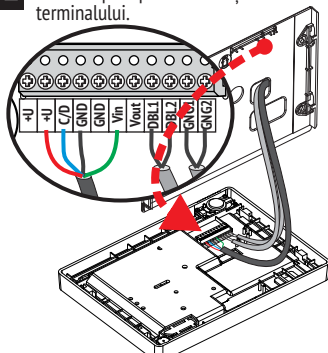

**PAS 4** 1. Așezați carcasa față cu conectorii montați peste carcasa spate.  
2. Trageți în jos terminalul până la clipsare.

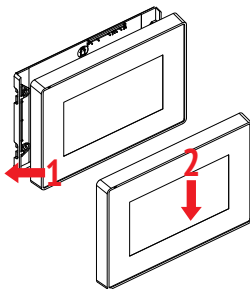

### Schema de conexiuni pentru terminal VIDEO 7"

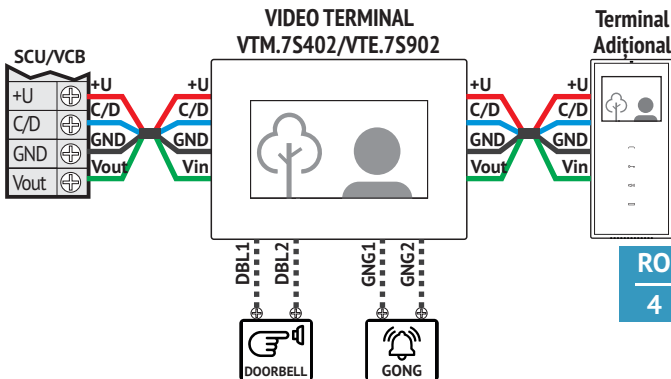

## 5.1 Utilizarea Terminalelor smart+

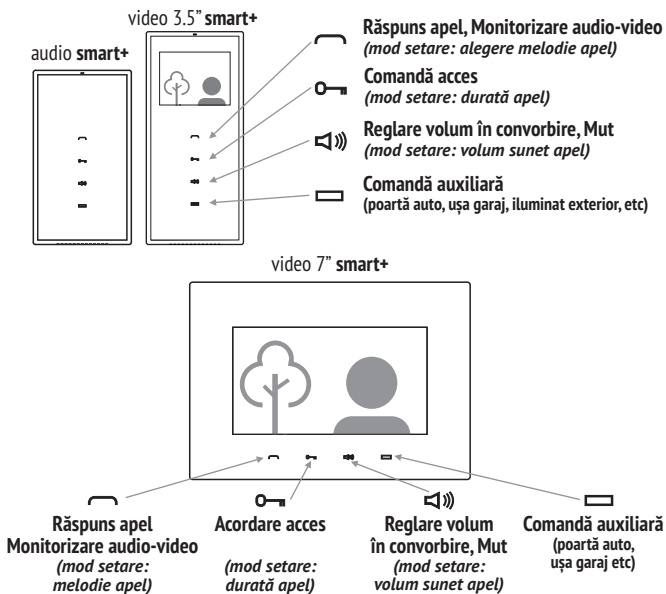

## Setările standard ale producătorului:

1.	Melodie apel		Ding-dong (prima din listă)
2.	Durăta apel		2 apeluri
3.	Volum sunet apel		Nivelul 5 din 7

1. **STAND-BY:** Tastatura nu este iluminată.

2. **APEL DE LA PANOUL EXTERIOR:** Terminalul sună maxim 1 min., cu melodia setată. Toate tastele se aprind, iar tasta clipește. Display-ul afișează imaginea vizitatorului.  
- Pe durata apelului, în exterior nu se aude ce se vorbește în locuință.  
- Dumneavoastră auziți și vedeți ce se întâmplă la intrare!

Reglaj volum în APEL: Apăsați succesiv tasta . Nivelul maxim (7) este semnalizat cu două beep-uri (2 x <sup>BEEP</sup>). După nivelul maxim, reglajul reîncepe de la nivelul 1.

Acest reglaj nu se memorează. Toate apelurile vor începe cu nivelul setat pentru volum sunet apel (verificați capitoul setări).

RO  
5

3. **APEL DE LA SONERIA LOCUINȚEI.** Terminalul sună cu o melodie specifică, setată de producător. Display-ul video rămâne stins.

4. **RĂSPUNS APEL + CONVORBIRE.** Pentru răspuns și inițierea convorbirii, apăsați tasta , care va rămâne iluminată permanent. Conversația se desfășoară hands-free, pe o durată de maxim 2 min.

- Convoorbirea se poate închide, fără să dați acces, prin apăsarea tastei . Imaginea se închide și tastele mai rămân iluminate 10 sec.

**Reglaj volum în APEL:** Apăsați succesiv tasta . Nivelul maxim (7) este semnalizat cu două beep-uri (2 x [BEEP]). După nivelul maxim, reglajul reîncepe de la nivelul 1. Acest reglaj nu se memorează. Toate apelurile vor începe cu nivelul setat pentru volum sunet apel (verificați capitolul setări).

**5. COMANDĂ ACCES. DESCHIDERE UȘĂ/ POARTĂ.** De la terminal, puteți comanda deschiderea ușii/ porții în următoarele situații:

**a. În timpul CONVORBIRII.** Dacă decideți să acordați accesul vizitatorilor, apăsați tasta . Terminalul rămâne în funcțiune încă 10 sec. Puteți auzi și vedea ce se întâmplă la intrare!

**b. În timpul MONITORIZĂRII audio-video.** Dacă decideți să deschideți ușa/ poarta, apăsați tasta . Terminalul rămâne în funcțiune încă 10 sec. Puteți auzi și vedea ce se întâmplă la intrare!

**c. În modul STAND-BY.** Dacă decideți să deschideți ușa/ poarta, **apăsați lung** (2-3 sec.) tasta . Terminalul rămâne în funcțiune încă 10 sec. Puteți auzi și vedea ce se întâmplă la intrare!

**6. COMANDĂ ADIȚIONALĂ "AUX".** Interfoanele **Touch Line** permit conectarea unei automatizări adiționale la bornele **AUX** ale unității centrale: poarta auto, ușa garajului, o instalație de iluminat exterior etc. Dacă se conectează o astfel de automatizare, Dumneavoastră o puteți comanda de la terminal prin tasta .

Comanda **AUX** se poate face în următoarele situații:

**a. În timpul CONVORBIRII.** Dacă decideți să dați comanda **AUX**, apăsați tasta .



Terminalul rămâne în funcțiune încă 10 sec. Puteți auzi și vedea ce se întâmplă la intrare!

**b. În timpul MONITORIZĂRII audio-video.** Dacă decideți să dați comanda **AUX**, apăsați tasta . Terminalul rămâne în funcțiune încă 10 sec. Puteți auzi și vedea ce se întâmplă la intrare!

**c. În modul STAND-BY.** Dacă decideți să dați comanda **AUX**, apăsați lung (2-3 sec.) tasta . Terminalul rămâne în funcțiune încă 10 sec. Puteți auzi și vedea ce se întâmplă la intrare!

**7. MONITORIZARE VIDEO/AUDIO.** Din modul **STAND-BY**, apăsați tasta .

Monitorizarea, imagine video + convoorbire bidirecțională, durează maxim 15 sec.

- Pe durata monitorizării, se poate vedea și auzi ce se întâmplă la intrare, se poate vorbi în ambele sensuri și se pot comanda **ACCESUL** () și **AUX** (.

- Într-o clădire cu mai multe apartamente, nu se pot desfășura concomitent mai multe monitorizări.

**8. MODUL AUDIO SILENȚIOS (MUT).** Dacă nu doriți să fiți deranjat de vizitatori, din modul **STAND-BY**, apăsați lung (2-3 sec.) tasta . LED-ul tastei se aprinde și va rămâne roșu permanent. În cazul unui apel, apare imaginea vizitatorului pe display, dar terminalul nu sună.

- Pentru a ieși din modul silențios, apăsați scurt tasta . LED-ul redevine alb.

**9. REGLAJUL IMAGINII pentru terminalele VIDEO smart+.**

Acest reglaj se face numai dacă culorile de pe display nu mai corespund realității.

Cu terminalul în modul **MONITORIZARE**, se ajustează imaginea cu rotiri foarte mici a semireglabililor de **culoare** și **luminozitate** de pe spatele terminalului.

## 5.2 RO Utilizarea Terminalului extra

video extra 7"

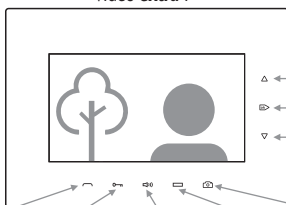

- ▲ Navigare sus
- ▶ Meniu / ok
- ▼ Navigare jos

- Răspuns apel  
Monitorizare video  
(mod setare:  
alegere melodie apel)
- Acordare acces  
(mod setare:  
durată apel)
- Reglare volum  
in convorbire, Mut  
(mod setare:  
volum sunet apel)
- Comandă auxiliară  
(poartă auto, garaj,  
iluminat exterior, etc)
- Fotografiere  
100 de fotografii  
memorate

**NOTĂ:** Terminalul video extra realizează toate funcțiile smart+ (1 – 9), precum și funcțiile prezentate în continuare.

**10. FOTOGRAFIERE.** La fiecare apel de la panoul exterior, terminalul memorează automat poza vizitatorului. Pe durata convorbirii, Dumneavoastră mai puteți face fotografii suplimentare, apăsând tasta . Terminalul poate memora maxim 100 fotografii, iar când memoria se umple, cele mai vechi fotografii se șterg, după principiul **First In-First Out**.

### 11. VIZUALIZARE/ ȘTERGERE FOTOGRAFII.

- Apăsați tasta și intrați în **Meniu**.
- Apăsați succesiv tasta până când ajungeți în meniul **Pictures**.
- Alegeți cu tastele / **Pictures View** sau **Delete all**. Apăsați pentru selecție.
- În **Pictures View** navigați cu tastele / și vizualizați fotografiile.
- În **Delete all**, dacă apăsați tasta , se șterg toate fotografiile. După 12 sec.

de inutilizare a tastelor Meniu, terminalul revine automat în regim normal de funcționare.

**12. REGLAJUL IMAGINII pentru terminalele VIDEO extra.** Acest reglaj se face numai dacă culorile de pe display nu mai corespund realității.

- Cu terminalul în funcțiune, apăsați tasta și intrați în **Meniu**.
- Apăsați succesiv tasta până când ajungeți în meniul **Display**.
- Navigați cu tastele / și apăsați pentru a selecta **Brightness, Chroma** sau **Contrast**.
- Ajustați parametrii cu tastele / și apăsați pentru setarea valorii dorite. Selectați **Exit** pentru a ieși din meniul **Display**.





## 6 RO Setări ale terminalelor audio-video

### 6.1 1. MELODIE APEL 2. DURATĂ APEL 3. VOLUM MELODIE APEL









0 Apăsați simultan și lung tastele: , . Terminalul intră în regim setări și emite un beep lung de avertizare. Aveți la dispoziție 2 min. pentru setările 1, 2 și 3.

- RO
- 7
- 1
- MELODIE APEL** • Prima melodie. Apăsați tasta . Ascultați prima melodie.
- A doua melodie. Apăsați din nou tasta . Se aude a doua melodie.
  - Pentru a treia, a patra și a cincea melodie repetați procedura de mai sus.
  - Ultima melodie ascultată rămâne memorată pentru apel.







2	<p><b>DURATĂ APEL</b> • Terminalul sună <b>o singură dată</b>. Apăsăți tasta  .</p> <ul style="list-style-type: none"> <li>• Terminalul sună <b>de două ori</b>. Apăsăți a doua oară tasta  .</li> <li>• Terminalul sună <b>de trei ori</b>. Apăsăți a treia oară tasta  .</li> <li>• Terminalul sună <b>continuu 1 minut</b>. Apăsăți a patra oară tasta  .</li> <li>• Ultima versiune ascultată rămâne memorată pentru apel.</li> </ul>
3	<p><b>VOLUM MELODIE APEL</b> • Apăsăți succesiv tasta  , până când obțineți volumul dorit al melodiei de apel. Fiecare nivel de volum, de la 1 la 7, este semnalizat prin creșterea în intensitate a melodiei setate.</p> <ul style="list-style-type: none"> <li>• Ultima versiune ascultată rămâne memorată pentru apel.</li> </ul>
4	<ul style="list-style-type: none"> <li>• Regimul de setări se închide automat după 7 sec. de la ultima acțiune.</li> </ul>

## 6.2 Setare ORĂ și DATĂ pentru terminalul extra

- Apăsăți tasta  și intrați în **Meniu**.
- Continuați apăsarea tastei  până când ajungeți în meniul **Time & Date**.
- Navigați cu tastele  /  și apăsați  pentru a selecta **Ora** sau **Data**.
- Ajustați parametrii cu tastele  /  și apăsați  pentru setarea corectă.
- Selectați **Exit** pentru a ieși din meniul **Time & Date**.

## 7 RO Programarea terminalelor audio-video

### Programarea manuală a adresei terminalului (număr apartament/ familie)

- Toate terminalele **Touch Line** sunt programate din fabrică cu **Adresa 1**.
  - Terminalele din apartamente cu număr de la 2 la 9999 se vor programa cu numărul (adresa) apartamentului/ familiei respective.
  - Adresa terminalelor cu număr de la 2 la 20 se poate programa manual, după următoarea procedură:
0. Întreaga instalație de video interfon este montată și pusă sub tensiune.
  1. Mergeți la locul unde este montată unitatea centrală **SCU** a instalației. **Apăsăți lung** (2-3 sec.) butonul **PROG.** LED-ul roșu se aprinde.
  2. Reveniți la terminal și **apăsăți lung** tasta  . Se aude un beep lung.
    - Programare **adresa 1**: apăsați **o dată** tasta  . Se aude un beep scurt.
    - Programare **adresa 2**: apăsați **de două ori** tasta  . Se aud două beep-uri scurte.
    - Programare **adresa 3**: apăsați **de trei ori** tasta  . Se aud trei beep-uri scurte.
 Se repetă procedura și pentru următoarele adrese, până la 20.

**NOTĂ:** După apăsarea de **n ori** a tastei  , așteptați câteva secunde confirmarea sonoră a terminalului pentru **adresa n**. Terminalul va emite **n beep-uri** pentru **adresa n** programată în terminal.

3. Reveniți la unitatea centrală **SCU** a instalației. Apăsăți scurt butonul **PROG.** LED-ul roșu se stinge. Instalația revine în mod normal de funcționare.
- Pentru programarea terminalelor **Touch Line** instalate în clădiri cu număr mare de apartamente (mai mari de 15), achiziționați de la producător dispozitivul special de programare adrese terminale.

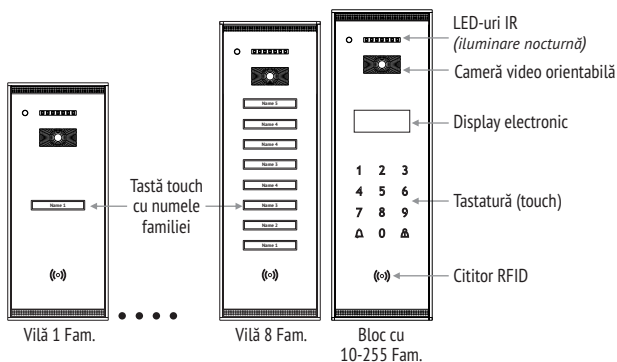

**1. STAND-BY.** Tastele cu numele locatarilor/ tastatura de apel sunt iluminate noaptea permanent. LED-ul roșu clipește și semnalizează posibilitatea monitorizării video.

**2.1. APEL + CONVORBIRE de la panouri exterioare cu maxim 10 familii.** Apăsăți tasta cu numele familiei căutate. Panoul semnalizează acustic cu ding-dong. Apelul durează maxim 1 minut. Fiecare atingere a tastei reactivează apelul. Dacă locatarul răspunde, se intră în modul convorbire. Conversația se desfășoară hands-free, pe o durată de maxim 2 min.

**2.2. APEL + CONVORBIRE de la panouri exterioare pentru blocuri.**

- Formați la tastatură numărul apartamentului căutat (maxim 4 cifre). Panoul semnalizează acustic cu ding-dong. Tasta **▲** se aprinde roșu, iar pe display apare mesajul:

```

In apel:
  Nume
Pentru anulare
  Apasa ▲
  
```

- Apelul durează maxim 1 minut.

Dacă nu cunoașteți numărul apartamentului, căutați numele locatarului în lista electronică apăsând tasta **▲**. Apăsăți succesiv tasta **▲**, până când apare numele familiei și numărul apartamentului pe display:

```

1: Nume1
2: Nume2
3: Nume3
- Pagina urm. ▲
  
```

Dacă locatarul răspunde, se intră în modul convorbire. Tasta **▲** se aprinde verde, iar pe display apare mesajul:

```

VORBESTE
  
```

Conversația se desfășoară hands-free, pe o durată de maxim 2 min.

**4. ACCES cu card RFID.** Apropiăți cardul RFID de zona marcată cu simbolul **(●)**.

Panoul comandă deschiderea ușii/ porții și emite o secvență de beep-uri de confirmare. La panoul de bloc, pe display apare mesajul:

```

ACCES
PERMIS
  
```

Ușa/ poarta rămâne deschisă maxim 10 sec.

## 9 RO Întreținere

- Terminalele audio-video **Touch Line** trebuie ferite de apă, var sau orice alte substanțe lichide, șocuri mecanice, aburi, pulberi, praf etc. În cazul renovării locuinței, terminalele se vor proteja pe toată suprafața cu o folie din plastic.
- Panourile exterioare **Touch Line** trebuie ferite de substanțe corozive, var și șocuri mecanice.
- Pentru curățarea ecranelor de sticlă, utilizați o lavetă curată și soluție specială pentru spălat sticla.
- NU desfaceți conexiunile electrice ale componentelor instalației de video interfon.
- NU puneți în scurt circuit conexiunile electrice ale componentelor instalației de video interfon.
- Acumulatorul, conectat opțional la unitatea centrală a instalației de video interfon, trebuie înlocuit în caz de defect sau după expirarea duratei de viață.

## 10 RO Garanție

- a. Se acordă garanție conform legislației în vigoare în țara de reședință a cumpărătorului, pe baza documentelor de achiziție.
- b. Garanția se acordă pentru defectele ascunse ale componentelor folosite în fabricație și pentru nefuncționarea în conformitate cu prezentul manual de utilizare.  
**NU SE ACORDĂ GARANȚIE pentru:**
  - c. Instalare și exploatare necorespunzătoare.
  - d. Deteriorări, lovituri intenționate.
  - e. Intervenții neautorizate în oricare din componentele instalației.
  - f. Furt, foc, calamitate naturală.
  - g. Neprotejarea componentelor instalației în cazul executării de lucrări de renovare.

**ELECTRA Building Communications GmbH**  
Bischoffgasse 5/3-4, 1120 Wien - **AT**  
☎ +43 1 810 20 99  
✉ sales@electra-automation.at  
🌐 www.electra-automation.at

**ELECTRA s.r.l**  
Bd. Chimiei nr.8, Iași - 700291 - **RO**  
☎ +40 232 214.370 📠 +40 232 232.830  
✉ sales@electra.ro  
🌐 www.electra.ro

*ELECTRA is a trademark of ELECTRA Group - No. 008958332 EUIPO - Alicante, Spain*  
*ELECTRA products are registered as Industrial Models at EUIPO - Alicante, Spain*

The products are  
CE certified.



The products contain UL-compliant  
printed circuit boards.



Certificate no. E307311

The products are manufactured under  
Quality and Environment Management System

**ISO 9001:2008**  
**ISO 14001:2009**

Certificates no. 73 100 4856, 73 104 4856  
by TÜV HESSEN