

dji MINI 3

Manual de utilizare

v1.0 2022.12

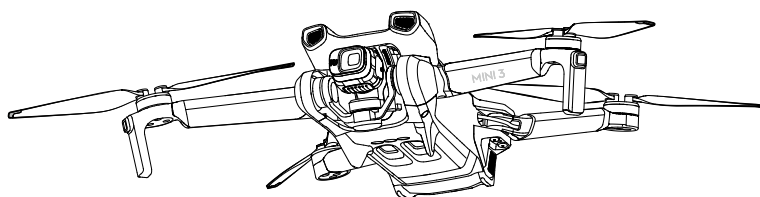

Căutarea cuvintelor cheie

Căutați cuvinte cheie precum „battery” (baterie) și „install” (instalare) pentru a găsi un subiect. Dacă utilizați Adobe Acrobat Reader pentru a citi acest document, apăsați Ctrl+F pe Windows sau Command+F pe Mac pentru a începe o căutare.

Navigarea la un subiect

Vizualizați o listă completă de subiecte în cuprins. Faceți clic pe un subiect pentru a naviga la secțiunea respectivă.

Imprimarea acestui document

Acest document acceptă imprimarea de înaltă rezoluție.

Utilizarea manualului

Legendă

 Important

 Sugestii și recomandări

 Referințe

Citiți înainte de primul zbor

Citiți următoarele documente înainte de a utiliza DJI™ Mini 3:

1. Mențiuni privind siguranța
2. Ghid de inițiere rapidă
3. Manual de utilizare

Vă recomandăm să vizionați toate tutorialele video de pe site-ul web oficial DJI și să citiți normele privind siguranța înainte de prima utilizare. Pregătiți-vă pentru primul zbor examinând ghidul de inițiere rapidă și consultați acest manual de utilizare pentru mai multe informații.

Tutoriale video

Accesați adresa de mai jos sau scanați codul QR pentru a viziona tutorialele video cu instrucțiuni pentru DJI Mini 3, care prezintă modul de utilizare în siguranță a DJI Mini 3:



<https://s.dji.com/guide43>

Descărcarea aplicației DJI Fly

Asigurați-vă că utilizați DJI Fly în timpul zborului. Scanați codul QR de mai sus pentru a descărca cea mai recentă versiune.

-  Telecomanda DJI RC include aplicația DJI Fly deja instalată. Utilizatorii trebuie să descarce DJI Fly pe dispozitivul lor mobil atunci când utilizează telecomanda DJI RC-N1.
- Versiunea Android a DJI Fly este compatibilă cu Android v7.0 și versiunile ulterioare. Versiunea iOS a DJI Fly este compatibilă cu iOS v11.0 și versiunile ulterioare.

* Pentru o siguranță mărită, zborul este limitat la o înălțime de 30 m (98,4 ft) și pe o rază de 50 m (164 ft) atunci când nu sunteți conectat(ă) la aplicație în timpul zborului. Această regulă se aplică pentru DJI Fly și toate aplicațiile compatibile cu drona DJI.

Descărcarea DJI Assistant 2 (Consumer Drones Series)

Descărcați DJI ASSISTANT™ 2 (Consumer Drones Series) la <https://www.dji.com/mini-3/downloads>

-  • Temperatura de funcționare a produsului este cuprinsă între -10 °C și 40 °C. Nu se încadrează în plaja de temperatură de funcționare standard pentru dispozitivele militare (între -55 °C și 125 °C), care este necesară pentru a rezista la schimbări climatice mai severe. Utilizați produsul în mod corespunzător și numai cu aplicații pentru care acesta respectă cerințele privind intervalul temperaturii de funcționare a categoriei respective.

Isi

Utilizarea manualului	1
Legendă	1
Citiți înainte de primul zbor	1
Tutoriale video	1
Descărcarea aplicației DJI Fly	1
Descărcarea DJI Assistant 2 (Consumer Drones Series)	1
Prezentarea produsului	5
Introducere	5
Utilizarea pentru prima dată	5
Schema	8
Drona	12
Modurile de zbor	12
Indicatorul de stare al dronei	13
QuickTransfer	14
Revenire la punctul de plecare	15
Sistem vizual și sistem de detecție infraroșu	17
Modul inteligent de zbor	19
Înregistratorul de zbor	20
Elicele	20
Bateria inteligentă de zbor	22
Gimbalul și camera	29
Telecomanda	32
DJI RC	32
DJI RC-N1	40
Aplicația DJI Fly	47
Acasă	47
Ecranul de vizualizare al camerei	48

Zborul	54
Cerințele privind mediul de zbor	54
Limitele de zbor	54
Lista de verificare înainte de zbor	56
Decolarea / aterizarea automată	57
Pornirea / oprirea motoarelor	58
Test de zbor	59
Anexă	60
Specificații	60
Actualizare firmware	67
Informații post-vânzare	68

Prezentarea produsului

Această secțiune prezintă DJI Mini 3 și enumeră componentele dronei și ale telecomenzii.

Prezentarea produsului

Introducere

Drona DJI Mini 3 are un design pliabil și este foarte ușoară, având o greutate mai mică decât 249 g. Fiind prevăzută cu un sistem de vizualizare pentru pante descendente și un sistem de detecție infraroșu, drona DJI Mini 3 poate plana și zbura atât în interior, cât și în exterior și poate iniția automat revenirea în poziția de plecare (RTH). Drona are o durată maximă de zbor de 38 de minute atunci când utilizați o baterie inteligentă de zbor și o durată maximă de zbor de 51 de minute atunci când utilizați o baterie inteligentă de zbor Plus.

DJI Mini 3 poate funcționa cu telecomanda DJI RC și telecomanda DJI RC-N1. Consultați secțiunea Telecomanda pentru mai multe detalii.

Cele mai importante funcții

Gimbalul și camera: Cu un gimbal complet stabilizat cu 3 axe și o cameră cu senzor de 1/1,3", drona DJI Mini 3 este capabilă să înregistreze videoclipuri 4K și să realizeze imagini de 12MP. De asemenea, acceptă comutarea între modul Peisaj și modul Portret cu o singură atingere în DJI Fly.

Transmisie video: Cu tehnologia OCUSSYNC™ 2.0 de transmisie pe scară extinsă, DJI Mini 3 oferă o rază maximă de transmisie de 10 km și calitate video de până la 720p 30fps între dronă și aplicația DJI Fly. Telecomanda funcționează atât la 2,4 GHz, cât și la 5,8 GHz, și poate selecta automat canalul cu cea mai bună transmisie.

Moduri inteligente de zbor: Bucurați-vă de modurile inteligente de zbor, precum QuickShots și Panorama, iar cu QuickTransfer puteți descărca fotografiile și videoclipurile într-un mod mai convenabil și mai eficient.



- Durata maximă de zbor a fost testată într-un mediu fără vânt, la nivelul mării, la o viteză constantă de 21,6 km/h (13 mph).
- Telecomanda atinge distanța maximă de transmisie (în modul conform cu standardul FCC) într-o zonă larg deschisă, fără interferențe electromagnetice, la o altitudine de aproximativ 120 m (400 ft).
- Frecvența de 5,8 GHz nu este acceptată în anumite regiuni, unde va fi dezactivată automat. Respectați întotdeauna legislația și reglementările locale.
- Baterie inteligentă de zbor Plus este disponibilă doar în anumite țări și regiuni. Accesați magazinul online DJI pentru mai multe informații.
- Greutatea maximă de decolare va fi mai mare de 249 g dacă drona este utilizată cu bateria inteligentă de zbor Plus. Asigurați-vă că respectați legislația și reglementările locale cu privire la greutatea la decolare.

Utilizarea pentru prima dată

Pregătirea dronei

Toate brațele dronei sunt pliate înainte de împachetarea acesteia. Pentru a deplia drona, urmați pașii de mai jos.

1. Îndepărtați protecția gimbalului din cameră.

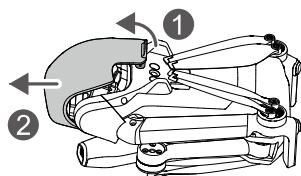

2. Toate bateriile inteligente de zbor sunt în modul de repaus înainte de livrare, din motive de siguranță. Conectați un încărcător USB la portul USB-C de pe dronă pentru a încărca și a activa pentru prima dată bateria inteligentă de zbor.

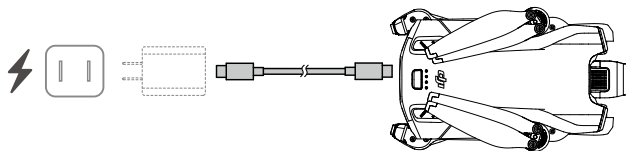

3. Depliați brațele din spate, brațele din față, iar apoi toate palele elicei.

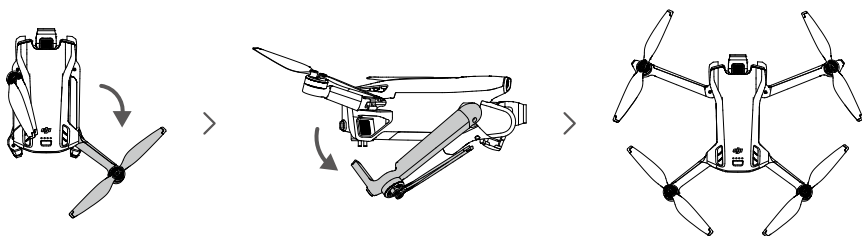

- Se recomandă să utilizați încărcătorul USB-C DJI de 30W sau alte încărcătoare USB Power Delivery.
- Tensiunea maximă de încărcare pentru portul de încărcare al dronei este de 15 V.
- Asigurați-vă că protecția gimbalului este îndepărtată și că toate brațele sunt depliate înainte de a porni drona. În caz contrar, autodiagnosticarea dronei poate fi afectată.
- Atașați protecția gimbalului când nu utilizați drona. Asigurați-vă că toate brațele sunt pliate înainte de a reatașa protecția gimbalului. Mai întâi rotiți camera pentru a fi pe direcția orizontală și orientată spre înainte ①, apoi introduceți încuietoarea de pe partea superioară a protecției pe deschiderea de pe dronă ② și introduceți cei doi pini de poziționare în orificiile din partea inferioară a dronei ③.

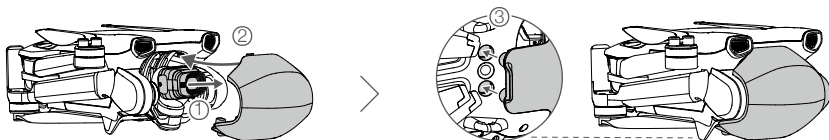

Pregătirea telecomenzii

Urmați pașii de mai jos pentru a pregăti telecomanda DJI RC.

1. Îndepărtați manetele de comandă de pe fantele de depozitare și fixați-le pe telecomandă.

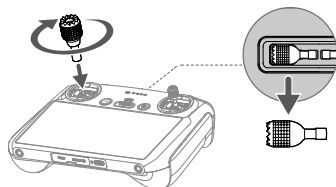

2. Telecomanda trebuie activată înainte de prima utilizare și este necesară o conexiune la internet pentru activare. Apăsăți o dată, apoi apăsați din nou butonul de pornire pentru a activa telecomanda. Urmați instrucțiunile de pe ecran pentru a activa telecomanda.

Urmați pașii de mai jos pentru a pregăti telecomanda DJI RC-N1.

1. Îndepărtați manetele de comandă de pe fantele de depozitare și fixați-le pe telecomandă.
2. Scoateți suportul pentru dispozitivul mobil. Alegeți cablul telecomenzii în funcție de tipul de port al dispozitivului dvs. mobil (în ambalaj sunt incluse un cablu conector Lightning, cablu micro USB și cablu USB-C). Puneți dispozitivul mobil în suport, apoi conectați capătul cablului fără sigla telecomenzii la dispozitivul dvs. mobil. Asigurați-vă că dispozitivul dvs. mobil este fixat în siguranță.

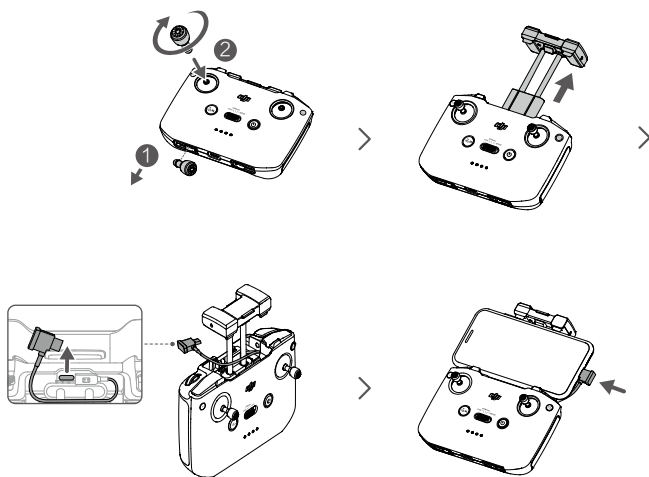

- Dacă apare o solicitare privind conexiunea USB când utilizați un dispozitiv mobil Android, selectați opțiunea numai pentru a încărca. Alte opțiuni pot cauza întreruperea conexiunii.

Activarea dronei DJI Mini 3

Drona DJI Mini 3 trebuie activată înainte de prima utilizare. După ce porniți drona și telecomanda, urmați instrucțiunile de pe ecran pentru a activa DJI Mini 3 utilizând aplicația DJI Fly. Este necesară o conexiune la internet pentru activare.

Asocierea dronei cu telecomanda.

După activare, drona este asociată în mod automat cu telecomanda. Dacă asocierea automată eșuează, urmați instrucțiunile de pe ecranul DJI Fly pentru a conecta drona și telecomanda și a beneficia în mod optim de garanție.

Actualizarea Firmware

O solicitare va apărea în DJI Fly când noul firmware este disponibil. Actualizați firmware-ul ori de câte ori vi se solicită, pentru a asigura o experiență de utilizare optimă.

Schema

Drona

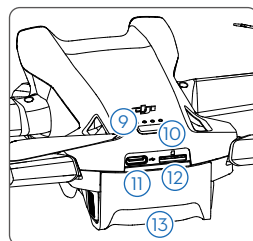
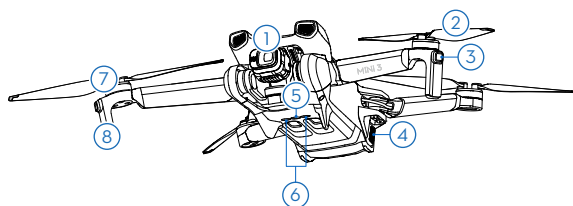

- | | |
|---|---|
| 1. Gimbalul și camera | 8. Trenul de aterizare (antene încorporate) |
| 2. Elicele | 9. LED-urile de indicare a nivelului bateriei |
| 3. LED-uri de stare ale dronei | 10. Butonul de pornire/oprire |
| 4. Catarama bateriei | 11. Portul USB-C |
| 5. Sistemul de vizualizare pentru pante descendente | 12. Fanta cardului microSD |
| 6. Sistemul de detecție infraroșu | 13. Bateria inteligentă de zbor |
| 7. Motoarele | |

Telecomanda DJI RC

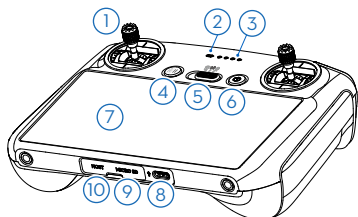

1. Manetele de comandă

Utilizați manetele de comandă pentru a controla mișcările dronei. Manetele de comandă sunt detașabile și se depozitează cu ușurință. Setati modul de control al zborului în aplicația DJI Fly.

2. Stare LED

Indică starea telecomenzii.

3. LED-urile de indicare a nivelului bateriei

Afișează nivelul actual al bateriei telecomenzii.

4. Butonul Flight Pause / Return to Home (RTH) (Întrerupere zbor / Revenire la punctul de plecare (RTH))

Apăsați o dată pentru ca drona să frâneze

și să planeze pe loc (numai când sistemul GNSS sau sistemul vizual este disponibil). Apăsați lung pentru a iniția revenirea (RTH). Apăsați din nou pentru a anula revenirea (RTH).

5. Comutatorul pentru modul de zbor

Comutați între modurile Cine, Normal și Sport.

6. Butonul de pornire/oprire

Apăsați o dată pentru a verifica nivelul actual al bateriei. Apăsați și apoi apăsați lung pentru a porni sau opri telecomanda. Când telecomanda este pornită, apăsați o dată pentru a porni sau opri ecranul tactil.

7. Ecran tactil

Atingeți ecranul pentru a opera telecomanda. Rețineți că ecranul tactil nu este impermeabil. Utilizați cu precauție.

8. Portul USB-C

Pentru încărcarea și conectarea telecomenzii la computerul dvs.

9. Fanta cardului microSD

Pentru introducerea unui card microSD.

10. Conectorul USB-C

Pentru conectarea unei căști USB-C.

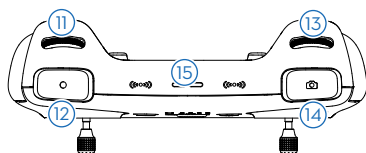

11. Rotița gimbalului

controlează înclinația camerei.

12. Buton de înregistrare

Apăsați o dată pentru a porni sau a opri înregistrarea.

13. Rotița de control al camerei

Pentru control zoom.

14. Butonul Focalizare/Obturare

Apăsați până la jumătate din buton pentru a focaliza automat și apăsați până la capăt pentru a realiza o fotografie.

15. Difuzor

Sunet ieșiri.

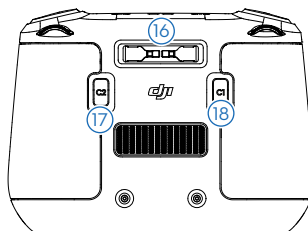

16. Fanta de stocare a manetelor de comandă

Pentru stocarea manetelor de comandă.

17. Buton C2 configurabil

Comutați între modurile peisaj și portret. Funcția poate fi setată în aplicația DJI Fly.

18. Buton C1 configurabil

Comutați între recentrarea gimbalului și îndreptarea acestuia în jos. Funcția poate fi setată în aplicația DJI Fly.

Telecomanda DJI RC-N1

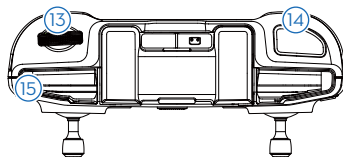
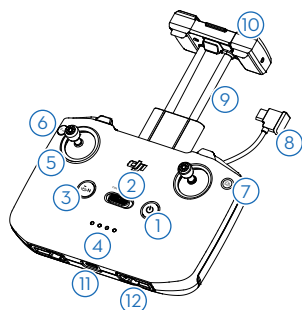

1. Butonul de pornire/oprire

Apăsați o dată pentru a verifica nivelul actual al bateriei. Apăsați și apoi apăsați lung pentru a porni sau opri telecomanda.

2. Comutatorul pentru modul de zbor

Comutați între modulele Sport, Normal și Cine.

3. Butonul Flight Pause / Return to Home (RTH) (Întrerupere zbor / Revenire la punctul de plecare (RTH))

Apăsați o dată pentru ca drona să frâneze și să planeze pe loc (numai când sistemul GNSS sau sistemul vizual este disponibil). Apăsați lung pentru a iniția revenirea (RTH). Apăsați din nou pentru a anula revenirea (RTH).

4. LED-urile de indicare a nivelului bateriei

Afișează nivelul actual al bateriei telecomenzii.

5. Manetele de comandă

Manetele de comandă sunt detașabile și se depozitează cu ușurință. Setează modul de control al zborului în aplicația DJI Fly.

6. Butonul configurabil

Funcțiile butonului pot fi setate în aplicația DJI Fly. Apăsați o dată pentru a recentera gimbalul sau pentru a înclina gimbalul în jos (setările implicite).

7. Comutarea între modulele Photo / Video

Apăsați o dată pentru a comuta între modul photo și video.

8. Cablul telecomenzii

Conectați-vă la un dispozitiv mobil pentru stabilirea legăturii la videoclip prin intermediul cablului telecomenzii. Selectați cablul în funcție de tipul portului de pe dispozitivul dvs. mobil.

9. Suportul dispozitivului mobil

Pentru montarea dispozitivului mobil în siguranță pe telecomandă.

10. Antenele

Transmit comenzile dronei și semnalele video wireless.

11. Portul USB-C

Pentru încărcarea și conectarea telecomenzii la computerul dvs.

12. Fanta de stocare a manetelor de comandă

Pentru stocarea manetelor de comandă.

13. Rotița gimbalului

controlază înclinația camerei. Apăsați lung butonul care poate fi configurat pentru a utiliza rotița gimbalului ca să ajustați focalizarea.

14. Obturator/Buton de înregistrare

Apăsați o dată pentru a face fotografia și pentru a porni sau opri înregistrarea.

15. Fanta dispozitivului mobil

Pentru securizarea dispozitivului mobil.

Drona

DJI Mini 3 conține un controler de zbor, un sistem de transmisie video prin legătură descendentă, sisteme de vizualizare, un sistem de detecție infraroșu, un sistem de propulsie și o baterie inteligentă de zbor.

Drona

DJI Mini 3 conține un controler de zbor, un sistem de transmisie video prin legătură descendentă, un sistem de vizualizare pentru pante descendente, un sistem de detecție infraroșu, un sistem de propulsie și o baterie inteligentă de zbor.

Modurile de zbor

DJI Mini 3 are trei moduri de zbor, plus un al patrulea mod de zbor, pe care drona îl utilizează în anumite condiții. Modurile de zbor vor fi schimbate prin comutatorul pentru modurile de zbor de pe telecomandă.

Modul Normal: Drona utilizează un sistem GNSS și un sistem de vizualizare pentru pante descendente și un sistem de detecție infraroșu pentru a se auto-localiza și a se stabiliza. Când semnalul GNSS este puternic, drona utilizează sistemul GNSS pentru a se auto-localiza și a se stabiliza. Când semnalul GNSS este slab, dar luminozitatea și alte condiții de mediu sunt rezonabile, utilizează sistemul de vizualizare pentru pante descendente. Când luminozitatea și alte condiții de mediu sunt suficiente, unghiul maxim de înclinare este de 25°, iar viteza maximă de zbor este de 10 m/s.

Modul Sport: În modul Sport, drona utilizează GNSS și sistemul de vizualizare pentru pante descendente pentru poziționare. În modul Sport, reacțiile dronei sunt optimizate pentru agilitate și viteză, ceea ce face ca mișcările manetelor de comandă să fie mult mai receptivă. Viteza maximă de zbor este de 16 m/s.

Modul Cine: Modul Cine se bazează pe modul Normal, iar viteza de zbor este limitată, ceea ce face ca drona să fie mult mai stabilă în timpul capturării imaginilor. Viteza maximă de zbor este de 6 m/s.

Drona comută automat pe modul Attitude (ATTI) când sistemul de vizualizare pentru pante descendente este indisponibil sau dezactivat și când semnalul GNSS este slab sau busola se confruntă cu interferențe. În modul ATTI, drona poate fi afectată mai ușor de împrejurimile sale. Factorii de mediu, cum ar fi vântul, pot duce la deplasarea pe orizontală. Nu pot fi utilizate modurile inteligente de zbor sau funcția Revenire la poziția de plecare. Drona nu se poate poziționa sau frâna automat, aspect care crește riscul unor potențiale pericole pentru zbor. Pentru a evita schimbarea în modul ATTI, utilizatorii trebuie să evite să zboare în medii cu semnal GNSS slab sau condiții de iluminare precare și să nu zboare în spații închise.



- Viteza maximă și distanța de frânare se măresc semnificativ în modul Sport. În condiții fără vânt este necesară o distanță minimă de frânare de 30 m.
- Este necesară o distanță minimă de frânare de 10 m în condiții fără vânt în timp ce drona urcă și coboară și se află în modurile Sport sau Normal.
- Capacitatea de reacție a dronei crește semnificativ în modul Sport, ceea ce înseamnă că o mișcare mică a manetei de pe telecomandă va duce la parcurgerea unei distanțe mari de către dronă. Asigurați-vă că mențineți un spațiu corespunzător pentru manevre în timpul zborului.
- Viteza de zbor și atitudinea sunt ambele restricționate când drona zboară spre stânga sau spre dreapta, pentru a asigura stabilitatea capturării imaginilor. Restricția atinge maximum când înclinația gîmbalului este de -90°. În cazul în care există vânt puternic, restricția va fi dezactivată pentru a îmbunătăți rezistența dronei la vânt. În consecință, gîmbalul poate vibra în timpul capturării imaginilor.
- Utilizatorii pot observa o trepidație minoră în videoclipurile înregistrate în modul Sport.

Indicatorul de stare al dronei

DJI Mini 3 are doi indicatori de stare pentru dronă.

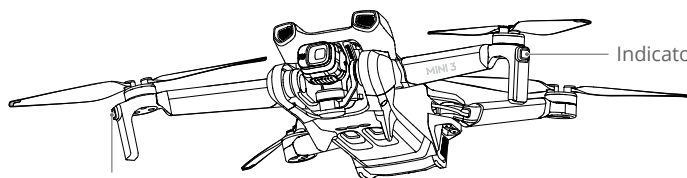

Consultați tabelul de mai jos pentru mai multe informații despre indicatorii de stare ai dronei.

Descrierile indicatoarelor de stare ale dronei

Moduri normale		
	Clipește încet violet	Se încălzește
	Roșu, verde și galben alternativ	Pornirea și efectuarea testelor de autodiagnosticare
	Clipește încet verde	GNSS activat
	Clipește periodic de două ori în culoarea verde	Sistemul de vizualizare pentru pante descendente activat
	Clipește încet galben	GNSS și sistemul de vizualizare pentru pante descendente dezactivate (modul ATTI activat)
	Clipește încet albastru	Se comută între conexiunea Wi-Fi și conexiunea pentru transmisia video OcuSync 2.0
	Clipește periodic de două ori în culoarea albastru	S-a comutat la conexiunea Wi-Fi și se așteaptă conectarea la dispozitivul mobil
	Albastru constant	S-a comutat la conexiunea Wi-Fi și s-a conectat la dispozitivul mobil
	Clipește rapid albastru	S-a comutat la conexiunea Wi-Fi și se descarcă la viteză mare
	Roșu continuu	Nu s-a putut realiza conexiunea la Wi-Fi
	Clipește roșu încet	ESC emite un semnal sonor în timpul utilizării Find My Drone (Găsește-mi drona)
Moduri de avertizare		
	Clipește rapid galben	Semnalul telecomenzii s-a pierdut
	Clipește roșu încet	Nivel scăzut al bateriei
	Clipește rapid roșu	Nivel extrem de scăzut al bateriei
	Clipește periodic în culoarea roșu	Eroare IMU
	Roșu continuu	Eroare gravă
	Clipește alternativ roșu și galben	Este necesară calibrarea busolei

QuickTransfer

DJI Mini 3 se poate conecta direct la dispozitivele mobile prin Wi-Fi, permițându-le utilizatorilor să descarce fotografiile și videoclipuri din dronă pe dispozitivul mobil prin DJI Fly, fără a fi necesară telecomanda DJI RC-N1.

Utilizatorii se pot bucura de descărcări mai rapide și mai convenabile cu o rată de transmisie de până la 25 MB/s.

Utilizare

Metoda 1: dispozitivul mobil nu este conectat la telecomanda DJI RC-N1.

1. Porniți drona și așteptați până când testele de autodiagnosticare ale dronei sunt finalizate. Apăsăți rapid butonul de alimentare de trei ori pentru a comuta la modul QuickTransfer. LED-urile de stare ale dronei vor clipi o singură dată în culoarea albastru după ce comutarea a reușit.
2. Asigurați-vă că ați activat conexiunile Bluetooth și Wi-Fi pe dispozitivul mobil. Lansați DJI Fly și va apărea o notificare care va solicita să vă conectați la dronă.
3. Atingeți Connect (Conectare). După conectare, fișierele din dronă pot fi accesate și descărcate la viteză mare. Rețineți că, la prima conectare a dispozitivului mobil la dronă, trebuie să apăsați și să mențineți apăsat butonul de pornire timp de două secunde pentru a confirma.

Metoda 2: dispozitivul mobil este conectat la telecomanda DJI RC-N1.



1. Asigurați-vă că drona este conectată la dispozitivul mobil prin telecomanda DJI RC-N1 și că motoarele nu au fost pornite.
2. Activați conexiunile Bluetooth și Wi-Fi pe dispozitivul mobil.
3. Lansați DJI Fly, intrați în modul redare și atingeți  în colțul din dreapta sus. Comutați la modul QuickTransfer urmând instrucțiunile din DJI Fly. Descărcați fișierele de la dronă la viteză mare după finalizarea comutării.





- Rata maximă de descărcare poate fi atinsă doar în țările și regiunile în care frecvența de 5,8 GHz este permisă de legislația și reglementările locale, când sunt utilizate dispozitive care acceptă o bandă de frecvențe de 5,8 GHz și o conexiune Wi-Fi, precum și într-un mediu fără interferențe sau obstrucționări. Dacă frecvența de 5,8 GHz nu este permisă de reglementările locale (cum ar fi în Japonia), sau dispozitivul mobil al utilizatorului nu acceptă banda de frecvențe de 5,8 GHz sau mediul va avea interferențe severe, atunci QuickTransfer va utiliza banda de frecvență 2.4 GHz, iar rata maximă de descărcare va fi redusă la 6MB/s.
- Asigurați-vă că serviciile Bluetooth, Wi-Fi și localizare sunt activate pe dispozitivul mobil înainte de a utiliza QuickTransfer.
- Când utilizați QuickTransfer, nu este necesar să introduceți parola Wi-Fi pe pagina de setări a dispozitivului mobil pentru conectare. Lansați DJI Fly și va apărea o notificare care va solicita conectarea la dronă.
- Folosiți QuickTransfer într-un mediu neobstrucționat fără interferențe și nu vă apropiați de surse care ar putea crea interferențe, cum ar fi routere wireless, difuzoare sau căști Bluetooth.

Revenire la punctul de plecare

Funcția de revenire la punctul de plecare (RTH) aduce drona la ultimul punct de plecare înregistrat atunci când sistemul de poziționare funcționează normal. Există trei moduri RTH: Revenirea inteligentă (Smart RTH), revenirea cu nivel redus al bateriei (Low Battery RTH) și revenirea cu mecanism de siguranță (Failsafe RTH). Drona zboară înapoi și aterizează automat la punctul de plecare atunci când este inițiată revenirea inteligentă RTH, când drona intră în modul de nivel redus al bateriei sau când semnalul dintre telecomandă și dronă este pierdut. Funcția de revenire (RTH) va fi declanșată și în alte situații neobișnuite, cum ar fi pierderea semnalului de transmisie video.

 GNSS	Descriere
Punctul de plecare  10	Prima locație în care drona a primit un semnal GNSS puternic sau moderat, (indicat de o pictogramă albă) va fi înregistrat ca punctul de plecare implicit. Înainte de a zbura, vă recomandăm să așteptați până când punctul de plecare implicit este înregistrat. După înregistrarea punctului de plecare implicit, va apărea o solicitare în DJI Fly. Punctul de plecare poate fi actualizat înainte de decolare atât timp cât drona primește un alt semnal GNSS puternic sau moderat. Dacă semnalul este slab, punctul de plecare nu poate fi actualizat. Dacă este necesară actualizarea punctului de plecare în timpul zborului (cum ar fi dacă utilizatorul își schimbă poziția), punctul de plecare poate fi actualizat manual în secțiunea Safety (Siguranță) din System Settings (Setări sistem) din DJI Fly.

Revenire inteligentă

Dacă semnalul GNSS este rezonabil, revenirea inteligentă poate fi utilizată pentru a aduce drona înapoi la punctul de plecare. Revenirea inteligentă se inițiază prin apăsarea  DJI Fly sau prin apăsarea lungă a butonului RTH de pe telecomandă. Dezactivați modul de revenire inteligentă prin apăsarea  în DJI Fly sau prin apăsarea butonului RTH de pe telecomandă.

Revenire cu nivel redus al bateriei

Când nivelul bateriei inteligente este prea scăzut și nu există suficientă energie pentru a reveni la punctul de plecare, aterizați drona cât mai repede. În caz contrar, drona va cădea când va rămâne fără baterie, ceea ce va duce la deteriorarea acesteia sau la alte pericole potențiale.

Pentru a evita apariția unor pericole inutile din cauza energiei insuficiente, DJI Mini 3 va stabili în mod inteligent dacă nivelul actual al bateriei este suficient pentru a reveni la punctul de plecare pe baza locației actuale. Un mesaj de avertizare va apărea în DJI Fly atunci când nivelul bateriei este scăzut și este suficient pentru a finaliza doar un zbor RTH.

Utilizatorul poate anula revenirea apăsând butonul RTH de pe telecomandă. Dacă revenirea este anulată după un avertisment privind nivelul redus al bateriei, bateria inteligentă de zbor poate să nu aibă suficientă putere pentru ca drona să aterizeze în siguranță. Prin urmare, puteți prăbuși sau pierde drona.

Drona va ateriza automat dacă nivelul bateriei este extrem de redus. Coborârea automată nu poate fi anulată, dar telecomanda poate fi utilizată pentru a modifica mișcarea orizontală și viteza de coborâre a dronei în timpul aterizării.

Drona va ateriza automat dacă energia bateriei va fi suficientă pentru a coborî și a ateriza direct de la altitudinea sa actuală. Acțiunea nu poate fi anulată, dar puteți utiliza telecomanda pentru a ajusta deplasarea orizontală a dronei.

Revenire cu mecanism de siguranță

Acțiunea pe care drona o efectuează după ce pierde semnalul telecomenzii poate fi setată ca Revenire la punctul de plecare, Aterizare sau Planare, în DJI Fly. Dacă acțiunea a fost setată ca Aterizare sau Planare, revenirea cu mecanism de siguranță nu va fi activată. Dacă acțiunea a fost setată ca Revenire la punctul de plecare în avans și unde a fost înregistrat punctul de plecare, semnalul GNSS este bun și busola funcționează normal, revenirea cu mecanism de siguranță va fi activată automat odată ce semnalul telecomenzii se pierde pentru mai mult de 11 secunde.

Drona va zbura înapoi pe o distanță de 50 m pe traseul său inițial de zbor și va urca la altitudinea RTH prestabilită pentru a intra în modul de revenire în linie dreaptă. Drona intră în modul de revenire în linie dreaptă dacă semnalul telecomenzii este restabilit în timpul revenirii în siguranță. Când drona zboară invers pe traseul de zbor inițial și distanța de la punctul de plecare este mai mică decât 20 m, drona se oprește din zburat în sens invers pe ruta de zbor inițială și intră în modul de revenire în linie dreaptă la altitudinea actuală.

Alte scenarii de Revenire (RTH)

Va apărea o solicitare să inițiați revenirea (RTH) dacă semnalul video este pierdut în timpul zborului, când telecomanda încă poate să controleze mișcările dronei. Revenirea (RTH) poate fi anulată.

Procedura revenirii (în linie dreaptă)

1. Punctul de plecare este înregistrat.
2. Revenirea inteligentă este declanșată.
3. Dacă drona se află la mai puțin de 20 m de punctul de plecare când începe revenirea (RTH), aceasta va plana pe loc și nu va reveni la punctul de plecare. Dacă drona se află la o distanță mai mare de 20 m de punctul de plecare când începe revenirea (RTH), aceasta va reveni la punctul de plecare într-un zbor orizontal la o viteză de 10,5 m/s.
4. După ce a ajuns la punctul de plecare, drona aterizează și motoarele se opresc.



- Drona nu poate reveni la punctul de plecare dacă semnalul GNSS este slab sau indisponibil. Drona poate intra în modul ATTI dacă semnalul GNSS devine slab sau indisponibil după intrarea în modul de revenire cu mecanism de siguranță. Drona va plana pentru o perioadă înainte de a ateriza.
 - Este important să setați o altitudine corespunzătoare pentru revenire înainte de fiecare zbor. Deschideți DJI Fly și setați altitudinea de revenire. La revenire, în cazul în care altitudinea din acel moment a dronei este mai mică decât altitudinea de revenire, drona va urca automat mai întâi la altitudinea de revenire. Dacă altitudinea curentă a dronei atinge sau este mai mare decât altitudinea de revenire, aceasta va zbura către punctul de plecare la altitudinea din acel moment.
 - În timpul revenirii, viteza și altitudinea dronei pot fi controlate utilizând telecomanda, dacă semnalul telecomenzii este normal. Cu toate acestea, drona nu poate fi deplasată spre stânga sau spre dreapta. Când drona urcă sau zboară pe direcția înainte, apăsați complet maneta de comandă în direcția opusă pentru a dezactiva revenirea, iar drona va frâna și va plana.
 - Zonele GEO pot afecta revenirea. Evitați ca drona să zboare în apropierea zonelor GEO.
 - Este posibil ca drona să nu poată reveni la punctul de plecare când viteza vântului este prea mare. Zburați cu atenție.
-

Protecția la aterizare

Protecția la aterizare se va activa în timpul revenirii inteligente.

1. În timpul protecției la aterizare, drona va detecta automat și va ateriza cu atenție pe un teren adecvat.
2. Dacă solul se dovedește a fi neadecvat pentru aterizare, DJI Mini 3 va plana și va aștepta confirmarea pilotului.
3. Dacă protecția la aterizare nu funcționează, DJI Fly va afișa o solicitare de aterizare când drona coboară sub 0,5 m de la nivelul solului. Atingeți Confirm (Confirmare) sau trageți în jos maneta de accelerație pentru a ateriza.

Sistem vizual și sistem de detecție infraroșu

DJI Mini 3 este dotată cu un sistem de vizualizare pentru pante descendente și un sistem de detecție infraroșu. Sistemul de vizualizare pentru pante descendente cuprinde o cameră, iar sistemul de detecție infraroșu este format din module 3D cu infraroșu. Sistemul de vizualizare pentru pante descendente și sistemul de detecție infraroșu ajută drona să-și mențină poziția actuală, să planeze pe loc cu o precizie mai mare și să zboare în interior sau în alte medii unde semnalul GNSS nu este disponibil.

Sistemul de detecție infraroșu

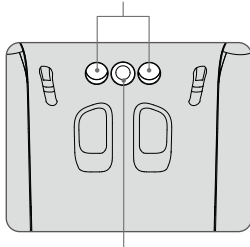

Sistemul de vizualizare pentru pante descendente

Raza de detectare

Sistemul de vizualizare pentru pante descendente funcționează cel mai bine când drona se află la o altitudine cuprinsă între 0,5 și 10 m, iar raza sa de acțiune este cuprinsă între 0,5 și 30 m. FOV este de 56° (stânga și dreapta) și 71° (față și spate).

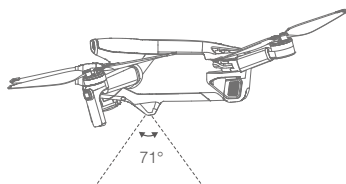
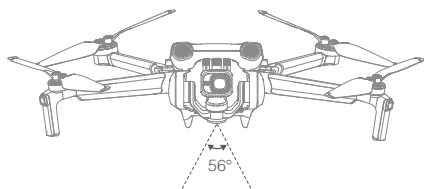

Utilizarea sistemelor vizuale





Când semnalul GNSS nu este disponibil, este activat sistemul de vizualizare pentru pante descendente dacă suprafața are o structură clară și este iluminată suficient. Sistemul de vizualizare pentru pante descendente funcționează cel mai bine când drona se află la o altitudine cuprinsă între 0,5 și 10 m. Dacă altitudinea dronei este mai mare de 10 m, sistemul vizual poate fi afectat. Este necesară o atenție deosebită.

- ⚠ • Observați cu atenție mediul de zbor. Sistemul de vizualizare pentru pante descendente și sistemul de detecție infraroșu funcționează în condiții limitate și nu pot înlocui comenzile și discernământul uman. În timpul zborului, observați cu atenție mediul înconjurător și avertismentelor din aplicația DJI Fly. Aveți grijă și mențineți controlul dronei.
- Drona are o altitudine maximă de planare de 5 m, dacă este disponibil un semnal GNSS.
- Este posibil ca sistemul de vizualizare pentru pante descendente să nu funcționeze corespunzător când drona zboară deasupra unei zone cu apă. Prin urmare, este posibil ca drona să nu poată evita apa aflată sub aceasta la aterizare. Vă recomandăm să păstrați în permanență controlul asupra zborului, să luați hotărâri raționale în funcție de mediul înconjurător și să evitați să vă bazați pe sistemul de vizualizare pentru pante descendente.
- Rețineți că este posibil ca sistemul de vizualizare pentru pante descendente să nu funcționeze corect când drona zboară prea repede. Sistemul de detecție infraroșu se activează doar când viteza de zbor depășește 12 m/s.
- Sistemul de vizualizare pentru pante descendente nu poate funcționa corespunzător deasupra suprafețelor care nu au variații clare ale profilului sau deasupra suprafețelor care nu sunt iluminate corespunzător. Sistemul de vizualizare pentru pante descendente nu poate funcționa corespunzător în niciuna dintre situațiile de mai jos. Utilizați drona cu atenție.
 - a) Zborul deasupra suprafețelor monocrome (de ex., negru, alb, verde).
 - b) Zborul deasupra suprafețelor foarte reflectorizante.
 - c) Zborul deasupra apei sau suprafețelor transparente.
 - d) Zborul deasupra suprafețelor sau obiectelor aflate în mișcare.
 - e) Zborul într-o zonă în care lumina se modifică frecvent sau drastic.
 - f) Zborul deasupra suprafețelor extrem de întunecate (< 10 lux) sau extrem de strălucitoare (> 40.000 lux).
 - g) Zborul deasupra suprafețelor care reflectă sau absorb unde infraroșii (de ex., oglinzile).
 - h) Zborul deasupra suprafețelor fără modele sau structură clară (de ex., stâlpi de linie electrică).
 - i) Zborul deasupra suprafețelor cu modele sau structuri identice și care se repetă (de ex., plăci cu același design).
 - j) Zborul deasupra obstacolelor cu suprafețe mici (de ex., ramuri de copaci).
- Mențineți în permanență senzorii curați. NU interveniți asupra senzorilor. NU utilizați drona în medii cu praf sau umede. NU obstrucționați sistemul de detecție infraroșu.
- NU efectuați zboruri în zile ploioase, încetoșate sau dacă nu aveți un câmp vizual clar.
- Înainte de fiecare decolare, verificați următoarele:
 - a) Asigurați-vă că nu există etichete sau orice alte obstrucții deasupra sistemului de detecție infraroșu sau a sistemului de vizualizare pentru pante descendente.
 - b) Dacă există murdărie, praf sau apă în sistemul de detecție infraroșu sau în sistemul de vizualizare pentru pante descendente, curățați cu o cârpă moale. NU utilizați soluții de curățat care conțin alcool.
 - c) Contactați serviciul de asistență DJI dacă există vreo deteriorare a geamului sistemului de detecție infraroșu sau a sistemului vizual pentru pante descendente.

Modul inteligent de zbor

QuickShots

Modurile de captare a imaginilor QuickShots includ Dronie, Rocket, Circle, Helix și Boomerang. DJI Mini 3 înregistrează în conformitate cu modul selectat de înregistrare și generează automat un videoclip scurt. Videoclipul poate fi vizionat, editat sau distribuit pe rețelele de socializare din modul redare.

-  **Dronie:** Drona zboară înapoi și urcă, având camera fixată pe subiect.
-  **Rocket:** Drona urcă, având camera îndreptată în sus.
-  **Circle:** Drona înconjoară subiectul.
-  **Helix:** Drona urcă în spirală în jurul subiectului.
-  **Boomerang:** Drona zboară în jurul subiectului pe un traseu oval, urcând pe măsură ce se îndepărtează de punctul său de plecare și coborând pe măsură ce se întoarce. Punctul de plecare al dronei reprezintă un capăt al axei ovale și lungi, iar celălalt capăt al axei se află în partea opusă a subiectului față de punctul de plecare. Asigurați-vă că există suficient spațiu când utilizați modul Boomerang. Asigurați o rază de cel puțin 30 m (99 ft) în jurul dronei și cel puțin 10 m (33 ft) deasupra acesteia.

Utilizarea QuickShots

1. Asigurați-vă că bateria inteligentă de zbor este încărcată suficient. Decolați și planați la cel puțin 2 m (6,6 ft) deasupra solului.

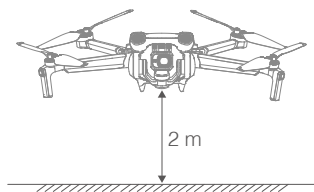

2. În DJI Fly, atingeți pictograma pentru modul de captare a imaginilor pentru a selecta QuickShots și urmați instrucțiunile. Asigurați-vă că înțelegeți cum să utilizați modul de captare a imaginilor și că nu există obstacole în împrejurimi.

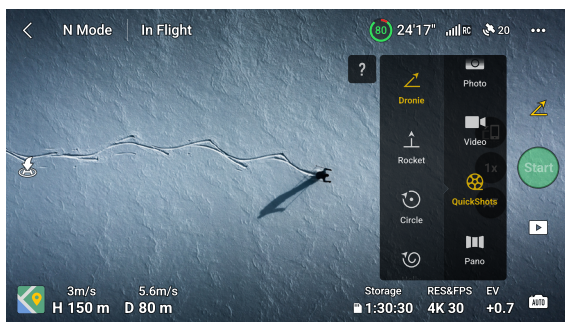

3. Selectați un mod de capturare a imaginilor, selectați subiectul vizat în ecranul de vizualizare al camerei atingând cercul de pe subiect sau trăgând un chenar în jurul acestuia și apoi atingeți Start (Pornire) pentru a începe înregistrarea (Este recomandat să alegeți un om ca subiect țintă mai degrabă decât o clădire). Drona va zbura înapoi în poziția sa inițială după finalizarea procesului de capturare a imaginilor.
4. Atingeți  pentru a acces videoclipul scurt sau videoclipul original. Puteți edita sau distribui videoclipul pe rețelele de socializare după descărcare.

ieșirea din modul QuickShots

Apăsăți o dată butonul Flight Pause / RTH (Întrerupere zbor / RTH) sau atingeți  în DJI Fly pentru a ieși din modul QuickShots. Drona va plana pe loc.

Dacă mutați accidental o manetă de comandă, drona va ieși din QuickShots și, de asemenea, va plana pe loc.





- Utilizați QuickShots în locuri unde nu există clădiri și alte obstacole. Asigurați-vă că pe traseul de zbor nu se află persoane, animale sau alte obstacole.
- Aveți grijă la obiectele din jurul dronelor și utilizați telecomanda pentru a evita coliziuni cu drona.
- NU utilizați QuickShots în niciuna dintre situațiile de mai jos:
 - a) Când subiectul este blocat pentru o perioadă lungă sau se află în afara câmpului vizual.
 - b) Când subiectul se află la o distanță mai mare de 50 m față de dronă.
 - c) Când subiectul are o culoare sau un model asemănător cu împrejurimile.
 - d) Când subiectul se află în aer.
 - e) Când subiectul se mișcă rapid.
 - f) Când nivelul de lumină este extrem de scăzut (<300 lux) sau extrem de ridicat (>10.000 lux).
- NU utilizați QuickShots în zone aflate în apropierea clădirilor sau în zone unde semnalul GNSS este slab. În caz contrar, traseul de zbor va fi instabil.
- Asigurați-vă că respectați legislația și reglementările locale privind confidențialitatea când utilizați QuickShots.

Înregistratorul de zbor

Datele de zbor, inclusiv telemetria zborului, informațiile despre starea dronelor și alți parametri, sunt salvate automat pe înregistratorul intern de date al dronelor. Datele pot fi accesate folosind DJI Assistant 2 (Consumer Drones Series).

Elicele

Există două tipuri de elice, care sunt proiectate pentru a se învârti în diferite direcții. Marcatorii sunt utilizați pentru a indica ce elice trebuie atașată la fiecare motor. Cele două palete atașate la un motor sunt aceleași.

Elicele	Marcat	Nemarcat
Ilustrație		
Poziția de montare	Atașați la motoarele brațului marcat	Atașați la motoarele brațului nemarcant

Atașarea elicelor

Atașați elicele cu marcaje la motoarele brațului marcat, iar elicele nemarcate la motoarele brațului fără marcaje. Folosiți șurubelnița din pachetul dronei pentru a atașa elicele. Asigurați-vă că elicele sunt sigure.

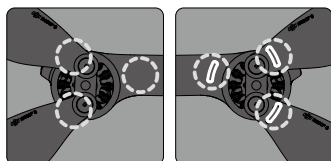
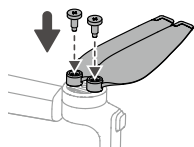

Nemarcant

Marcat

- ⚠️ Asigurați-vă că utilizați numai șurubelnița din pachetul dronei pentru montarea elicelor. Utilizarea altor șurubelnițe poate deteriora șuruburile.
- Asigurați-vă că mențineți șuruburile în poziție verticală în timp ce le strângeți. Șuruburile nu trebuie să fie înclinate față de suprafața de montare. După finalizarea instalării, verificați dacă șuruburile sunt la nivel și rotiți elicele pentru a verifica dacă există rezistență anormală.

Detășarea elicelor

Utilizați șurubelnița din pachetul dronei pentru a slăbi șuruburile și a detașa elicele de pe motoare.

- ⚠️ Palele elicei sunt ascuțite. Procedați cu grijă.
- Șurubelnița se folosește numai pentru montarea elicelor. NU utilizați șurubelnița pentru demontarea dronei.
- Dacă o elice se defectează, scoateți cele două elice și șuruburile de pe motorul corespunzător și aruncați-le. Utilizați două elice din același pachet. NU amestecați cu elicele din alte pachete.
- Utilizați numai elicele DJI originale. NU amestecați tipurile de elice.
- Dacă este necesar, achiziționați elice suplimentare.
- Asigurați-vă că elicele sunt montate în siguranță înainte de fiecare zbor. Verificați dacă șuruburile de la elice sunt strânse după fiecare 30 de ore de zbor (aproximativ 60 de zboruri).
- Asigurați-vă că toate elicele sunt în stare bună înainte de fiecare zbor. NU utilizați nicio elice învechită, ciobită sau defectă.
- Pentru a evita vătămările, stați la distanță și nu atingeți elicele sau motoarele atunci când se învârt.
- NU strângeți sau îndoiiți elicele la transport sau depozitare.
- Asigurați-vă că motoarele sunt montate în siguranță și se rotesc fără probleme. Aterizați imediat drona dacă un motor este blocat și nu se poate roti liber.
- NU încercați să modificați structura motoarelor.
- NU atingeți sau permiteți ca mâinile sau părți ale corpului să intre în contact cu motoarele după zbor, întrucât acestea pot fi fierbinți.
- NU blocați orificiile de ventilație ale motoarelor sau componentele dronei.
- Asigurați-vă că, la pornire, controlerul de viteză electronic (ESC) emite un sunet normal.

Bateria inteligentă de zbor

Drona DJI Mini 3 este compatibilă atât cu bateria inteligentă de zbor DJI Mini 3 Pro (BWX162-2453-7.38), cât și cu bateria inteligentă de zbor Plus DJI Mini 3 Pro (BWX162-3850-7.38).

Bateria inteligentă de zbor DJI Mini 3 Pro este o baterie de 7,38 V, 2.453 mAh. Bateria inteligentă de zbor Plus DJI Mini 3 Pro este o baterie de 7,38 V, 3.850 mAh. Cele două baterii au aceeași structură și aceleași dimensiuni, dar au greutate și capacitate diferite. Ambele baterii sunt prevăzute cu funcții inteligente de încărcare și descărcare.

Funcțiile bateriei

1. **Încărcarea echilibrată:** În timpul încărcării, tensiunile elementelor bateriei sunt echilibrate în mod automat.
2. **Funcția de descărcare automată:** Pentru a preveni umflarea, bateria se descarcă automat la aproximativ 96% din nivelul atunci când este inactivă timp de o zi și la aproximativ 60% când este inactivă timp de nouă zile. Este normal să simțiți căldură moderată de la baterie în timp ce aceasta se descarcă.
3. **Protecție împotriva supraîncărcării:** Bateria oprește automat încărcarea după ce este încărcată complet.
4. **Detectarea temperaturii:** Pentru a preveni deteriorarea, bateria se încarcă numai când temperaturile sunt cuprinse între 5 °C și 40 °C (41 °F și 104 °F). Încărcarea se oprește automat dacă temperatura bateriei depășește 55° C (131° F) în timpul procesului de încărcare.
5. **Protecție împotriva supracurentului:** Bateria oprește încărcarea dacă se detectează un surplus de curent.
6. **Protecție împotriva supra-descărcării:** Descărcarea se oprește automat pentru a preveni o descărcare în exces când bateria nu este în uz. Protecția împotriva supra-descărcării nu este activată când bateria este în uz.
7. **Protecție împotriva scurtcircuitului:** Sursa de alimentare este oprită automat dacă este detectat un scurtcircuit.
8. **Protecție împotriva deteriorării elementelor bateriei:** DJI Fly afișează un avertisment când este detectat un element deteriorat al bateriei.
9. **Modul de repaus:** Dacă tensiunea elementelor bateriei este mai mică de 3,0 V sau nivelul bateriei este mai mic de 10%, bateria intră în modul de repaus pentru a preveni supradescărcarea. Încărcați bateria pentru a ieși din modul de repaus.
10. **Comunicare:** Informații despre tensiunea, capacitatea și curentul bateriei sunt transmise către dronă.

 • Consultați instrucțiunile privind siguranța DJI Mini 3 și etichetele de pe baterie înainte de utilizare. Utilizatorii își asumă responsabilitatea deplină pentru toate încălcurile cerințelor privind siguranța indicate pe etichetă.

Utilizarea bateriei

Verificarea nivelului bateriei

Apăsăți o dată butonul de alimentare pentru a verifica nivelul bateriei.

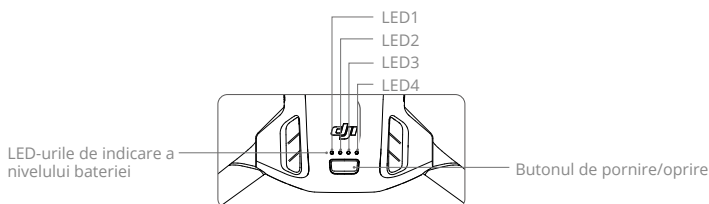

LED-urile pentru nivelul bateriei afișează nivelul de energie al bateriei în timpul încărcării și descărcării. Stările LED-urilor sunt definite după cum urmează:

LED-urile de indicare a nivelului bateriei

● : LED-ul este aprins ● (with pulse) : LED-ul clipește ○ : LED-ul este stins

LED1	LED2	LED3	LED4	Nivelul bateriei
●	●	●	●	88%-100%
●	●	●	● (with pulse)	75%-87%
●	●	●	○	63%-74%
●	●	● (with pulse)	○	50%-62%
●	●	○	○	38%-49%
●	● (with pulse)	○	○	25%-37%
●	○	○	○	13%-24%
● (with pulse)	○	○	○	1%-12%

Pornirea/oprirea

Apăsăți o dată butonul de alimentare și apoi apăsați-l lung timp de două secunde pentru a porni sau opri drona. LED-urile pentru indicarea nivelului bateriei afișează nivelul bateriei când drona este pornită. LED-urile pentru indicarea nivelului bateriei se sting atunci când drona este oprită. Atunci când drona este pornită, apăsați butonul de pornire o dată și cele patru leduri de nivel ale bateriei vor clipi timp de trei secunde. Dacă LED-urile 3 și 4 clipeșc simultan fără ca butonul de pornire să fie apăsat, acest lucru indică faptul că bateria funcționează necorespunzător. Scoateți bateria din dronă, introduceți bateria din nou și asigurați-vă că este montată în siguranță.

Notificare privind temperatura scăzută

1. Capacitatea bateriei este redusă semnificativ atunci când se zboară la temperatură scăzută cuprinsă între -10 °C și 5 °C (14 °F și 41 °F). Vă recomandăm să planăți pe loc drona pentru o perioadă pentru a încălzi bateria. Asigurați-vă că încărcați complet bateria înainte de decolare.
2. Bateriile nu pot fi utilizate în medii cu temperaturi extrem de scăzute, mai mici de -10 °C (14 °F).

3. Pentru a asigura o performanță optimă, mențineți temperatura bateriei peste 20 °C (68 °F).
4. Capacitatea redusă a bateriei în medii cu temperatură joasă scade performanța de rezistență a dronei la viteza vântului. Zburați cu atenție.
5. Zburați cu precauție suplimentară la nivelurile înalte ale mării.

⚠ • În medii reci, introduceți bateria în compartimentul bateriei și porniți drona să se încălzească înainte de decolare.

Încărcarea bateriei

Încărcați complet bateria înainte de fiecare utilizare. Se recomandă utilizarea dispozitivelor de încărcare furnizate de DJI, cum ar fi Hub-ul de încărcare bidirecțional DJI Mini 3 Pro, încărcătorul DJI 30W USB-C sau alte încărcătoare USB Power Delivery. Hub-ul de încărcare bidirecțional DJI Mini 3 Pro și încărcătorul USB-C DJI 30W sunt accesoriile opționale. Accesați magazinul online DJI pentru mai multe informații.

⚠ • Când încărcați bateria montată pe dronă sau introdusă în Hub-ul de încărcare bidirecțional DJI Mini 3 Pro, puterea maximă de încărcare acceptată este de 30 W.

Utilizarea Hub-ului de încărcare

Când este utilizat cu un încărcător USB, Hub-ul de încărcare bidirecțional DJI Mini 3 Pro poate încărca până la trei baterii inteligente de zbor sau baterii inteligente de zbor Plus, în secvență, de la un nivel ridicat la unul scăzut de putere. Atunci când este utilizat cu încărcătorul USB-C DJI 30W, hub-ul de încărcare poate încărca complet o baterie inteligentă de zbor în aproximativ 56 de minute și o baterie inteligentă de zbor Plus în aproximativ 78 de minute.

Atunci când hub-ul de încărcare este conectat la alimentare AC printr-un încărcător USB, utilizatorii pot conecta atât bateriile inteligente de zbor, cât și un dispozitiv extern (precum o telecomandă sau un smartphone) la hub, pentru încărcare. În mod implicit, bateriile vor fi încărcate înainte de dispozitivul extern. Atunci când hub-ul de încărcare nu este conectat la alimentarea cu C.A., introduceți bateriile inteligente de zbor în hub și conectați un dispozitiv extern la portul USB pentru a încărca dispozitivul, utilizând bateriile inteligente de zbor ca baterii de alimentare. Pentru mai multe detalii, consultați ghidul de utilizare al Hub-ului de încărcare bidirecțional DJI Mini 3 Pro.

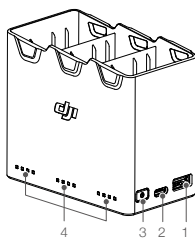

1. Port USB
2. Port de alimentare (USB-C)
3. Buton funcțional
4. LED-uri de stare

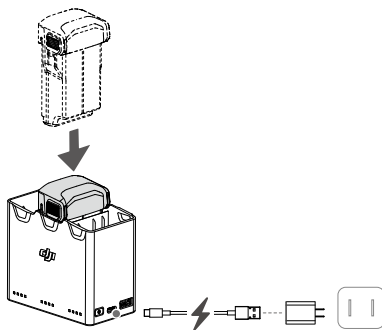

Cum se încarcă

1. Introduceți bateriile în hub-ul de încărcare până când se aude un clic.
2. Conectați hub-ul de încărcare la o priză de alimentare (100-240V, 50/60 Hz) folosind un cablu USB-C și un încărcător USB-C DJI 30W sau alte încărcătoare USB Power Delivery.
3. Bateria cu cel mai ridicat nivel de putere va fi încărcată prima. Restul va fi încărcat succesiv, conform nivelurilor lor de putere. LED-urile de stare corespunzătoare vor afișa starea de încărcare (consultați tabelul de mai jos). După încărcarea completă a bateriei, LED-urile corespunzătoare se vor schimba în verde continuu.

Descriere LED de stare

Stare încărcare

Model care clipește	Descriere
LED-urile de stare dintr-o serie clipeșc succesiv (rapid)	Bateria din portul corespunzător pentru baterie este încărcată utilizând un încărcător cu încărcare rapidă.
LED-urile de stare în serie clipeșc succesiv (încet)	Bateria din portul corespunzător pentru baterie este încărcată utilizând un încărcător normal.
LED-urile de stare în serie sunt aprinse continuu	Bateria din portul corespunzător pentru baterie este complet încărcată.
Toate LED-urile de stare clipeșc în secvență	Nu a fost introdusă nicio baterie.

Nivelul bateriei

Fiecare port pentru baterie al hub-ului de încărcare are seria corespunzătoare de LED-uri de stare, de la LED1 la LED4 (de la stânga la dreapta). Verificați nivelul bateriei apăsând butonul funcție o dată. LED-urile de stare pentru nivelul bateriei sunt aceleași cu cele ale dronei. Pentru detalii, consultați stările și descrierile LED-urilor pentru nivelul bateriei dronei.

Stare anormală

Starea LED-ului pentru anormalitatea bateriei este aceeași cu cea a dronei. Consultați secțiunea Mecanisme de protecție a bateriei pentru detalii.



- Se recomandă utilizarea unui încărcător USB-C DJI 30W sau a altor încărcătoare USB Power Delivery pentru a alimenta Hub-ul de încărcare.
- Temperatura mediului exterior afectează viteza de încărcare. Încărcarea este mai rapidă într-un mediu bine ventilat la 25°C.
- Hub-ul de încărcare este compatibil numai cu Bateria inteligentă de zbor BWX162-2453-7.38 și Bateria inteligentă de zbor Plus BWX162-3850-7.38. NU utilizați hub-ul de încărcare cu alte modele de baterii.
- Așezați hub-ul de încărcare pe o suprafață plană și stabilă atunci când îl utilizați. Asigurați-vă că dispozitivul este izolat corespunzător pentru a preveni pericolul unui incendiu.
- NU atingeți bornele metalice ale hub-ului de încărcare.
- Curățați bornele metalice cu o cârpă curată și uscată dacă există depuneri vizibile.

Utilizarea unui încărcător

1. Asigurați-vă că bateria a fost instalată corect pe dronă.
2. Conectați încărcătorul USB la priză cu curent alternativ (100-240V, 50/60 Hz). Folosiți un adaptor de alimentare, dacă este necesar.
3. Conectați încărcătorul USB la portul de încărcare al dronei folosind un cablu USB-C.
4. LED-urile pentru indicarea nivelului bateriei afișează nivelul actual al bateriei în timpul încărcării.
5. Bateria este încărcată complet când toate LED-urile de indicare a nivelului bateriei sunt aprinse. Scoateți încărcătorul după finalizarea încărcării.

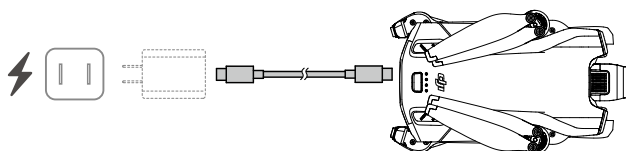

- ⚠**
- Bateria nu poate fi încărcată dacă drona este pornită.
 - Tensiunea maximă de încărcare pentru portul de încărcare al dronei este de 15 V.
 - NU încărcăți o baterie inteligentă de zbor imediat după zbor, întrucât este posibil ca aceasta să fie prea fierbinte. Așteptați ca bateria să se răcească până aproape de temperatura camerei, înainte de o nouă încărcare.
 - Încărcătorul oprește încărcarea dacă temperatura celulelor bateriei nu se află în intervalul de funcționare cuprins între 5 °C și 40 °C (41 °F și 104 °F). Temperatura ideală de încărcare este cuprinsă între 22°C și 28°C (71,6°F și 82,4°F).
 - Încărcați complet bateria cel puțin o dată la trei luni pentru a menține bateria în stare bună. Se recomandă să utilizați încărcătorul USB-C DJI de 30W sau alte încărcătoare USB Power Delivery.

- 💡**
- Atunci când utilizați încărcătorul USB-C DJI 30W, timpul de încărcare pentru bateria inteligentă de zbor Mini 3 Pro este de aproximativ 1 oră și 4 minute, în timp ce pentru bateria inteligentă de zbor Mini 3 Pro Plus este de aproximativ 1 oră și 41 de minute.
 - Din motive de siguranță, păstrați bateriile la un nivel scăzut de energie atunci când sunteți în tranzit. Vă recomandăm să descărcați bateriile inteligente de zbor până la 30% sau un procent mai mic înainte de transportare.

Tabelul de mai jos afișează stările LED-urilor pentru nivelul bateriei în timpul încărcării.

LED1	LED2	LED3	LED4	Nivelul bateriei
				1%-50%
				51%-75%
				76%-99%
				100%

- Frecvența de clipire a LED-urilor pentru nivelul bateriei diferă în funcție de încărcătorul USB utilizat. Dacă viteza de încărcare este rapidă, LED-urile indicatoare ale nivelului bateriei vor clipi rapid.
- Dacă bateria nu este introdusă corect în dronă, LED-urile 3 și 4 vor clipi simultan. Introduceți bateria din nou și asigurați-vă că este montată corect.
- Cele patru LED-uri clipește simultan pentru a indica faptul că bateria este deteriorată.

Mecanisme de protecție a bateriei

LED-urile bateriei pot afișa notificări privind protecția bateriei, declanșate de condiții neobișnuite de încărcare.

Mecanisme de protecție a bateriei					
LED1	LED2	LED3	LED4	Model care clipește	Stare
○	☀	○	○	LED2 clipește de două ori pe secundă	Supracurent detectat
○	☀	○	○	LED2 clipește de trei ori pe secundă	Scurtcircuit detectat
○	○	☀	○	LED3 clipește de două ori pe secundă	Supraîncărcare detectată
○	○	☀	○	LED3 clipește de trei ori pe secundă	Încărcător cu supratensiune detectat
○	○	○	☀	LED4 clipește de două ori pe secundă	Temperatura de încărcare este prea scăzută
○	○	○	☀	LED4 clipește de trei ori pe secundă	Temperatura de încărcare este prea ridicată

Dacă oricare dintre mecanismele de protecție a bateriei sunt activate, deconectați încărcătorul și apoi conectați-l din nou pentru a relua încărcarea. Dacă temperatura de încărcare este neobișnuită, așteptați ca aceasta să revină la normal, iar bateria își va relua automat încărcarea, fără a fi necesară conectarea și reconectarea încărcătorului.

Introducerea bateriei inteligente de zbor

Introduceți bateria inteligentă de zbor sau bateria inteligentă de zbor Plus în compartimentul pentru baterie al dronei. Asigurați-vă că bateria este introdusă complet și a făcut clic, ceea ce indică fixarea sigură a prinderilor bateriei.

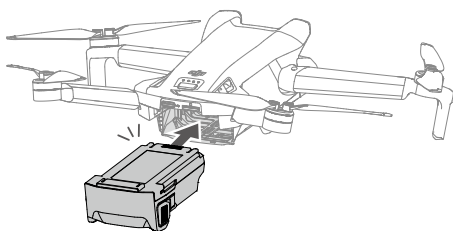

- ⚠ • Asigurați-vă că bateria este introdusă cu un sunet de clic. NU lansați drona atunci când bateria nu este montată în siguranță, deoarece acest lucru poate cauza un contact slab între baterie și dronă și prezintă pericole.
-

Îndepărtarea bateriei inteligente de zbor

Apăsăți partea texturată din lateral de pe cataramele bateriei pentru a le scoate din compartiment.

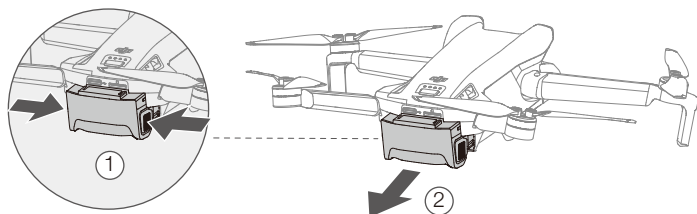

- ⚠ • NU introduceți sau NU scoateți bateria în timp ce drona este pornită.
• Asigurați-vă că bateria este fixată în siguranță.
-

Gimbalul și camera

Prezentarea gimbalului

Gimbalul în 3 axe al DJI Mini 3 stabilizează camera, permițându-vă să capturați imagini și să înregistrați videoclipuri clare și stabile la viteze de zbor ridicate. Gimbalul are un interval de înclinare de la -90° până la $+60^\circ$ și două unghiuri de control al rotirii de -90° (portret) și 0° (peisaj).

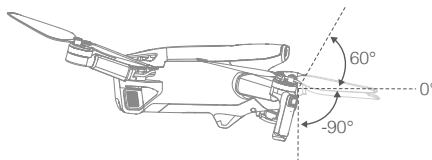

Utilizați roțița gimbalului de pe telecomandă pentru a controla gradul de înclinare a camerei. Alternativ, faceți acest lucru prin ecranul de vizualizare al camerei în DJI Fly. Apăsăți pe ecran până când apare o bară de ajustare și trageți în sus și în jos pentru a controla gradul de înclinare a camerei. Atingeți comutatorul modului Peisaj/Portret din DJI Fly pentru a comuta între cele două unghiuri ale rolei gimbalului. Axa rolei se va roti la -90° atunci când modul Portret este activat și va reveni la 0° în modul Peisaj.

Modul gimbalului

Sunt disponibile două moduri de funcționare a gimbalului. Comutați între modurile de funcționare în DJI Fly.

Modul Follow: Unghiul dintre orientarea gimbalului și partea din față a dronei rămâne în permanență constant. Utilizatorii pot ajusta înclinarea gimbalului. Acest mod este potrivit pentru captarea imaginilor statice.

Modul FPV: Atunci când drona zboară înainte, gimbalul se sincronizează cu mișcarea dronei pentru a oferi o experiență de zbor din perspectivă personală.



- Asigurați-vă că nu există etichete sau obiecte pe gimbal înainte de decolare. Când drona este pornită, NU atingeți sau loviți gimbalul. Decolați de pe un teren deschis și plat pentru a proteja gimbalul.
- Elementele de precizie ale gimbalului se pot deteriora în urma unei coliziuni sau impact, ceea ce ar putea duce la funcționarea neobișnuită a gimbalului.
- Evitați depunerea de praf sau nisip pe gimbal, în special în motoarele acestuia.
- Motorul unui gimbal poate intra în modul de protecție în următoarele situații: a. Drona se află pe un teren denivelat sau gimbalul este obstrucționat. b. Asupra gimbalului se exercită o forță exterioară excesivă, precum în timpul unei coliziuni.
- NU aplicați o forță exterioară asupra gimbalului după pornirea acestuia. NU adăugați încărcături suplimentare pe gimbal, întrucât acest lucru poate duce la funcționarea neobișnuită a gimbalului sau chiar la deteriorarea permanentă a motorului.
- Asigurați-vă că îndepărtați protecția gimbalului înainte de a porni drona. Asigurați-vă că montați protecția gimbalului atunci când drona nu este în uz.
- Zborul prin ceață deasă sau printre nori poate crea condiții, ceea ce ar putea duce la defecțiuni temporare. Gimbalul își va recăpăta complet funcționalitatea după ce este uscat.

Camera

DJI Mini 3 utilizează un senzor CMOS de 1/1,3 inci. Apertura camerei este f1.7 și poate captura imagini începând de la o distanță de 1 m și până la infinit.

Camera DJI Mini 3 poate captura imagini statice de 12MP și acceptă moduri de capturare a imaginilor precum Single, AEB, Timed Shot și Panorama. De asemenea, acceptă înregistrarea videoclipurilor 4K.

-
- ⚠️ • Asigurați-vă că temperatura și gradul de umiditate sunt adecvate pentru cameră în timpul utilizării și depozitării.
 - Pentru a curăța obiectivul folosiți o soluție de curățare a obiectivelor, pentru a evita deteriorarea sau calitatea slabă a imaginilor.
 - NU blocați orificiile de ventilație ale camerei, întrucât căldura generată ar putea duce la deteriorarea dispozitivului și rănirea utilizatorului.
-

Stocarea fotografiilor și videoclipurilor

DJI Mini 3 acceptă utilizarea unui card microSD pentru a stoca fotografiile și videoclipurile. Este necesar un card microSD de rating minim UHS-I Speed Grade 3 datorită vitezei de citire și scriere rapide, necesare pentru date video de înaltă rezoluție. Consultați secțiunea Specificații pentru mai multe informații despre cardurile microSD recomandate.

Fără un card microSD introdus în fanta pentru cardul microSD a dronei:

- Când se utilizează telecomanda DJI RC-N1, utilizatorul poate totuși să captureze imagini unice sau să înregistreze videoclipuri 720p. Fișierul va fi stocat pe dispozitivul mobil.
- Când se utilizează telecomanda DJI RC, utilizatorul nu poate captura imagini sau înregistra videoclipuri. Introduceți în prealabil un card microSD recomandat în fanta pentru cardul microSD a dronei.

-
- ⚠️ • NU scoateți cardul microSD din dronă când aceasta este pornită, deoarece cardul microSD poate fi deteriorat.
 - Verificați setările camerei înainte de utilizare pentru a vă asigura că sunt configurate corect.
 - Înainte de a realiza fotografii sau videoclipuri importante, realizați câteva fotografii de test pentru a verifica funcționarea corectă a camerei.
 - Dacă drona este oprită, fotografiile sau videoclipurile nu pot fi transferate de pe cardul microSD către dronă utilizând DJI Fly.
 - Asigurați-vă că opriți drona în mod corect. În caz contrar, parametrii camerei nu vor fi salvați și toate videoclipurile înregistrate pot fi deteriorate. DJI nu este responsabilă pentru nicio pierdere provocată de înregistrarea unei imagini sau a unui videoclip într-un mod în care nu poate fi citit de dispozitive.
-

Telecomanda

Această secțiune descrie funcțiile telecomenzii și include instrucțiuni pentru controlul dronei și al camerei.

Telecomanda

DJI RC

Când este utilizată cu DJI Mini 3, telecomanda DJI RC este dotată cu transmisie video OcuSync 2.0, funcționând atât la banda de frecvență de 2,4 GHz, cât și la cea de 5,8 GHz. Este capabilă să selecteze automat cel mai bun canal de transmisie și poate transmite 720p 30fps HD cu vizualizare în timp real de la dronă la telecomandă la o distanță de până la 10 km (6 mile) (conform standardelor FCC și măsurat într-o zonă largă deschisă, fără interferențe).

DJI RC este prevăzută, de asemenea, cu un ecran tactil de 5,5 inci (rezoluție de 1920×1080 pixeli) și cu o gamă largă de comenzi și butoane personalizabile, permițând utilizatorilor să controleze cu ușurință drona și să modifice setările acesteia de la distanță. Bateria încorporată de 5200 mAh cu o putere de 18,72 Wh oferă telecomenzii un timp maxim de funcționare de patru ore. DJI RC include multe alte funcții precum conexiunea Wi-Fi, GNSS încorporat (GPS+BEIDOU+GALILEO), Bluetooth, difuzoare încorporate, manete de comandă detașabile și stocare microSD.

Utilizarea telecomenzii

Pornirea/oprirea

Apăsați o dată butonul de alimentare pentru a verifica nivelul actual al bateriei.

Apăsați o dată, apoi apăsați lung pentru a porni sau opri telecomanda.

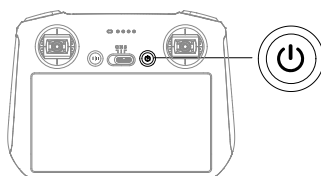

Încărcarea bateriei

Utilizați un cablu USB-C pentru a conecta un încărcător USB la portul USB-C al telecomenzii. Bateria poate fi încărcată complet în aproximativ 1 oră și 30 de minute, cu o putere maximă de încărcare de 15 W (5V/3A).

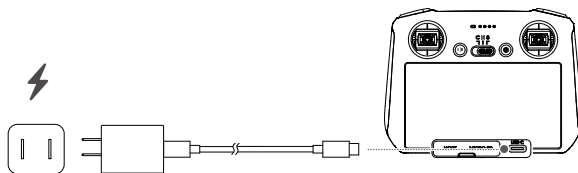

- Se recomandă utilizarea unui încărcător USB Power Delivery.

Controlarea gimbalului și a camerei

Butonul Focalizare/Obturare: Apăsăți până la jumătate pentru a focaliza automat și apăsați până la capăt pentru a realiza o fotografie.

Buton de înregistrare: Apăsăți o dată pentru a porni sau a opri înregistrarea.

Butonul de comandă al camerei: Ajustați zoom-ul.

Rotița gimbalului: Controlați gradul de înclinare al gimbalului.

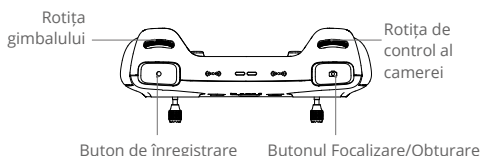

Controlarea dronei

Manetele de comandă controlează orientarea dronei (răscucirea), mișcarea înainte / înapoi (înclinarea), altitudinea (acelerația) și mișcarea stânga/dreapta (ruliul). Modul manetei de comandă stabilește funcția fiecărei mișcări a manetei de comandă. Sunt disponibile trei moduri pre-programate (Mode 1, Mode 2 și Mode 3) și pot fi configurate moduri personalizate în DJI Fly.

Mode 1

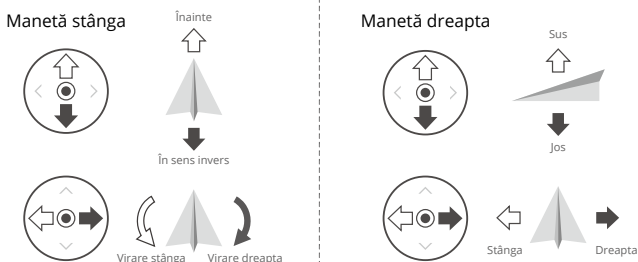

Mode 2

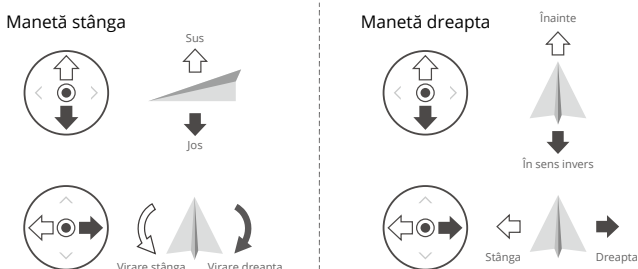

Mode 3

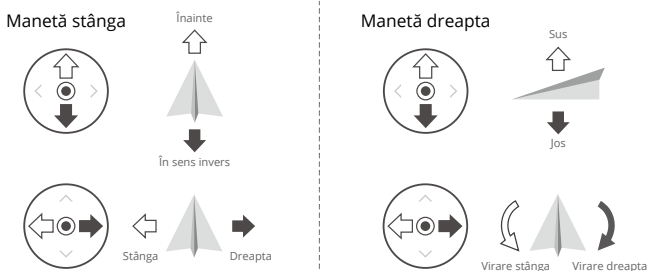

Modul de control implicit al telecomenzii este Modul 2. În acest manual, Modul 2 este utilizat ca exemplu pentru a ilustra cum se utilizează manetele de comandă.

- **Manetă în poziție neutră/punct central:** Manetele de comandă se află în centru.
- **Mișcarea manetei de comandă:** Maneta de comandă este îndepărtată de poziția centrală.

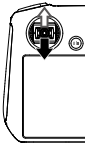
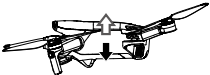
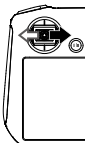
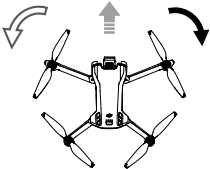
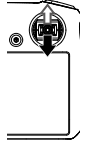
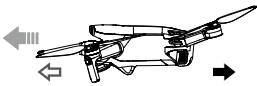
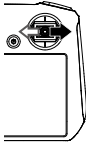
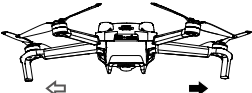
Telecomanda (Mode 2)	Drona (← Indică direcția părții frontale)	Observații
		<p>Maneta de accelerație: Mișcarea manetei din stânga în sus sau în jos modifică altitudinea dronei. Împingeți maneta în sus pentru a urca și în jos pentru a coborî. Cu cât maneta este împinsă mai departe față de poziția centrală, cu atât mai repede drona își va schimba altitudinea. Împingeți maneta cu grijă pentru a preveni schimbările bruște și neașteptate în altitudine.</p>
		<p>Maneta de viraj: Mișcarea manetei din stânga înspre stânga sau dreapta controlează orientarea dronei. Împingeți maneta în stânga pentru a roti drona în sensul invers acelor de ceasornic și în dreapta pentru a roti drona în sensul acelor de ceasornic. Cu cât maneta este împinsă mai departe față de poziția centrală, cu atât mai repede drona se va roti.</p>
		<p>Maneta de înclinare: Mișcarea manetei din dreapta în sus sau în jos modifică direcția dronei. Împingeți maneta în sus pentru a zbura înainte și în jos pentru a zbura înapoi. Cu cât maneta este împinsă mai departe față de poziția centrală, cu atât mai repede drona se va deplasa.</p>
		<p>Maneta de ruliu: Mișcarea manetei din dreapta spre stânga sau dreapta modifică gradul de rotire a dronei. Împingeți maneta în stânga pentru a zbura în stânga și în dreapta pentru a zbura în dreapta. Cu cât maneta este împinsă mai departe față de poziția centrală, cu atât mai repede drona se va deplasa.</p>

Comutatorul pentru modul de zbor

Mutați comutatorul pentru a selecta modul dorit de zbor.

Poziție	Modul de zbor
S	Modul Sport
N	Modul Normal
C	Modul Cine

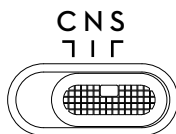

Butonul Flight Pause / RTH (Întrerupere zbor / Revenire)

Apăsați o dată pentru ca drona să frâneze și să planeze pe loc. Apăsați și țineți apăsat butonul până când telecomanda emite un semnal sonor pentru a iniția revenirea, drona revenind la ultimul punct de plecare înregistrat. Apăsați din nou acest buton pentru a anula revenirea și a redobândi controlul dronei.

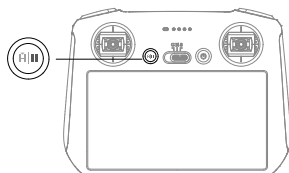

Butoane care pot fi personalizate

Accesați System Settings (Setările sistemului) în DJI Fly și selectați Control (Unitatea de comandă) pentru a seta funcțiile butoanelor personalizabile C1 și C2.

Descriere LED de stare și LED-uri pentru nivelul bateriei

Stare LED

Model care clipește	Descriere
—	Roșu continuu Deconectat de la dronă
.....	Roșu intermitent Nivelul bateriei dronei este scăzut
—	Verde continuu Conectat la dronă
.....	Albastru intermitent Telecomanda se conectează la o dronă
—	Galben continuu Actualizarea firmware-ului nu a reușit
—	Albastru constant Actualizare firmware reușită
.....	Galben intermitent Nivelul bateriei telecomenzii este scăzut
.....	Cyan intermitent Manetele de comandă nu sunt centrate

LED-urile de indicare a nivelului bateriei

Model care clipește				Nivelul bateriei
				75%~100%
				50%~75%
				25%~50%
				1%~25%

Alertă privind telecomanda

Telecomanda emite un semnal sonor atunci când apare o eroare sau un avertisment. Fiți atenți când apar solicitări pe ecranul tactil sau în DJI Fly. Glisați în jos din partea de sus și selectați Mute pentru a dezactiva toate alertele, sau glisați bara de volum la 0 pentru a dezactiva unele alerte.

Telecomanda emite un sunet de alarmă în timpul revenirii (RTH). Alerta de RTH nu poate fi anulată. Telecomanda emite un sunet de alarmă atunci când nivelul bateriei este redus (6% – 10%). O alertă pentru nivelul redus al bateriei poate fi anulată atingând butonul de alimentare. Alerta de nivel critic al bateriei, care este declanșată atunci când nivelul bateriei este mai mic de 5%, nu poate fi anulată.

Zona optimă de transmisie

Cel mai sigur semnal dintre dronă și telecomandă se obține atunci când telecomanda este orientată înspre dronă, conform reprezentării de mai jos.

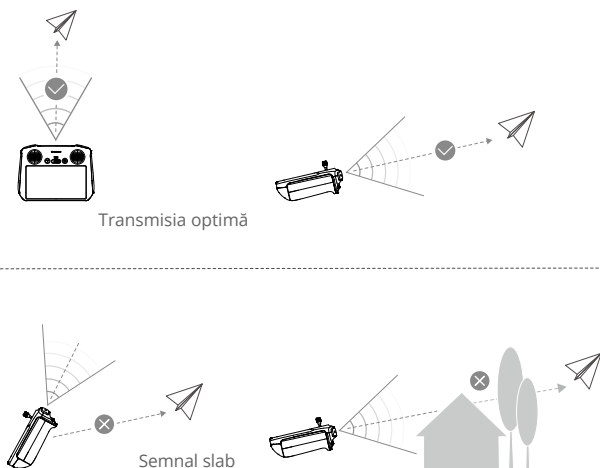

- ⚠️ • NU utilizați alte dispozitive wireless care funcționează la aceeași frecvență ca telecomanda. În caz contrar, telecomanda va prezenta interferențe.
- Dacă semnalul de transmisie este slab în timpul zborului, va fi afișat un mesaj în aplicația DJI Fly. Ajustați orientarea telecomenzii pentru a vă asigura că drona se află în intervalul optim de transmisie.

Conectarea telecomenzii

Telecomanda este deja conectată la dronă atunci când acestea sunt achiziționate împreună. În caz contrar, urmați pașii de mai jos pentru a conecta telecomanda și drona după activare.

1. Porniți drona și telecomanda.
2. Deschideți aplicația DJI Fly.
3. În ecranul de vizualizare al camerei, atingeți ●●● și selectați Control iar apoi Pair to Aircraft (Link) (conectare la dronă).
4. Apăsăți lung butonul de alimentare al dronei timp de cel puțin patru secunde. Drona va emite un singur semnal sonor pentru a indica faptul că este gata de conectare. După finalizarea conectării, drona va emite două semnale sonore și LED-urile pentru nivelul bateriei telecomenzii vor fi aprinse continuu.

-
- ☀️ • Asigurați-vă că telecomanda se află la o distanță de 0,5 m de dronă în timpul procesului de conectare.
 - Telecomanda se va deconecta în mod automat de la dronă dacă o nouă telecomandă este conectată la aceeași dronă.
 - Opriți Bluetooth și Wi-Fi-ul telecomenzii pentru o transmisie video optimă.

-
- ⚠️ • Încărcați complet telecomanda înainte de fiecare zbor. Telecomanda emite un sunet de alarmă când nivelul bateriei este redus.
 - Dacă telecomanda este pornită și este inactivă timp de cinci minute, va porni un sunet de alarmă. După șase minute, telecomanda se va opri automat. Mișcați manetele de comandă sau apăsați orice buton pentru a anula alarma.
 - Încărcați complet bateria cel puțin o dată la trei luni, pentru a menține starea de sănătate a acesteia.
-

Funcționarea ecranului tactil

Acasă



Operațiuni

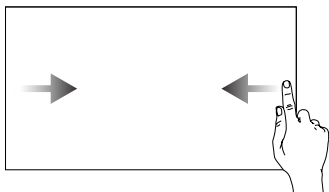

Glisați de la stânga sau dreapta spre centrul ecranului pentru a reveni la ecranul anterior.

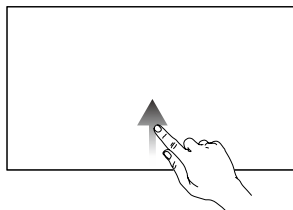

Glisați în sus din partea de jos a ecranului pentru a reveni la DJI Fly.

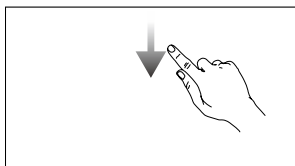

Glisați în jos din partea de sus a ecranului pentru a deschide bara de stare când sunteți în DJI Fly. Bara de stare afișează ora, semnalul Wi-Fi, nivelul bateriei telecomenzii etc.

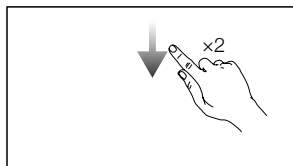

Glisați în jos de două ori din partea de sus a ecranului pentru a deschide Setările rapide în DJI Fly.

Setări rapide

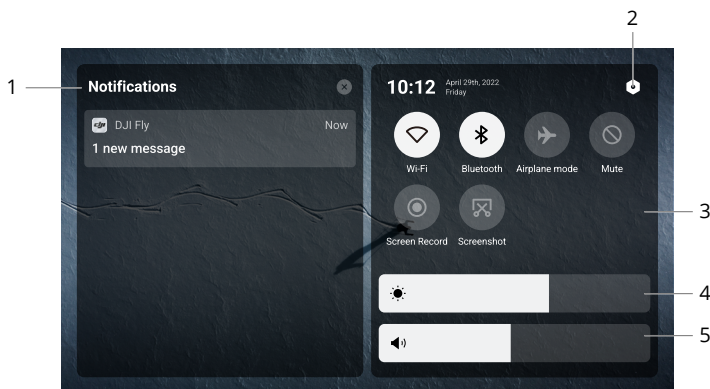







1. Notificări

Atingeți pentru a verifica notificările sistemului.

2. Setările sistemului

Atingeți pentru a accesa setările sistemului și a configura Bluetooth, volumul, rețeaua etc. De asemenea, puteți vizualiza Ghidul pentru a afla mai multe despre comenzi și LED-urile de stare.

3. Scurtături

-  : Atingeți pentru a activa sau dezactiva Wi-Fi. Țineți apăsat pentru a introduce setările și apoi conectați-vă la sau adăugați o rețea Wi-Fi.
-  : Atingeți pentru a activa sau dezactiva Bluetooth. Țineți apăsat pentru a intra în setări și a vă conecta cu dispozitivele Bluetooth din apropiere.
-  : Atingeți pentru a activa modul Avion. Wi-Fi și Bluetooth vor fi dezactivate.
-  : Atingeți pentru a opri notificările de sistem și a dezactiva toate alertele.
-  : Atingeți pentru a începe înregistrarea ecranului. Funcția va fi disponibilă numai după ce un card microSD este introdus în fanta microSD de pe telecomandă.
-  : Atingeți pentru a face o captură de ecran. Funcția va fi disponibilă numai după ce un card microSD este introdus în fanta microSD de pe telecomandă.

4. Reglarea luminozității

Glisați bara pentru a regla luminozitatea ecranului.

5. Reglarea volumului

Glisați bara pentru a regla volumul.

Funcții avansate

Calibrarea busolei

Poate fi necesară calibrarea busolei după ce telecomanda este utilizată în zone cu interferențe electromagnetice. Va apărea un mesaj de avertizare dacă busola telecomenzii necesită calibrare. Atingeți mesajul de avertizare pentru a începe calibrarea. În alte cazuri, urmați pașii de mai jos pentru a calibra telecomanda.

1. Porniți telecomanda și accesați Setările rapide.
2. Atingeți  pentru a intra în setările sistemului, derulați în jos și atingeți Compass (Busolă).
3. Urmăriți instrucțiunile de pe ecran pentru a calibra busola.
4. Va fi afișat un mesaj atunci când calibrarea este finalizată.

DJI RC-N1

Atunci când este utilizată cu DJI Mini 3, DJI RC-N1 este dotată cu transmisie video OcuSync 2.0, funcționează atât la frecvență de 2,4 GHz, cât și la 5,8 GHz, este capabil să selecteze automat cel mai bun canal de transmisie și oferă transmisie HD 720p la 30fps în timp real de la dronă la DJI Fly pe un dispozitiv mobil (în funcție de performanța dispozitivului mobil), la un interval maxim de transmisie de 10 km (6 mile) (conform cu standardele FCC și măsurat într-o zonă larg deschisă, lipsită de interferențe). Utilizatorii pot controla drona și pot modifica cu ușurință setările din acest interval. Bateria încorporată are o capacitate de 5.200 mAh și putere de 18,72 Wh, care suportă o durată maximă de funcționare de șase ore. Telecomanda încarcă automat dispozitivele mobile Android cu o rată de încărcare de 500 mA@5 V. Încărcarea pentru dispozitivele iOS este dezactivată în mod implicit. Pentru a încărca dispozitive iOS, asigurați-vă că funcția de încărcare este activată în DJI Fly de fiecare dată când este pornită telecomanda.

Pornirea/oprirea

Apăsăți o dată butonul de alimentare pentru a verifica nivelul actual al bateriei. Dacă nivelul bateriei este prea redus, reîncărcați înainte de utilizare.

Apăsăți o dată, apoi apăsați din nou și țineți apăsat timp de două secunde pentru a porni sau opri telecomanda.

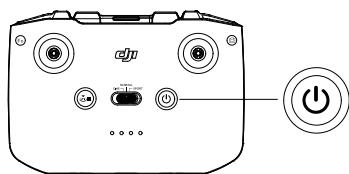

Încărcarea bateriei

Utilizați un cablu USB-C pentru a conecta un încărcător USB la portul USB-C al telecomenzii.

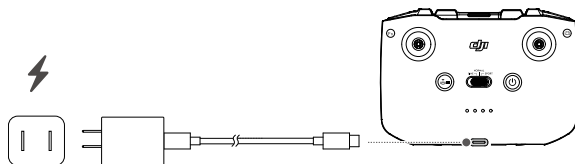

Controlarea gimbalului și a camerei

Obturator/Buton de înregistrare: Apăsăți o dată pentru a face o fotografie sau pentru a porni sau a opri înregistrarea.

Comutarea între modurile Photo / Video: Apăsăți o dată pentru a comuta între modul photo și video.

Roțița gimbalului: Pentru a controla gradul de înclinare al gimbalului.

Apăsăți lung butonul personalizabil și apoi utilizați roțița gimbalului ca să ajustați zoom-ul.

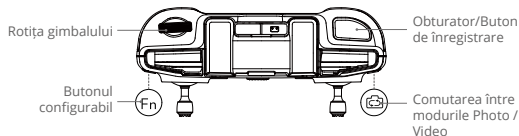

Controlarea dronei

Manetele de comandă controlează orientarea dronei (răscuirea), mișcarea înainte / înapoi (înclinarea), altitudinea (acceleerația) și mișcarea stânga/dreapta (ruliul). Modul manetei de comandă stabilește funcția fiecărei mișcări a manetei de comandă. Sunt disponibile trei moduri pre-programate (Mode 1, Mode 2 și Mode 3) și pot fi configurate moduri personalizate în DJI Fly.

Mode 1

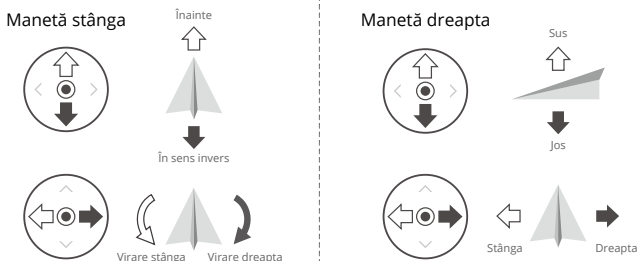

Mode 2

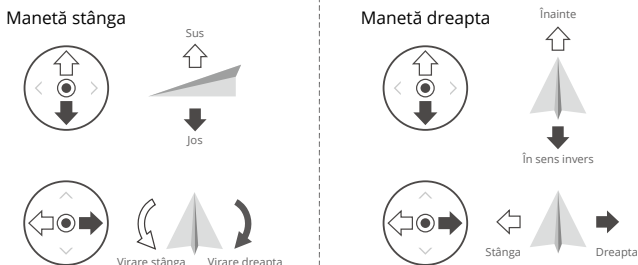



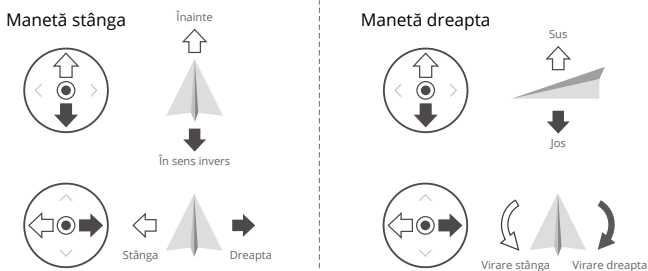



Mode 3

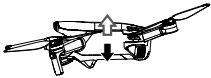

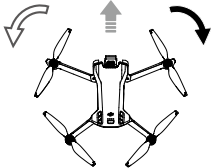
Modul de control implicit al telecomenzii este Modul 2. În acest manual, Modul 2 este utilizat ca exemplu pentru a ilustra cum se utilizează manetele de comandă.

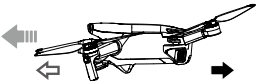
-  **Manetă în poziție neutră/punct central:** Manetele de comandă se află în centru.
Mișcarea manetei de comandă: Maneta de comandă este îndepărtată de poziția centrală.

Telecomanda (Mode 2)	Drona (← Indică direcția părții frontale)	Observații
		<p>Maneta de accelerație: Mișcarea manetei din stânga în sus sau în jos modifică altitudinea dronei. Împingeți maneta în sus pentru a urca și în jos pentru a coborî. Cu cât maneta este împinsă mai departe față de poziția centrală, cu atât mai repede drona își va schimba altitudinea. Împingeți maneta cu grijă pentru a preveni schimbările bruște și neașteptate în altitudine.</p>
		<p>Maneta de viraj: Mișcarea manetei din stânga înspre stânga sau dreapta controlează orientarea dronei. Împingeți maneta în stânga pentru a roti drona în sensul invers acelor de ceasornic și în dreapta pentru a roti drona în sensul acelor de ceasornic. Cu cât maneta este împinsă mai departe față de poziția centrală, cu atât mai repede drona se va roti.</p>
		<p>Maneta de înclinare: Mișcarea manetei din dreapta în sus sau în jos modifică direcția dronei. Împingeți maneta în sus pentru a zbura înainte și în jos pentru a zbura înapoi. Cu cât maneta este împinsă mai departe față de poziția centrală, cu atât mai repede drona se va deplasa.</p>
		<p>Maneta de ruliu: Mișcarea manetei din dreapta spre stânga sau dreapta modifică gradul de rotire a dronei. Împingeți maneta în stânga pentru a zbura în stânga și în dreapta pentru a zbura în dreapta. Cu cât maneta este împinsă mai departe față de poziția centrală, cu atât mai repede drona se va deplasa.</p>

Comutatorul pentru modul de zbor

Mutați comutatorul pentru a selecta modul dorit de zbor.

Poziție	Modul de zbor
Sport	Modul Sport
Normal	Modul Normal
Cine	Modul Cine



Butonul Flight Pause / RTH (Înterupere zbor / Revenire)

Apăsați o dată pentru ca drona să frâneze și să planeze pe loc. Pentru a porni RTH, apăsați lung butonul până când telecomanda emite un semnal sonor. Drona va reveni la ultimul punct de plecare înregistrat. Apăsați din nou acest buton pentru a anula revenirea și a redobândi controlul dronei.

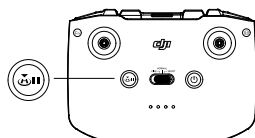

Butonul configurabil

Pentru a personaliza funcția acestui buton, accesați System Settings (Setările sistemului) în DJI Fly și selectați Control (Unitatea de comandă). Printre funcțiile care pot fi personalizate se numără recentrarea gimbalului și comutarea între vizualizarea hărții și vizualizarea live.

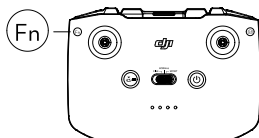

Alertă privind telecomanda

Telecomanda emite un sunet de alarmă în timpul revenirii (RTH). Alerta de RTH nu poate fi anulată. Telecomanda emite un sunet de alarmă atunci când nivelul bateriei este redus (6% – 10%). O alertă pentru nivelul redus al bateriei poate fi anulată atingând butonul de alimentare. Alerta de nivel critic al bateriei, care este declanșată atunci când nivelul bateriei este mai mic de 5%, nu poate fi anulată.

Zona optimă de transmisie

Cel mai sigur semnal dintre dronă și telecomandă se obține atunci când telecomanda este orientată înspre dronă, conform reprezentării de mai jos.

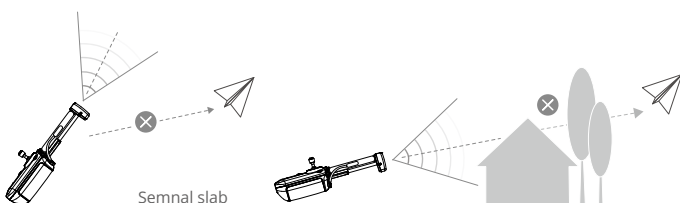
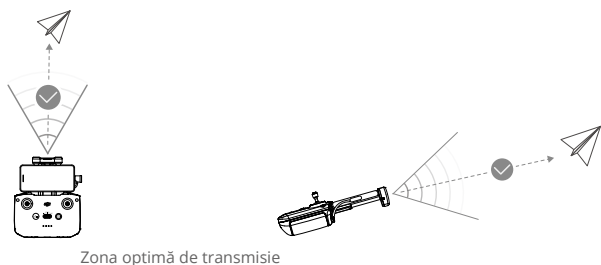

Conectarea telecomenzii

Telecomanda este deja conectată la dronă atunci când acestea sunt achiziționate împreună. În caz contrar, urmați pașii de mai jos pentru a conecta telecomanda și drona după activare.

1. Porniți drona și telecomanda.
2. Deschideți aplicația DJI Fly.
3. În ecranul de vizualizare al camerei, atingeți ●●● și selectați Control iar apoi Pair to Aircraft (Link) (conectare la dronă).
4. Apăsăți lung butonul de alimentare al dronei timp de cel puțin patru secunde. Drona va emite un singur semnal sonor pentru a indica faptul că este gata de conectare. După finalizarea conectării, drona va emite două semnale sonore și LED-urile pentru nivelul bateriei telecomenzii vor fi aprinse continuu.



- Asigurați-vă că telecomanda se află la o distanță de 0,5 m de dronă în timpul procesului de conectare.
- Telecomanda se va deconecta în mod automat de la dronă dacă o nouă telecomandă este conectată la aceeași dronă.
- Opriți Bluetooth și Wi-Fi-ul dispozitivului mobil pentru o transmitere video optimă.



- Încărcați complet telecomanda înainte de fiecare zbor. Telecomanda emite un sunet de alarmă când nivelul bateriei este redus.
 - Dacă telecomanda este pornită și este inactivă timp de cinci minute, va porni un sunet de alarmă. După șase minute, telecomanda se va opri automat. Mișcați manetele de comandă sau apăsați orice buton pentru a anula alarma.
 - Ajustați suportul pentru dispozitivul mobil pentru a vă asigura că dispozitivul dvs. mobil este fixat.
 - Încărcați complet bateria cel puțin o dată la trei luni, pentru a menține starea de sănătate a acesteia.
-

Aplicația DJI Fly

Această secțiune prezintă principalele funcții ale aplicației DJI Fly.

Aplicația DJI Fly

Acasă

Deschideți DJI Fly și accesați ecranul principal.

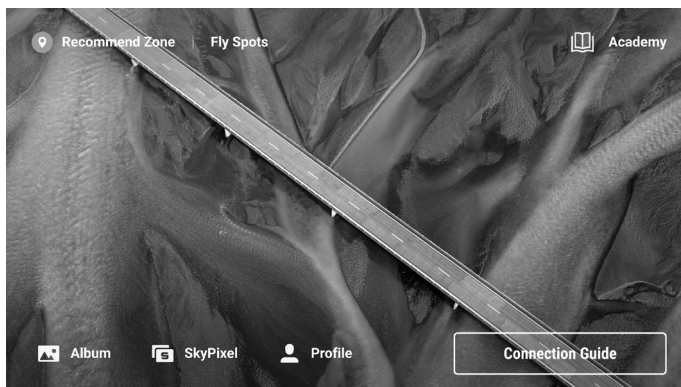

Fly Spots (Locuri pentru zbor)

Vizualizați sau partajați locații din jur potrivite pentru zbor și captare a imaginilor, aflați mai multe despre zonele GEO și previzualizați fotografii aeriene cu diverse locații realizate de către alți utilizatori.

Academy (Academia)

Atingeți pictograma din colțul din dreapta pentru a accesa Academy (Academia) și a vizualiza tutoriale, sfaturi despre zbor, avertismente privind siguranța zborului și manuale.

Album

Vizualizați fotografiile și videoclipuri pe dronă și pe dispozitivul dvs. mobil sau pe telecomanda DJI RC. Atingeți Creare și selectați Șabloane sau Pro. Șabloane oferă o funcție de editare automată pentru înregistrările importate. Opțiunea Pro (Profesionist) le permite utilizatorilor să editeze manual înregistrările.

-
-  • Telecomanda DJI RC acceptă doar vizualizarea de fotografii și videoclipuri pe dronă și telecomandă. Funcția Creare nu este disponibilă pe telecomanda DJI RC.
-

SkyPixel

Accesați SkyPixel pentru a vizualiza videoclipuri și fotografii distribuite de utilizatori.

Profile (Profil)

Vizualizați informațiile contului, înregistrările de zbor; vizitați forumul DJI, magazinul online; accesați funcția „Găsește-mi dronă” și alte setări, cum ar fi actualizările de firmware, vizualizarea camerei, datele salvate în cache, confidențialitatea contului și limba.

Ecranul de vizualizare al camerei



1. Modul de zbor

Modul N: Afixează modul actual de zbor.

2. Bara de stare a sistemului

In Flight (În zbor): Indică starea de zbor a dronei și afixează diverse mesaje de avertizare. Atingeți pentru a vedea mai multe informații când apare un avertisment.

3. Informații despre baterie

80 24'17" : Afixează nivelul actual al bateriei și durata rămasă de zbor.

4. Puterea semnalului de transmisie video

RC : Afixează puterea semnalului de transmisie video prin legătură descendentă între dronă și telecomandă.

5. Stare GNSS

20 : Afixează puterea actuală a semnalului GNSS. Atingeți pentru a verifica starea semnalului GNSS. Punctul de plecare poate fi actualizat atunci când pictograma este albă, ceea ce indică faptul că semnalul GNSS este puternic.

6. Setările sistemului

... : Setările sistemului oferă informații despre siguranță, control, cameră și transmisie.

• Siguranță

RTH: Atingeți pentru a seta altitudinea de revenire la poziția de origine și pentru a actualiza punctul de plecare.

Protecția în timpul zborului: Atingeți pentru a seta altitudinea și distanța maxime pentru zboruri.

Senzori: Atingeți pentru a vedea starea IMU și a busolei și pentru a începe calibrarea, dacă este cazul.

Deblocare zonă GEO: Atingeți pentru a vizualiza informațiile despre deblocarea Zonelor GEO.

Funcția Find My Drone (Găsește-mi drona) utilizează harta pentru a vă ajuta să găsiți locația dronei la sol.

Bateria: Atingeți pentru a vizualiza informațiile despre baterie, cum ar fi starea celulelor bateriei, numărul de serie și numărul de cicluri de încărcare.

Setările avansate de siguranță includ setările de comportament ale dronei când semnalele telecomenzii sunt pierdute și oprirea elicelor în timpul zborului în situații de urgență.

Comportamentul dronei atunci când semnalele telecomenzii sunt pierdute poate fi setat la Return to Home (Revenire la punctul de plecare), Descend (Coborâre) și Hover (Planare).

„Emergency Only” (Doar în caz de urgențe) indică faptul că motoarele pot fi oprite în mijlocul zborului numai într-o situație de urgență, cum ar fi în caz de coliziune, blocare a unui motor, atunci când drona se răstoarnă în aer sau când drona scapă de sub control și urcă sau coboară foarte repede. „Anytime” (Oricând) indică faptul că motoarele pot fi oprite oricând în mijlocul zborului, după ce utilizatorul folosește o combinație de comenzi (CSC). Rețineți că utilizatorul trebuie să țină manetele de comandă timp de 2 s în timp ce efectuează CSC pentru a opri motoarele la mijlocul zborului.



• Oprirea motoarelor în mijlocul zborului va duce la prăbușirea dronei.

• Unitatea de comandă

Setările dronei: Setati unitățile de măsură.

Setările gimbalului: Atingeți pentru a configura modul gimbalului, intra în setările avansate, pentru a efectua calibrarea gimbalului și pentru a re-centra sau înclina gimbalul în jos.

Setările telecomenzii: Atingeți pentru a seta funcția butonului personalizabil, a calibra telecomanda, a comuta modurile manetei de comandă (Mod 1, Mod 2, Mod 3 sau mod personalizat) sau a stabili setările avansate ale telecomenzii.

Tutorial de zbor pentru începători: Vizionați tutorialul de zbor.

Conectați-vă la dronă: Atingeți pentru a începe procesul de conectare atunci când drona nu este conectată la telecomandă.

• Camera

Setările parametrilor camerei: Afixează diferite setări, în funcție de modul de capturare a imaginilor.

Setările generale: Atingeți pentru a vizualiza și seta histograma, avertismentul privind supraexpunerea, nivelurile de vârf, grilele și procentajul de alb.

Locația de stocare: Atingeți pentru a verifica capacitatea și formatul cardului microSD. Alegeți să sincronizați automat fotografiile HD cu dispozitivul mobil, pentru a activa memoria cache în timpul înregistrării și a ajusta setările pentru capacitatea maximă a memoriei cache video.

Resetarea setărilor camerei: Atingeți pentru a restabili parametrii camerei la setările implicite.



- Telecomanda DJI RC nu acceptă funcția de Sincronizare automată a fotografiilor HD.
-

• Transmisie

Poate fi selectată o platformă de transmisiune în direct pentru a difuza imaginea camerei în timp real.

De asemenea, modul benzii de frecvență și canal poate fi setat din setările transmisiei.



- Telecomanda DJI RC nu acceptă funcția de streaming în timp real.
-

• Despre

Vizualizați informațiile despre dispozitiv, informațiile firmware, versiunea aplicației, versiunea bateriei și multe altele.

7. Modurile de capturare a imaginilor

Photo: Single (O singură fotografie), AEB, Timed Shot (Fotografie cronometrată).

Video

QuickShots: Selectați dintre Dronie, Rocket, Circle, Helix și Boomerang.

Panorama: Selectați dintre Sphere (Sferă), 180° și Wide Angle (Unghi larg).

8. Comutator mod Peisaj/Portret

 : Atingeți pentru a comuta între modurile peisaj și portret. Camera se va roti la 90 de grade atunci când comutați la modul Portret, pentru a realiza videoclipuri și fotografii portret.

9. Zoom

 : Pictograma prezintă raportul de zoom. Atingeți pentru a schimba raportul de zoom. Atingeți și mențineți apăsată pictograma pentru a extinde bara de zoom și glisați bara pentru a ajusta raportul de zoom.

10. Obturator/Buton de înregistrare

 : Atingeți pentru a face o fotografie sau pentru a porni sau opri înregistrarea video.

11. Butonul Focalizare

 : Apăsati pictograma pentru a comuta modul de focalizare. Atingeți și mențineți apăsată pictograma pentru a extinde bara de focalizare și glisați bara pentru a focaliza camera foto.

12. Redarea

 : Atingeți pentru a intra în modul redare și a previzualiza fotografiile și videoclipuri imediat ce sunt realizate.



13. Comutarea modului camerei

 : Selectați dintre modul Auto și Pro când vă aflați în modul de fotografiere. Parametrii diferă în funcție de fiecare mod.

14. Parametri de înregistrare

RES&FPS EV
4K 30 +0,7 : Afășează parametri actuali de capturare a imaginilor. Atingeți pentru a accesa setările parametrilor.

15. Informații despre cardul microSD

 Depozitare
 1:30:30 : Afișează numărul rămas de fotografii sau durata de înregistrare video rămasă pentru cardul microSD actual. Atingeți pentru a vedea capacitatea disponibilă a cardului microSD.

16. Telemetria zborului

H 150m : Distanța verticală de la dronă la punctul de plecare.

D 80m : Distanța orizontală de la dronă la punctul de plecare.

3m/s : Viteza verticală a dronei.



5,6 m/s : Viteza orizontală a dronei.

17. Harta

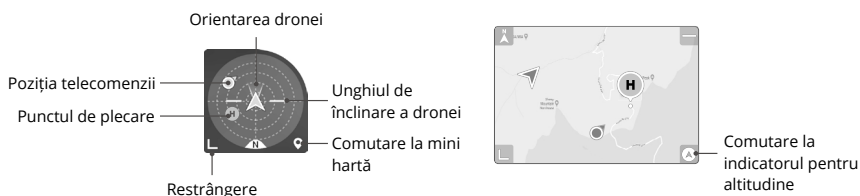
 : Atingeți pentru a comuta la indicatorul de altitudine, care afișează informații precum orientarea și unghiul de înclinare a dronei, precum și poziția telecomenzii și punctul de plecare.



18. Decolarea / aterizarea automată / RTH

 /  : Atingeți pictograma. Când apare solicitarea, apăsați lung butonul pentru a iniția decolarea sau aterizarea automată.

 : Atingeți pentru a iniția revenirea inteligentă, iar drona va reveni la ultimul punct de plecare înregistrat.

19. Înapoi

 : Atingeți pentru a reveni la ecranul principal.

Atingeți și țineți apăsat oriunde pe ecran în modul de vizualizare al camerei, până când apare bara de reglare a gimbalului. Glisați bara pentru a regla unghiul gimbalului.

Atingeți ecranul pentru a activa focalizarea sau măsurarea punctelor. Focalizarea sau măsurarea punctelor va fi afișată diferit în funcție de modul de focalizare, de modul de expunere și modul de măsurare a punctelor. După utilizarea măsurării punctelor, apăsați și țineți apăsat pe ecran pentru a bloca expunerea. Pentru a debloca expunerea, apăsați și țineți apăsat din nou pe ecran.

- ⚠ • Încărcați complet dispozitivul mobil înainte de a deschide aplicația DJI Fly.
 - Datele mobile sunt necesare când utilizați DJI Fly. Contactați operatorul de servicii wireless cu privire la costurile datelor.
 - Dacă utilizați un telefon mobil ca dispozitiv pentru afișare, NU acceptați apeluri telefonice, mesaje sau NU utilizați alte funcții mobile în timpul zborului.
 - Citiți cu atenție toate mesajele de siguranță, de avertizare și clauzele de declinare a responsabilității. Familiarizați-vă cu reglementările relevante din zona dvs. Vă revine întreaga responsabilitate pentru cunoașterea reglementărilor relevante și efectuarea de zboruri într-un mod în care să respectați regulile.
 - a) Citiți și înțelegeți mesajele de avertizare înainte de utilizarea funcțiilor de decolare și aterizare automată.
 - b) Citiți și înțelegeți mesajele de avertizare și clauzele de declinare a responsabilității înainte de a seta o altitudine în afara limitei implicite.
 - c) Citiți și înțelegeți mesajele de avertizare și clauzele de declinare a responsabilității înainte de a comuta între modurile de zbor.
 - d) Citiți și înțelegeți mesajele de avertizare și clauzele de declinare a responsabilității din zonele GEO sau din apropierea acestora.
 - e) Citiți și înțelegeți mesajele de avertizare înainte de utilizarea modurilor inteligente de zbor.
 - Aterizați imediat drona într-o locație sigură, dacă apare o notificare în aplicație care vă solicită acest lucru.
 - Examinați toate mesajele de avertizare din lista de verificare afișată în aplicație înainte de fiecare zbor.
 - Utilizați tutorialul din aplicație pentru a vă dezvolta aptitudinile de zbor în cazul în care utilizați o dronă pentru prima dată sau dacă nu aveți suficientă experiență pentru a folosi drona cu încredere.
 - Stocați în memoria cache datele cartografice ale zonei în care intenționați să efectuați zborul cu drona conectându-vă la internet înainte de fiecare zbor.
 - Aplicația este concepută pentru a vă ajuta în operațiunile dvs. Luați propriile decizii și NU vă bazați pe aplicație să vă controleze drona. Utilizarea aplicației de către dvs. respectă Termenii și condițiile DJI Fly și Politica de confidențialitate DJI. Citiți-le cu atenție în aplicație.
-

Zborul

Această secțiune descrie recomandările pentru un zbor sigur și restricțiile de zbor.

Zborul

După completarea pregătirii dinaintea zborului, este recomandat să vă perfecționați aptitudinile de zbor și să exersați modul de zbor în siguranță. Asigurați-vă că toate zborurile se desfășoară într-o zonă deschisă. Respectați cu strictețe legile și reglementările locale legate de zbor. Citiți Instrucțiunile de siguranță înainte de zbor pentru a asigura utilizarea în siguranță a produsului.

Cerințele privind mediul de zbor

1. Nu folosiți drona în condiții meteorologice extreme, inclusiv în cazul în care viteza vântului depășește 10,7 m/s sau în caz de ninsoare, ploaie sau ceață.
2. Drona poate zbura numai în zone deschise. Clădirile înalte și structurile metalice mari pot influența precizia busolei de la bord și sistemul GNSS. Vă recomandăm să păstrați o distanță de cel puțin 10 m între dronă și structuri.
3. Evitați obstacolele, mulțimile, liniile electrice de înaltă tensiune, copacii și corpurile de apă (înălțimea recomandată este de cel puțin 3 m deasupra apei).
4. Minimizați interferența evitând zonele cu niveluri ridicate de electromagnetism, cum ar fi locurile din apropierea cablurilor electrice, stațiile de bază, stațiile electrice și turnurile de transmisie.
5. Performanța dronei și a bateriei acesteia este limitată atunci când se zboară la altitudini mari. Zburați cu atenție. Plafonul de serviciu maxim deasupra nivelului mării al dronei este de 4.000 m (13.123 ft) atunci când zburați cu bateria inteligentă de zbor. Dacă bateria inteligentă de zbor Plus este utilizată, plafonul maxim deasupra nivelului mării scade la 3.000 m (9.843 ft). Dacă o protecție a elicei este instalată pe drona cu bateria inteligentă de zbor, plafonul maxim de serviciu deasupra nivelului mării devine 1.500 m (4.921 ft).
6. Drona nu poate utiliza sistemul GNSS în regiunile polare. Utilizați în schimb Sistemul de vizualizare.
7. NU decolati de pe obiecte aflate în mișcare, cum ar fi mașini și nave.
8. NU utilizați drona într-un mediu cu risc de incendiu sau explozie.

Limitele de zbor

Sistemul GEO (Geospatial Environment Online)

Sistemul Geospatial Environment Online (GEO) al DJI este un sistem global de informații care oferă informații în timp real cu privire la actualizările privind siguranța zborului și la restricții, împiedicând UAV-urile să zboare în spațiul aerian restricționat. În circumstanțe excepționale, zonele restricționate pot fi deblocate pentru a permite zborurile în interior. Înainte de aceasta, utilizatorul trebuie să transmită o solicitare de deblocare pe baza nivelului actual de restricție din zona de zbor vizată. Este posibil ca sistemul GEO să nu respecte în totalitate legile și reglementările locale. Utilizatorii vor fi responsabili pentru propria siguranță a zborului și trebuie să se consulte cu autoritățile locale cu privire la cerințele legale și de reglementare relevante, înainte de a solicita permiterea unui zbor într-o zonă restricționată. Pentru mai multe informații despre sistemul GEO, vizitați <https://www.dji.com/flysafe>.

Limitele de zbor

Din motive de siguranță, limitele de zbor sunt activate în mod implicit pentru a-i ajuta pe utilizatori să utilizeze această dronă în siguranță. Utilizatorii pot să seteze limite pentru înălțime și distanță. Limitele de altitudine, limitele de distanță și zonele GEO funcționează simultan, pentru a asigura siguranța zborului când sistemul GNSS nu este disponibil. Când sistemul GNSS este indisponibil, numai altitudinea poate fi limitată.

Altitudinea de zbor și limitele de distanță

Altitudinea maximă de zbor restricționează altitudinea de zbor dronei, în timp ce distanța maximă de zbor restricționează raza de zbor a dronei în jurul punctului de plecare. Aceste limite pot fi setate folosind aplicația DJI Fly, pentru o siguranță sporită a zborului.

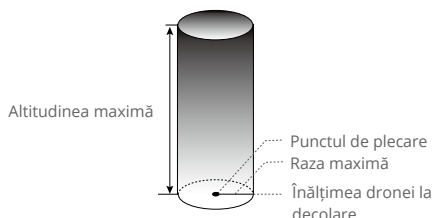

Punctul de plecare nu a fost actualizat manual în timpul zborului

Când sistemul GNSS este disponibil

	Limitele de zbor	Aplicația DJI Fly	Indicatorul de stare al dronei
Altitudinea maximă	Altitudinea dronei nu poate să depășească valoarea specificată	Avertisment: limita de înălțime a fost atinsă	Clipește verde și roșu alternativ
Raza maximă	Distanța de zbor trebuie să se încadreze în valoarea maximă a razei	Avertisment: limita de distanță a fost atinsă	

Când semnalul GNSS este slab

	Limitele de zbor	Aplicația DJI Fly	Indicatorul de stare al dronei
Altitudinea maximă	Înălțimea este restricționată la 5 m (16 ft) când semnalul GNSS este slab și sistemul de detecție infraroșu este activ. Înălțimea este restricționată la 30 m (98 ft) când semnalul GNSS este slab și sistemul de detecție infraroșu este dezactivat.	Avertisment: limita de înălțime a fost atinsă.	Clipește roșu și verde alternativ
Raza maximă	Restricțiile privind raza sunt dezactivate și nu pot fi primite avertizări în aplicație.		



- Nu va exista nicio limită de altitudine dacă semnalul GNSS devine slab în timpul unui zbor, atât timp cât semnalul GNSS a fost mai puternic (liniile de semnal albe sau galbene) la pornirea dronei.
 - Dacă drona se află într-o zonă GEO, iar semnalul GNSS este slab sau nu există, indicatorul de stare al dronei va clipi în culoarea roșu timp de cinci secunde la fiecare 12 secunde.
 - Dacă drona atinge o limită de altitudine sau de rază, puteți în continuare să controlați drona, dar nu puteți să continuați zborul acesteia. În cazul în care drona iese din raza maximă, va zbura în mod automat înapoi în raza de acoperire când semnalul GNSS este puternic.
 - Din motive de siguranță, nu zburați în apropierea aeroporturilor, autostrăzilor, stațiilor de cale ferată, liniilor de cale ferată, centrelor orașelor sau a altor zone sensibile. Efectuați zboruri ale dronei numai în câmpul dvs. vizual.
-

Zone GEO

Toate zonele GEO sunt listate pe site-ul oficial DJI la <http://www.dji.com/flysafe>. Zonele GEO sunt împărțite în diferite categorii și includ locații precum aeroporturi, aerodromuri unde aeronavele cu echipaj zboară la altitudini scăzute, frontiere naționale și locații sensibile, cum ar fi centrale nucleare.

Veți primi o atenționare în DJI Fly dacă drona se apropie de o zonă GEO, iar drona nu va avea permisiunea să zboare în zona respectivă.

Lista de verificare înainte de zbor

1. Asigurați-vă că telecomanda, dispozitivul mobil și bateriile inteligente de zbor sunt complet încărcate.
2. Asigurați-vă că dispozitivul de protecție al gimbalului este îndepărtat.
3. Asigurați-vă că brațele dronei sunt desfăcute.
4. Asigurați-vă că bateria inteligentă de zbor și elicele sunt montate în siguranță.
5. Asigurați-vă că gimbalul și camera funcționează corespunzător.
6. Asigurați-vă că nu există obiecte care blochează motoarele și că acestea funcționează corespunzător.
7. Asigurați-vă că aplicația DJI Fly este conectată la dronă.
8. Asigurați-vă că obiectivul camerei și toți senzorii sunt curăți.
9. Utilizați numai piese DJI originale sau piese autorizate de DJI. Piese neautorizate sau piesele de la producători care nu sunt autorizați de DJI pot provoca defecțiuni ale sistemului și pot compromite condițiile de siguranță.

Decolarea / aterizarea automată



Decolarea automată

Utilizați funcția de decolare automată:

1. Deschideți DJI Fly și accesați ecranul de vizualizare al camerei.
2. Parcurgeți toți pașii din lista de verificare înainte de zbor.
3. Atingeți . În cazul în care condițiile de decolare sunt sigure, apăsați lung butonul pentru a confirma.
4. Drona va decola și va plana la aproximativ 1,2 m (3,9 ft) deasupra solului.

Aterizarea automată

Utilizați funcția de aterizare automată:

1. Atingeți . În cazul în care condițiile sunt sigure pentru aterizare, apăsați lung butonul pentru a confirma.
2. Puteți anula aterizarea automată atingând .
3. Dacă sistemul de vizualizare pentru pante descendente funcționează corespunzător, protecția la aterizare va fi activată.
4. Motoarele se vor opri automat după aterizare.



• Alegeți locul potrivit pentru aterizare.

Pornirea / oprirea motoarelor

Pornirea motoarelor

Efectuați comanda de la cele două manete combinate (CSC) după cum se arată mai jos, pentru a porni motoarele. După ce motoarele au început să se învârtă, eliberați simultan ambele manete.



Oprirea motoarelor

Când drona este la sol și motoarele se rotesc, există două modalități de a opri motoarele:

Metoda 1: Împingeți și mențineți apăsată maneta de accelerație în jos. Motoarele se vor opri după o secundă.

Metoda 2: Efectuați aceeași CSC utilizată pentru pornirea motoarelor și mențineți comanda. Motoarele se vor opri după două secunde.

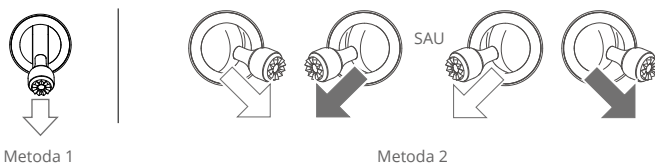

Oprirea motoarelor în timpul zborului

Oprirea motoarelor în mijlocul zborului va duce la prăbușirea dronei. NU opriți motoarele în timpul zborului decât într-o situație de urgență, cum ar fi în caz de coliziune sau atunci când drona este în afara controlului și urcă sau coboară foarte repede sau se învârtă în aer. Pentru a opri motoarele în timpul zborului, efectuați aceeași combinație de comenzi (CSC) utilizată pentru a porni motoarele. Rețineți că utilizatorul trebuie să mențină apăsată manetele de comandă timp de 2 s în timp ce efectuează CSC pentru a opri motoarele. Setarea implicită poate fi schimbată în aplicația DJI Fly.

Test de zbor

Procedurile de decolare / aterizare

1. Amplasați drona într-o zonă deschisă și plată, cu spatele dronei îndreptat către dvs.
2. Porniți telecomanda și drona.
3. Deschideți DJI Fly și accesați ecranul de vizualizare al camerei.
4. Așteptați finalizarea autodiagnosticării dronei. Dacă DJI Fly nu afișează niciun avertisment neobișnuit, puteți porni motoarele.
5. Împingeți ușor în sus maneta de accelerație pentru a decola.
6. Pentru a ateriza, planați pe o suprafață plană și împingeți ușor maneta de accelerație în jos, pentru a coborî.
7. Motoarele se vor opri automat după aterizare.
8. Oprțiți drona înaintea telecomenzii.

Sugestii și sfaturi pentru înregistrările video

1. Lista de verificare înainte de zbor este concepută să vă ajute să zburăți în siguranță și să puteți să înregistrați videoclipuri în timpul zborului. Parcurgeți întreaga listă de verificare înainte de fiecare zbor.
2. Selectați modul dorit pentru folosirea gimbalului în aplicația DJI Fly.
3. Vă recomandăm să faceți fotografiile sau să înregistrați videoclipuri când zburăți în modul Normal sau Cine.
4. NU zburăți în condiții meteorologice nefavorabile, cum ar fi în zilele ploioase sau cu vânt.
5. Selectați setările camerei care corespund cel mai bine nevoilor dvs.
6. Efectuați teste de zbor pentru a stabili traseele de zbor și pentru a previzualiza locațiile.
7. Împingeți ușor manetele de comandă pentru a păstra o mișcare uniformă și stabilă a dronei.



- Asigurați-vă că amplasați drona pe o suprafață plană și stabilă înainte de decolare. NU decolați din palmă sau în timp ce țineți drona în mână.
-

Anexă

Specificații

Drona	248 g
Greutatea de decolare	Greutatea standard a dronei (inclusiv bateria inteligentă de zbor DJI Mini 3 Pro, elicele și un card microSD). Greutatea reală a produsului poate varia din cauza diferențelor dintre materialele lotului și factorii externi. Înregistrarea nu este necesară în unele țări și regiuni. Verificați normele și reglementările locale înainte de utilizare. Cu bateria inteligentă de zbor Plus DJI Mini 3 Pro, drona va cântări peste 249 g (aproximativ 290 g). Vă rugăm să consultați și să respectați cu strictețe legislația și reglementările locale înainte de a zbura.
Dimensiuni (L×l×î)	Pliată (fără elice): 148×90×62 mm Depliată (cu elice): 251×362×72 mm
Distanța pe diagonală	247 mm
Viteza maximă de urcare	Modul S: 5 m/s Modul N: 3 m/s Modul C: 2 m/s
Viteza maximă de coborâre	Modul S: 3,5 m/s Modul N: 3 m/s Modul C: 1,5 m/s
Viteză orizontală maximă (aproape de nivelul mării, fără vânt)	Modul S: 16 m/s Modul N: 10 m/s Modul C: 6 m/s
Altitudine maximă de decolare peste nivelul mării	Cu bateria inteligentă de zbor: 4.000 m (13.123 ft) Cu baterie inteligentă de zbor Plus: 3.000 m (9.843 ft) Cu baterie inteligentă de zbor și protecție pentru elice: 1.500 m (4.921 ft)
Durata maximă de zbor	38 de minute (cu baterie inteligentă de zbor și la o viteză de zbor de 21,6 km/h în condiții fără vânt) 51 de minute (cu baterie inteligentă de zbor Plus și o viteză de zbor de 21,6 km/h în condiții fără vânt)
Durată maximă de planare	33 de minute (cu baterie inteligentă de zbor și în condiții fără vânt) 44 de minute (cu baterie inteligentă de zbor Plus și în condiții fără vânt)
Distanța maximă de zbor	18 km (cu baterie inteligentă de zbor și măsurată în timpul zborului la 43,2 km/h în condiții fără vânt) 25 km (cu bateria inteligentă de zbor Plus și măsurată în timp ce zboară la 43,2 km/h în condiții fără vânt)
Rezistența maximă a vitezei în condiții de vânt	10,7 m/s
Unghiul maxim de înclinare	Mod S: 40° (zburând înainte); 35° (zburând înapoi) Modul N: 25° Modul C: 25°

Viteza unghiulară maximă	Mod S: 130°/s în mod implicit (intervalul reglabil în DJI Fly este de 20-250°/s) Mod N: 75°/s în mod implicit (intervalul reglabil în DJI Fly este 20-120°/s) Mod C: 30°/s în mod implicit (intervalul reglabil în DJI Fly este 20-60°/s)
Temperatură de funcționare	-10 °C – 40 °C (14 °F – 104 °F)
GNSS	GPS + GLONASS + GALILEO
Limitele de precizie a planării	Verticală: Poziționarea vizuală: ±0,1 m, Poziționarea GNSS: ±0,5 m Orizontală: Poziționarea vizuală: ±0,3 m, Poziționarea GNSS: ±1,5 m
Transmisie	
Sistemul de transmisie video	O2
Frecvență de funcționare	2,4000-2,4835 GHz, 5,725-5,850 GHz
Puterea emițătorului (EIRP)	2,4 GHz: <26 dBm (FCC), <20 dBm (CE/SRRC/MIC) 5,8 GHz: <26 dBm (FCC/SRRC), <14 dBm (CE)
Wi-Fi	
Protocol	802.11 a/b/g/n/ac
Frecvență de funcționare	2,4000-2,4835 GHz, 5,725-5,850 GHz
Puterea emițătorului (EIRP)	2,4 GHz: <19 dBm (FCC/CE/SRRC/MIC) 5,8 GHz: <20 dBm(FCC/SRRC), <14 dBm(CE)
Bluetooth	
Protocol	Bluetooth 5.2
Frecvență de funcționare	2,4000 - 2,4835 GHz
Puterea emițătorului (EIRP)	<8 dBm
Gimbal	
Interval mecanic	Înclinare: între -135° și +80° Rotire: între -135° și +45° Răsucire: între -30° și +30°
Interval controlabil	Înclinare: între -90° și +60° Rotire: 0° sau -90° (Peisaj sau Portret)
Stabilizarea	Trei axe (înclinare, rotire, răsucire)
Viteza maximă de control (înclinare)	100°/s
Interval unghiular de vibrație	±0,01°
Sistemul de detectare	
Sistemul de vizualizare pentru pante descendente	Intervalul de precizie la planare: 0,5 m până la 10 m
Mediul de funcționare	Suprafețe non-reflectorizante și vizibile, cu reflectivitate difuză de >20% și condiții de iluminare adecvată de > 15 lux
Camera	
Senzor de imagine	1/1,3" CMOS, Pixeli efectivi: 12 MP
Obiectiv	FOV: 82.1° Echivalent pentru format: 24 mm Diafragmă: f/1.7 Interval de captură a imaginilor: între 1 m și ∞
ISO	Video: 100-3200 Photo: 100-3200

Viteza obturatorului electronic	1/8000-2 s
Dimensiunea maximă a imaginii	4000 × 3000
Moduri și parametri de fotografiere statică	Single: 12MP Interval: 12MP 2/3/5/7/10/15/20/30/60 s (JPEG) 5/7/10/15/20/30/60 s (JPEG+RAW) Automatic Exposure Bracketing (AEB): 12MP, 3 cadre bracketed la 0,7 EV Step Pano: Sphere, 180°, Wide Angle Mod HDR: HDR acceptat în modul Captură unică
Formatul fotografiilor	JPEG/DNG (RAW)
Rezoluție video	4K: 3840×2160@24/25/30 fps 2.7K: 2720×1530@24/25/30/48/50/60 fps FHD: 1920×1080@24/25/30/48/50/60 fps Mod HDR: Compatibilitate cu HDR pentru captarea imaginilor la 24/25/30 fps
Format video	MP4 (H.264)
Rata maximă de transfer video	100 Mbps
Sistemul de fișiere acceptat	FAT32 (≤32 GB) exFAT (>32 GB)
Zoom digital	4K: 2x 2,7K: 3x FHD: 4x
Telecomanda DJI RC-N1	
Transmisie	
Sistemul de transmisie video	Atunci când este utilizată cu diferite configurații hardware ale dronei, telecomanda DJI RC-N1 va selecta automat versiunea de firmware corespunzătoare pentru actualizare. Este compatibilă cu tehnologia de transmisie O2 atunci când este conectată la DJI Mini 3.
Calitatea de vizionare live	720p/30fps
Frecvență de funcționare	2,4000-2,4835 GHz, 5,725-5,850 GHz
Puterea emițătorului (EIRP)	2,4 GHz: <26 dBm (FCC), <20 dBm (CE/SRRC/MIC) 5,8 GHz: <26 dBm (FCC), <23 dBm (SRRC), <14 dBm (CE) 10 km (FCC), 6 km (CE/SRRC/MIC)
Distanța maximă de transmisie (neobstrucționată, fără interferențe)	Datele sunt testate în baza unor standarde diferite în zone deschise, fără interferențe. Se referă doar la distanța maximă, pentru zborul într-o singură direcție, fără a lua în considerare întoarcerea la punctul de decolare. Vă rugăm să acordați atenție mesajelor de revenire din aplicația DJI Fly în timpul zborului efectiv.

Distanța de transmisie (în situații frecvente, conform standardului FCC)	<p>Interferență puternică (de ex., centrul orașului): aprox. 1,5-3 km</p> <p>Interferență moderată (de ex., suburbii, orașe mici): aprox. 3-6 km</p> <p>Nicio interferență (de ex., zone rurale, plaje): aprox. 6-10 km</p> <p>Datele sunt testate conform standardului FCC în zone deschise și cu diferite niveluri de interferență. Datele sunt doar pentru referință. Vă rugăm să acordați atenție mesajelor de revenire din aplicația DJI Fly în timpul zborului efectiv.</p>
Generalități	
Temperatură de funcționare	-10 °C – 40 °C (14 °F – 104 °F)
Capacitatea bateriei	5.200 mAh
Tipul bateriei	Li-ion
Sistem chimic	LiNiMnCoO2
Curentul / Tensiunea de operare	1200 mA la 3,6 V (cu dispozitiv Android) 700 mA la 3,6 V (cu dispozitiv iOS)
Dimensiunea acceptată a dispozitivului mobil	180×86×10 mm (înălțime×lățime×grosime)
Tipuri acceptate de port USB	Iluminare, microUSB (Type-B), USB-C
Durata maximă de viață a bateriei	6 ore (fără încărcarea dispozitivului mobil) 4 ore (la încărcarea dispozitivului mobil)
Telecomanda DJI RC	
Transmisie	
Sistemul de transmisie video	Atunci când este utilizată cu diferite configurații hardware ale dronei, telecomanda DJI RC va selecta automat versiunea de firmware corespunzătoare pentru actualizare. Este compatibilă cu tehnologia de transmisie O2 atunci când este conectată la DJI Mini 3.
Frecvență de funcționare	2,4000-2,4835 GHz, 5,725-5,850 GHz
Puterea emițătorului (EIRP)	2,4 GHz: <26 dBm (FCC), <20 dBm (CE/SRRC/MIC) 5,8 GHz: <26 dBm (FCC), <23 dBm (SRRC), <14 dBm (CE) 10 km (FCC), 6 km (CE/SRRC/MIC)
Distanța maximă de transmisie (neobstrucționată, fără interferențe)	Datele sunt testate în baza unor standarde diferite în zone deschise, fără interferențe. Se referă doar la distanța maximă, pentru zborul într-o singură direcție, fără a lua în considerare întoarcerea la punctul de decolare. Vă rugăm să acordați atenție mesajelor de revenire din aplicația DJI Fly în timpul zborului efectiv.
Distanța de transmisie (în situații frecvente, conform standardului FCC)	<p>Interferență puternică (de ex., în centrul orașului): 1,5-3 km</p> <p>Interferență moderată (de ex., în suburbii, orașe mici): 3-6 km</p> <p>Nicio interferență (de ex., zone rurale, plaje): 6-10 km</p> <p>Datele sunt testate conform standardului FCC în zone deschise și cu diferite niveluri de interferență. Datele sunt doar pentru referință. Vă rugăm să acordați atenție mesajelor de revenire din aplicația DJI Fly în timpul zborului efectiv.</p>
Wi-Fi	
Protocol	802.11a/b/g/n
Frecvență de funcționare	2.4000-2.4835 GHz; 5.150-5.250 GHz; 5.725-5.850 GHz

Puterea emițătorului (EIRP)	2,4 GHz: <23 dBm (FCC); <20 dBm (CE/SRRC/MIC) 5,1 GHz: <23 dBm (FCC/CE/SRRC/MIC) 5,8 GHz: <23 dBm (FCC/SRRC), <14 dBm (CE)
Bluetooth	
Protocol	Bluetooth 4.2
Frecvență de funcționare	2,4000 - 2,4835 GHz
Puterea emițătorului (EIRP)	<10 dBm
Generalități	
Temperatură de funcționare	-10 °C – 40 °C (14 °F – 104 °F)
GNSS	GPS + BEIDOU + GALILEO
Capacitatea bateriei	5.200 mAh
Tipul bateriei	Li-ion
Sistem chimic	LiNiMnCoO2
Curentul / Tensiunea de operare	1250 mA@3,6 V
Durata maximă de viață a bateriei	Aprox. 4 ore
Capacitate de stocare	Card microSD acceptat
Carduri microSD compatibile cu telecomanda DJI RC	Card microSD UHS-I Speed Grade 3 Card microSDXC SanDisk Extreme 64GB V30 A1 Card microSDXC SanDisk Extreme 128GB V30 A2 Card microSDXC SanDisk Extreme 256GB V30 A2 Card microSDXC SanDisk Extreme 512GB V30 A2 Card microSDXC SanDisk Extreme Pro 64 GB V30 A2 Card microSDXC SanDisk Extreme Pro 256 GB V30 A2 Card microSDXC SanDisk Extreme Pro 400 GB V30 A2 Card microSDXC SanDisk High Endurance 64GB V30 Card microSDXC SanDisk High Endurance 256GB V30 Card microSDXC Kingston Canvas Go!Plus 64GB V30 A2 Card microSDXC Kingston Canvas Go!Plus 256GB V30 A2 Card microSDXC Lexar High-Endurance 64GB V30 Card microSDXC Lexar High-Endurance 128GB V30 Card microSDXC Lexar 633x 256GB V30 A1 Card microSDXC Lexar 1066x 64GB V30 A2 Card microSDXC Samsung EVO Plus 512GB
Carduri microSD recomandate pentru telecomanda DJI RC	
Bateria inteligentă de zbor	
Capacitatea bateriei	2453 mAh
Tensiune standard	7,38 V
Tensiunea maximă de încărcare	8,5 V
Tipul bateriei	Li-ion
Sistem chimic	LiNiMnCoO2
Energie	18,10 Wh
Greutate	Aprox. 80,5 g
Temperatura de încărcare	5 °C – 40 °C (41 °F – 104 °F)

Durata de încărcare	64 de minute (cu încărcătorul USB-C DJI 30W și bateria integrată în dronă) 56 de minute (cu încărcătorul USB-C DJI 30W și bateria introduse în Hub-ul de încărcare bidirecțional DJI Mini 3 Pro)
Încărcătorul recomandat	Încărcătorul USB-C DJI 30W sau alte încărcătoare USB Power Delivery (30 W) Când încărcați bateria montată pe dronă sau introdusă în Hub-ul de încărcare bidirecțional DJI Mini 3 Pro, puterea maximă de încărcare acceptată este de 30 W.

Bateria inteligentă de zbor Plus

Capacitatea bateriei	3850 mAh
Tensiune standard	7,38 V
Tensiunea maximă de încărcare	8,5 V
Tipul bateriei	Li-ion
Sistem chimic	LiNiMnCoO ₂
Energie	28,4 Wh
Greutate	Aprox. 121 g
Temperatura de încărcare	5 °C – 40 °C (41 °F – 104 °F)

Durata de încărcare	101 minute (cu încărcătorul USB-C DJI 30W și bateria integrată în dronă) 78 de minute (cu încărcătorul USB-C DJI 30W și bateria introduse în Hub-ul de încărcare bidirecțional DJI Mini 3 Pro)
Încărcătorul recomandat	Încărcătorul USB-C DJI 30W sau alte încărcătoare USB Power Delivery (30 W) Când încărcați bateria montată pe dronă sau introdusă în Hub-ul de încărcare bidirecțional DJI Mini 3 Pro, puterea maximă de încărcare acceptată este de 30 W.

Hub de încărcare bidirecțional

Intrare	USB-C: 5V = 3A, 9V = 3A, 12V = 3A
Ieșire	USB: 5V = 2A
Puterea nominală	30 W
Tipul de încărcare	Încărcați trei baterii în serie
Temperatura de încărcare	5 °C – 40 °C (41 °F – 104 °F)
Baterii compatibile	Bateria inteligentă de zbor DJI Mini 3 Pro (BWX162-2453-7.38) Bateria inteligentă de zbor Plus DJI Mini 3 Pro (BWX162-3850-7.38)

Aplicație

Nume	DJI Fly
Sistemul de operare necesar	iOS v11.0 sau versiunile ulterioare; Android v7.0 sau versiunile ulterioare

Depozitare

Carduri microSD compatibile cu drona	Card microSD UHS-I Speed Grade 3
--------------------------------------	----------------------------------

Carduri microSD
recomandate pentru dronă

Card microSDXC SanDisk Extreme 32GB V30 A1
Card microSDXC SanDisk Extreme 64GB V30 A1
Card microSDXC SanDisk Extreme 128GB V30 A2
Card microSDXC SanDisk Extreme 256GB V30 A2
Card microSDXC SanDisk Extreme Pro 32GB V30 A1
Card microSDXC Kingston Canvas Go!Plus 64GB V30 A2
Card microSDXC Kingston Canvas Go!Plus 256GB V30 A2
Card microSDXC Kingston Canvas React Plus 64GB V30 A1
Card microSDXC Kingston Canvas React Plus 128GB V30 A1
Card microSDXC Samsung Pro Plus 256GB V30 A2



- Diferite moduri de capturare a imaginilor pot accepta diferite intervale ISO. Consultați intervalul reglabil ISO efectiv pentru diferite moduri de capturare a imaginilor în DJI Fly.
 - Fotografiile realizate în modul Single Shot nu au efect HDR în următoarele situații:
 - a) Când drona este în mișcare sau stabilitatea este afectată din cauza vitezei ridicate a vântului;
 - b) Când balansul de alb este setat pe modul manual;
 - c) Camera este în modul Automat, iar setarea EV este reglată manual;
 - d) Camera este în modul Automat și blocarea AE este activată;
 - e) Camera este în modul Pro.
-

Actualizare firmware

Utilizați DJI Fly sau DJI Assistant 2 (Consumer Drones Series) pentru a actualiza firmware-ul pentru dronă și telecomandă.

Utilizarea DJI Fly

Atunci când conectați drona sau telecomanda la DJI Fly, veți primi o notificare dacă există o nouă actualizare firmware disponibilă. Pentru a începe actualizarea, conectați telecomanda sau dispozitivul mobil la internet și urmați instrucțiunile de pe ecran. Rețineți că nu puteți actualiza firmware-ul dacă telecomanda nu este conectată la dronă. Este necesară o conexiune la internet.

Utilizarea DJI Assistant 2 (Consumer Drones Series)

Actualizați firmware-ul pentru dronă și telecomandă separat utilizând DJI Assistant 2 (Consumer Drones Series).

Urmați instrucțiunile pentru a actualiza firmware-ul:

1. Deschideți aplicația DJI Assistant 2 (Consumer Drones Series) pe computer și conectați-vă folosind contul dvs. DJI.
2. Porniți drona și conectați-o la computer prin intermediul portului USB-C în interval de 20 de secunde.
3. Selectați DJI Mini 3 și faceți clic pe Actualizări firmware.
4. Selectați versiunea firmware necesară.
5. Așteptați ca versiunea firmware să se descarce. Actualizarea firmware va începe imediat.
6. Așteptați ca procesul de actualizare firmware să se finalizeze.

Urmați instrucțiunile de mai jos pentru a actualiza firmware-ul telecomenzii:

1. Deschideți aplicația DJI Assistant 2 (Consumer Drones Series) pe computer și conectați-vă folosind contul dvs. DJI.
2. Porniți telecomanda și conectați-o la un computer prin intermediul portului USB-C.
3. Selectați telecomanda corespunzătoare și faceți clic pe Actualizări firmware.
4. Selectați versiunea firmware necesară.
5. Așteptați ca versiunea firmware să se descarce. Actualizarea firmware va începe imediat.
6. Așteptați ca procesul de actualizare firmware să se finalizeze.



- Asigurați-vă că urmați toți pașii pentru a actualiza firmware-ul; în caz contrar, actualizarea ar putea să eșueze.
- Actualizarea firmware va dura aproximativ 10 minute. Este normal ca gimbalul să devină instabil, indicatorii de stare ai dronei să clipească și drona să repornească. Așteptați până când procesul de actualizare este finalizat.
- Asigurați-vă că computerul este conectat la internet în timpul actualizării.
- Înainte de a efectua o actualizare, asigurați-vă că atât drona, cât și telecomanda sunt încărcate la cel puțin 20%.
- Nu deconectați cablul USB-C în timpul unei actualizări.

Informații post-vânzare

Accesați <https://www.dji.com/support> pentru a afla mai multe despre politicile pentru serviciile post-vânzare, serviciile de reparații și de asistență.



Contact
ASISTENȚĂ
DJI

<https://www.dji.com/support>

Acest conținut poate fi modificat.

Descărcați cea mai recentă versiune de la
<http://www.dji.com/mini-3>

Dacă aveți întrebări despre acest document, contactați echipa DJI trimițând un mesaj la adresa **DocSupport@dji.com**.

dji este o marcă comercială a DJI..

Drepturi de autor © 2022 DJI Toate drepturile rezervate.