

dji AIR 2 **S**

Manual de utilizare **v1.0** 2021.06

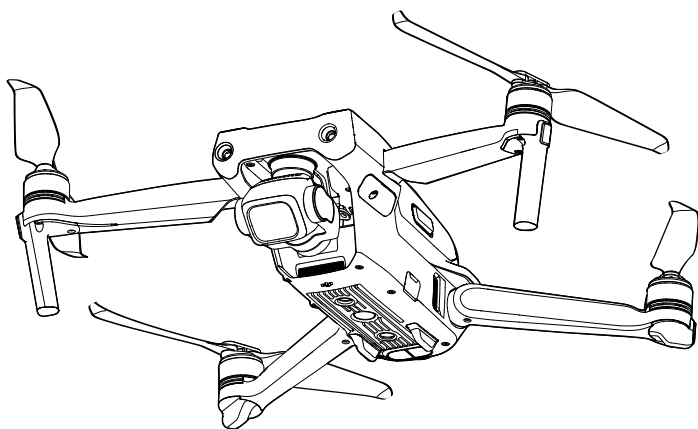

Căutarea cuvintelor cheie

Căutați cuvinte cheie precum „battery” (baterie) și „install” (instalare) pentru a găsi un subiect. Dacă utilizați Adobe Acrobat Reader pentru a citi acest document, apăsați Ctrl+F pe Windows sau Command+F pe Mac pentru a începe o căutare.

Navigarea la un subiect

Vizualizați o listă completă de subiecte în cuprins. Faceți clic pe un subiect pentru a naviga la secțiunea respectivă.

Imprimarea acestui document

Acest document acceptă imprimarea de înaltă rezoluție.

Utilizarea manualului

Legendă

 Avertisment

 Important

 Sugestii și recomandări

 Referințe

Citiți înainte de primul zbor

Citiți următoarele documente înainte de a utiliza DJI™ Air 2S:

1. Mențiuni legale și norme privind siguranța
2. Ghid de inițiere rapidă
3. Manual de utilizare

Vă recomandăm să vizionați toate tutorialele video de pe site-ul web oficial DJI și să citiți mențiunile legale și normele privind siguranța înainte de prima utilizare. Pregătiți-vă pentru primul zbor examinând ghidul de inițiere rapidă și consultați acest manual de utilizare pentru mai multe informații.

Tutoriale video

Accesați adresa de mai jos sau scanați codul QR pentru a viziona videoclipuri cu instrucțiuni pentru DJI Air 2S, care prezintă modul de utilizare în siguranță a DJI Air 2S:

<http://www.dji.com/air-2s/video>



Descărcarea aplicației DJI Fly

Asigurați-vă că utilizați DJI Fly în timpul zborului. Scanați codul QR din partea dreaptă pentru a descărca cea mai recentă versiune.

Versiunea Android a DJI Fly este compatibilă cu Android v6.0 și versiunile ulterioare. Versiunea iOS a DJI Fly este compatibilă cu iOS v11.0 și versiunile ulterioare.



* Pentru o siguranță mărită, zborul este limitat la o înălțime de 30 m (98,4 ft) și pe o rază de 50 m (164 ft) atunci când nu sunteți conectat(ă) la aplicație în timpul zborului. Această regulă se aplică pentru DJI Fly și toate aplicațiile compatibile cu drona DJI.

Descărcarea DJI Assistant 2 (Consumer Drones Series)

Descărcați DJI Assistant 2 (Consumer Drones Series) la <http://www.dji.com/air-2s/downloads>.



- Temperatura de funcționare a produsului este cuprinsă între 0 °C și 40 °C. Nu se încadrează în plaja de temperatură de funcționare standard pentru dispozitivele militare (între -55 °C și 125 °C), care este necesară pentru a rezista la schimbări climatice mai severe. Utilizați produsul în mod corespunzător și numai pentru aplicații pentru care respectă cerințele privind intervalul temperaturii de funcționare a categoriei respective.

Cuprins

Utilizarea manualului	2
Legendă	2
Citiți înainte de primul zbor	2
Tutoriale video	2
Descărcarea aplicației DJI Fly	2
Descărcarea DJI Assistant 2 (Consumer Drones Series)	2
Prezentarea produsului	6
Introducere	6
Pregătirea dronei	6
Pregătirea telecomenzii	7
Diagrama dronei	8
Diagrama telecomenzii	9
Activarea DJI Air 2S	9
Drona	11
Modurile de zbor	11
Indicatorii de stare ai dronei	12
Revenire la punctul de plecare	13
Sisteme vizuale și sisteme de detecție infraroșu	16
Modul inteligent de zbor	19
Sisteme avansate de asistență pentru pilot 4.0	25
Înregistratorul de zbor	26
Elicele	26
Bateria inteligentă de zbor	27
Gimbalul și camera	31
Telecomanda	34
Prezentarea telecomenzii	34
Utilizarea telecomenzii	34
Conectarea telecomenzii	37
Aplicația DJI Fly	40
Acasă	40
Ecranul de vizualizare al camerei	41

Zborul	46
Cerințele de zbor privind mediul	46
Limitele de zbor și zonele GEO	46
Lista de verificare înainte de zbor	47
Decolarea / aterizarea automată	48
Pornirea / oprirea motoarelor	48
Test de zbor	49
Anexă	51
Specificații	51
Actualizare firmware	54
Informații post-vânzare	55

Prezentarea produsului

Această secțiune prezintă DJI Air 2S și enumeră componentele dronei și ale telecomenzii.

Prezentarea produsului

Introducere

DJI Air 2S include un sistem de detecție cu infraroșu și sisteme vizuale pentru direcția înainte, înapoi și pante ascendente și descendente, permițând acțiuni de planare, utilizarea în interior și exterior și revenirea automată la punctul de plecare. Drona are o viteză maximă de zbor de 42 mph (68,4 km/h) și o durată maximă de zbor de 31 de minute.

Telecomanda afișează transmisia video primită de la dronă în DJI Fly pe un dispozitiv mobil. Drona și camera sunt ușor de controlat, utilizând butoanele de la bord. Durata maximă de funcționare a telecomenzii este de aproximativ șase ore.

Evidențierea caracteristicilor

Moduri inteligente de zbor: Cu ActiveTrack 4.0, Spotlight 2.0 și Point of Interest 3.0, drona urmărește sau zboară automat în jurul unui subiect, detectând în același timp obstacolele din calea sa. Utilizatorul se poate concentra pe controlarea dronei, în timp ce Advanced Pilot Assistance System 4.0 (Sistemul avansat de asistență pilot) se asigură că drona va evita obstacolele.

Moduri avansate de capturare a imaginilor: Surprindeți cu ușurință cadre complexe cu ajutorul unor funcții precum MasterShots, Hyperlapse și QuickShots. Cu doar câteva apăsări, drona va decola, pentru a înregistra în conformitate cu traseul presetat și va genera automat un videoclip standard profesional.

Gimbalul și camera: DJI Air 2S utilizează o cameră cu senzor CMOS de 1 inch, care poate realiza fotografiile de 20 MP și înregistra videoclipuri 5,4K la 30 cps, 4K 60 cps și 1080p 120 cps. Sunt compatibile și videoclipurile D-Log de 10 biți, simplificând procesul de ajustare a culorilor în timpul editării.

Transmisie video: DJI Air 2S se laudă cu patru antene integrate și tehnologia O3 (OCUSYNC™ 3.0) de transmisie pe scară extinsă a DJI, care oferă o rază maximă de transmisie de 12 km și o calitate video de până la 1080p între dronă și aplicația DJI Fly pe un dispozitiv mobil. Telecomanda funcționează atât la 2,4 GHz, cât și la 5,8 GHz, și poate selecta automat canalul cu cea mai bună transmisie, fără latență.





- Durata maximă de zbor a fost testată într-un mediu fără vânt, la o viteză de zbor constantă de 12 mph (19,4 km/h), iar viteza maximă de zbor a fost testată la nivelul mării, fără vânt. Aceste valori au numai rol de referință.
- Telecomanda atinge distanța maximă de transmisie (FCC) într-o zonă larg deschisă fără interferențe electromagnetice, la o altitudine de aproximativ 120 m (400 ft). Distanța maximă de transmisie se referă la distanța maximă pe care drona poate să trimită și să primească transmisii. Nu se referă la distanța maximă pe care drona poate să zboare într-un singur zbor. Durata maximă de funcționare a fost testată într-un laborator și fără încărcarea dispozitivului mobil. Această valoare are numai rol de referință.
- Frecvența de 5,8 GHz nu este acceptată în anumite regiuni. Respectați legislația și reglementările locale.

Pregătirea dronei

Toate brațele dronei sunt pliate înainte de împachetarea acesteia. Pentru a desface drona, urmați pașii de mai jos.

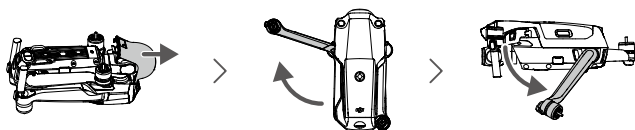
1. Îndepărtați protecția gimbalului din cameră.
2. Desfaceți brațele din față și apoi brațele din spate.



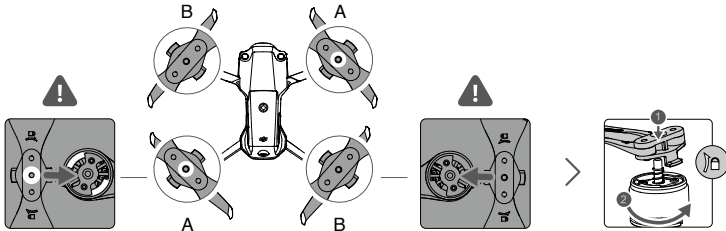

-  • Atașați protecția gimbalului când nu utilizați drona.

3. Atașați elicele cu marcate la motoarele cu marcate. Apăsați elicele pe motoare și învârtiți-le până sunt fixate. Atașați celelalte elice la motoarele nemarcate. Desfaceți lamelele elicei.

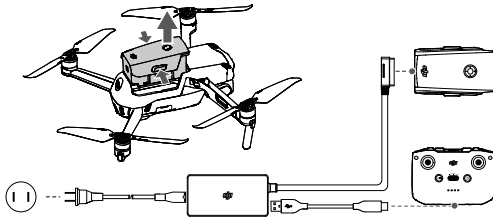

4. Toate bateriile inteligente de zbor sunt în modul de repaus înainte de livrare, pentru a menține siguranța. Utilizați încărcătorul furnizat pentru a încărca și activa pentru prima dată bateriile inteligente de zbor. Durează aproximativ 1 oră și 35 de minute pentru ca bateriile inteligente de zbor să se încarce complet.



-  • Desfaceți brațele din față înainte de a le desface pe cele din spate.
• Asigurați-vă că protecția gimbalului este îndepărtată și că toate brațele sunt desfăcute înainte de a porni drona. În caz contrar, autodiagnosticarea dronei poate fi afectată.

Pregătirea telecomenzii

- Îndepărtați manetele de comandă din fantele de stocare de pe telecomandă și fixați-le în poziție.
- Scoateți suportul pentru dispozitivul mobil. Alegeți un cablu potrivit pentru telecomandă, în funcție de tipul dispozitivului mobil. Pachetul include un cablu electric, un cablu micro USB și un cablu USB-C. Conectați capătul cablului cu pictograma telefon la dispozitivul mobil. Asigurați-vă că dispozitivul mobil este fixat.

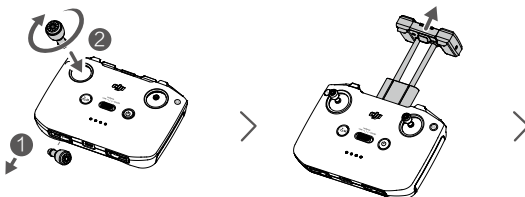

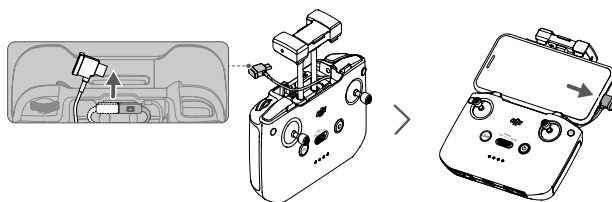

- ⚠ • Dacă apare o solicitare privind conexiunea USB când utilizați dispozitivul mobil Android, selectați opțiunea numai pentru încărcare. În caz contrar, este posibil să nu se realizeze conexiunea.

Diagrama dronei

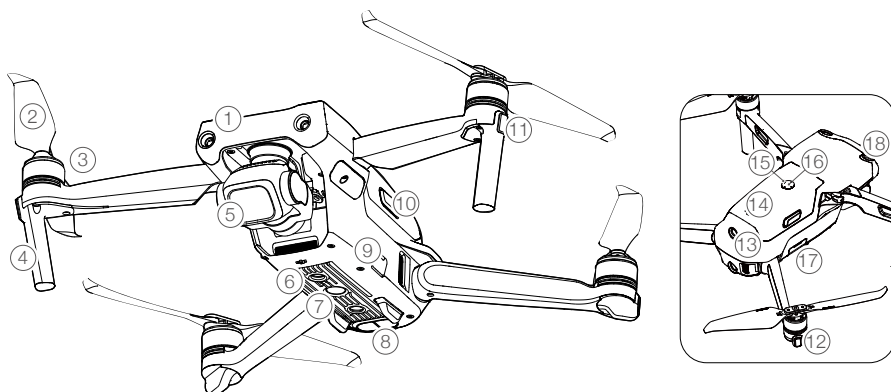

1. Sistemul vizual pentru direcția înainte
2. Elicele
3. Motoarele
4. Tren de aterizare (antene încorporate)
5. Gimbalul și camera
6. Sistemul vizual pentru pante descendente
7. Lumina inferioară auxiliară
8. Sistemul de detecție infraroșu
9. Portul USB-C
10. Cataramile bateriei
11. LED-urile frontale
12. Indicatorii de stare ai dronei
13. Sistemul vizual pentru direcția înapoi
14. Bateria inteligentă de zbor
15. LED-urile pentru indicarea nivelului bateriei
16. Butonul de pornire / oprire
17. Fanta cardului microSD
18. Sistemul vizual pentru pante ascendente

Diagrama telecomenzii

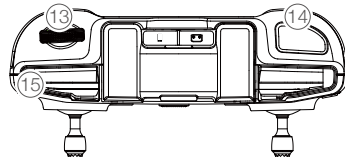
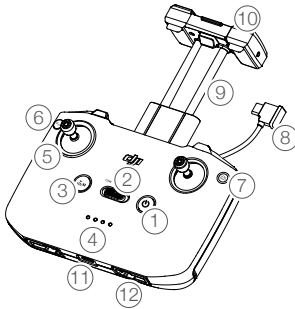

- 1. Butonul de pornire / oprire**
Apăsați o dată pentru a verifica nivelul actual al bateriei. Apăsați o dată, apoi apăsați lung pentru a porni sau opri telecomanda.
- 2. Comutatorul pentru modul de zbor**
Comutați între modul Sport, modul Normal și modul Cine.
- 3. Butonul Flight Pause / Return to Home (RTH) (Întrerupere zbor / Revenire la punctul de plecare (RTH))**
Apăsați o dată pentru ca drona să frâneze și să planeze (numai când sistemul GNSS sau sistemele vizuale sunt disponibile). Apăsați lung butonul pentru a iniția revenirea (RTH). Drona revine la ultimul punct de plecare înregistrat. Apăsați din nou pentru a anula revenirea (RTH).
- 4. LED-urile pentru indicarea nivelului bateriei**
Afișează nivelul actual al bateriei telecomenzii.
- 5. Manetele de comandă**
Utilizați manetele de comandă pentru a controla mișcările dronei. Setați modul de control al zborului în aplicația DJI Fly. Manetele de comandă sunt detașabile și se depozitează cu ușurință.
- 6. Butonul care poate fi personalizat**
Apăsați o dată pentru a activa sau dezactiva lumina inferioară auxiliară. Apăsați de două ori pentru a recentera gimbalul sau pentru a înclina gimbalul în jos (setările implicite). Butonul poate fi setat în aplicația DJI Fly.
- 7. Comutarea între modulele Photo / Video**
Apăsați o dată pentru a comuta între modul photo și video.
- 8. Cablul telecomenzii**
Conectați-vă la un dispozitiv mobil pentru stabilirea legăturii la videoclip prin intermediul cablului telecomenzii. Selectați cablul în funcție de dispozitivul mobil.
- 9. Suportul dispozitivului mobil**
Este utilizat pentru a monta dispozitivul mobil pe telecomandă.
- 10. Antenele**
Transmit comenzile dronei și semnalele video fără fir.
- 11. Portul USB-C**
Pentru încărcarea și conectarea telecomenzii la computer.
- 12. Fanta de stocare a manetelor de comandă**
Pentru stocarea manetelor de comandă.
- 13. Rotița gimbalului**
Controlează înclinația camerei. Apăsați lung butonul care poate fi personalizat pentru a utiliza rotița gimbalului ca să ajustați focalizarea în modul video.
- 14. Obturator/Buton de înregistrare**
Apăsați o dată pentru a face fotografia sau pentru a porni sau opri înregistrarea.
- 15. Fanta dispozitivului mobil**
Utilizat pentru a fixa dispozitivul mobil.

Activarea DJI Air 2S

Drona DJI Air 2S trebuie activată înainte de a fi utilizată pentru prima dată. După ce porniți drona și telecomanda, urmați instrucțiunile de pe ecran pentru a activa DJI Air 2S utilizând aplicația DJI Fly. Este necesară o conexiune la internet pentru activare.

Drona

DJI Air 2S conține un controler de zbor, un sistem de transmisie video prin legătură descendentă, un sistem de detecție infraroșu, un sistem de propulsie și o baterie inteligentă de zbor.

Drona

DJI Air 2S conține un controler de zbor, un sistem de transmisie video prin legătură descendentă, un sistem de detecție infraroșu, un sistem de propulsie și o baterie inteligentă de zbor.

Modurile de zbor

DJI Air 2S are trei moduri de zbor, plus un al patrulea mod de zbor pe care drona îl utilizează în anumite condiții. Modurile de zbor vor fi schimbate prin comutatorul pentru modurile de zbor de pe telecomandă.

Modul Normal: Drona utilizează un sistem GNSS și sisteme vizuale pentru direcția înainte, înapoi și pante ascendente și descendente și un sistem de detecție infraroșu pentru a-și depista locația și a se stabili. Când semnalul GNSS este puternic, drona utilizează sistemul GNSS pentru a-și depista locația și a se stabili. Când semnalul GNSS este slab, dar luminozitatea și alte condiții de mediu sunt rezonabile, drona utilizează sistemele vizuale pentru a-și depista locația și a se stabili. Când sunt activate sistemele vizuale pentru direcția înainte, înapoi și pante ascendente și descendente și luminozitatea și alte condiții de mediu sunt rezonabile, unghiul pentru altitudinea maximă de zbor este de 35°, iar viteza maximă de zbor este de 15 m/s.

Modul Sport: În modul Sport, drona utilizează sistemul GNSS pentru poziționare, iar răspunsurile dronei sunt optimizate pentru agilitate și viteză, ceea ce face ca mișcările manetelor de comandă să fie mult mai receptive. Viteza maximă de zbor este de 19 m/s. Opțiunea de depistare a obstacolelor este dezactivată în modul Sport.

Modul Cine: Modul Cine se bazează pe modul Normal, iar viteza de zbor este limitată, ceea ce face ca drona să fie mult mai stabilă în timpul capturării imaginilor.

Drona comută automat în modul Attitude (ATTI) când sistemele vizuale sunt indisponibile sau dezactivate și când semnalul GNSS este slab sau busola prezintă interferențe. În modul ATTI, drona poate fi afectată mai ușor de împrejurimile sale. Factorii de mediu, cum ar fi vântul, pot duce la deplasarea pe orizontală, ceea ce poate prezenta pericole, în special în cazul zborurilor în spații închise.



- Sistemele vizuale pentru direcția înainte, înapoi și pante ascendente sunt dezactivate în modul Sport, ceea ce înseamnă că drona nu poate depista în mod automat obstacolele de pe traseul său.
- Viteza maximă și distanța de frânare se măresc semnificativ în modul Sport. În condiții meteo fără vânt este necesară o distanță minimă de frânare de 30 m.
- Este necesară o distanță minimă de frânare de 10 m în condiții fără vânt în timp ce drona urcă și coboară.
- Capacitatea de reacție a dronei crește semnificativ în modul Sport, ceea ce înseamnă că o mișcare mică a manetei de comandă de pe telecomandă va duce la parcurgerea unei distanțe mari de către dronă. Asigurați-vă că mențineți un spațiu corespunzător pentru manevre în timpul zborului.

Indicatorii de stare ai dronei



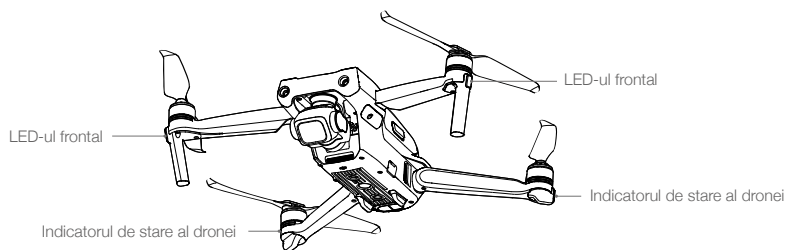









DJI Air 2S are LED-uri frontale și indicatori de stare ai dronei.



Când drona este pornită, dar motoarele nu sunt în funcțiune, LED-urile frontale luminează verde continuu, pentru a afișa orientarea dronei. Când drona este pornită, dar motoarele nu funcționează, indicatoarele de stare ale dronei afișează starea sistemului de control al zborului. Consultați tabelul de mai jos pentru mai multe informații despre indicatorii de stare ai dronei.



După pornirea motorului, LED-urile frontale clipeșc verde și indicatoarele de stare ale dronei clipeșc roșu și verde alternativ.

Modurile indicatorului de stare al dronei



	Culoare	Ațiune	Stare aeronavă
Moduri normale			
	Roșu, verde și galben alternativ	Clipește	Pornește și efectuează teste de autodiagnosticare
 x4	Galben	Clipește de patru ori	Se încălzește
	Verde	Clipește încet	GNSS activat
 x2	Verde	Clipește periodic de două ori	Sisteme vizuale activate
	Galben	Clipește încet	Lipsă GNSS sau sistem vizual
Moduri de avertizare			
	Galben	Clipește rapid	Semnalul telecomenzii s-a pierdut
	Roșu	Clipește încet	Nivel scăzut al bateriei
	Roșu	Clipește rapid	Nivel extrem de scăzut al bateriei
	Roșu	Clipește	Eroare IMU
 —	Roșu	Constantă	Eroare gravă
 	Roșu și galben alternativ	Clipește rapid	Este necesară calibrarea busolei

Revenire la punctul de plecare

Revenirea la punctul de plecare (RTH) readuce drona la ultimul punct de plecare înregistrat atunci când sistemul de poziționare funcționează normal. Există trei tipuri de revenire (RTH): Revenirea inteligentă (Smart RTH), revenirea cu nivel redus al bateriei (Low Battery RTH) și revenirea cu mecanism de siguranță (Failsafe RTH). Drona zboară automat înapoi la punctul de plecare și aterizează atunci când este inițiată revenirea inteligentă, drona intră în modul de revenire cu nivel redus al bateriei sau semnalul de legătură video se pierde în timpul zborului.

	GNSS	Descriere
Punctul de plecare	 10	Punctul de plecare implicit este prima locație în care drona a primit un semnal GNSS puternic sau moderat, unde pictograma este albă. Punctul de plecare poate fi actualizat înainte de decolare atât timp cât drona primește un semnal GNSS puternic sau moderat. Dacă semnalul GNSS este slab, punctul de plecare nu poate fi actualizat.

Revenire inteligentă

Dacă semnalul GNSS este rezonabil, revenirea inteligentă poate fi utilizată pentru a aduce drona înapoi la punctul de plecare. Revenirea inteligentă se inițiază prin apăsarea  în DJI Fly sau prin apăsarea lungă a butonului RTH de pe telecomandă, până când se emite un semnal sonor. Dezactivați modul de revenire inteligentă prin apăsarea  în DJI Fly sau prin apăsarea butonului RTH de pe telecomandă.

Revenirea inteligentă include modul de revenire în linie dreaptă (Straight Line RTH) și de revenire cu economisire a energiei (Power Saving RTH).

Procedura revenirii în linie dreaptă:

1. Punctul de plecare este înregistrat.
2. Revenirea inteligentă este activată.
3. a. Dacă drona se află la o distanță mai mare de 50 m de punctul de plecare când procedura de revenire începe, drona își ajustează orientarea și urcă la altitudinea presetată pentru revenire și zboară către punctul de plecare. Dacă altitudinea actuală este mai mare decât altitudinea de revenire, drona zboară către punctul de plecare la altitudinea actuală.
 - b. Dacă drona se află la o distanță cuprinsă între 5 m și 50 m de punctul de plecare când procedura de revenire începe, drona își ajustează orientarea și zboară către punctul de plecare la altitudinea actuală.
 - c. Dacă drona se află la o distanță mai mică de 5 m de punctul de plecare când procedura de revenire începe, aceasta aterizează imediat.
4. După ce a ajuns la punctul de plecare, drona aterizează și motoarele se opresc.



- Dacă revenirea (RTH) este activată prin DJI Fly și drona se află la o distanță mai mare de 5 m de punctul de plecare, în aplicație va apărea o solicitare pentru utilizatori pentru a selecta o opțiune de aterizare.

Procedura de revenire cu economisire a energiei:

În timpul revenirii în linie dreaptă, dacă distanța este mai mare de 480 m și altitudinea este mai mare de 90 m deasupra altitudinii RTH, precum și mai mare de 290 m deasupra altitudinii de decolare, apare un mesaj în DJI Fly care întreabă utilizatorul dacă dorește să inițieze procedura de revenire cu economisire a energiei. După inițierea procedurii de revenire cu economisire a energiei, drona se reglează la un unghi de 14° și zboară către punctul de plecare. Când drona ajunge deasupra punctului de plecare, aterizează, iar motoarele se opresc.

Drona iese din modul de revenire cu economisire a energiei și intră în modul de revenire în linie dreaptă în următoarele scenarii:

1. Dacă maneta de înclinare este trasă în jos.
2. Semnalul telecomenzii s-a pierdut.
3. Dacă sistemele vizuale devin indisponibile.

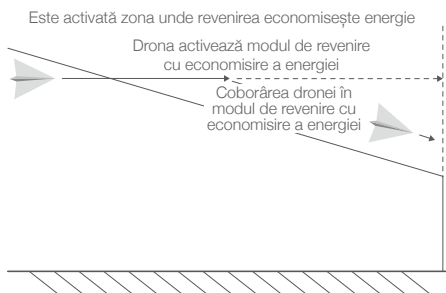

Revenire cu nivel redus al bateriei

Modul de revenire cu nivel redus al bateriei este activat când bateria inteligentă de zbor este consumată atât de mult încât revenirea în siguranță a dronei ar putea fi afectată. Aduceți drona în punctul de plecare sau efectuați aterizarea imediat când vi se solicită acest lucru.

DJI Fly afișează un avertisment când nivelul bateriei este scăzut. Drona va reveni automat la punctul de plecare dacă nu se ia nicio măsură după o numărătoare inversă de 10 secunde.

Utilizatorul poate anula revenirea apăsând butonul RTH sau butonul de întrerupere a zborului de pe telecomandă. Dacă revenirea este anulată, iar apoi apare un avertisment privind nivelul redus al bateriei, bateria inteligentă de zbor poate să nu aibă suficientă putere pentru ca drona să aterizeze în siguranță, ceea ce ar putea duce la prăbușirea sau pierderea dronei.

Drona va ateriza automat dacă nivelul actual al bateriei poate oferi suficientă energie dronei pentru a coborî de la altitudinea sa actuală. Coborârea automată nu poate fi anulată, dar telecomanda poate fi utilizată pentru a modifica direcția dronei în timpul procesului de aterizare.

Revenire cu mecanism de siguranță

Dacă punctul de plecare a fost înregistrat cu succes și busola funcționează corespunzător, modul de revenire cu mecanism de siguranță se activează automat după ce semnalul telecomenzii rămâne pierdut mai mult de 6 secunde. Drona va zbura invers pe o distanță de 50 m pe traseul său inițial de zbor și apoi va intra în modul de revenire în linie dreaptă. Dacă drona se află la o distanță mai mică de 50 m de punctul de plecare când semnalul video este pierdut, acesta se întoarce la punctul de plecare la altitudinea actuală.

După ce zboară pe o distanță de 50 m:

1. Dacă drona se află la o distanță mai mică de 50 m de punctul de plecare, acesta se întoarce la punctul de plecare la altitudinea actuală.
2. Dacă drona se află la o distanță mai mare de 50 m de punctul de plecare și altitudinea actuală este mai mare decât altitudinea presetată de revenire, aceasta se întoarce la punctul de plecare la altitudinea actuală.
3. Dacă drona se află la o distanță mai mare de 50 m de punctul de plecare și altitudinea actuală este mai mică decât altitudinea presetată de revenire, aceasta urcă la altitudinea de revenire și apoi se întoarce la punctul de plecare.

Evitarea obstacolelor în timpul revenirii

Când drona se află în urcare:

1. Drona frânează când detectează un obstacol în față și zboară înapoi până atinge o distanță sigură înainte de a continua urcarea.
2. Drona frânează când detectează un obstacol în spate și zboară înainte până atinge o distanță sigură înainte de a continua urcarea.
3. Drona frânează când detectează un obstacol deasupra și zboară înainte până atinge o distanță sigură înainte de a continua urcarea.
4. Când se detectează un obstacol sub dronă, nu se ia nicio măsură.

Când drona zboară înainte:

1. Drona frânează când detectează un obstacol în față și zboară înapoi către o distanță sigură. Urcă până ce nu mai este detectat niciun obstacol, mai continuă urcarea încă 5 m și apoi continuă să zboare înainte.
2. Când se detectează un obstacol în spatele dronei, nu se va lua nicio măsură.
3. Când se detectează un obstacol deasupra dronei, nu se va lua nicio măsură.
4. Drona frânează când detectează un obstacol în partea inferioară și urcă până nu mai detectează niciun obstacol înainte de a zbura înainte.



- În timpul revenirii, nu pot fi detectate sau evitate obstacole din oricare parte a dronei.
- La urcarea în timpul revenirii, drona va înceta urcarea și va opri revenirea dacă maneta de accelerație este trasă în jos complet. Drona poate fi controlată după eliberarea manetei de accelerație.
- La zborul înainte în timpul revenirii, drona va frâna, va plana pe loc și va opri revenirea dacă maneta de înclinare este trasă în jos complet. Drona poate fi controlată după eliberarea manetei de înclinare.
- Dacă drona atinge altitudinea maximă atunci când urcă în timpul revenirii, aceasta se va opri și va reveni la punctul de plecare la altitudinea actuală. Dacă drona atinge altitudinea maximă în timp ce urcă după detectarea obstacolelor din față, aceasta va plana pe loc.
- Este posibil ca drona să nu poată reveni normal la punctul de plecare dacă semnalul GNSS este slab sau indisponibil. Drona poate intra în modul ATTI dacă semnalul GNSS devine slab sau indisponibil după intrarea în modul de revenire cu mecanism de siguranță. Drona va plana pentru o perioadă înainte de a ateriza.
- Este important să setați o altitudine corespunzătoare pentru revenire înainte de fiecare zbor. Deschideți DJI Fly și setați altitudinea de revenire. Altitudinea implicită de revenire este de 100 m.
- Drona nu poate evita obstacole în timpul revenirii cu mecanism de siguranță dacă sistemele vizuale pentru direcția înainte, înapoi și pante ascendente sunt indisponibile.
- În timpul revenirii, viteza și altitudinea dronei poate fi controlată utilizând telecomandă sau DJI Fly, dacă semnalul telecomenzii este corespunzător. Totuși, orientarea dronei și direcția de zbor nu pot fi controlate. Drona nu poate evita obstacole dacă maneta de înclinare este folosită pentru a accelera la o viteză de zbor ce depășește 15 m/s.
- Drona va plana pe loc dacă zboară într-o zonă GEO în timpul revenirii.
- Este posibil ca drona să nu poată reveni la punctul de plecare când viteza vântului este prea mare. Zburați cu atenție.

Protecția la aterizare

Protecția la aterizare se va activa în timpul revenirii inteligente.

1. În timpul protecției la aterizare, drona va detecta automat și va ateriza cu atenție pe un teren adecvat.
2. Dacă solul se dovedește a fi neadecvat pentru aterizare, DJI Air 2S va plana și va aștepta confirmarea pilotului.
3. Dacă protecția la aterizare nu funcționează, DJI Fly va afișa o solicitare de aterizare când drona coboară sub 0,5 m. Apăsăți maneta de accelerație sau utilizați glisorul pentru aterizare automată.

Protecția la aterizare se activează în timpul revenirii cu nivel scăzut al bateriei și revenirii cu mecanism de siguranță. Drona efectuează următoarele acțiuni: în timpul revenirii cu nivel scăzut al bateriei și revenirii

cu mecanisme de siguranță, drona planează la 0,5 m deasupra solului și așteaptă confirmarea pilotului pentru a ateriza. Apăsăți maneta de accelerație timp de o secundă sau utilizați glisorul pentru aterizare automată din aplicație. Protecția la aterizare se activează, iar drona parcurge etapele de mai sus.

Precision Landing (Aterizare cu precizie)

Drona scanează și încearcă în mod automat să găsească caracteristicile adecvate ale terenului în timpul revenirii. Când terenul actual corespunde cu terenul punctului de plecare, drona va ateriza. În cazul în care terenul nu corespunde, va apărea o notificare în DJI Fly.



- Protecția la aterizare este activată în timpul modului de aterizare cu precizie.
- Executarea aterizării cu precizie respectă condițiile de mai jos:
 - a. Punctul de plecare trebuie să fie înregistrat la decolare și nu trebuie să se modifice pe parcursul zborului. În caz contrar, drona nu va avea nicio înregistrare a caracteristicilor terenului punctului de plecare.
 - b. La decolare, drona trebuie să urce la cel puțin 7 m înainte de a zbura pe orizontală.
 - c. Caracteristicile terenului punctului de plecare trebuie să rămână, în mare parte, neschimbate.
 - d. Caracteristicile terenului punctului de plecare trebuie să fie suficient de distinctive. Un teren precum zonele acoperite cu zăpadă nu este adecvat.
 - e. Iluminarea nu trebuie să fie prea intensă sau prea întunecată.
- Sunt disponibile următoarele acțiuni în timpul aterizării cu precizie:
 - a. Apăsăți maneta de accelerație pentru a accelera aterizarea.
 - b. Mutați manetele de comandă în orice direcție pentru a opri aterizarea cu precizie. Drona va coborî vertical după eliberarea manetelor de comandă.

Sisteme vizuale și sisteme de detecție infraroșu

DJI Air 2S include atât un sistem de detecție infraroșu, cât și sisteme vizuale pentru direcția înainte, înapoi și pante ascendente și descendente.

Sistemele vizuale pentru direcția înainte, înapoi și pante ascendente și descendente sunt formate din două camere, iar sistemul de detecție infraroșu este format din module 3D cu infraroșu.

Sistemele vizuale pentru direcția înainte, înapoi și pante descendente ajută drona să-și mențină poziția actuală, să planeze cu o precizie mai mare și să zboare în interior sau în alte medii unde semnalul GNSS nu este disponibil.

În plus, lumina inferioară auxiliară, localizată în partea inferioară a dronei, îmbunătățește vizibilitatea sistemului vizual pentru pante descendente în condiții slabe de iluminare.

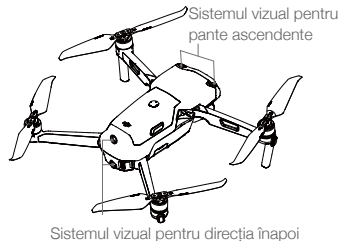
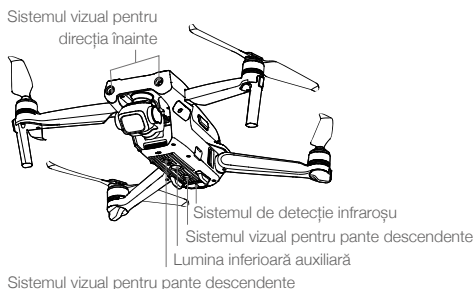

Raza de detectare

Sistemul vizual pentru direcția înainte

Raza de detectare: 0,38 – 23,8 m; FOV: 72° (orizontal), 58° (vertical)

Sistemul vizual pentru direcția înapoi

Raza de detectare: 0,37 – 23,4 m; FOV: 57° (orizontal), 44° (vertical)

Sistemul vizual pentru pante ascendente

Raza de detectare: 0,34 – 28,6 m; FOV: 63° (orizontal), 78° (vertical)

Sistemul vizual pentru pante descendente

Sistemul vizual pentru pante descendente funcționează cel mai bine când drona se află la o altitudine cuprinsă între 0,5 și 30 m, iar raza sa de funcționare este cuprinsă între 0,5 și 60 m.

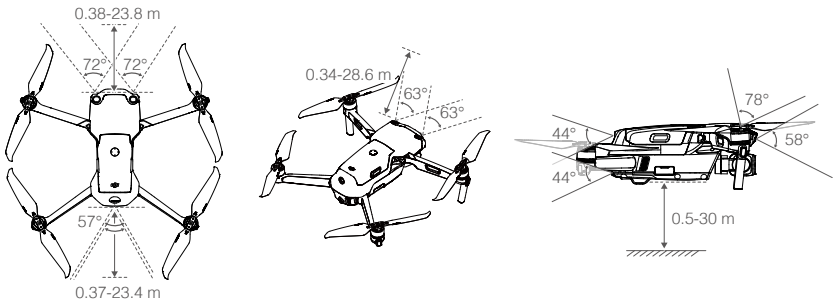

Calibrarea camerelor sistemului vizual

Calibrare automată

Camerele sistemului vizual instalate pe dronă sunt calibrate la fabrică. Dacă este detectată orice anomalie la camera sistemului vizual, drona se va calibra automat și va apărea o notificare în DJI Fly. Nu este necesară nicio operațiune suplimentară.

Calibrare avansată

Dacă anomalia persistă după calibrarea automată, va apărea o notificare în aplicație, care vă anunță că este necesară calibrarea avansată. Calibrarea avansată trebuie utilizată cu DJI Assistant 2 (Consumer Drones Series). Urmați pașii de mai jos pentru a calibra camera sistemului vizual pentru direcția înainte și repetați pașii pentru a calibra celelalte camere ale sistemului vizual.

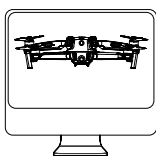

1

Îndreptați drona către ecran.

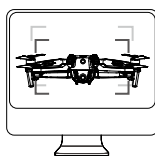

2

Aliniați chenarele.

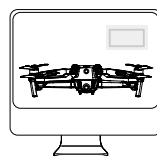

3

Răsuciți și înclinați drona.

Utilizarea sistemelor vizuale

Când semnalul GNSS nu este disponibil, este activat sistemul vizual pentru pante descendente dacă suprafața are o structură clară și este iluminată suficient. Sistemul vizual pentru pante descendente funcționează cel mai bine când drona se află la o altitudine cuprinsă între 0,5 și 30 m.

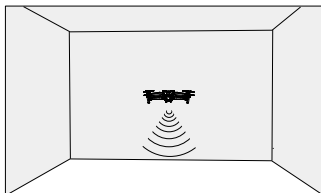

Sistemele vizuale pentru direcția înainte, înapoi și pante ascendente se vor activa automat la pornirea dronei, dacă drona este în modul Normal sau Cine, iar Obstacle Avoidance (Evitarea obstacolelor) este setată la Bypass (Ocolire) sau Break (Frânare) în DJI Fly. La utilizarea sistemelor vizuale pentru direcția înainte, înapoi și pante ascendente, drona poate frâna în mod activ când detectează obstacole. Sistemele vizuale pentru direcția înainte, înapoi și pante ascendente funcționează cel mai bine în medii în care există lumină adecvată și obstacolele sunt marcate sau nuanțate în mod clar.



- Sistemele vizuale au o capacitate limitată de a sesiza și evita obstacole, iar performanța poate fi afectată de mediul înconjurător. Asigurați-vă că păstrați drona în câmpul dvs. vizual și acordați atenție solicitărilor din DJI Fly.
- Altitudinea maximă de planare a dronei este de 60 m dacă nu există semnal GNSS. Sistemele vizuale pentru pante descendente funcționează cel mai bine când drona se află la o altitudine cuprinsă între 0,5 și 30 m. Este necesară o atenție deosebită dacă altitudinea dronei este mai mare de 30 m, deoarece sistemul vizual poate fi afectat.
- Lumina inferioară auxiliară poate fi setată în DJI Fly. Dacă este setată la Auto, aceasta este activată automat când lumina ambientă este prea slabă. Rețineți că performanța camerelor sistemului vizual poate fi afectată atunci când este activată lumina inferioară auxiliară. Zburați cu atenție dacă semnalul GNSS este slab.
- Este posibil ca sistemele vizuale să nu funcționeze corespunzător când drona zboară deasupra unei zone cu apă sau unei zone acoperite de zăpadă.
- Sistemele vizuale nu pot funcționa corespunzător deasupra suprafețelor care nu au variații clare ale modelului. Sistemele vizuale nu pot funcționa corespunzător în niciuna dintre situațiile de mai jos. Utilizați drona cu atenție.
 - a. Zborul deasupra suprafețelor monocrome (de ex., negru, alb, verde).
 - b. Zborul deasupra suprafețelor foarte reflectorizante.
 - c. Zborul deasupra apei sau suprafețelor transparente.
 - d. Zborul deasupra suprafețelor sau obiectelor aflate în mișcare.
 - e. Zborul într-o zonă în care lumina se modifică frecvent sau drastic.
 - f. Zborul deasupra suprafețelor extrem de întunecate (< 10 lux) sau extrem de strălucitoare (> 40.000 lux).
 - g. Zborul deasupra suprafețelor care reflectă sau absorb unde infraroșii (de ex., oglinzile).
 - h. Zborul deasupra suprafețelor fără modele sau structură clară.
 - i. Zborul deasupra suprafețelor cu modele sau structuri identice și care se repetă (de ex., plăci cu același design).
 - j. Zborul deasupra obstacolelor cu suprafețe mici (de ex., ramuri de copaci).
- Mențineți în permanență senzorii curați. NU interveniți asupra senzorilor. NU utilizați drona în medii umede sau cu praf.



- Calibrați camera dacă drona este implicată într-o coliziune sau dacă vi se solicită acest lucru în DJI Fly.
- NU efectuați zborul în zile ploioase, încețoșate sau dacă nu aveți un câmp vizual clar.
- Înainte de fiecare decolare, verificați următoarele:
 - a. Asigurați-vă că nu există etichete sau orice alte obstrucții deasupra sistemelor vizuale și ale celor de detecție infraroșu.
 - b. Dacă există murdărie, praf sau apă în sistemele vizuale și cele de detecție infraroșu, curățați-le cu o cârpă moale. Nu utilizați soluții de curățat care conțin alcool.
 - c. Contactați serviciul de asistență DJI dacă există vreo deteriorare a geamurilor sistemelor vizuale și a celor de detecție infraroșu.
- NU obstrucționați sistemul de detecție infraroșu.

Modul inteligent de zbor

FocusTrack

FocusTrack include Spotlight 2.0, Active Track 4.0 și Point of Interest 3.0.

Spotlight 2.0: Controlați manual drona în timp ce camera rămâne blocată pe subiect cu acest mod convenabil. Mișcați maneta de rotire astfel încât să înconjoare subiectul, mișcați maneta de înclinare pentru a modifica distanța față de subiect, mișcați maneta de accelerație pentru a modifica altitudinea și maneta de răsucire pentru a ajusta cadrul.

ActiveTrack 4.0: ActiveTrack 4.0 are două moduri. Mișcați maneta de rotire astfel încât să înconjoare subiectul, mișcați maneta de înclinare pentru a modifica distanța față de subiect, mișcați maneta de accelerație pentru a modifica altitudinea și maneta de răsucire pentru a ajusta cadrul.

1. **Trace:** Drona urmărește subiectul la o distanță constantă. În modul Normal și Cine, viteza maximă de zbor este de 12 m/s. Drona poate detecta obstacole în acest mod atunci când există mișcări ale manetei de înclinare, dar nu poate detecta obstacole când există mișcări ale manetei de ruli. În modul Sport, viteza maximă de zbor este de 19 m/s, iar drona nu poate să detecteze obstacolele.
2. **Parallel:** Drona urmărește subiectul la un unghi și o distanță constantă din lateral. În modul Normal și Cine, viteza maximă de zbor este de 12 m/s. În modul Sport, viteza maximă de zbor este de 19 m/s. Drona nu poate să detecteze obstacolele în modul Parallel.

Point of Interest 3.0 (POI 3.0): Drona urmărește subiectul într-un cerc, în funcție de raza și viteza de zbor setate. Modul acceptă atât subiecți statici, cât și subiecți în mișcare, cum ar fi vehicule, ambarcațiuni și oameni. Rețineți că altitudinea dronei nu se va schimba dacă altitudinea unui subiect se modifică, iar subiecții care se deplasează prea repede ar putea fi pierduți.

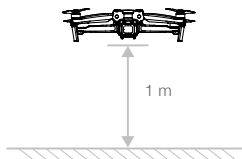

Utilizarea FocusTrack

1. Decolați și planați aparatul la cel puțin 1 m deasupra solului.



2. Trageți un chenar în jurul subiectului, în ecranul de vizualizare al camerei, pentru a activa FocusTrack.



3. Modul FocusTrack este activat. Modul implicit este Spotlight. Atingeți pictograma pentru a comuta între Spotlight , ActiveTrack  și POI . După ce subiecții pot fi recunoscuți, modul ActiveTrack va fi activat când se detectează un gest de salut. Utilizatorii pot saluta cu o singură mână și cotul mai sus decât umărul.
4. Atingeți butonul Shutter / Record (Obturare / Înregistrare) pentru a realiza fotografia sau a începe înregistrarea. Vizualizați înregistrarea în modul de redare.

Ieșirea din modul FocusTrack

Atingeți Stop (Oprire) în DJI Fly sau apăsați o dată butonul Flight Pause (Întrerupere zbor) de pe telecomandă pentru a ieși din modul FocusTrack.



- NU utilizați FocusTrack în zone cu oameni, animale, obiecte mici sau detaliate (de ex., ramuri de copaci sau cabluri electrice) sau obiecte transparente (de ex., apă sau sticlă).
- Aveți grijă la obiectele din jurul dronei și utilizați telecomanda pentru a evita coliziuni cu drona.
- Utilizați drona manual. În caz de urgență, apăsați butonul Flight Pause (Întrerupere zbor) sau atingeți Stop (Oprire) în DJI Fly.
- Aveți foarte mare grijă când utilizați FocusTrack într-una dintre situațiile de mai jos:
 - a. Subiectul urmărit nu se deplasează pe un plan drept.
 - b. Subiectul urmărit își modifică drastic forma când se află în deplasare.
 - c. Subiectul urmărit nu se mai află în cadrul vizual pentru o perioadă lungă de timp.
 - d. Subiectul urmărit se deplasează pe o suprafață înzăpezită.
 - e. Subiectul urmărit are o culoare sau un model asemănător cu mediul înconjurător în care se află.
 - f. Nivelul de lumină este extrem de scăzut (<300 lux) sau extrem de ridicat (>10.000 lux).
- Asigurați-vă că respectați legile și reglementările locale privind confidențialitatea când utilizați FocusTrack.
- Vă recomandăm să urmăriți numai vehicule, bărci și oameni (dar nu copii). Zburați aparatul cu atenție când urmăriți alte subiecte.
- Nu urmăriți o mașină sau o ambarcațiune cu radiocomandă.
- Subiectul urmărit poate să facă schimb din greșeală cu alt subiect, dacă trec unul pe lângă celălalt.
- Când utilizați un gest pentru a activa ActiveTrack, drona urmărește numai persoanele care efectuează primul gest detectat. Distanța între persoane și dronă trebuie să fie de 5 și 10 m, iar unghiul de înclinare a dronei nu trebuie să depășească 60°.
- Modul FocusTrack este dezactivat când se înregistrează la o rezoluție înaltă, precum 2.7K la 48/50/60 cps, 1080p la 48/50/60/120 cps, 4K la 48/50/60 cps și 5.4K la 24/25/30 cps.

MasterShots

MasterShots păstrează subiectul în centrul cadrului, executând diferite manevre într-o secvență, pentru a genera un scurt videoclip cinematografic.

Utilizarea MasterShots

1. Decolați și planați aparatul la cel puțin 2 m deasupra solului.

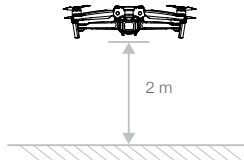

2. În DJI Fly, atingeți pictograma pentru modul de capturare a imaginilor pentru a selecta MasterShots și urmați instrucțiunile. Asigurați-vă că înțelegeți cum să utilizați modul de capturare a imaginilor și că nu există obstacole în împrejurimi.
3. Selectați subiectul vizat în ecranul de vizualizare al camerei atingând cercul pe subiect sau trăgând un chenar în jurul acestuia. Atingeți Start pentru a începe înregistrarea. Drona zboară înapoi către punctul inițial după finalizarea procesului de capturare a imaginilor.



4. Atingeți  pentru a accesa videoclipul.

Ieșirea din modul MasterShots

Apăsați o dată butonul Flight Pause (Întrerupere zbor) sau atingeți  în DJI Fly pentru a ieși din modul MasterShots. Drona va plana.



- Utilizați MasterShots în locuri unde nu există clădiri și alte obstacole. Asigurați-vă că pe traseul de zbor nu se află persoane, animale sau alte obstacole. Drona va frâna și va plana dacă detectează un obstacol. Rețineți că nu pot fi detectate obstacole din oricare parte a dronei.
- Aveți grijă la obiectele din jurul dronei și utilizați telecomanda pentru a evita coliziuni cu drona.



- NU utilizați MasterShots în niciuna dintre situațiile de mai jos:
 - a. Când subiectul este blocat pentru o perioadă lungă sau se află în afara câmpului vizual.
 - b. Când subiectul are o culoare sau un model asemănător cu împrejurimile.
 - c. Când subiectul se află în aer.
 - d. Când subiectul se deplasează prea repede.
 - e. Nivelul de lumină este extrem de scăzut (<300 lux) sau extrem de ridicat (>10.000 lux).
- NU utilizați MasterShots în zone aflate în apropierea clădirilor sau în zone unde semnalul GNSS este slab. În caz contrar, traseul de zbor va fi instabil.
- Asigurați-vă că respectați legile și reglementările locale privind confidențialitatea când utilizați MasterShots.

QuickShots

Modurile de capturare a imaginii QuickShots includ Dronie, Rocket, Circle, Helix, Boomerang și Asteroid. DJI Air 2S înregistrează în conformitate cu modul selectat de înregistrare și generează automat un videoclip scurt. Videoclipul poate fi vizionat, editat sau distribuit pe rețelele de socializare din modul redare.



Dronie: Drona zboară înapoi și urcă, având camera fixată pe subiect.



Rocket: Drona urcă, având camera îndreptată în jos.



Circle: Drona înconjoară subiectul.



Helix: Drona urcă în spirală în jurul subiectului.



Boomerang: Drona zboară în jurul subiectului pe un traseu oval, urcând pe măsură ce se îndepărtează de punctul său de plecare și coborând pe măsură ce se întoarce. Punctul de plecare al dronei reprezintă un capăt al axei ovale și lungi, iar celălalt capăt al axei se află în partea opusă a subiectului față de punctul de plecare. Asigurați-vă că există suficient spațiu când utilizați modul Boomerang. Asigurați o rază de cel puțin 30 m în jurul dronei și cel puțin 10 m deasupra acesteia.



Asteroid: Drona zboară înapoi și înainte, realizează câteva fotografii și apoi revine la punctul de plecare. Videoclipul generat începe cu o panoramă a celei mai înalte poziții și apoi prezintă coborârea. Asigurați-vă că există suficient spațiu când utilizați modul Asteroid. Asigurați cel puțin 40 m în spatele dronei și cel puțin 50 m deasupra acesteia.

Utilizarea QuickShots

1. Decolați și planați aparatul la cel puțin 2 m deasupra solului.

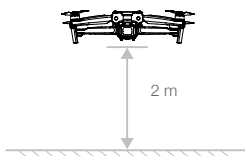

- În DJI Fly, atingeți pictograma pentru modul de capturare a imaginilor pentru a selecta QuickShots și urmați instrucțiunile. Asigurați-vă că înțelegeți cum să utilizați modul de capturare a imaginilor și că nu există obstacole în împrejurimi.
3. Selectați subiectul vizat în ecranul de vizualizare al camerei atingând cercul pe subiect sau trăgând un chenar în jurul acestuia. Alegeți un mod de capturare a imaginii și atingeți Start (Pornire) pentru a începe înregistrarea. QuickShots poate fi declanșat și cu un gest de salut. Utilizatorii pot saluta cu o singură mână și cotul mai sus decât umărul. Drona zboară înapoi către punctul inițial după finalizarea procesului de capturare a imaginilor.



4. Atingeți  pentru a accesa videoclipul.

Ieșirea din modul QuickShots

Apăsăți o dată butonul Flight Pause (Întrerupere zbor) sau atingeți  în DJI Fly pentru a ieși din modul QuickShots. Drona va plana.



- Utilizați QuickShots în locuri unde nu există clădiri și alte obstacole. Asigurați-vă că pe traseul de zbor nu se află persoane, animale sau alte obstacole. Drona va frâna și va plana dacă detectează un obstacol. Rețineți că nu pot fi detectate obstacole din oricare parte a dronei.
- Aveți grijă la obiectele din jurul dronei și utilizați telecomanda pentru a evita coliziuni cu drona.
- NU utilizați QuickShots în niciuna dintre situațiile de mai jos:
 - a. Când subiectul este blocat pentru o perioadă lungă sau se află în afara câmpului vizual.
 - b. Când subiectul se află la o distanță mai mare de 50 m față de dronă.
 - c. Când subiectul are o culoare sau un model asemănător cu împrejurimile.
 - d. Când subiectul se află în aer.
 - e. Când subiectul se deplasează prea repede.
 - f. Nivelul de lumină este extrem de scăzut (<300 lux) sau extrem de ridicat (>10.000 lux).
- NU utilizați QuickShots în zone aflate în apropierea clădirilor sau în zone unde semnalul GNSS este slab. În caz contrar, traseul de zbor va fi instabil.
- Asigurați-vă că respectați legile și reglementările locale privind confidențialitatea când utilizați QuickShots.
- Când utilizați un gest pentru a activa QuickShots, drona va urmări numai persoanele care efectuează primul gest detectat. Distanța între persoane și dronă trebuie să fie de 5 și 10 m, iar unghiul de înclinare a dronei nu trebuie să depășească 60°.

Hyperlapse

Modurile de capturare a imaginii Hyperlapse includ Free, Circle, Course Lock și Waypoint.



Free

Drona realizează automat fotografiile și generează un videoclip cu o succesiune de cadre. Modul Free poate fi utilizat în timp ce drona se află pe sol. După decolare, controlați mișcarea și unghiul gimbalului dronei utilizând telecomanda. Urmați pașii de mai jos pentru a utiliza modul Free:

1. Setați timpul de pauză, durata videoclipului și viteza maximă. Ecranul afișează numărul de fotografii care vor fi realizate și durata procesului de capturare a imaginii.
2. Atingeți butonul de obturare/înregistrare pentru a începe.

Cruise control: setați funcția butonului personalizabil pentru Cruise control și apăsați în același timp butonul personalizabil și maneta de comandă pentru a intra în modul Cruise control. Drona va continua să zboare cu aceeași viteză.

Circle

Drona face automat fotografiile în timp ce zboară în jurul subiectului selectat pentru a genera un videoclip în intervalul de timp. Urmați pașii de mai jos pentru a utiliza modul Circle:

1. Setați timpul de pauză, durata videoclipului și viteza maximă. Modul Circle poate fi selectat pentru deplasare în sensul acelor de ceasornic sau în sens invers acelor de ceasornic. Ecranul afișează numărul de fotografii care vor fi realizate și durata procesului de capturare a imaginii.
2. Selectați un subiect pe ecran.
3. Atingeți butonul de obturare/înregistrare pentru a începe.
4. Mișcați maneta de răsucire și roțița gimbalului pentru a ajusta cadrul, mișcați maneta de înclinare pentru a modifica distanța față de subiect, mișcați maneta de rotire pentru a controla viteza de deplasare în cerc și maneta de accelerație pentru a controla viteza verticală de zbor.

Course Lock

Course Lock poate fi utilizat în două moduri. În primul mod, orientarea dronei este fixată, dar nu se poate selecta un subiect. În al doilea mod, orientarea dronei este fixată, iar drona zboară în jurul unui obiect selectat. Urmați pașii de mai jos pentru a utiliza Course Lock:

1. Setați timpul de pauză, durata videoclipului și viteza maximă. Ecranul afișează numărul de fotografii care vor fi realizate și durata procesului de capturare a imaginii.
2. Setați o direcție de zbor.

3. Dacă este cazul, selectați un subiect. Utilizați roțița gimbalului și maneta de răsucire pentru a ajusta cadrul.
4. Atingeți butonul de obturare/înregistrare pentru a începe. Mișcați maneta de înclinare și maneta de rotire pentru a controla viteza orizontală de zbor și pentru a deplasa drona în paralel. Mișcați maneta de accelerație pentru a controla viteza verticală de zbor.

Waypoints

Drona realizează automat fotografiile pe un traseu de zbor care conține între două și cinci puncte intermediare și generează un videoclip cu o succesiune de cadre. Drona poate zbura în ordine de la punctul intermediar 1 la 5 sau de la 5 la 1. Urmați pașii de mai jos pentru a utiliza modul Waypoints:

1. Setați punctele intermediare dorite și direcția obiectivului.
2. Setați timpul de pauză, durata videoclipului și viteza maximă. Ecranul afișează numărul de fotografii care vor fi realizate și durata procesului de capturare a imaginii.
3. Atingeți butonul obturare pentru a începe.

Drona va genera automat un videoclip cu o succesiune de cadre, care poate fi vizionat în modul redare. În setările camerei, utilizatorii pot selecta să salveze înregistrarea în format JPEG sau RAW și să o stocheze în memoria de stocare încorporată sau pe un card microSD.



- Pentru o performanță optimă, vă recomandăm să utilizați Hyperlapse la o altitudine mai mare de 50 m și să setați o diferență de cel puțin două secunde între timpul de pauză și procesul de obturare.
- Vă recomandăm să selectați un subiect static (de ex., clădiri înalte, teren muntos), aflat la o distanță sigură de dronă (mai mare de 15 m). Nu selectați un subiect aflat la o distanță prea apropiată de dronă.
- Drona frânează și planează dacă se detectează un obstacol în timpul modului Hyperlapse. Rețineți că nu pot fi detectate obstacolele din oricare parte a dronei.
- Drona generează un videoclip numai dacă a realizat cel puțin 25 de fotografii, adică numărul necesar pentru a genera un al doilea videoclip. Videoclipul este generat când se primește o comandă a utilizatorului de la telecomandă sau dacă se iese din mod neașteptat, cum ar fi în cazul în care este activată revenirea cu nivel redus al bateriei.

Sisteme avansate de asistență pentru pilot 4.0

Funcția Sisteme avansate de asistență pentru pilot 4.0 (APAS 4.0) este disponibilă în modul Normal. Când funcția APAS este activată, drona continuă să răspundă la comenzile utilizatorului și își planifică traseul în conformitate cu intrările manetei de comandă și mediul de zbor. Cu APAS, este mai ușor să evitați obstacole, să obțineți o înregistrare mai clară și oferă o experiență îmbunătățită de zbor.

Continuați să mișcați maneta înclinare înainte și înapoi. Drona va evita obstacolele zburând deasupra, dedesubt sau în partea stângă sau dreaptă a acestora.

Când APAS este activat, drona poate fi oprită apăsând butonul Flight Pause (Întrerupere zbor) de pe telecomandă sau apăsând Stop (Oprire) pe ecran în aplicația DJI Fly. Drona planează timp de trei secunde și așteaptă comenzile suplimentare ale pilotului.

Pentru a activa APAS, deschideți DJI Fly, accesați System Settings (Setări sistem), apoi Safety (Siguranță) și activați APAS.



- ⚠️ • APAS este dezactivat când se utilizează modurile inteligente de zbor la o rezoluție înaltă, precum 2.7K la 48/50/60 cps, 1080p la 120 cps, 4K la 48/50/60 cps și 5.4K la 24/25/30 cps.
- APAS este disponibil numai la zborul pe direcția înainte, înapoi și pe pante ascendente și descendente. APAS este dezactivat dacă drona zboară în stânga sau dreapta.
- Asigurați-vă că utilizați APAS când sunt disponibile sistemele vizuale pentru direcția înainte și înapoi. Asigurați-vă că nu există persoane, animale, obiecte cu suprafață mică (de ex., ramuri de copaci) sau obiecte transparente (de ex., sticla sau apă) pe traseul de zbor dorit.
- Asigurați-vă că utilizați APAS când este disponibil sistemul vizual pentru pante descendente sau când semnalul GNSS este puternic. Este posibil ca APAS să nu funcționeze corespunzător când drona zboară deasupra unor zone cu apă sau acoperite de zăpadă.
- Aveți foarte mare grijă când zburăți aparatul în medii extrem de întunecate (<300 lux) sau extrem de strălucitoare (>10.000 lux).
- Fiți atent(ă) la DJI Fly și asigurați-vă că drona funcționează normal în modul APAS.
- Este posibil ca APAS să nu funcționeze corespunzător atunci când drona zboară în apropierea limitelor de zbor sau într-o zonă GEO.

Înregistratorul de zbor

Datele de zbor, inclusiv telemetria zborului, informațiile despre starea dronei și alți parametri, sunt salvate automat pe înregistratorul intern de date al dronei. Datele pot fi accesate folosind DJI Assistant 2 (Consumer Drones Series).

Elicele

Există două tipuri de elice DJI Air 2S cu lansare rapidă și cu zgomot redus, care sunt proiectate pentru a se învârti în diferite direcții. Marcarorii sunt utilizați pentru a indica ce elice trebuie atașată la fiecare motor. Asigurați-vă că potriviți elicea și motorul conform instrucțiunilor.

Elicele	Marcat	Nemarcate
Ilustrație		
Poziție	Atașați la motoarele cu marcaje	Atașați la motoarele fără marcaje
Descriere	🔧 Rotiți elicele în direcția indicată pentru montare și strângere.	

Atașarea elicelor

Atașați elicele cu marcaje la motoarele cu marcaje, iar elicele nemarcate la motoarele fără marcaje. Apăsați fiecare elice pe motor și rotiți-o până este fixată.

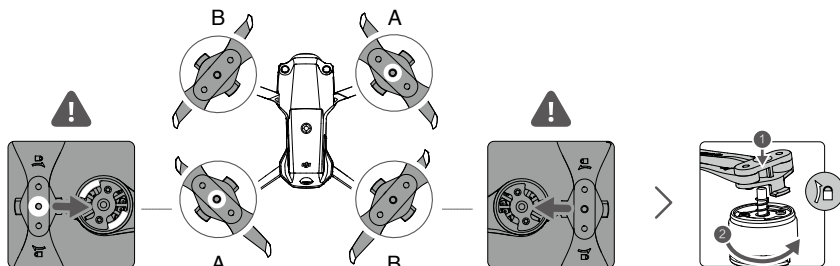

Detășarea elicelor

Apăsăți elicele pe motoare și rotiți-le în direcția de deblocare.



- Lamelele elicei sunt ascuțite. Procedați cu grijă.
- Utilizați numai elicele DJI oficiale. NU amestecați tipurile de elice.
- Achiziționați elicele separat dacă este cazul.
- Asigurați-vă că elicele sunt montate în siguranță înainte de fiecare zbor.
- Asigurați-vă că toate elicele sunt în stare bună înainte de fiecare zbor. NU utilizați nicio elice învechită, ciobită sau defectă.
- Mențineți distanța față de elicele rotative și motoare, pentru a evita accidente.
- Nu strângeți sau îndoiți elicele când sunt transportate sau depozitate.
- Asigurați-vă că motoarele sunt montate în siguranță și se rotește fără probleme. Aterizați imediat drona dacă un motor este blocat și nu se poate roti liber.
- NU încercați să modificați structura motoarelor.
- NU atingeți sau permiteți ca mâinile sau corpul să intre în contact cu motoarele după zbor, întrucât aceasta pot fi fierbinți.
- NU blocați orificiile de ventilație ale motoarelor sau componentele droni.
- Asigurați-vă că, la pornire, controlerul de viteză electronic (ESC) emite un sunet normal.

Bateria inteligentă de zbor

Bateria inteligentă de zbor DJI Air 2S este o baterie de 11,55 V și 3500 mAh cu funcție inteligentă de încărcare și descărcare.

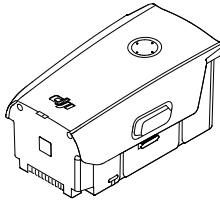

Funcțiile bateriei

1. Afișarea nivelului bateriei: Indicatorii cu LED afișează nivelul actual al bateriei.
2. Funcția de descărcare automată: Pentru a evita revărsarea, bateria se descarcă automat la un procent de 96% din nivelul bateriei când este inactivă timp de o zi și se descarcă automat la un procent de 60% din nivelul bateriei când este inactivă timp de cinci zile. Este normal să simțiți o căldură moderată emisă de la baterie în timpul procesului de descărcare.
3. Încărcarea echilibrată: În timpul încărcării, tensiunile elementelor bateriei sunt echilibrate în mod automat.
4. Protecție împotriva supraîncărcării: Bateria oprește automat încărcarea după ce este încărcată complet.
5. Detectarea temperaturii: Pentru a se proteja, bateria se încarcă numai atunci când temperatura este cuprinsă între 5°C și 40°C (41°F și 104°F).
6. Protecție împotriva supraîncălzirii: Bateria oprește încărcarea dacă se detectează un surplus de curent.
7. Protecție împotriva supra-descărcării: Descărcarea se oprește automat pentru a preveni o descărcare în exces când bateria nu este în uz. Protecția împotriva supra-descărcării nu este activată când bateria este în uz.

8. Protecție împotriva scurtcircuitului: Sursa de alimentare este oprită automat dacă este detectat un scurtcircuit.
9. Protecție împotriva deteriorării elementelor bateriei: DJI Fly afișează un avertisment când este detectat un element deteriorat al bateriei.
10. Modul de repaus: Bateria se oprește după 20 de minute de inactivitate pentru a economisi energie. Dacă nivelul bateriei este mai mic de 5%, bateria intră în modul de repaus pentru a preveni supra-descărcarea, după ce a fost inactivă timp de șase ore. În modul de repaus, indicatorii nivelul bateriei nu clipeșc. Încărcați bateria pentru a ieși din modul de repaus.
11. Comunicare: Informații despre tensiunea, capacitatea și curentul bateriei sunt transmise către dronă.



• Consultați mențiunile legale și orientările privind siguranța DJI Air 2S și eticheta bateriei înainte de utilizare. Utilizatorii își asumă responsabilitatea deplină pentru toate operațiunile și utilizările.

Utilizarea bateriei

Verificarea nivelului bateriei

Apăsați o dată butonul de alimentare pentru a verifica nivelul bateriei.

LED-urile pentru indicarea nivelului bateriei

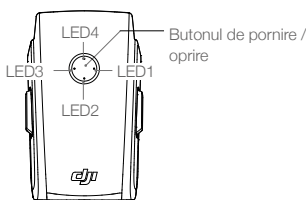

LED-urile pentru indicarea nivelului bateriei

● : LED-ul este aprins

☼ : LED-ul clipește

○ : LED-ul este stins

LED1	LED2	LED3	LED4	Nivelul bateriei
○	○	○	●	Nivelul bateriei ≥ 88%
○	○	○	☼	75% ≤ Nivelul bateriei < 88%
○	○	○	○	63% ≤ Nivelul bateriei < 75%
○	○	☼	○	50% ≤ Nivelul bateriei < 63%
○	○	○	○	38% ≤ Nivelul bateriei < 50%
○	☼	○	○	25% ≤ Nivelul bateriei < 38%
○	○	○	○	13% ≤ Nivelul bateriei < 25%
☼	○	○	○	0% ≤ Nivelul bateriei < 13%

Pornirea / oprirea

Apăsați o dată butonul de alimentare, apoi apăsați lung timp de două secunde pentru a porni sau opri bateria. LED-urile pentru indicarea nivelului bateriei afișează nivelul bateriei când drona este pornită.

Notificare privind temperatura scăzută

1. Capacitatea bateriei este redusă semnificativ când drona zboară în medii cu temperatură redusă cuprinsă între 0 °C și 5 °C (32 °F și 41 °F). Vă recomandăm să planați drona pentru o perioadă pentru a încălzi bateria. Asigurați-vă că încărcați complet bateria înainte de decolare.

- Bateriile nu pot fi utilizate în medii cu temperaturi extrem de scăzute, mai mici decât -10 °C (14 °F).
- Când drona se află în medii cu temperatura scăzută, încheiați zborul imediat ce DJI Fly afișează un avertisment privind nivelul redus al bateriei.
- Pentru a asigura performanța optimă a bateriei, mențineți temperatura bateriei peste 20 °C (68 °F).
- Capacitatea redusă a bateriei în medii cu temperatură joasă scade performanța de rezistență a dronei la viteza vântului. Zburați cu atenție.
- Zburați aparatul cu o atenție deosebit de mare la nivelurile înalte ale mării.

Încărcarea bateriei

Încărcați complet bateria inteligentă de zbor înainte de fiecare zbor utilizând încărcătorul DJI furnizat.

- Conectați adaptorul de alimentare c.a. la o sursă de alimentare c.a. (100-240 V, 50/60 Hz).
- Atașați bateria inteligentă de zbor la adaptorul de alimentare c.a. utilizând cablul de încărcare al bateriei, când bateria este oprită.
- LED-urile pentru indicarea nivelului bateriei afișează nivelul actual al bateriei în timpul încărcării.
- Bateria inteligentă de zbor este încărcată complet când toate LED-urile de indicare a nivelului bateriei sunt stinse. Scoateți încărcătorul când bateria este încărcată complet.

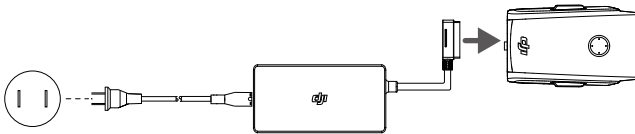

- NU încărcați bateria inteligentă de zbor imediat după zbor, întrucât temperatura poate fi prea ridicată. Așteptați până ajunge la temperatura camerei înainte de a o încărca din nou.
- Încărcătorul oprește încărcarea bateriei dacă temperatura elementelor bateriei nu se află în intervalul de funcționare, cuprins între 5 °C și 40 °C (41 °F și 104 °F). Intervalul ideal al temperaturii de încărcare este cuprins între 22 °C și 28 °C (71,6 °F și 82,4 °F).
- Portul de încărcare a bateriei (nu este inclus) poate încărca până la trei baterii. Accesați magazinul online DJI pentru mai multe informații.
- Încărcați complet bateria cel puțin o dată la trei luni, pentru a menține bateria în stare bună.
- DJI nu își asumă nicio responsabilitate pentru deteriorările provocate de încărcătoarele terță parte.



- Vă recomandăm să descărcați bateriile inteligente de zbor până la 30% sau un procent mai mic la transportare. Puteți să faceți acest lucru zburând drona în spații exterioare până când nivelul bateriei este mai mic de 30%.

Tabelul de mai jos afișează nivelul bateriei în timpul încărcării.

LED1	LED2	LED3	LED4	Nivelul bateriei
☀	☀	○	○	0% < Nivelul bateriei ≤ 50%
☀	☀	☀	○	50% < Nivelul bateriei ≤ 75%
☀	☀	☀	☀	75% < Nivelul bateriei < 100%
○	○	○	○	Încărcată complet

Mecanisme de protecție a bateriei

Indicatorul LED al bateriei poate afișa indicații privind protecția bateriei, declanșate de condiții neobișnuite de încărcare.

Mecanisme de protecție a bateriei					
LED1	LED2	LED3	LED4	Model care clipește	Stare
○	☀	○	○	LED2 clipește de două ori pe secundă	Supracurent detectat
○	☀	○	○	LED2 clipește de trei ori pe secundă	Scurtcircuit detectat
○	○	☀	○	LED3 clipește de două ori pe secundă	Supraîncărcare detectată
○	○	☀	○	LED3 clipește de trei ori pe secundă	Încărcător cu supratensiune detectat
○	○	○	☀	LED4 clipește de două ori pe secundă	Temperatura de încărcare este prea scăzută
○	○	○	☀	LED4 clipește de trei ori pe secundă	Temperatura de încărcare este prea ridicată

Dacă mecanismele de protecție a bateriei se activează, pentru a relua încărcarea trebuie să scoateți bateria din încărcător și să o introduceți din nou. Dacă temperatura de încărcare este neobișnuită, așteptați ca aceasta să revină la normal, iar bateria își va relua automat încărcarea, fără a fi necesară scoaterea și introducerea încărcătorului.

Introducerea bateriei inteligente de zbor

Introduceți bateria inteligentă de zbor în compartimentul pentru baterie al dronei. Asigurați-vă că este montată în siguranță și că sunt fixate cataramele bateriei.

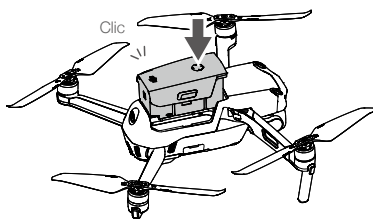

Îndepărtarea bateriei inteligente de zbor

Apăsați cataramele bateriei pe ambele părți ale bateriei inteligente de zbor pentru a îndepărta bateriile din compartiment.



- NU scoateți bateria când drona pornește.
- Asigurați-vă că bateria este fixată bine.

Gimbalul și camera

Prezentarea gimbalului

Gimbalul în 3 axe al DJI Air 2S oferă stabilizare pentru cameră, permițându-vă să realizați fotografii și videoclipuri clare și stabile. Intervalul de control al înclinării este cuprins între -90° și $+24^\circ$. Intervalul implicit de control al înclinării este cuprins între -90° și 0° , iar intervalul de înclinare poate fi extins la $-90^\circ - +24^\circ$ activând „Allow Upward Gimbal Rotation” (Permitere rotație în sus a gimbalului) în DJI Fly.

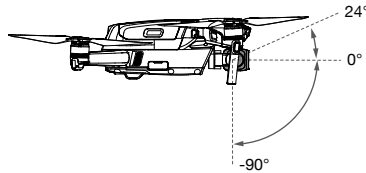

Utilizați roțița gimbalului de pe telecomandă pentru a controla gradul de înclinare a camerei. Alternativ, accesați ecranul de vizualizare al camerei în DJI Fly. Apăsăți pe ecran până când apare o bară de ajustare și trageți în sus și în jos pentru a controla gradul de înclinare a camerei.

Moduri de funcționare a gimbalului

Sunt disponibile două moduri de funcționare a gimbalului. Comutați între modurile de funcționare în DJI Fly.

Modul Follow: Unghiul dintre orientarea gimbalului și partea din față a dronei rămâne în permanență constant.

Modul FPV: Gimbalul se sincronizează cu mișcarea dronei pentru a oferi o experiență personală de zbor.



- Nu atingeți sau loviți gimbalul când drona este pornită. Pentru a proteja gimbalul în timpul decolării, decolați de pe un teren deschis și plat.
- Elementele de precizie ale gimbalului se pot deteriora în urma unei coliziuni sau impact, ceea ce ar putea duce la funcționarea neobișnuită a gimbalului.
- Evitați depunerea de praf sau nisip pe gimbal, în special în motoarele acestuia.
- Motorul unui gimbal poate intra în modul de protecție în următoarele situații:
 - a. Drona se află pe un teren denivelat sau gimbalul este obstrucționat.
 - b. Asupra gimbalului se exercită o forță exterioară excesivă, precum în timpul unei coliziuni.
- NU aplicați o forță exterioară asupra gimbalului după pornirea acestuia. NU adăugați încărcături suplimentare pe gimbal, întrucât acest lucru poate duce la funcționarea neobișnuită a gimbalului sau chiar la deteriorarea permanentă a motorului.
- Asigurați-vă că îndepărtați protecția gimbalului înainte de a porni drona. De asemenea, asigurați-vă și că montați protecția gimbalului când drona nu este în uz.
- Zborul prin ceață deasă sau printre nori poate crea condens, ceea ce ar putea duce la defecțiuni temporare. Gimbalul își recapătă complet funcționalitatea după ce este uscat.

Prezentarea camerei

DJI Air 2S utilizează o cameră cu senzor CMOS de 1 inch, care poate captura videoclipuri 5,4K la 30 cps, 4K la 60 cps și 1080p la 120 cps și fotografii de 20 MP. De asemenea, acceptă moduri de fotografiere precum SmartPhoto, Slow Motion, MasterShots, QuickShots, Hyperlapse și Panorama. Apertura camerei este f2.8 și poate realiza fotografii începând de la o distanță de 0,6 m și până la infinit.



- Asigurați-vă că temperatura și gradul de umiditate sunt adecvate pentru cameră în timpul utilizării și depozitării.
 - Curățați obiectivul cu o soluție de curățare pentru obiectiv pentru a evita deteriorarea.
 - NU blocați orificiile de ventilație ale camerei, întrucât căldura generată ar putea duce la deteriorarea dispozitivului și rănirea utilizatorului.
-

Stocarea fotografiilor și videoclipurilor

DJI Air 2S acceptă utilizarea unui card microSD pentru a stoca fotografiile și videoclipurile. Este necesar un card microSD de rating UHS-I Speed Grade 3 datorită vitezei de citire și scriere rapide necesare pentru date video de înaltă rezoluție. Consultați secțiunea Specificații pentru mai multe informații despre cardurile microSD recomandate.



- Nu scoateți cardul microSD din dronă când aceasta este pornită. În caz contrar, cardul microSD poate fi deteriorat.
 - Pentru a asigura stabilitatea sistemului camerei, înregistrarea unui videoclip este limitată la 30 de minute.
 - Verificați setările camerei înainte de utilizare pentru a vă asigura că sunt configurate astfel încât să ofere performanțele dorite.
 - Înainte de a realiza fotografii sau videoclipuri importante, realizați câteva fotografii de test pentru a verifica funcționarea corectă a camerei.
 - Fotografiile sau videoclipurile nu pot fi transmise sau copiate din spațiul de stocare al camerei dacă drona este oprită.
 - Asigurați-vă că opriți drona în mod corect. În caz contrar, parametrii camerei nu vor fi salvați și toate videoclipurile înregistrate pot fi deteriorate. DJI nu este responsabilă pentru nicio defecțiune a unei imagini sau a unui videoclip care urmează a fi înregistrat sau care a fost înregistrat, într-un mod în care nu poate fi citit de dispozitive.
-

Telecomanda

Această secțiune descrie funcțiile telecomenzii și include instrucțiuni pentru controlul dronei și al camerei.

Telecomanda

Prezentarea telecomenzii

În telecomandă există integrată o tehnologie de transmisie pe scară extinsă de la DJI, OcuSync 2.0, care oferă un interval de transmisie de 12 km și afișează videoclipul filmat de dronă în DJI Fly pe un dispozitiv mobil la o rezoluție de până la 1080p. Drona și camera sunt ușor de controlat utilizând butoanele de la bord, iar manetele de comandă detașabile ușurează depozitarea telecomenzii.

Într-o zonă deschisă fără interferențe electromagnetice, drona folosește O3, iar telecomanda folosește OcuSync 2.0 pentru a transmite fără probleme legăturile video la o rezoluție de până la 1080p, indiferent de modul în care se modifică orientarea de zbor. Telecomanda funcționează atât la 2,4 GHz, cât și la 5,8 GHz, selectând automat canalul cu cea mai bună transmisie. Sistemul de transmisie reduce latența la 120 – 130 ms, îmbunătățind performanța camerei prin algoritmul său de decodare video și prin conexiunea fără fir.

Camera încorporată are o capacitate de 5200 mAh și o durată maximă de funcționare de șase ore. Telecomanda încarcă dispozitivul mobil cu o capacitate de încărcare de 500 mA la 5 V. Telecomanda încarcă în mod automat dispozitivele Android. Pentru dispozitivele iOS, mai întâi asigurați-vă că procesul de încărcare este activat în DJI Fly. În mod implicit, încărcarea pentru dispozitivele iOS este dezactivată și trebuie activată de fiecare dată când telecomanda este pornită.



- Reguli privind conformitatea: Telecomanda respectă reglementările locale.
- Modul manetei de comandă: Modul manetei de comandă stabilește funcția fiecărei mișcări a manetei de comandă. Sunt disponibile trei moduri pre-programate (Mode 1, Mode 2 și Mode 3) și pot fi configurate moduri personalizate în DJI Fly. Modul implicit este Mode 2.

Utilizarea telecomenzii

Pornirea / oprirea

Apăsați o dată butonul de alimentare pentru a verifica nivelul actual al bateriei. Apăsați o dată, apoi apăsați lung pentru a porni sau opri telecomanda. Dacă nivelul bateriei este prea redus, reîncărcați înainte de utilizare.

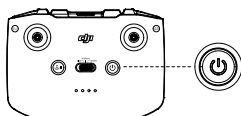

Încărcarea bateriei

Utilizați un cablu USB-C pentru a conecta un încărcător de alimentare c.a. la portul USB-C al telecomenzii. Încărcarea completă a telecomenzii durează aproximativ patru ore.

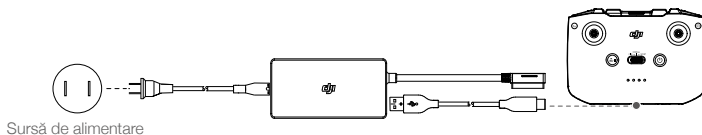

Controlarea gimbalului și a camerei

1. Obturator/Buton de înregistrare: Apăsați o dată pentru a face o fotografie sau pentru a porni sau opri înregistrarea.
2. Comutarea între modulele Photo / Video: Apăsați o dată pentru a comuta între modul photo și video.
3. Rotița gimbalului: Utilizați pentru a controla gradul de înclinare al gimbalului.
4. Apăsați lung butonul care poate fi personalizat pentru a putea utiliza rotița gimbalului ca să ajustați focalizarea în modul video.

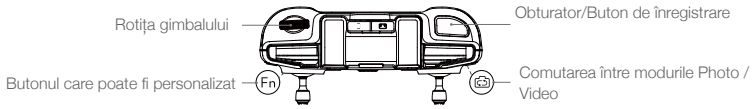

Controlarea dronei

Manetele de comandă controlează orientarea dronei (răsucirea), mișcarea înainte / înapoi (înclinarea), altitudinea (acelerația) și mișcarea stânga/dreapta (ruliul). Modul manetei de comandă stabilește funcția fiecărei mișcări a manetei de comandă. Sunt disponibile trei moduri pre-programate (Mode 1, Mode 2 și Mode 3) și pot fi configurate moduri personalizate în DJI Fly. Modul implicit este Mode 2.

Mode 1

Manetă stânga

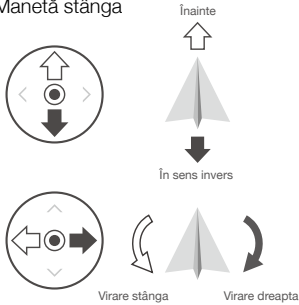

Manetă dreapta

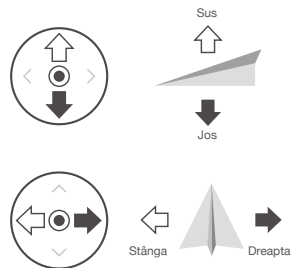

Mod 2

Manetă stânga

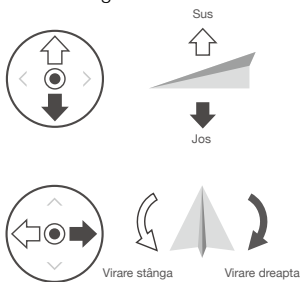

Manetă dreapta

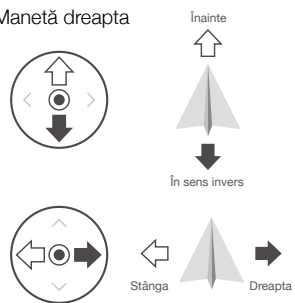





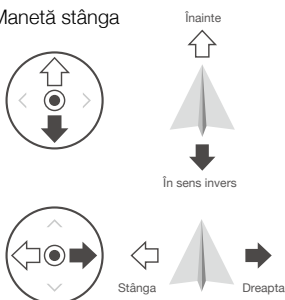

Mod 3

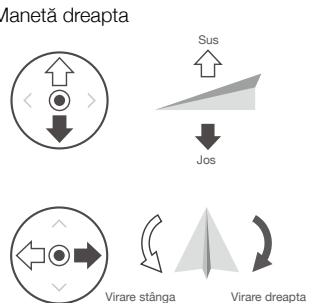
Manetă stânga

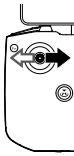
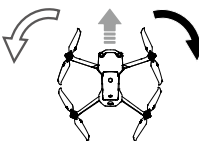

Manetă dreapta

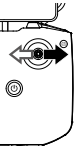

Telecomanda (Mode 2)	Drona (← Indică direcția părții frontale)	Observații
		Mișcarea manetei din stânga în sus sau în jos modifică altitudinea dronei. Împingeți maneta în sus pentru a urca și în jos pentru a coborî. Cu cât maneta este împinsă mai departe față de poziția centrală, cu atât mai repede drona își va schimba altitudinea. Împingeți maneta cu grijă pentru a preveni schimbările bruște și neașteptate în altitudine.
		Mișcarea manetei din stânga în partea stângă sau dreaptă controlează orientarea dronei. Împingeți maneta în stânga pentru a roti drona în sensul invers acelor de ceasornic și în dreapta pentru a roti drona în sensul acelor de ceasornic. Cu cât maneta este împinsă mai departe față de poziția centrală, cu atât mai repede drona se va roti.
		Mișcarea manetei din dreapta în sus sau în jos modifică direcția dronei. Împingeți maneta în sus pentru a zbura înainte și în jos pentru a zbura înapoi. Cu cât maneta este împinsă mai departe față de poziția centrală, cu atât mai repede drona se va deplasa.
		Mișcarea manetei din dreapta în partea stângă sau dreaptă modifică gradul de rotire a dronei. Împingeți maneta în stânga pentru a zbura în stânga și în dreapta pentru a zbura în dreapta. Cu cât maneta este împinsă mai departe față de poziția centrală, cu atât mai repede drona se va deplasa.

Comutatorul pentru modul de zbor

Mutați comutatorul pentru a selecta modul de zbor.

Poziție	Modul de zbor:
Sport	Modul Sport
Normal	Modul Normal
Cine	Modul Cine

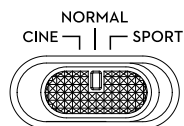

Butonul Flight Pause / RTH (Întrerupere zbor / RTH)

Apăsați o dată pentru ca drona să frâneze și să planeze. Dacă drona este în modul MasterShots, QuickShots, modul de revenire inteligentă sau modul de aterizare automată, apăsați o dată pentru a ieși din mod și apoi frânați.

Pentru a porni RTH, apăsați lung butonul RTH până când telecomanda emite un semnal sonor. Apăsați din nou acest buton pentru a anula RTH și a redobândi controlul dronei. Consultați secțiunea Revenire la punctul de plecare pentru mai multe informații despre RTH.

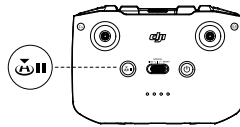

Butonul care poate fi personalizat

Accesați System Settings (Setările sistemului) în DJI Fly și selectați Control (Unitatea de comandă) pentru a personaliza funcția acestui buton. Funcțiile includ recentrarea gimbalului, schimbarea LED-ului auxiliar și comutarea între vizualizarea live și hartă.

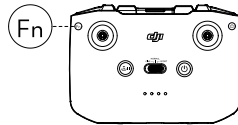

Alertă privind telecomanda

Telecomanda emite un sunet de alarmă în timpul revenirii sau când nivelul bateriei este redus (de la 6% până la 15%). Alerta pentru nivelul redus al bateriei poate fi anulată atingând butonul de alimentare. Totuși, alerta pentru nivelul extrem de redus al bateriei (mai puțin de 5%) nu poate fi anulată.

Zona optimă de transmisie

Cel mai fiabil semnal dintre dronă și telecomandă se obține atunci când poziția antenelor în raport cu drona este conform reprezentării de mai jos.

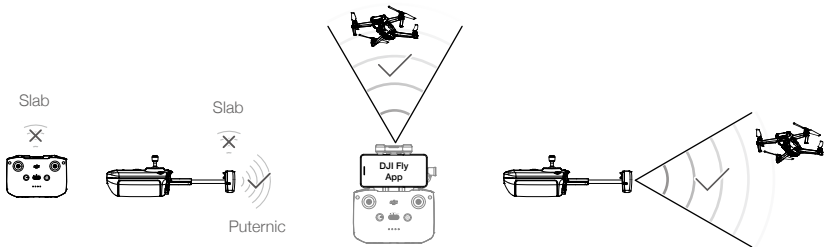

Zona optimă de transmisie

Conectarea telecomenzii

Drona și telecomanda trebuie să fie conectate înainte de utilizare. Uurmați pașii de mai jos pentru a conecta o telecomandă nouă:

1. Porniți telecomanda și drona.
2. Deschideți aplicația DJI Fly.
3. În ecranul de vizualizare al camerei, atingeți ●● și selectați Control and Connect to Aircraft (Link) (Control și conectare la dronă).
4. Apăsăți lung butonul de alimentare al dronei timp de cel puțin patru secunde. Drona emite un singur semnal sonor pentru a indica că este gata de conectare. Drona emite două semnale sonore pentru a indica finalizarea procesului de conectare. LED-urile pentru indicarea nivelului bateriei ale telecomenzii vor clipi constant.



- Asigurați-vă că telecomanda se află la o distanță de 0,5 m de dronă în timpul procesului de conectare.
- Telecomanda se va deconecta în mod automat de la dronă dacă o nouă telecomandă este conectată la aceeași dronă.



- Încărcați complet telecomanda înainte de fiecare zbor. Telecomanda emite un sunet de alarmă când nivelul bateriei este redus.
 - Dacă telecomanda este pornită și este inactivă timp de cinci minute, va porni un sunet de alarmă. După șase minute, drona va porni automat. Mișcați manetele de comandă sau apăsați orice buton pentru a anula alarma.
 - Ajustați suportul pentru dispozitivul mobil pentru a vă asigura că dispozitivul mobil este fixat.
 - Încărcați complet bateria cel puțin o dată la trei luni pentru a menține bateria în stare bună.
-

Aplicația DJI Fly

Această secțiune prezintă principalele funcții ale aplicației DJI Fly.

Aplicația DJI Fly

Acasă

Deschideți DJI Fly și accesați ecranul principal.

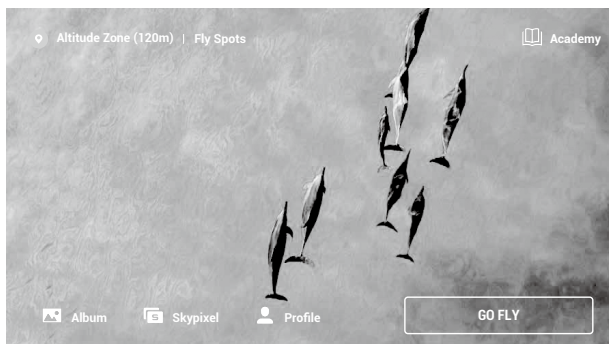

Fly Spots (Locuri pentru zbor)

Vizualizați sau partajați zborurile adecvate din apropiere și locații de înregistrare, aflați mai multe despre zonele GEO și previzualizați fotografiile aeriene cu diverse locații realizate de alți utilizatori.

Academy (Academia)

Atingeți pictograma din colțul din dreapta sus pentru a accesa Academy (Academia). Aici puteți găsi tutoriale de produse, sfaturi pentru zbor, instrucțiuni de siguranță pentru zbor și manualul de utilizare.

Album

Puteți vizualiza fotografiile și videoclipurile din DJI Fly și din dispozitivul mobil. Pentru creare sunt disponibile opțiunile Templates (Șabloane) și Pro (Profesionist). Templates oferă o funcție de editare automată pentru înregistrările importate. Pro vă permite să editați manual înregistrările.

SkyPixel

Acesați SkyPixel pentru a vizualiza videoclipuri și fotografii distribuite de utilizatori.

Profile (Profil)

Vizualizați informațiile despre cont, înregistrările de zbor, forumul DJI, magazinul online, funcția Find My Drone (Găsește-mi drona) și alte setări.

Ecranul de vizualizare al camerei

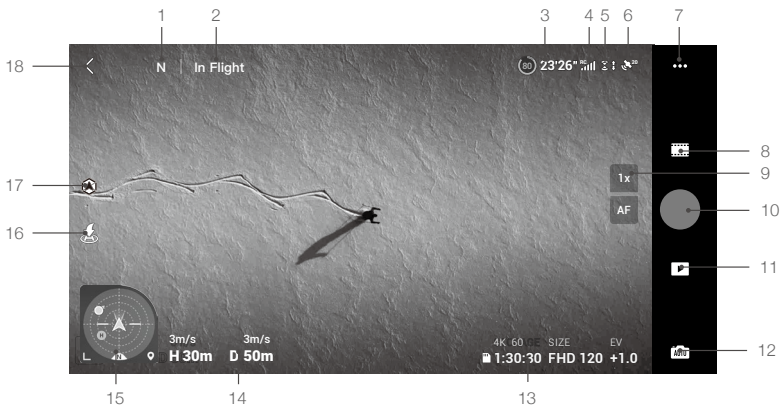

1. Modul de zbor:

N : Afișează modul actual de zbor.

2. Bara de stare a sistemului

In Flight (În zbor): Indică starea de zbor a dronei și afișează diverse mesaje de avertizare.

3. Informații despre baterie

(80) 24'26": Afișează nivelul actual al bateriei și durata rămasă de zbor. Atingeți pentru a vedea mai multe informații despre baterie.

4. Puterea semnalului de transmisie video

BC **||||**: Afișează puterea semnalului de transmisie video între dronă și telecomandă.

5. Starea sistemelor vizuale

⚡ ↓: Partea din stânga a pictogramei indică starea sistemelor vizuale pentru direcția înainte și înapoi, iar partea din dreapta a pictogramei indică starea sistemelor vizuale pentru pante ascendente și descendente. Pictograma este albă când sistemul vizual funcționează corespunzător și roșu când sistemul vizual nu este disponibil.

6. Stare GNSS

📶²⁰: Afișează puterea actuală a semnalului GNSS. Atingeți pentru a verifica starea semnalului GNSS. Punctul de plecare poate fi actualizat atunci când pictograma este albă, ceea ce indică faptul că semnalul GNSS este puternic.

7. Setările sistemului

⋮: Atingeți pentru a vedea informații despre siguranță, control și transmisie.

Siguranță

Asistența în timpul zborului: Pictograma apare în vizualizarea camerei după ce setați Obstacle Avoidance (Evitarea obstacolelor) la Bypass (Ocolire) sau Break (Frânare). Drona nu poate să detecteze obstacole când funcția Obstacle Avoidance (Evitarea obstacolelor) este dezactivată. Drona nu poate zbura la stânga sau la dreapta dacă opțiunea Sideways Flight (Zbor lateral) este dezactivată.

Protecția în timpul zborului: Atingeți pentru a seta altitudinea maximă, distanța maximă, altitudinea automată RTH și pentru a actualiza punctul de plecare.

Senzori: Atingeți pentru a vedea starea IMU și a busolei și pentru a începe calibrarea, dacă este cazul. Utilizatorii pot să verifice și lumina inferioară auxiliară și să deblocheze setările pentru zona GEO.

Bateria: Atingeți pentru a vizualiza informațiile despre baterie, cum ar fi starea elementelor bateriei, numărul de serie, numărul de încărcări și data de producție.

LED auxiliar: Atingeți pentru a seta LED-ul auxiliar la automat, pornit sau oprit.

Deblocare zonă GEO: Atingeți pentru a vizualiza informațiile despre deblocarea zonelor GEO.

Funcția Find My Drone (Găsește-mi drona) vă ajută să găsiți locația dronei.

Setările avansate de siguranță includ setările de comportament ale dronei când semnalul telecomenzii este pierdut, când elicele nu pot fi oprite în timpul zborului și când AirSense este activat.

Comportamentul dronei atunci când semnalul telecomenzii este pierdut poate fi setat la Return to Home (Revenire la punctul de plecare), Descend (Coborâre) și Hover (Planare).

„Emergency Only” (Doar în caz de urgență) indică faptul că motoarele pot fi oprite în mijlocul zborului numai într-o situație de urgență, cum ar fi în caz de coliziune, de blocare a unui motor, atunci când drona se învârtă în aer sau când drona nu poate fi controlată și urcă sau coboară foarte repede. „Anytime” (Oricând) indică faptul că motoarele pot fi oprite oricând în mijlocul zborului, după ce utilizatorul folosește o combinație de comenzi (CSC). Oprirea motoarelor în mijlocul zborului va duce la prăbușirea dronei.

În DJI Fly, va apărea o alertă atunci când se detectează o aeronavă cu echipaj, dacă AirSense este activat. Sistemul AirSense nu poate fi utilizat în modul ActiveTrack sau când înregistrați la 4K 30 cps. Citiți clauza de declinare a responsabilității în mesajul DJI Fly înainte de a utiliza AirSense.

Unitatea de comandă

Setările dronei: Setările unităților.

Setările gimbalului: Atingeți pentru a configura modul gimbalului, a accesa setările avansate, a permite rotirea gimbalului și a efectua calibrarea gimbalului.

Setările telecomenzii: Atingeți pentru a seta funcția butonului care poate fi personalizat, a calibra telecomanda, a activa încărcarea telefonului pentru dispozitivul iOS conectat și pentru a comuta între modulele manetei. Asigurați-vă că înțelegeți cum funcționează modul unui manete înainte de schimbarea modului.

Tutorial de zbor pentru începători: Vizionați tutorialul de zbor.

Conectarea la dronă: Atingeți pentru a începe procesul de conectare când drona nu este conectată la telecomandă.

Camera

Setările parametrilor camerei: Afișează diferite setări, în funcție de modul de capturare a imaginii.

Modurile de capturare a imaginilor	Setări
Photo	Formatul fotografiilor, dimensiunea și efectul anti-pâlpăire
Video	Formatul videoclipurilor, formatul de codificare, efectul anti-pâlpăire și subtitrările videoclipurilor
MasterShots	Formatul videoclipurilor, formatul de codificare, prioritatea de înregistrare, efectul anti-pâlpăire și subtitrările videoclipurilor
QuickShots	Formatul videoclipurilor, formatul de codificare, culoarea, efectul anti-pâlpăire și subtitrările videoclipurilor
Hyperlapse	Formatul videoclipurilor, tipul fotografiilor, efectul anti-pâlpăire și cadrul de capturare a imaginii
Pano	Tip foto și efect anti-pâlpăire

Setările generale: Atingeți pentru a vizualiza și seta histograma, avertismentul privind supraexpunerea, grila, nivelurile de vârf, balansul de alb, fotografiile HD sincronizate automat și memoria cache când înregistrați.

Locația de stocare: Înregistrările pot fi stocate în dronă sau pe un card microSD. Stocarea internă și cardurile microSD pot fi formate. Pot fi ajustate și setările maxime de capacitate pentru memoria video cache și setările de resetare a camerei.

Transmisie

Definiția, frecvența și setările modului pentru canal.

Despre

Vizualizați informațiile despre dispozitiv, informațiile firmware, versiunea aplicației, versiunea bateriei și multe altele.

8. Modulurile de capturare a imaginilor

Photo: Single, SmartPhoto, AEB, Burst și Timed Shot. SmartPhoto integrează recunoașterea scenei, Hyperlight și HDR într-un singur mod pentru rezultate optime. Hyperlight optimizează fotografiile realizate noaptea sau în situații cu lumină slabă, în timp ce recunoașterea scenei optimizează diferiți parametri ai camerei pentru scene care prezintă apusuri, cer albastru, iarbă, zăpadă și copaci verzi. HDR utilizează un algoritm de expansiune dinamică adaptivă care determină parametrii optimi pentru a selecta cea mai bună imagine din mai multe straturi.

Video: Normal (5.4K la 24/25/30 cps, 4K la 24/25/30/48/50/60 cps, 2.7K la 24/25/30/48/50/60 cps, 1080p la 24/25/30/48/50/60/120 cps), Slow Motion (1080p la 120 cps).

MasterShots: Selectați un subiect. Drona va înregistra în timp ce execută diferite manevre într-o secvență și păstrând subiectul în centrul cadrului. Ulterior va fi generat un scurt videoclip cinematografic.

QuickShots: Selectați dintre Dronie, Circle, Helix, Rocket, Boomerang și Asteroid.

Hyperlapse: Selectați dintre Free, Circle, Course Lock și Waypoints.

Pano: Selectați dintre Sphere, 180°, Wide Angle și Vertical. Drona realizează automat câteva fotografii în funcție de tipul de Pano selectat și generează o imagine panoramică.

9. Butonul Zoom/Focus

1x : Zoom-ul poate fi utilizat în modul video. Pictograma prezintă raportul de zoom. Apăsați sau țineți apăsată pictograma pentru a regla raportul de zoom.

AF / MF : Apăsați sau țineți apăsată pictograma de focalizare pentru a comuta între modulurile de focalizare.

10. Obturator/Buton de înregistrare

● : atingeți pentru a face o fotografie sau pentru a porni sau opri înregistrarea.

11. Redarea

▶ : Atingeți pentru a intra în modul redare și a previzualiza fotografii și videoclipuri imediat ce sunt capturate.

12. Comutare între modulurile camerei

AUTO : Selectați dintre modul Auto și Pro când vă aflați în modul de fotografiere. În diferite moduri pot fi setați diferiți parametri.

13. Informații despre cardul microSD

4K 30
1:30:26 : Afișează numărul rămas de fotografii sau durata de înregistrare video rămasă pentru cardul microSD actual. Atingeți pentru a vedea capacitatea disponibilă a cardului microSD.

14. Telemetria zborului



D 50m H 30m 3m/s 3m/s : Afișează distanță dintre dronă și punctul de plecare, înălțimea de la punctul de plecare, viteza orizontală și cea verticală a dronei.

15. Indicator pentru altitudine

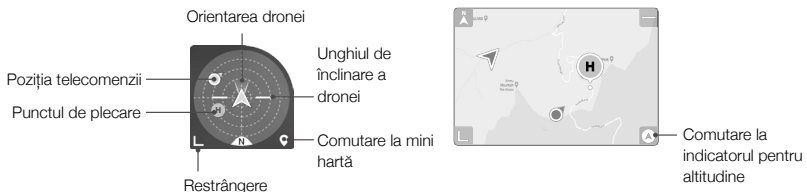
Afișează informații precum orientarea și unghiul de înclinare a dronei, poziția telecomenzii și poziția punctului de plecare.



16. Decolarea / aterizarea automată / RTH

 /  : Atingeți pictograma. Când apare solicitarea, apăsați lung butonul pentru a iniția decolarea sau aterizarea automată.

 : Atingeți pentru a iniția revenirea inteligentă, iar drona va reveni la ultimul punct de plecare înregistrat.

17. Stare APAS

 : Afișează starea APAS actuală.

18. Înapoi

 : Atingeți pentru a reveni la ecranul principal.

Trageți un chenar în jurul unui subiect, în ecranul de vizualizare al camerei, pentru a activa FocusTrack. Atingeți lung pe ecran pentru ca bara de ajustare a gîmbalului să ajusteze unghiul acestuia.

Atingeți ecranul pentru a activa focalizarea sau măsurarea punctelor. Focalizarea sau măsurarea punctelor va fi afișată diferit în funcție de modul de focalizare, de modul de expunere și modul de măsurare a punctelor. După utilizarea măsurării punctelor, țineți apăsat pe ecran pentru a bloca expunerea. Pentru a debloca expunerea, țineți apăsat din nou pe ecran.



- Asigurați-vă că încărcăți complet dispozitivul mobil înainte de a deschide aplicația DJI Fly.
- Datele mobile sunt necesare când utilizați DJI Fly. Contactați operatorul de servicii wireless cu privire la costurile datelor.
- Dacă utilizați un telefon mobil ca dispozitivul afișat, NU acceptați apeluri telefonice și nu utilizați funcțiile de trimitere de mesaje în timpul zborului.
- Citiți cu atenție toate sfaturile pentru siguranță, mesajele de avertizare și clauzele de declinare a responsabilității. Familiarizați-vă cu reglementările conexe din zona dvs. Vă revine întreaga responsabilitate pentru cunoașterea reglementărilor relevante și efectuarea de zboruri într-un mod în care să respectați regulile.
 - a. Citiți și înțelegeți mesajele de avertizare înainte de utilizarea funcțiilor de decolare și aterizare automată.
 - b. Citiți și înțelegeți mesajele de avertizare și clauza de declinare a responsabilității înainte de a seta o altitudine mai mare decât limita implicită.
 - c. Citiți și înțelegeți mesajele de avertizare și clauza de declinare a responsabilității înainte de a comuta între modulele de zbor.
 - d. Citiți și înțelegeți mesajele de avertizare și instrucțiunile privind clauza de declinare a responsabilității din zonele GEO sau din apropierea acestora.
 - e. Citiți și înțelegeți mesajele de avertizare înainte de utilizarea modulelor inteligente de zbor.
- Aterizați imediat drona într-o locație sigură, dacă vi se solicită acest lucru în aplicație.
- Examinați toate mesajele de avertizare din lista de verificare afișată în aplicație înainte de fiecare zbor.
- Utilizați tutorialul din aplicație pentru a vă dezvolta aptitudinile de zbor în cazul în care utilizați o dronă pentru prima dată sau dacă nu aveți suficientă experiență pentru a folosi drona cu încredere.
- Stocați în memoria cache datele cartografice ale zonei în care intenționați să efectuați zborul cu drona conectându-vă la internet înainte de fiecare zbor.
- Aplicația este concepută pentru a vă ajuta la operarea dronei. Luați propriile decizii și NU vă bazați pe aplicație să vă controleze drona. Utilizarea aplicației de către dvs. respectă Termenii și condițiile DJI Fly și Politica de confidențialitate DJI. Citiți-le cu atenție în aplicație.

Zborul

Această secțiune descrie recomandările pentru un zbor sigur și restricțiile de zbor.

Zborul

După finalizarea pregătirii dinaintea zborului, vă recomandăm să vă perfecționați aptitudinile de zbor și să exersați modul de zbor în siguranță. Asigurați-vă că toate zborurile se desfășoară într-o zonă deschisă. Controlați secțiunile Telecomanda și DJI Fly pentru informații despre utilizarea telecomenzii și aplicației pentru a controla drona.

Cerințele de zbor privind mediul

1. Nu utilizați drona în condiții meteorologice extreme, inclusiv în cazul în care viteza vântului depășește 10,7 m/s sau în caz de ninsoare, ploaie sau ceață.
2. Zburați aparatul numai în zone deschise. Clădirile înalte și structurile mari din metal pot influența precizia busolei de la bord și sistemul GNSS. Vă recomandăm să păstrați o distanță de cel puțin 5 m între dronă și structuri.
3. Evitați obstacolele, mulțimea, cablurile electrice de înaltă tensiune, copacii și corpurile de apă. Vă recomandăm să mențineți drona la o distanță de cel puțin 3 m deasupra apei.
4. Minimizați interferența evitând zonele cu niveluri ridicate de electromagnetism, cum ar fi locurile din apropierea cablurilor electrice, stațiile de bază, stațiile electrice și turnurile de transmisie.
5. Performanța dronei și a bateriei depind de factorii de mediu, cum ar fi densitatea și temperatura aerului. Aveți grijă când zburați la o înălțime de 5.000 m (10.464 ft) sau o înălțime mai mare deasupra nivelului mării, întrucât performanța bateriei și a dronei poate fi redusă.
6. Drona nu poate utiliza sistemul GNSS în regiunile polare. Utilizați sistemul vizual pentru pante descendente când în zburați aparatul în astfel de zone.
7. Dacă decolați de pe o suprafață aflată în mișcare, cum ar fi o barcă sau un vehicul aflat în mișcare, zburați cu atenție.

Limitele de zbor și zonele GEO

Operatorii de vehicule aeriene fără pilot (Unmanned aerial vehicle – UAV) trebuie să respecte reglementările organizațiilor autoreglementate, precum International Civil Aviation Organization (Organizația Internațională a Aviației Civile), Federal Aviation Administration (Administrația Federală a Aviației) și autorităților aeronautice locale. Din motive de siguranță, limitele de zbor sunt activate în mod implicit pentru a-i ajuta pe utilizatori să folosească drona în siguranță și în conformitate cu legea. Utilizatorii pot să seteze limite pentru înălțime și distanță.

Limitele de altitudine, limitele de distanță și zonele GEO funcționează simultan, pentru a asigura siguranța zborului când sistemul GNSS nu este disponibil. Când sistemul GNSS este indisponibil, numai altitudinea poate fi limitată.

Altitudinea de zbor și limitele de distanță

Altitudinea de zbor și limitele de distanță pot fi modificate în aplicația DJI Fly. În funcție de aceste setări, drona va zbura într-un model de cilindru restricționat, conform imaginii de mai jos:

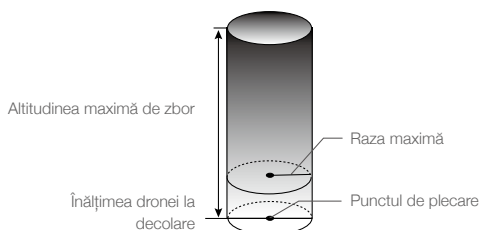

Când sistemul GNSS este disponibil

	Limitele de zbor	Aplicația DJI Fly
Altitudinea maximă	Altitudinea maximă a dronei nu poate să depășească valoarea specificată	Avertisment: Limita de înălțime a fost atinsă
Raza maximă	Distanța de zbor trebuie să se încadreze în valoarea maximă a razei	Avertisment: Limita de distanță a fost atinsă

Numai sistemul vizual pentru pante descendente este disponibil

	Limitele de zbor	Aplicația DJI Fly
Altitudinea maximă	Înălțimea este restricționată la 30 m când semnalul GNSS este slab. Înălțimea este restricționată la 3 m atunci când semnalul GNSS este slab și condițiile de lumină nu sunt suficiente.	Avertisment: Limita de înălțime a fost atinsă.
Raza maximă	Restricțiunile privind raza sunt dezactivate și nu pot fi primite avertizări în aplicație.	



- Limita de altitudine când semnalul GNSS este slab nu va fi restricționată dacă a existat un semnal GNSS puternic atunci când drona a fost pornită.
- Dacă drona atinge o limită, puteți în continuare să controlați drona, dar nu puteți să continuați zborul acesteia. În cazul în care drona iese din raza maximă, va zbura în mod automat înapoi în raza de acoperire când semnalul GNSS este puternic.
- Din motive de siguranță, nu zburați în apropierea aeroporturilor, autostrăzilor, stațiilor de cale ferată, liniilor de cale ferată, centrelor orașelor sau a altor zone sensibile. Efectuați zbururi ale dronei numai în câmpul dvs. vizual.

Zone GEO

Toate zonele GEO sunt listate pe site-ul oficial DJI la <http://www.dji.com/flysafe>. Zonele GEO sunt împărțite în diferite categorii și includ locații precum aeroporturi, terenuri speciale pentru decolare, unde aeronavele cu echipaj zboară la altitudini scăzute, frontiere între țări și locații sensibile, cum ar fi centrale nucleare.

Veți vedea instrucțiuni în aplicația DJI Fly privind zborul în zonele GEO.

Lista de verificare înainte de zbor

1. Asigurați-vă că telecomanda, dispozitivul mobil și bateriile inteligente de zbor sunt complet încărcate.
2. Asigurați-vă că bateria inteligentă de zbor și elicele sunt montate în siguranță.
3. Asigurați-vă că brațele dronei sunt desfăcute.
4. Asigurați-vă că gimbalul și camera funcționează corespunzător.
5. Asigurați-vă că nu există obiecte care blochează motoarele și că aceasta funcționează corespunzător.
6. Asigurați-vă că aplicația DJI Fly este conectată la dronă.
7. Asigurați-vă că obiectivul camerei și senzorii sistemului vizual sunt curate.
8. Utilizați numai piese DJI originale sau piese autorizate de DJI. Piese neautorizate sau piese de la producători care nu sunt autorizați de DJI pot provoca defecțiuni ale sistemului și pot compromite condițiile de siguranță.

Decolarea / aterizarea automată



Decolarea automată

Utilizați funcția de decolare automată când indicatorul de stare al dronei clipește verde.

1. Deschideți DJI Fly și accesați ecranul de vizualizare al camerei.
2. Parcurgeți toți pașii din lista de verificare înainte de zbor.
3. Atingeți . În cazul în care condițiile de decolare sunt sigure, apăsați lung butonul pentru a confirma.
4. Drona va decola și va plana la 1,2 m deasupra solului.

Aterizarea automată

Utilizarea aterizării automate:

1. Atingeți . În cazul în care condițiile de aterizare sunt sigure, apăsați lung butonul pentru a confirma.
2. Puteți anula aterizarea automată atingând .
3. Dacă sistemul vizual funcționează corespunzător, protecția la aterizare va fi activată.
4. Motoarele se opresc după aterizare.

Pornirea / oprirea motoarelor

Pornirea motoarelor

Pentru a porni motoarele, se utilizează o combinație de comenzi (CSC). Împingeți ambele manete spre colțurile interioare sau cele exterioare din partea de jos pentru a porni motoarele. După ce motoarele au început să se învârtă, eliberați simultan ambele manete.



Oprirea motoarelor

Există două metode de a opri motoarele.

1. Metoda 1: Când drona a aterizat, apăsați lung maneta stângă în jos. Motoarele se vor opri după trei secunde.
2. Metoda 2: Când drona a aterizat, împingeți în jos maneta stângă și folosiți aceeași combinație de comenzi (CSC) care a fost utilizată la pornirea motoarelor. Motoarele se vor opri imediat. Eliberați ambele manete după oprirea motoarelor.

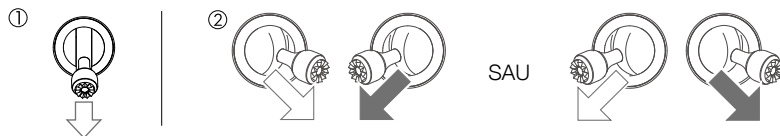

Metoda 1

Metoda 2

Oprirea motoarelor în mijlocul zborului

Oprirea motoarelor în mijlocul zborului va duce la prăbușirea dronei. Motoarele trebuie oprite în mijlocul zborului numai într-o situație de urgență, cum ar fi în caz de coliziune sau atunci când drona nu poate fi controlată și urcă sau coboară foarte repede ori se învârtă în aer sau dacă un motor s-a blocat. Pentru a opri motoarele în mijlocul zborului folosiți aceeași combinație de comenzi (CSC) utilizată pentru a porni motoarele. Setarea implicită poate fi schimbată în aplicația DJI Fly.

Test de zbor

Procedurile de decolare / aterizare

1. Plasați drona într-o zonă deschisă și plată, cu indicatorul de stare al dronei îndreptat către dvs.
2. Porniți drona și telecomanda.
3. Deschideți DJI Fly și accesați ecranul de vizualizare al camerei.
4. Așteptați până când indicatorii de stare ai dronei clipesc verde, ceea ce indică faptul că punctul de plecare a fost înregistrat și că drona este pregătită pentru zbor.
5. Împingeți ușor maneta de accelerație pentru a decola sau utilizați funcția de decolare automată.
6. Trageți maneta de accelerație sau utilizați funcția de aterizare automată pentru a ateriza drona.
7. După aterizare, împingeți și mențineți apăsată maneta de accelerație în jos. Motoarele se opresc după trei secunde.
8. Opriți drona și telecomanda.

Sugestii și sfaturi pentru înregistrările video

1. Lista de verificare înainte de zbor este concepută pentru a vă ajuta să zburăți în siguranță și pentru a vă asigura că puteți să înregistrați videoclipuri în timpul zborului. Parcurgeți întreaga listă de verificare înainte de fiecare zbor.
2. Selectați modul dorit pentru folosirea gimbalului în aplicația DJI Fly.
3. Utilizați modul Normal sau Cine pentru a înregistra videoclipuri.
4. NU zburăți în condiții meteorologice nefavorabile, cum ar fi în ploaie sau când bate vântul.
5. Selectați setările camerei care corespund cel mai bine nevoilor dvs.
6. Efectuați teste de zbor pentru a stabili traseele de zbor și pentru a previzualiza locațiile.



- Asigurați-vă că amplasați drona pe o suprafață plană și stabilă înainte de decolare. NU decolați din palmă sau ținând drona cu mâna.



Este important să înțelegeți normele de siguranță de bază pentru siguranță dvs. și a celor din jur.

NU uitați să citiți **mențiunile legale și orientările privind siguranța.**

Anexă

Anexă

Specificații

Drona	
Greutate de decolare	595 g
Dimensiuni (L×l×Î)	Pliată: 180×97×77 mm Desfăcută: 183×253×77 mm
Distanța pe diagonală	302 mm
Viteza maximă de urcare	6 m/s (modul S) 6 m/s (modul N)
Viteza maximă de coborâre	6 m/s (modul S) 6 m/s (modul N)
Viteza maximă (aproape de nivelul mării, fără vânt)	19 m/s (modul S) 15 m/s (modul N) 5 m/s (modul C)
Plafonul maxim de funcționare deasupra nivelului mării	5.000 m
Durata maximă de zbor	31 min (măsurată în timpul unui zbor la 19,4 km/h, în condiții de vânt)
Durata maximă de planare (fără vânt)	30 min
Distanța maximă de zbor	18,5 km
Rezistența maximă a vitezei în condiții de vânt	10,7 m/s (scară de 5)
Unghiul maxim de înclinare	35° (modul S) Față: 30°, spate: 20°, stânga: 35°, dreapta: 35° (modul N)
Viteza unghiulară maximă	250°/s (modul S) 90°/s (modul N) 60°/s (modul C)
Temperatura de operare	de la 0 °C până la 40 °C (32 °F până la 104 °F)
GNSS	GPS+GLONASS+GALILEO
Frecvența de operare	2,400-2,4835 GHz, 5,725-5,850 GHz
Puterea emițătorului (EIRP)	2,400 – 2,4835 GHz < 30 dBm (FCC), < 20 dBm (CE/SRRC/MIC) 5,725 – 5,850 GHz: < 30 dBm (FCC), < 14 dBm (CE), < 29 dBm (SRRC)
Limitele de precizie a planării	Vertical: ±0,1 m (cu poziționarea vizuală), ±0,5 m (cu poziționarea GNSS) Orizontal: ±0,1 m (cu poziționarea vizuală), ±1,5 m (cu poziționarea GNSS)
Stocare internă	8 GB (7,2 GB de spațiu de stocare disponibil)
Gimbal	
Interval mecanic	Înclinare: de la -135° până la +45° Rotire: de la -45° până la +45° Răsucire: de la -100° până la +100°
Interval controlabil	Înclinare: de la -90° până la 0° (setare implicită), de la -90° până la +24° (setare extinsă)
Stabilizarea	Trei axe (înclinare, rotire, răsucire)
Viteza maximă de control (înclinare)	100°/s
Interval unghiular de vibrație	±0,01°

Sistemul de detectare	
Înainte	Intervalul de măsurare a preciziei: 0,38 – 23,8 m Viteza reală de detectare: ≤15 m/s FOV: 72° (orizontal), 58° (vertical)
În sens invers	Intervalul de măsurare a preciziei: 0,37 – 23,4 m Viteza reală de detectare: ≤12 m/s FOV: 57° (orizontal), 44° (vertical)
Pante ascendente	Intervalul de măsurare a preciziei: 0,34 – 28,6 m Viteza reală de detectare: ≤12 m/s FOV: 63° (orizontal), 78° (vertical)
Pante descendente	Intervalul de măsurare a senzorilor prin infraroșu: 0,1 - 8 m Intervalul de planare: 0,5 - 30 m Intervalul de planare a senzorului vizual: 0,5 - 60 m
Medii de funcționare	Suprafețe non-reflectorizante și vizibile, cu reflectivitatea >20%; Condiții de iluminare adecvată > 15 lux
Camera	
Senzor	CMOS de 1 inch Pixelii reali: 20 MP
Obiectiv	FOV: 88° Echivalent pentru format 35 mm: 22 mm Diafragmă: f/2.8 Interval de capturare a imaginii: de la 0,6 m până la ∞
ISO	Video: 100 – 3200 (Auto), 100 – 6400 (Manual) Video 10 biți: 100 – 800 (Auto), 100 – 1600 (Manual) Photo: 100 – 3200 (Auto), 100 – 12800 (Manual)
Viteza obturatorului electronic	1/8000 – 8 s
Dimensiunea maximă a imaginii	20 MP (5472×3648, 3:2; 5472×3078, 16:9)
Moduri de fotografiere statică	Single: 20 MP Burst: 20 MP Automatic Exposure Bracketing (AEB): 20 MP, 3/5 cadre cu increment de 0,7 EV Timed: 20 MP 2/3/5/7/10/15/20/30/60 secunde SmartPhoto: 20 MP Panoramă HDR: Vertical (3×1): aprox. 3328×8000 pixeli (l×l) Lățime (3×3): aprox. 8000×6144 pixeli (l×l) Panoramă la 180° (3×7): aprox. 8192×3500 pixeli (l×l) Sferă (3×8+1): aprox. 8192×4096 pixeli (l×l)
Rezoluție video	5.4K: 5472×3078 24/25/30 cps 4K Ultra HD: 3840×2160 24/25/30/48/50/60 cps 2.7K: 2688×1512 24/25/30/48/50/60 cps FHD: 1920×1080 24/25/30/48/50/60/120 cps
Rata maximă de transfer video	150 Mbps
Sistemul de fișiere acceptat	FAT32 exFAT (recomandat)
Formatul fotografiilor	JPEG/DNG (RAW)
Format video	MP4/MOV (H.264/MPEG-4 AVC, H.265/HEVC)

Zoom digital	4K 24/25/30 cps – 4x 2.7K 24/25/30 cps – 6x 1080p 24/25/30 cps – 8x 2.7K 48/50/60 cps – 4x 1080p 48/50/60 cps – 6x Notă: Zoom-ul digital nu este disponibil când înregistrați în modulul D-log, HLG sau Slow Motion la 120 cps.
--------------	--

Telecomanda

Frecvența de operare	2,400-2,4835 GHz, 5,725-5,850 GHz
Sistem de transmisie telecomandă	OcuSync 2.0
Distanța maximă de transmisie (neobstrucționată, fără interferențe)	12 km (FCC) 8 km (CE/SRRC/MIC)
Temperatura de operare	de la 0 °C până la 40 °C (32 °F până la 104 °F)
Puterea emițătorului (EIRP)	2,400 – 2,4835 GHz < 26 dBm (FCC), < 20 dBm (CE/SRRC/MIC) 5,725 – 5,850 GHz: < 26 dBm (FCC/SRRC), < 14 dBm (CE)
Capacitatea bateriei	5200 mAh
Curentul / Tensiunea de operare	1200 mA la 3,6 V (cu dispozitiv Android) 700 mA la 3,6 V (cu dispozitiv iOS)
Dimensiunea maximă acceptată a dispozitivului mobil (L×L×L)	180×86×10 mm
Tipuri acceptate de port USB	Iluminare, microUSB (Type-B), USB-C

Sistemul de transmisie video

Sistemul de transmisie video	O3
Calitatea de vizionare live	1080p la 30 cps
Distanța maximă de transmisie (neobstrucționată, fără interferențe)	12 km (FCC) 8 km (CE/SRRC/MIC)
Formatul de codificare video	H.265/H.264
Rata maximă de transfer	16 Mbps
Latența (depinde de condițiile de mediu și dispozitivul mobil)	120 - 130 ms

Încărcătorul

Intrare	100 - 240 V, 50/60 Hz, 1,3 A
Ieșire	Bateria: 13,2 V = 2,82 A USB: 5V/2A
Puterea nominală	38 W
Bateria inteligentă de zbor	
Capacitatea bateriei	3500 mAh
Tensiune	11,55 V
Tensiunea maximă de încărcare	13,2 V
Tipul bateriei	LiPo 3S
Energie	40,42 Wh
Greutate	198 g

Temperatura de încărcare	de la 5°C până la 40°C (41°F până la 104°F)
Putere maximă de încărcare	38 W
Aplicație	
Aplicație	DJI Fly
Sistemul de operare necesar	iOS v11.0 sau versiunile ulterioare; Android v6.0 sau versiunile ulterioare
Carduri SD	
Cardurile SD acceptate	Card microSD UHS-I Speed Grade 3
Carduri microSD recomandate	Card microSDXC SanDisk Extreme PRO 64 GB V30 A2 Card microSDXC SanDisk High Endurance 64GB V30 Card microSDXC SanDisk Extreme 64GB V30 A2 Card microSDXC SanDisk Extreme 128GB V30 A2 Card microSDXC SanDisk Extreme 256GB V30 A2 Card microSDXC Lexar 667x 64GB V30 A2 Card microSDXC Lexar High-Endurance 64GB V30 Card microSDXC Samsung EVO 64GB Card microSDXC Samsung EVO Plus 64GB Card microSDXC Samsung EVO Plus 256GB Card microSDXC Kingston 128GB V30 Card microSDXC Netac 256GB A1

Actualizare firmware

Utilizați DJI Fly sau DJI Assistant 2 (Consumer Drones Series) pentru a actualiza firmware-ul pentru dronă.

Utilizarea DJI Fly

Atunci când conectați drona sau telecomanda la DJI Fly, veți primi o notificare dacă este disponibilă o nouă actualizare firmware. Pentru a începe actualizarea, conectați-vă dispozitivul mobil la internet și urmați instrucțiunile de pe ecran. Rețineți că nu puteți actualiza firmware-ul dacă telecomanda nu este conectată la dronă. Este necesară o conexiune la internet.

Utilizarea DJI Assistant 2 (Consumer Drones Series)

Actualizați firmware-ul pentru dronă și telecomandă separat utilizând DJI Assistant 2 (Consumer Drones Series). Urmăriți instrucțiunile de mai jos pentru a actualiza firmware-ul pentru dronă prin DJI Assistant 2 (Consumer Drones Series):

1. Deschideți aplicația DJI Assistant 2 (Consumer Drones Series) și conectați-vă la contul DJI.
2. Porniți drona și conectați-o la computer prin intermediul portului USB-C.

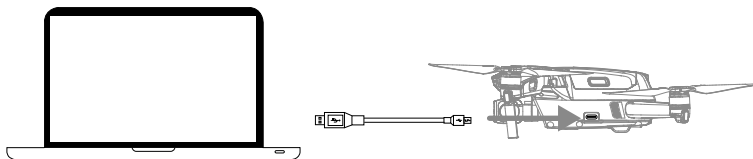

3. Selectați DJI Air 2S și dați clic pe Firmware Updates (Actualizări firmware) în panoul din stânga.
4. Selectați versiunea firmware la care doriți să faceți actualizarea.

5. Așteptați ca versiunea firmware să se descarce. Actualizarea firmware va începe imediat.
6. Drona va reporni automat după finalizarea procesului de actualizare firmware.

Urmați instrucțiunile de mai jos pentru a actualiza firmware-ul pentru telecomandă prin DJI Assistant 2 (Consumer Drones Series):

1. Deschideți aplicația DJI Assistant 2 (Consumer Drones Series) și conectați-vă la contul DJI.
2. Porniți telecomanda și conectați-o la un computer prin intermediul portului USB-C sau a unui cablu micro USD.

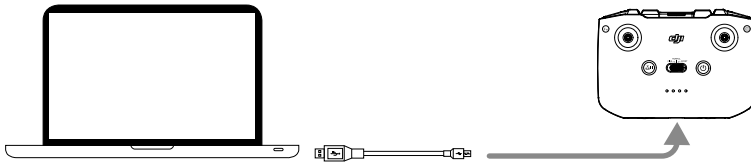

3. Selectați telecomanda DJI Air 2S și dați clic pe Firmware Updates (Actualizări firmware) în panoul din stânga.
4. Selectați versiunea firmware la care doriți să faceți actualizarea.
5. Așteptați ca versiunea firmware să se descarce. Actualizarea firmware va începe imediat.
6. Așteptați ca procesul de actualizare firmware să se finalizeze.



- Asigurați-vă că urmați toți pașii pentru a actualiza firmware-ul. În caz contrar, actualizarea ar putea eșua.
- Actualizarea firmware va dura aproximativ 10 minute. Este normal ca gimbalul să devină instabil, indicatorii de stare ai dronei să clipească și drona să repornească. Așteptați până când procesul de actualizare este finalizat.
- Asigurați-vă că computerul are acces la internet.
- Înainte de a efectua o actualizare, asigurați-vă că bateria inteligentă de zbor este încărcată cel puțin 40% și telecomanda cel puțin 30%.
- Nu deconectați drona de la computer în timpul unei actualizări.

Informații post-vânzare

Accesați <https://www.dji.com/support> pentru a afla mai multe despre politicile pentru serviciile post-vânzare, serviciile de reparații și de asistență.

Asistență DJI
<http://www.dji.com/support>

Acest conținut poate fi modificat.

Descărcați cea mai recentă versiune de la
<http://www.dji.com/air-2s>

Dacă aveți întrebări despre acest document, contactați
echipa DJI trimițând un mesaj la adresa **DocSupport@dji.com**.

DJI este o marcă comercială a DJI.

Drepturi de autor © 2021 DJI Toate drepturile rezervate.