



Înregistrare video digitală

Manual de utilizare

Informații legale

Despre acest document

- Acest Document include instrucțiuni pentru utilizarea și gestionarea Produsului. Imaginile, diagramele, imaginile și toate celelalte informații de mai jos sunt doar pentru descriere și explicație.
- Informațiile conținute în Document pot fi modificate, fără notificare, din cauza actualizărilor de firmware sau din alte motive. Vă rugăm să găsiți cea mai recentă versiune a documentului pe site-ul web Hikvision (<https://www.hikvision.com>). Dacă nu se convine altfel, Hangzhou Hikvision Digital Technology Co., Ltd. sau afiliații săi (denumite în continuare „Hikvision”) nu oferă garanții, exprese sau implicite.
- Vă rugăm să utilizați Documentul cu îndrumarea și asistența specialiștilor instruiți în susținerea Produsului.

Recunoașterea drepturilor de proprietate intelectuală

- Hikvision deține drepturile de autor și/sau brevetele legate de tehnologia încorporată în Produsele descrise în acest Document, care pot include licențe obținute de la terți.
- Orice parte a Documentului, inclusiv text, imagini, grafică etc., aparține Hikvision. Nicio parte a acestui document nu poate fi extrasă, copiată, tradusă sau modificată în întregime sau parțial prin niciun mijloc fără permisiunea scrisă.
- **HIKVISION** și alte mărci comerciale și logo-uri Hikvision sunt proprietatea Hikvision în diverse jurisdicții.
- Alte mărci comerciale și logo-uri menționate sunt proprietățile deținătorilor respectivi.
- **HDMI**™ Termenii HDMI și HDMI High-Definition Multimedia Interface și sigla HDMI sunt mărci comerciale sau mărci comerciale înregistrate ale HDMI Licensing Administrator, Inc. în Statele Unite și în alte țări.

AVIZ LEGAL

- ÎN MĂSURA MAXIMĂ PERMISĂ DE LEGEA APLICABILĂ, ACEST DOCUMENT ȘI PRODUSUL DESCRIS, CU HARDWARE-UL, SOFTWARE-UL ȘI FIRMWARE-UL SUNT FURNIZATE „CA AȚIE” ȘI „CU TOATE DEFECTELE ȘI ERORIILE”. HIKVISION NU OFERĂ GARANȚII, EXPRESE SAU IMPLICITE, INCLUSIV FĂRĂ LIMITĂRI, VANTABILITATE, CALITATE SATISFĂCĂTORĂ SAU ADECVENȚĂ PENTRU UN ANUMIT SCOP. UTILIZAREA PRODUSULUI DE CĂTRE DVS. ESTE PE PROPRIU RISC. HIKVISION NU VA FI RESPONSABIL ÎN NICIO CAZ PENTRU ORICE DAUNE SPECIALE, CONSECUȚIALE, INCIDENTALE SAU INDIRECTE, INCLUSIV, PRIN ALTE, DAUNE PENTRU PIERDEREA PROFITURILOR AFACERII, ÎNTRERUPEREA AFACERII SAU PIERDEREA DATELOR, CORUPERA SISTEMELOR SAU PIERDEREA DOCUMENTEI FĂCĂ PE BAZĂ DE ÎNCĂLCAREA CONTRACTULUI, DELICIT (INCLUSUL NEGLIGENȚEI), RĂSPUNDEREA PRODUSULUI SAU ALLT, ÎN LEGAȚIE CU UTILIZAREA

PRODUS, CHIAR DACĂ HIKVISION A FOST Anunțat despre POSIBILITATEA ACESTE DE DAUNE SAU PIERDERI.

- RECUNOSCĂȚI CĂ NATURA INTERNETULUI PREVĂRĂ RISCURI INERENTE DE SECURITATE, ȘI HIKVISION NU ÎȘI VA ASUMA NICIO RESPONSABILITATE PENTRU FUNCȚIONARE ANORMALĂ, SCURTARE DE CONFIDENTIALITATE SAU ALTE DAUNE REZULTATE DIN ATAC CIBERNICE, ATAC DE HACKER, ALTĂ INFRACTȚIE DE SECURITATE, VIRUS; CU toate acestea, HIKVISION VA FURNIZA SISTEMUL TEHNIC LA TEMPORUL DACĂ ESTE NECESAR.
- SUNTEȚI DE ACORD SĂ UTILIZAȚI ACEST PRODUS ÎN CONFORMITATE CU TOATE LEGILE APLICABILE ȘI SUNTEȚI UNICUL RESPONSABIL PENTRU A ASIGURA CĂ UTILIZAREA DVS. CONFORM LEGEA APLICABĂ. În special, ești RESPONSABIL PENTRU UTILIZAREA ACESTUI PRODUS ÎN MANIERĂ CARE NU ÎNCĂLCĂ DREPTURILE TERȚILOR, INCLUSIV FĂRĂ LIMITARE, DREPTURILE DE PUBLICITATE, DREPTURILE DE PROPRIETATE INTELLECTUALĂ SAU PROTECȚIA DATELOR ȘI ALTE DREPTURI ȘI ALTE DREPTURI. NU UTILIZAȚI ACEST PRODUS PENTRU UTILIZĂRI FINALE INTERZISE, INCLUSIV DEZVOLTAREA SAU PRODUCȚIA DE ARME DE DISTRUCȚIE ÎN MASĂ, DEZVOLTAREA SAU PRODUCȚIA DE ARME CHIMICE SAU BIOLOGICE, ORICE ACTIVITĂȚI ÎN CONTEXTUL LEGATE DE ORICE CICLU DE FUNCȚIUNE. , SAU ÎN SPRIJIN ALE Abuzurilor DREPTURILOR OMULUI.
- ÎN CAZUL ORICE CONFLICTE ÎNTRE ACEST DOCUMENT ȘI LEGEA APLICABILĂ, CEEA DIN URME PREVALEAZA.

© Hangzhou Hikvision Digital Technology Co., Ltd. Toate drepturile rezervate.

Informații de reglementare

Informații FCC

Vă rugăm să rețineți că modificările sau modificările care nu sunt aprobate în mod expres de partea responsabilă pentru conformitate ar putea anula autoritatea utilizatorului de a utiliza echipamentul.

Conformitate FCC: Acest echipament a fost testat și s-a dovedit a se conforma cu limitele pentru un dispozitiv digital de clasă A, în conformitate cu partea 15 din Regulile FCC. Aceste limite sunt concepute pentru a oferi o protecție rezonabilă împotriva interferențelor dăunătoare într-o instalație rezidențială. Acest echipament generează, utilizează și poate radia energie de frecvență radio și, dacă nu este instalat și utilizat în conformitate cu instrucțiunile, poate provoca interferențe dăunătoare comunicațiilor radio. Cu toate acestea, nu există nicio garanție că interferențele nu vor apărea într-o anumită instalație. Dacă acest echipament cauzează interferențe dăunătoare recepției radio sau televiziunii, ceea ce poate fi determinat prin oprirea și pornirea echipamentului, utilizatorul este încurajat să încerce să corecteze interferența prin una sau mai multe dintre următoarele măsuri:

- Reorientați sau mutați antena de recepție.
- Măriți distanța dintre echipament și receptor.
- Conectați echipamentul la o priză pe un circuit diferit de cel la care este conectat receptorul.
- Consultați distribuitorul sau un tehnician radio/TV cu experiență pentru ajutor.

Condiții FCC

Acest dispozitiv respectă partea 15 din Regulile FCC. Funcționarea este supusă următoarelor două condiții:

- Acest dispozitiv nu poate cauza interferențe dăunătoare.
- Acest dispozitiv trebuie să accepte orice interferență primită, inclusiv interferențe care pot cauza o funcționare nedorită.

Declarație de conformitate UE



Acest produs și, dacă este cazul, accesoriile furnizate sunt marcate cu „CE” și, prin urmare, respectă standardele europene armonizate aplicabile enumerate în Directiva EMC 2014/30/UE, Directiva LVD 2014/35/UE, Directiva RoHS 2011/ 65/UE.



2012/19/UE (directiva DEEE): Produsele marcate cu acest simbol nu pot fi aruncate ca deșeuri municipale nesortate în Uniunea Europeană. Pentru o reciclare adecvată, returnați acest produs furnizorului local pe data de

achiziționarea de echipamente noi echivalente sau aruncați-le la punctele de colectare desemnate. Pentru mai multe informații vezi: <http://www.recyclethis.info>.



2006/66/EC (directiva privind bateriile): Acest produs conține o baterie care nu poate fi aruncată ca deșeuri municipale nesortate în Uniunea Europeană. Consultați documentația produsului pentru informații specifice despre baterie. Bateria este marcată cu acest simbol, care poate include litere pentru a indica cadmiul (Cd), plumbul (Pb) sau mercurul (Hg). Pentru o reciclare adecvată, returnați bateria furnizorului dumneavoastră sau la un punct de colectare desemnat. Pentru mai multe informații vezi: <http://www.recyclethis.info>.

Conformitate Industry Canada ICES-003

Acest dispozitiv îndeplinește cerințele standardelor CAN ICES-3 (A)/NMB-3(A).

Model aplicabil



Acest manual este valabil pentru următoarele modele.

Tabelul 1-1 Model aplicabil

Serie	Model
iDS-9000HQHI-M8/S	iDS-9032HQHI-M8/S
iDS-9000HUHI-M8/S	iDS-9016HUHI-M8/S
	iDS-9032HUHI-M8/S
iDS-7300HQHI-M4/S	iDS-7316HQHI-M4/S
	iDS-7332HQHI-M4/S
iDS-7300HUHI-M4/S	iDS-7316HUHI-M4/S
	iDS-7332HUHI-M4/S
iDS-8100HQHI-M8/S	iDS-8116HQHI-M8/S

Convenții de simbol

Simbolurile care pot fi găsite în acest document sunt definite după cum urmează.



Simbol	Descriere
 Pericol	Indică o situație periculoasă care, dacă nu este evitată, va sau ar putea duce la moarte sau vătămări grave.
 Prudență	Indică o situație potențial periculoasă care, dacă nu este evitată, ar putea duce la deteriorarea echipamentului, pierderea datelor, degradarea performanței sau rezultate neașteptate.
 Notă	Oferă informații suplimentare pentru a sublinia sau completa punctele importante ale textului principal.

Instrucțiuni de siguranță

- Configurarea corectă a tuturor parolelor și a altor setări de securitate este responsabilitatea instalatorului și/sau utilizatorului final.
- În utilizarea produsului, trebuie să respectați strict reglementările de siguranță electrică ale națiunii și regiunii.
- Conectați ferm ștecherul la priza de alimentare. Nu conectați mai multe dispozitive la un singur adaptor de alimentare. Opriți dispozitivul înainte de a conecta și deconecta accesoriile și perifericele.
- Pericol de șoc! Deconectați toate sursele de alimentare înainte de întreținere.
- Echipamentul trebuie conectat la o priză cu împământare.
- Priza trebuie instalată în apropierea echipamentului și trebuie să fie ușor accesibilă.
- ⚡ indică sub tensiune periculoasă, iar cablajul extern conectat la bornele necesită instalarea de către o persoană instruită.
- Nu așezați niciodată echipamentul într-un loc instabil. Echipamentul poate cădea, provocând vătămări corporale grave sau deces.
- Tensiunea de intrare ar trebui să respecte SELV (Safety Extra Low Voltage) și LPS (Limited Power Source) conform IEC62368.
- Curent de atingere ridicat! Conectați la pământ înainte de a vă conecta la sursa de alimentare.
- Dacă din dispozitiv se ridică fum, miros sau zgomot, opriți imediat alimentarea și deconectați cablul de alimentare, apoi contactați centrul de service.
- Utilizați dispozitivul împreună cu un UPS și, dacă este posibil, folosiți HDD recomandat din fabrică.
- Acest produs conține o baterie tip monedă/buton. Dacă bateria este înghițită, poate provoca arsuri interne severe în doar 2 ore și poate duce la moarte.
- Acest echipament nu este potrivit pentru utilizare în locuri unde este posibil să fie prezenți copii.
- ATENȚIE: Risc de explozie dacă bateria este înlocuită cu una de tip incorect.
- Înlocuirea necorespunzătoare a bateriei cu un tip incorect poate înlătura o protecție (de exemplu, în cazul unor tipuri de baterii cu litiu).
- Nu aruncați bateria în foc sau într-un cuptor încins și nu zdrobiți sau tăiați mecanic bateria, ceea ce poate duce la o explozie.
- Nu lăsați bateria într-un mediu înconjurător cu temperatură extrem de ridicată, ceea ce poate duce la o explozie sau la scurgerea de lichid sau gaz inflamabil.
- Nu supuneți bateria la o presiune extrem de scăzută a aerului, ceea ce poate duce la o explozie sau la scurgerea de lichid sau gaz inflamabil.
- Aruncați bateriile uzate conform instrucțiunilor.
- Țineți părțile corpului departe de palele ventilatorului și motoare. Deconectați sursa de alimentare în timpul întreținerii.
- Țineți părțile corpului departe de motoare. Deconectați sursa de alimentare în timpul întreținerii.

Sfaturi preventive și de precauție

Înainte de a conecta și de a utiliza dispozitivul, vă rugăm să fiți informat cu privire la următoarele sfaturi:

- Dispozitivul este conceput numai pentru utilizare în interior. Instalați-l într-un mediu bine ventilat, fără praf, fără lichide.
- Asigurați-vă că reportofonul este fixat corespunzător pe un suport sau pe un raft. Șocuri sau șocuri majore ale reportofonului ca urmare a căderii acestuia pot cauza deteriorarea componentelor electronice sensibile din reportofon.
- Dispozitivul nu trebuie expus la picurare sau stropire de apă și nu trebuie așezate pe dispozitiv obiecte umplute cu lichide, cum ar fi vase.
- Nu trebuie plasate pe dispozitiv nicio sursă de flacără liberă, cum ar fi lumânările aprinse.
- Ventilația nu trebuie împiedicată prin acoperirea orificiilor de ventilație cu articole, cum ar fi ziare, fețe de masă, perdele etc. Orificiile nu trebuie niciodată blocate prin așezarea echipamentului pe un pat, canapea, covor sau altă suprafață similară.
- Pentru anumite modele, asigurați-vă cablarea corectă a bornelor pentru conectarea la o sursă de alimentare CA.
- Pentru anumite modele, echipamentul a fost proiectat, atunci când este necesar, modificat pentru conectarea la un sistem de distribuție a energiei IT.
-  identifică suportul bateriei în sine și identifică poziționarea celulei (celulelor) în interiorul suportului bateriei.
- + identifică bornele pozitive ale echipamentului care este utilizat cu sau generează curent continuu.
- - identifică bornele negative ale echipamentului care este utilizat cu sau generează curent continuu.
- Păstrați o distanță de minim 200 mm (7,87 inchi) în jurul echipamentului pentru o ventilație suficientă.
- Pentru anumite modele, asigurați-vă cablarea corectă a bornelor pentru conectarea la o sursă de alimentare CA.
- Nu atingeți marginile sau colțurile ascuțite.
- Când dispozitivul rulează peste 45 °C (113 °F) sau când temperatura HDD-ului său în SMART depășește valoarea declarată, vă rugăm să vă asigurați că dispozitivul funcționează într-un mediu rece sau înlocuiți HDD-urile pentru a face temperatura HDD-ului în SMART sub valoarea declarată.
- Asigurați un supresor de supratensiune la deschiderea de intrare a dispozitivului în condiții speciale, cum ar fi vârful muntelui, turnul de fier și pădure.
- Nu atingeți componentele goale (cum ar fi contactele metalice ale orificiilor de intrare) și așteptați cel puțin 5 minute, deoarece este posibil să existe în continuare electricitate după ce dispozitivul este oprit.
- Portul USB al echipamentului este utilizat numai pentru conectarea la un mouse, tastatură, unitate flash USB sau dongle Wi-Fi. Curentul pentru dispozitivul conectat nu trebuie să fie mai mare de 0,1 A.
- Portul serial al dispozitivului este folosit doar pentru depanare.
- Dacă portul de ieșire de putere al dispozitivului nu este conform cu Sursa de alimentare limitată, dispozitivul conectat alimentat de acest port trebuie să fie echipat cu o carcasă de incendiu.
- Dacă în pachetul dispozitivului este furnizat un adaptor de alimentare, utilizați numai adaptorul furnizat.
- Pentru dispozitivul cu autocollant sau  acordăți atenție următoarelor precauții: **ATENȚIE: Piese fierbinți!** Nu atingeți. Degete arse la manipularea pieselor. Așteptați o jumătate de oră după oprire înainte de a manipula piesele.
- Dacă dispozitivul trebuie instalat pe perete sau tavan,

1. Instalați dispozitivul conform instrucțiunilor din acest manual.
 2. Pentru a preveni rănirea, acest dispozitiv trebuie să fie atașat ferm de suprafața de instalare în conformitate cu instrucțiunile de instalare.
- La temperaturi ridicate de lucru (40 °C (104 °F) până la 55 °C (131 °F)), puterea unor adaptoare de alimentare poate scădea.
 - Asigurați-vă că alimentarea a fost deconectată înainte de a conecta, instala sau dezasambla dispozitivul.
 - Dacă dispozitivul trebuie să fie conectat singur, selectați firul corespunzător pentru a furniza energie în conformitate cu parametrii electrici etichetați pe dispozitiv. Îndepărtați firul cu un dispozitiv de îndepărtare a firelor standard în poziția corespunzătoare. Pentru a evita consecințele grave, lungimea firului dezimpat trebuie să fie adecvată, iar conductorii nu trebuie expuși.
 - Dacă de la dispozitiv apar fum, miros sau zgomot, opriți imediat alimentarea, deconectați cablul de alimentare și contactați centrul de service.

Înlocuire baterie monedă/buton

Bateria monedă/buton trebuie înlocuită atunci când dispozitivul a fost oprit sau așezat o perioadă lungă de timp, iar ora sistemului este incorectă.

Inainte sa incepi

Opriți dispozitivul.

Pași

1. Scoateți capacul șasiului dispozitivului.
2. Găsiți bateria monedă/buton pe placa de bază.
3. Folosiți penseta pentru a împinge zăvorul metalic din mijloc din interior, iar bateria va apărea automat.



Figura 1-1 Scoateți bateria

4. Scoateți bateria veche și apăsați o baterie nouă cu același model în slotul bateriei.

Notă

Borna pozitivă a bateriei (+ identifică borna pozitivă) ar trebui să fie plasată în sus.

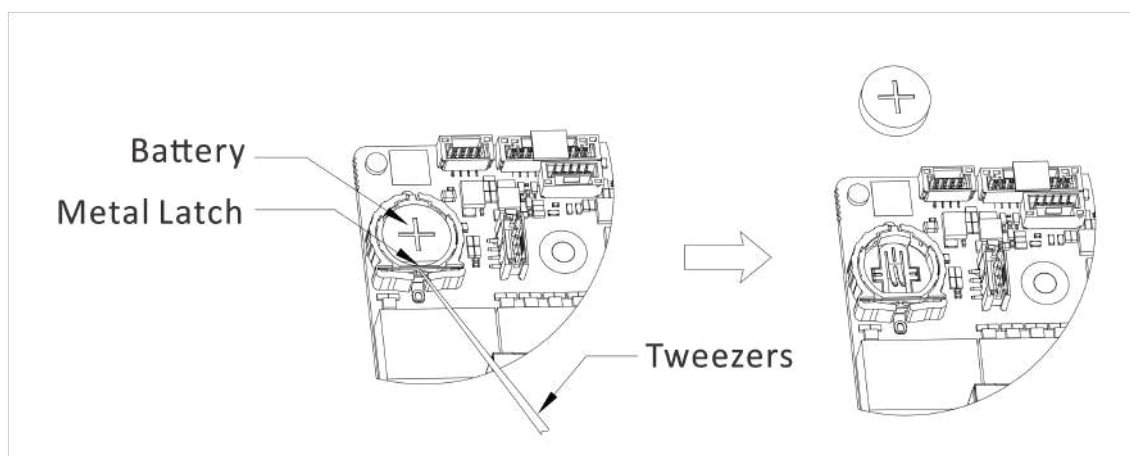

Figura 1-2 Înlocuiți bateria

5.Reinstalați capacul șasiului dispozitivului.

Ce e de făcut in continuare

Dacă ora sistemului este incorectă, mergeți la configurarea orei.

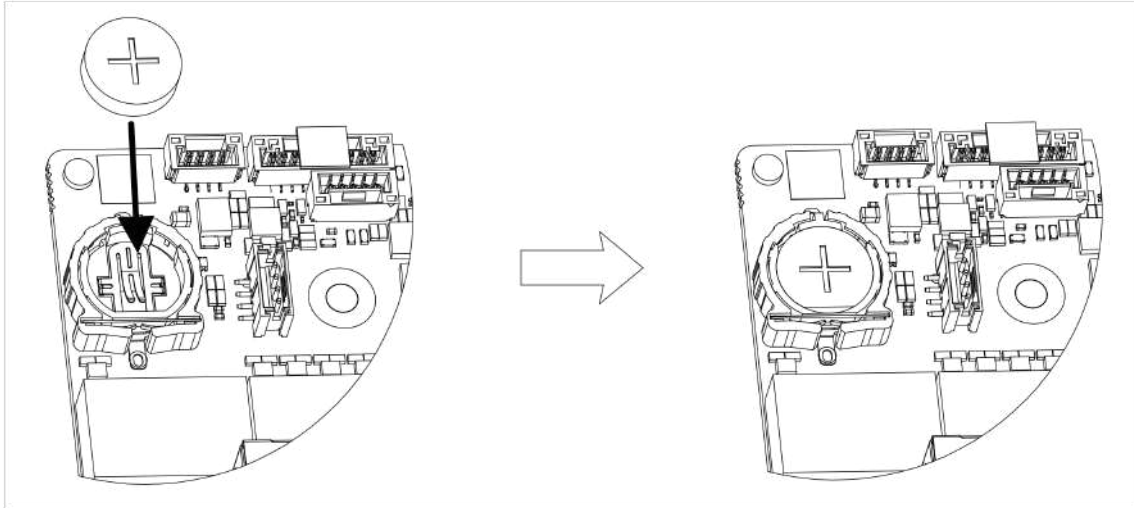
Instalare HDD

Deconectați alimentarea de la dispozitiv înainte de a instala un hard disk (HDD). Pentru această instalare trebuie utilizat un HDD recomandat din fabrică.

Instrumente necesare: șurubelniță.

Instalarea suportului

Instalarea suportului este aplicabilă atunci când necesită îndepărtarea capacului dispozitivului și instalarea HDD-ului pe suportul intern.

Pași

1.Desfaceți șuruburile din spate și împingeți capacul înapoi pentru a scoate capacul.



Figura 1-3 Scoateți capacul

2. Fixați HDD-ul pe suport cu șuruburi.

 **Notă**

Vă rugăm să dezinstalați mai întâi suportul stratului superior înainte de a instala HDD pe suportul stratului inferior.

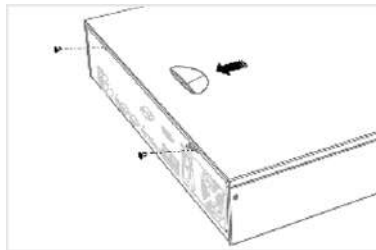

Figura 1-4 Fix HDD

3. Conectați cablul de date și cablul de alimentare.

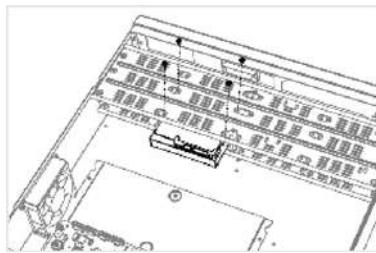

Figura 1-5 Conectare cablu

 **Notă**

Puteți repeta pașii de mai sus pentru a instala alte HDD-uri.

4. Reinstalați capacul dispozitivului și fixați șuruburile.

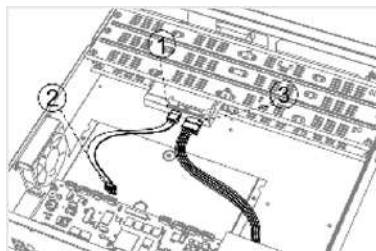
Instalare Plug-Pull pe panoul frontal

Instalarea plug-pull pe panoul frontal este aplicabilă atunci când trebuie să deschideți panoul frontal al dispozitivului cu cheie și să instalați HDD-ul.

Pași

1. Fixați urechile de montare pe HDD cu șuruburi.



Figura 1-6 Fixați urechile de montare pe HDD

2. Deblocați panoul frontal cu cheia atașată și apăsați butoanele de pe ambele părți ale panoului frontal pentru a-l deschide.

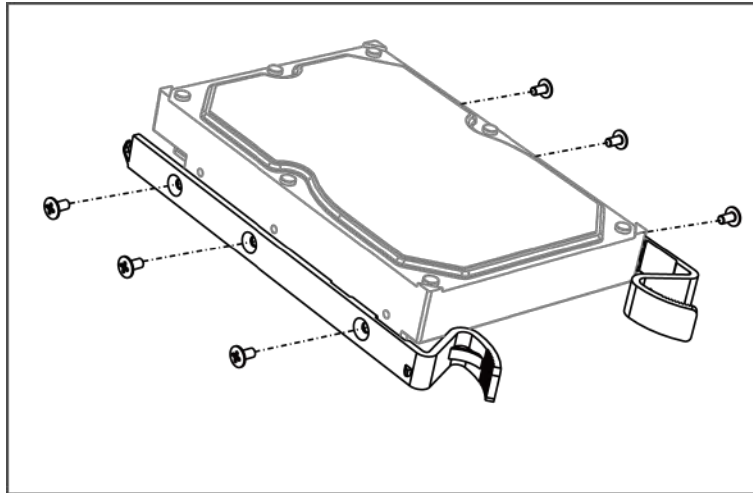

Figura 1-7 Deschideți panoul frontal

3. Introduceți HDD-ul până când este fixat ferm.

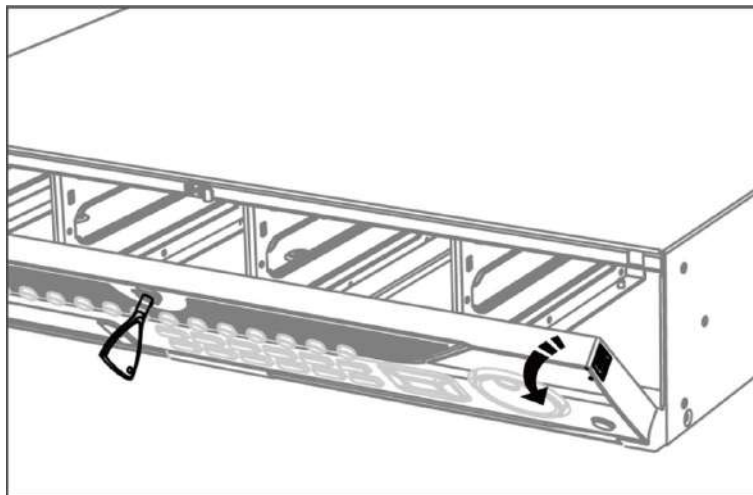

Figura 1-8 Introduceți HDD

4. **Opțional:** Repetați pașii de mai sus pentru a instala alte HDD-uri.
5. Închideți panoul frontal și blocați-l cu cheia.

Instalare fix-on-bottom

Instalarea fix-on-bottom este aplicabilă atunci când trebuie să instalați și să reparați HDD-ul pe partea de jos a dispozitivului.

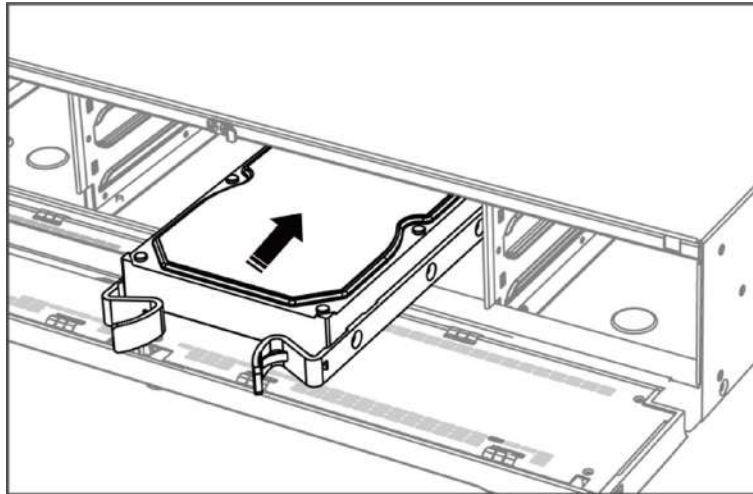
Pași

1. Scoateți capacul dispozitivului prin desfacerea șuruburilor de pe panouri.



Figura 1-9 Scoateți capacul

2. Conectați cablul de date și cablul de alimentare.
 - 1) Conectați un capăt al cablului de date la placa de bază a dispozitivului.

- 2) Conectați celălalt capăt al cablului de date la HDD.
- 3) Conectați un capăt al cablului de alimentare la HDD.
- 4) Conectați celălalt capăt al cablului de alimentare la placa de bază a dispozitivului.

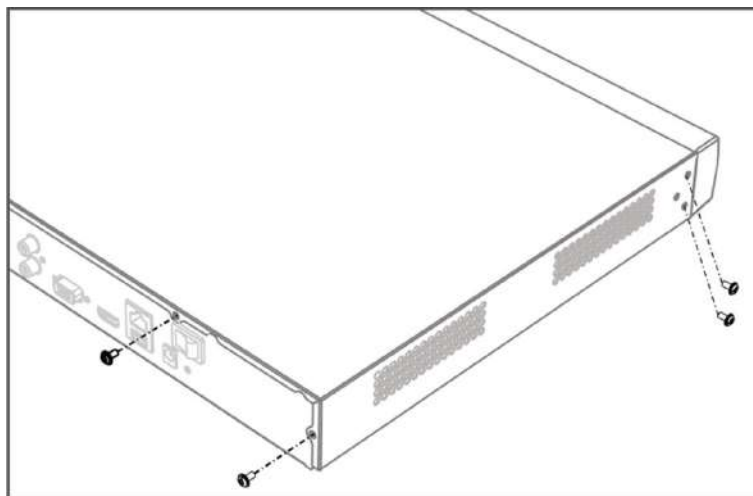

Figura 1-10 Conectarea cablurilor

3. Configurați dispozitivul, potriviți filetele șururilor HDD cu orificiile rezervate de pe partea de jos a dispozitivului și fixați HDD-ul cu șuruburi.

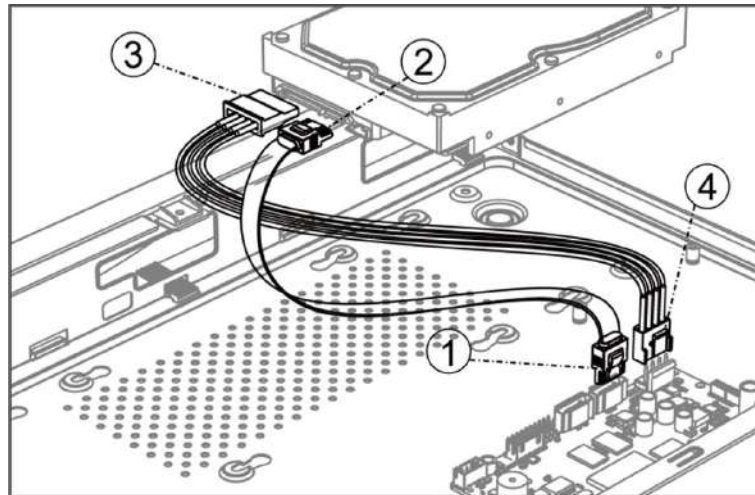

Figura 1-11 Fixați HDD la partea de jos a dispozitivului

4. **Opțional:** Repetați pașii de mai sus pentru a instala alte HDD-uri.
5. Reinstalați capacul dispozitivului și fixați șuruburile.

Cuprins

Capitolul 1 Operarea de bază	1
1.1 Activați-vă dispozitivul	1
1.1.1 Utilizator implicit și Adresă IP	1
1.1.2 Activare prin meniul local	1
1.1.3 Activare prin SADP	2
1.1.4 Activare prin software-ul client	3
1.1.5 Activare prin browser web	7
1.2 Configurarea TCP/IP	8
1.3 Configurați HDD	9
1.4 Configurarea semnalului de intrare	9
1.5 Configurarea modului IP îmbunătățit	10
1.6 Conectarea camerei PoC	10
1.7 Adăugați o cameră de rețea	11
1.7.1 Adăugarea camerei de rețea online căutate automat	12
1.7.2 Adăugarea manuală a camerei de rețea	13
1.7.3 Adăugați o cameră de rețea prin protocol personalizat	14
1.8 Configurarea transmisiei la distanță lungă de 5 MP	15
1.9 Conectarea la platformă	16
1.9.1 Configurați Hik-Connect	16
1.9.2 Configurați ISUP	17
Capitolul 2 Setările camerei	19
2.1 Configurarea OSD	19
2.2 Configurarea parametrilor imaginii	20
2.3 Configurarea setărilor parametrilor camerei	20
2.4 Configurarea măștii de confidențialitate	21
2.5 Importarea/Exportarea fișierelor de configurare a camerei IP	22

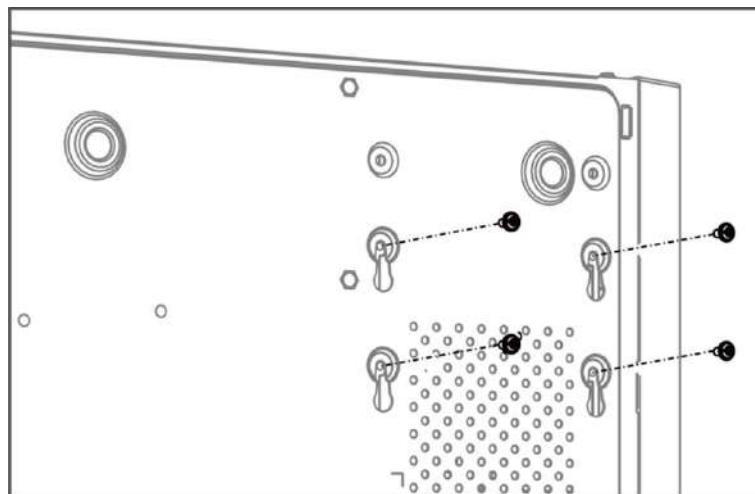
2.6 Sincronizarea timpului camerei IP	23
2.7 Salvarea datelor VCA camerei	23
2.8 Actualizarea camerelor IP	23
Capitolul 3 Live View	25
3.1 Pornire Live View	25
3.1.1 Configurarea setărilor Live View	25
3.1.2 Configurați comutarea automată a camerelor	26
3.1.3 Configurați aspectul Live View	27
3.1.4 Configurați codificarea canalului zero	29
3.1.5 Utilizarea unui monitor auxiliar	29
3.2 Zoom digital	30
3.3 Strategia de vizualizare live	31
3.4 Poziționarea 3D	31
3.5 Recunoașterea facială	32
3.6 Control PTZ	34
3.6.1 Configurarea parametrilor PTZ	34
3.6.2 Setări o presetare	35
3.6.3 Apelarea unei presetări	36
3.6.4 Stabilirea unei patrule	36
3.6.5 Apelarea unei patrule	38
3.6.6 Setarea unui model	39
3.6.7 Apelarea unui model	40
3.6.8 Setarea limitei de scanare liniară	40
3.6.9 Parcare cu o singură atingere	41
3.6.10 Funcții auxiliare	41
Capitolul 4 Înregistrare și redare	43
4.1 Înregistrare	43
4.1.1 Configurarea parametrilor de înregistrare	43

4.1.2	Activați accesul la fluxul H.265	45
4.1.3	Înregistrare manuală	45
4.1.4	Configurarea programului de înregistrare	45
4.1.5	Configurați înregistrarea continuă	47
4.1.6	Configurați înregistrarea declanșată de detectare a mișcării	48
4.1.7	Configurarea înregistrării declanșate de evenimente	48
4.1.8	Configurarea înregistrării declanșate cu alarmă	48
4.1.9	Configurarea capturii imaginii	49
4.1.10	Configurați înregistrarea de sărbători	49
4.1.11	Configurarea înregistrării și a captării redundante	50
4.1.12	Configurarea modului Lite 1080p	51
4.2	Redare	52
4.2.1	Redare instantanee	52
4.2.2	Redarea video normală	52
4.2.3	Redare videoclip inteligent căutat	53
4.2.4	Redarea fișierelor căutate personalizate	54
4.2.5	Redare fișiere etichete	55
4.2.6	Redare pe subperioade	56
4.2.7	Redare fișiere jurnal	56
4.2.8	Redarea fișierelor externe	57
4.3	Operații de redare	58
4.3.1	Video normal/inteligent/personalizat	58
4.3.2	Setarea strategiei de joc în modul Important/Personalizat	58
4.3.3	Editarea clipurilor video	58
4.3.4	Comutare între fluxul principal și fluxul secundar	59
4.3.5	Vizualizare miniaturi	59
4.3.6	Vizualizare rapidă	59
4.3.7	Zoom digital	60

Capitolul 5 Analiza inteligentă	61
5.1 Configurarea sarcinilor	61
5.2 Configurarea modului VCA îmbunătățit	62
5.3 Compararea imaginilor feței	62
5.3.1 Detectarea facială	62
5.3.2 Gestionarea bibliotecii de imagini faciale	63
5.3.3 Configurați compararea imaginii feței	64
5.3.4 Căutarea imaginilor feței	66
5.4 Protecția perimetrului	69
5.4.1 Detectarea trecerii liniei	69
5.4.2 Detectarea intruziunilor	71
5.4.3 Detectarea intrării în regiune	72
5.4.4 Detectarea ieșirii din regiune	73
5.5 Detectarea corpului uman	74
5.5.1 Detectarea corpului uman	74
5.5.2 Căutarea corpului uman	75
5.6 Detectarea mișcării	77
5.7 Detectarea vehiculului	78
5.7.1 Configurarea detectării vehiculului	78
5.7.2 Căutarea vehiculului	78
5.8 Detectarea țintei	79
5.9 Vizualizați statisticile de numărare a persoanelor	80
5.10 Harta termică	80
Capitolul 6 Eveniment	82
6.1 Alarmă de eveniment normal	82
6.1.1 Configurarea alarmelor de pierdere video	82
6.1.2 Configurarea alarmelor de manipulare video	82
6.1.3 Configurarea alarmelor senzorului	82

6.1.4 Configurarea alarmelor de excepții	83
6.2 Alarmă de eveniment VCA	84
6.2.1 Detectarea bagajelor nesupravegheate	84
6.2.2 Detectarea înlăturării obiectelor	85
6.2.3 Detectarea excepției audio	87
6.2.4 Detectarea defocalizării	88
6.2.5 Detectarea schimbării bruște a scenei	89
6.2.6 Alarmă PIR	90
6.3 Configurarea programului de armare	91
6.4 Configurarea acțiunilor de conectare	92
6.4.1 Configurați monitorizarea cu comutare automată a ecranului complet	92
6.4.2 Configurarea soneriei	92
6.4.3 Notificare Centrul de Supraveghere	93
6.4.4 Configurarea legăturii de e-mail	93
6.4.5 Declanșare ieșire alarmă	93
6.4.6 Configurarea conexiunii PTZ	93
6.4.7 Configurarea legăturii alarmelor audio și luminoase	94
Capitolul 7 Gestionarea fișierelor	95
7.1 Căutare fișiere	95
7.2 Exportați fișiere	95
7.3 Căutare inteligentă	95
Capitolul 8 Configurarea POS	96
8.1 Configurarea conexiunii POS	96
8.2 Configurarea suprapunerii text POS	99
8.3 Configurarea alarmei POS	100
Capitolul 9 Depozitarea	102
9.1 Gestionarea dispozitivelor de stocare	102
9.1.1 Gestionarea HDD-ului local	102

9.1.2 Adăugarea unui disc de rețea	104
9.1.3 Gestionarea eSATA	105
9.2 Matrice de discuri	107
9.2.1 Crearea unei matrice de discuri	107
9.2.2 Reconstruiți o matrice	110
Capitolul 10 Setări de rețea	113
10.1 Configurați DDNS	113
10.2 Configurați PPPoE	113
10.3 Configurați maparea portului (NAT)	114
10.4 Configurarea Wi-Fi	115
10.5 Configurarea SNMP	117
10.6 Configurarea e-mailului	119
10.7 Configurarea portului	120
10.8 Configurarea ONVIF	121
Capitolul 11 Managementul utilizatorilor și securitatea	123
11.1 Gestionarea conturilor de utilizator	123
11.1.1 Adăugarea unui utilizator	123
11.1.2 Editați utilizatorul administrator	124
11.1.3 Editarea unui operator/utilizator invitat	125
11.2 Gestionarea permisiunilor utilizatorului	125
11.2.1 Setarea permisiunilor utilizatorului	126
11.2.2 Setări permisiunea de vizualizare live pe ecranul de blocare	128
11.3 Configurați securitatea parolei	129
11.3.1 Exportați fișierul GUID	129
11.3.2 Configurarea întrebărilor de securitate	130
11.3.3 Configurarea e-mailului rezervat	131
11.4 Resetarea parolei	132
11.4.1 Resetarea parolei prin GUID	132

11.4.2	Resetarea parolei prin întrebări de securitate	133
11.4.3	Resetarea parolei prin Hik-Connect	133
11.4.4	Resetarea parolei prin e-mail rezervat	134
Capitolul 12	Managementul sistemului	135
12.1	Configurarea dispozitivului	135
12.2	Configurarea orei	135
12.2.1	Sincronizare manuală a orei	135
12.2.2	Sincronizarea NTP	136
12.2.3	Sincronizare DST	136
12.3	Detectarea rețelei	137
12.3.1	Monitorizarea traficului în rețea	137
12.3.2	Testarea întârzierii rețelei și a pierderii de pachete	137
12.3.3	Export pachet de rețea	138
12.3.4	Statisticile resurselor de rețea	138
12.4	Întreținerea dispozitivului de stocare	139
12.4.1	Detectarea sectorului defectuos	139
12.4.2	Detectare SMART	140
12.4.3	Detectarea sănătății HDD	141
12.4.4	Configurați clonarea discului	142
12.4.5	Repararea bazei de date	143
12.5	Actualizarea dispozitivului	144
12.5.1	Actualizare prin dispozitiv de backup local	144
12.5.2	Actualizare prin FTP	144
12.5.3	Actualizare prin browser web	145
12.5.4	Actualizare prin Hik-Connect	145
12.6	Importarea/Exportarea fișierelor de configurare a dispozitivului	146
12.7	Gestionarea jurnalelor	146
12.7.1	Stocarea jurnalelor	147

12.7.2 Căutați și exportați fișiere jurnal	147
12.7.3 Încărcarea jurnalelor pe server	148
12.7.4 Autentificare unidirecțională	149
12.7.5 Autentificare bidirecțională	149
12.8 Restabilirea setărilor implicite	150
12.9 Managementul securității	150
12.9.1 Configurarea ONVIF	150
12.9.2 Filtru de adresă IP/MAC	151
12.9.3 Autentificare RTSP	152
12.9.4 Algoritmul RTSP Digest	152
12.9.5 Serviciul ISAPI	152
12.9.6 Autentificare HTTP	153
12.9.7 Algoritmul HTTP/Web Digest	153
12.9.8 Autentificarea rezumatului URL a imaginii	153
12.9.9 Dezactivarea serviciilor SADP	154
Capitolul 13 Anexă	155
13.1 Lista adaptoarelor de alimentare aplicabile	155
13.2 Glosar	156
13.3 Matricea de comunicare	157
13.4 Comanda dispozitivului	157
13.5 Întrebări frecvente	158
13.5.1 De ce există o parte a canalelor care afișează „Fără resursă” sau transformă ecranul negru în vizualizarea live pe mai multe ecrane?	158
13.5.2 De ce înregistrarea video notifică parola riscantă după ce este adăugată o cameră de rețea?	158
13.5.3 De ce video recorderul anunță că tipul de flux nu este acceptat?	159
13.5.4 Cum să îmbunătățiți calitatea imaginii de redare?	159
13.5.5 De ce canalul analogic are „NO VIDEO” suprapus pe vizualizarea live?	159
13.5.6 Cum se confirmă că video recorderul folosește H.265 pentru a înregistra video?	160

13.5.7 De ce cronologia la redare nu este constantă?	160
13.5.8 De ce reportofonul informează că rețeaua este inaccesibilă atunci când este adăugată o cameră de rețea?	160
13.5.9 De ce este schimbată automat adresa IP a camerei de rețea?	161
13.5.10 De ce înregistrarea video notifică conflictul IP?	161
13.5.11 De ce se blochează imaginea la redarea cu camere cu un singur canal sau cu mai multe canale?	161
13.5.12 De ce recorderul meu emite un bip după pornire?	161
13.5.13 De ce nu există niciun videoclip înregistrat după ce este setată detectarea mișcării?	162
13.5.14 De ce dispozitivul nu poate controla camera PTZ prin coaxitron?	162
13.5.15 De ce PTZ pare să nu răspundă prin RS-485?	162
13.5.16 De ce calitatea sunetului video nu este bună?	163

Capitolul 1 Operarea de bază

1.1 Activați-vă dispozitivul

1.1.1 Utilizator implicit și Adresă IP

- Cont de administrator implicit: admin.
- Adresă IPv4 implicită: 192.168.1.64.

1.1.2 Activați prin meniul local

Pentru prima accesare, trebuie să activați dispozitivul setând o parolă de administrator. Nu este permisă nicio operațiune înainte de activare. De asemenea, puteți activa dispozitivul prin browser web, SADP sau software client.

Pași

1.Introduceți parola de administrator de două ori.

The screenshot shows a local menu for device activation. It features two password input fields, one containing 'admin' and the other masked with asterisks. Below the second field is a strength indicator with three bars (one red, two grey) and the label 'Weak'. There are three checked checkboxes: 'Export GUID', 'Security Question Configuration', and 'Reserved E-mail Settings', each with a help icon. A 'Create Channel Default Password' button is present, followed by a note: 'Note: Valid password range [8-16]. You can use a combination of numbers, lowercase, uppercase and special character for your password with at least two kinds of them contained.' At the bottom is an 'OK' button.

Figura 1-1 Activare prin meniul local



Avertizare

Vă recomandăm să creați o parolă puternică, la alegerea dvs. (folosind minim 8 caractere, inclusiv cel puțin trei tipuri de următoarele categorii: litere mari, litere mici, cifre și caractere speciale) pentru a crește securitatea a produsului dvs. Și vă recomandăm să vă schimbați parola în mod regulat, mai ales în sistemul de înaltă securitate, schimbarea parolei lunar sau săptămânal vă poate proteja mai bine produsul.

2. Introduceți parola pentru a activa camerele IP.

3. **Opțional:** Verificați **Exportați GUID**, **Configurarea întrebării de securitate**, sau **Setări de e-mail rezervate**.

4. **Clic Bine.**



Notă

- După ce dispozitivul este activat, ar trebui să păstrați corect parola.
 - Puteți duplica parola pentru camerele IP care sunt conectate cu protocolul implicit.
 - Funcțiile disponibile de resetare a parolei pot varia în funcție de modele diferite.
-

Ce e de făcut în continuare

- Când ați activat **Exportați GUID**, continuați să exportați fișierul GUID în driverul flash USB pentru viitoarea resetare a parolei.
- Când ați activat **Configurarea întrebării de securitate**, continuați să setați întrebările de securitate pentru viitoarea resetare a parolei.
- Când ați activat **Setări de e-mail rezervate**, continuați să setați adresa de e-mail rezervată pentru viitoarea resetare a parolei.

1.1.3 Activați prin SADP

Software-ul SADP este utilizat pentru detectarea dispozitivului online, activarea dispozitivului și resetarea parolei acestuia.

Inainte sa incepi

Obțineți software-ul SADP de pe discul furnizat sau de pe site-ul web oficial și instalați SADP conform instrucțiunilor.

Pași

1. Conectați sursa de alimentare a video recorderului la o priză electrică și porniți-o.
2. Rulați software-ul SADP pentru a căuta înregistratoarele online.
3. Verificați starea reportofonului din lista de dispozitive și selectați reportofonul inactiv.



Figura 1-2 Activare prin SADP

4. Creați și introduceți noua parolă în câmpul pentru parolă și confirmați parola.

Notă

Vă recomandăm să creați o parolă puternică, la alegerea dvs. (folosind minim 8 caractere, inclusiv cel puțin trei tipuri de următoarele categorii: litere mari, litere mici, cifre și caractere speciale) pentru a crește securitatea a produsului dvs. Și vă recomandăm să vă schimbați parola în mod regulat, mai ales în sistemul de înaltă securitate, schimbarea parolei lunar sau săptămânal vă poate proteja mai bine produsul.

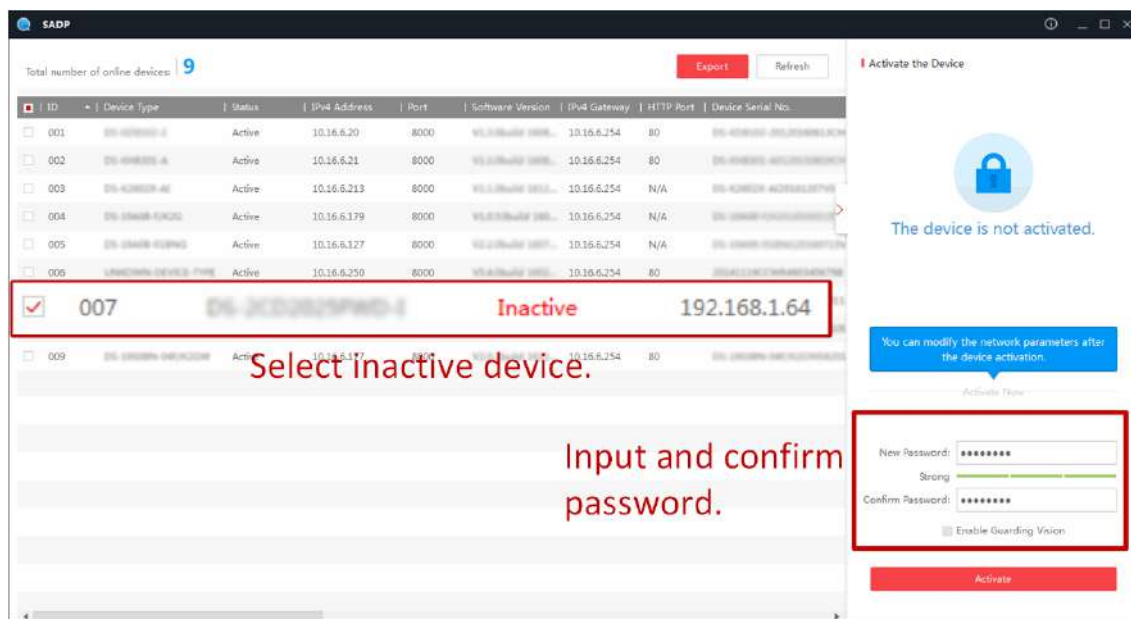
5. Clic Activati.

1.1.4 Activați prin software-ul client

Software-ul client este un software versatil de gestionare video pentru mai multe tipuri de dispozitive.

Inainte sa incepi

Obțineți software-ul client de pe discul furnizat sau de pe site-ul web oficial și instalați software-ul conform instrucțiunilor.

Pași

1. Rulați software-ul client și va apărea panoul de control al software-ului, așa cum se arată mai jos.



Figura 1-3 Panoul de control

2. **Clic Managementul dispozitivelor** pentru a intra în interfața Device Management, după cum se arată mai jos.

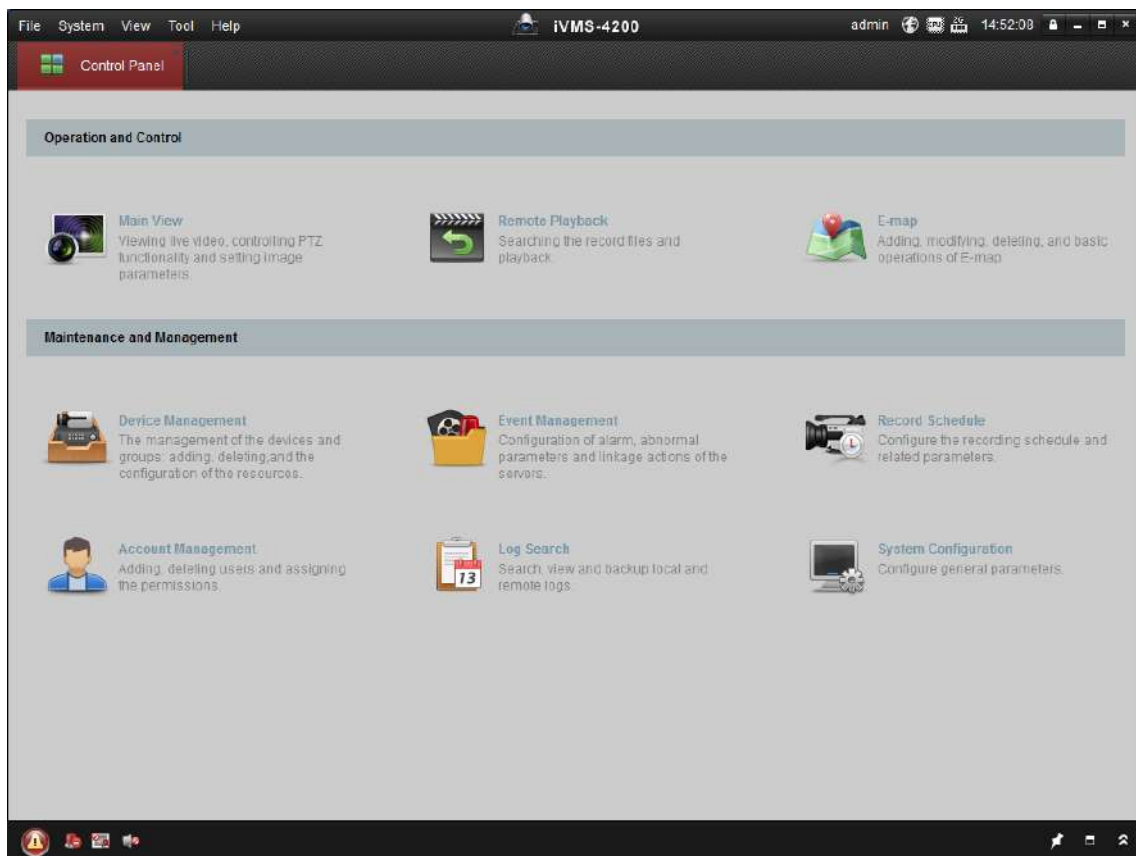

Figura 1-4 Interfață de gestionare a dispozitivului

3. Verificați starea reportofonului din lista de dispozitive și selectați un reportofon inactiv.
4. Clic **Activati** pentru a deschide interfața de activare.
5. Creați o parolă și introduceți parola în câmpul pentru parolă și confirmați parola.

Notă

Vă recomandăm să creați o parolă puternică, la alegerea dvs. (folosind minim 8 caractere, inclusiv cel puțin trei tipuri de următoarele categorii: litere mari, litere mici, cifre și caractere speciale) pentru a crește securitatea a produsului dvs. Și vă recomandăm să vă schimbați parola în mod regulat, mai ales în sistemul de înaltă securitate, schimbarea parolei lunar sau săptămânal vă poate proteja mai bine produsul.

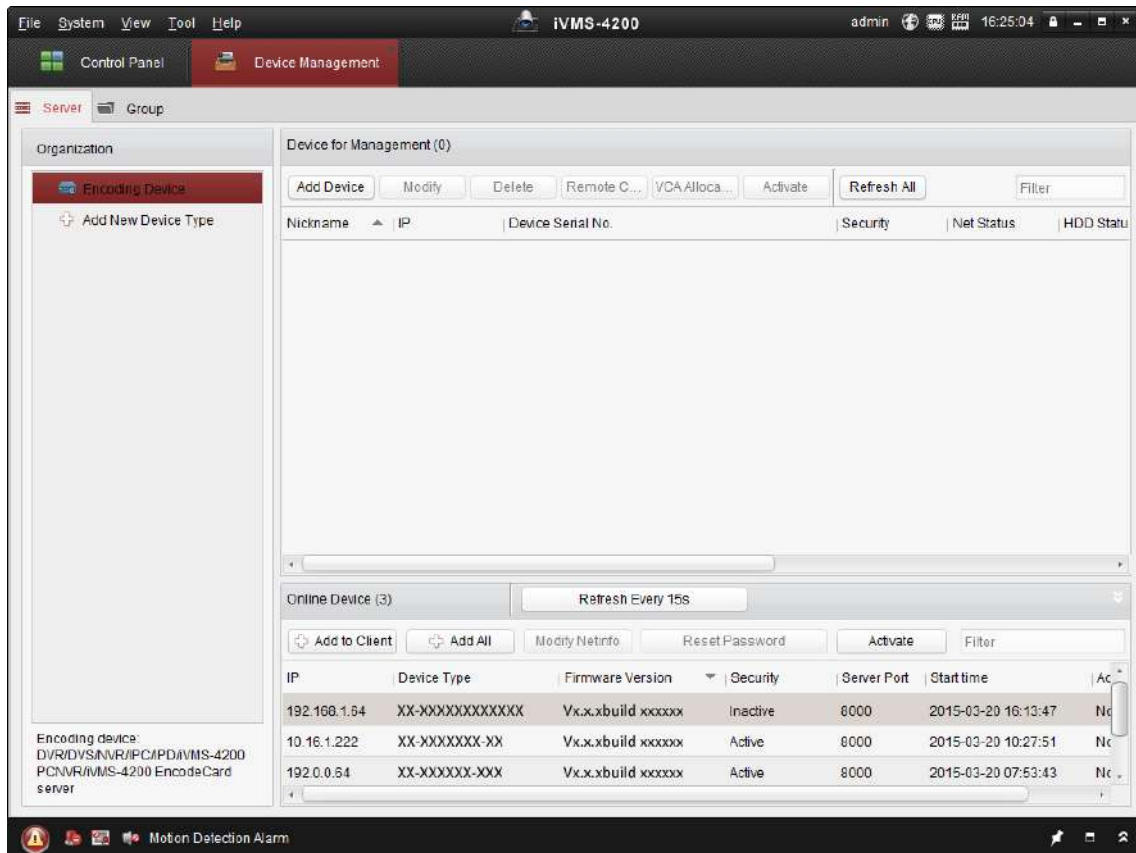

Figura 1-5 Activare

6. Clic **Bine** pentru a începe activarea.

7. Clic **Modificați Netinfo** pentru a deschide interfața de modificare a parametrilor de rețea, așa cum se arată mai jos.

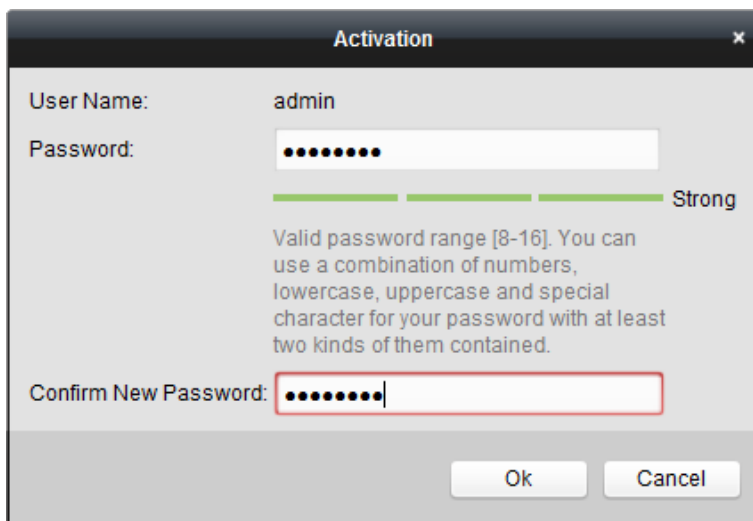

Figura 1-6 Modificarea parametrilor rețelei

8. Schimbați adresa IP a reportofonului la aceeași subrețea cu computerul dvs.

- Modificați manual adresa IP.
- Verificați **Activați DHCP**.

9. Introduceți parola pentru a vă activa modificarea adresei IP.

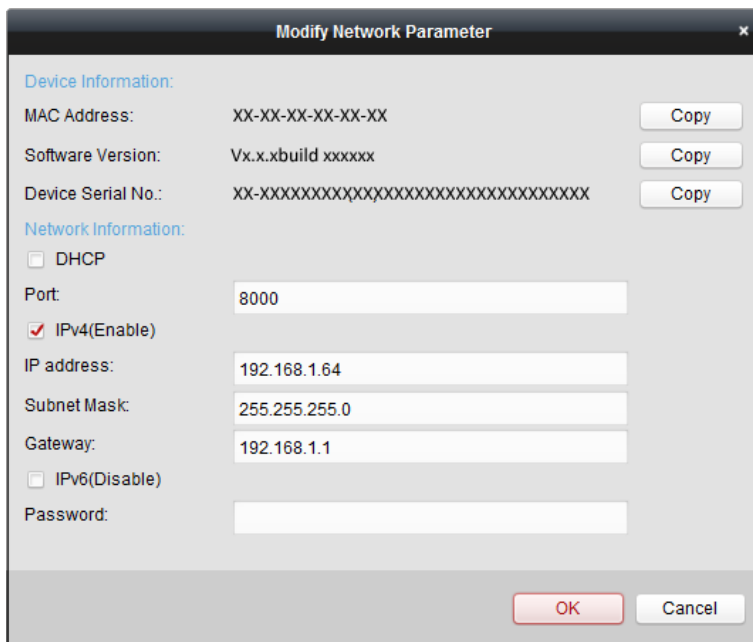
1.1.5 Activați prin browser web

Puteți obține acces la recorder prin intermediul browserului web. Puteți utiliza unul dintre următoarele browsere web enumerate: Internet Explorer 6.0 și versiuni ulterioare, Apple Safari, Mozilla Firefox și Google Chrome. Rezoluțiile acceptate includ 1024*768 și mai sus.

Inainte sa incepi

Asigurați-vă că vă aflați pe același segment de rețea cu dispozitivul dvs.

Pași

1. Introduceți adresa IP în browser web, apoi apăsați **introduce**.

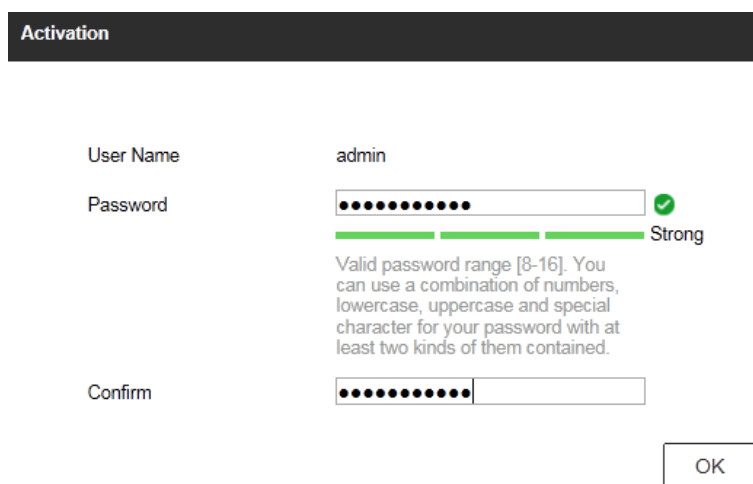

Activation

User Name admin

Password Strong

Valid password range [8-16]. You can use a combination of numbers, lowercase, uppercase and special character for your password with at least two kinds of them contained.

Confirm

OK

Figura 1-7 Activarea browserului web

2. Setati parola pentru contul de utilizator admin.



Notă

Vă recomandăm să creați o parolă puternică, la alegerea dvs. (folosind minim 8 caractere, inclusiv cel puțin trei tipuri de următoarele categorii: litere mari, litere mici, cifre și caractere speciale) pentru a crește securitatea a produsului dvs. Și vă recomandăm să vă schimbați parola în mod regulat, mai ales în sistemul de înaltă securitate, schimbarea parolei lunar sau săptămânal vă poate proteja mai bine produsul.

3. **ClicBine.**

4. **Opțional:** Setati întrebările de securitate, e-mailul de recuperare a parolei sau exportați fișierul GUID pentru resetarea parolei în viitor.

5. **ClicBine.**

6. Instalați plug-in-ul înainte de a viziona videoclipul live și de a gestiona dispozitivul. Este posibil să fie necesar să închideți browserul web pentru a finaliza instalarea plug-in-ului.

1.2 Configurați TCP/IP

TCP/IP trebuie configurat corect înainte de a utiliza dispozitivul într-o rețea. Sunt disponibile atât IPv4, cât și IPv6.

Pași

1. Mergi la **Sistem** → **Rețea** → **TCP/IP**.

Figura 1-8 Setări TCP/IP

2. Selectați **Mod de lucru** la fel de **Toleranță net-defecțiuni** sau **Modul cu mai multe adrese**.

Toleranță net-defecțiuni

Cele două plăci NIC utilizează aceeași adresă IP și puteți selecta NIC principal la LAN1 sau LAN2. În acest fel, în cazul defecțiunii unui card NIC, dispozitivul va activa automat un alt card NIC de așteptare, astfel încât să asigure funcționarea normală a sistemului.

Modul cu mai multe adrese

Parametrii celor două plăci NIC pot fi configurați independent. Puteți selecta LAN1 sau LAN2 sub Select NIC pentru setările parametrilor. Selectați o cartelă NIC ca rută implicită. Când sistemul se conectează la extranet, datele vor fi transmise prin ruta implicită.

3. Clic **IPv4** sau **IPv6** așa cum ai cerut.

4. Opțional: Verificați **Activați DHCP** pentru a obține automat setările IP dacă un server DHCP este disponibil în rețea.

5. Setați parametrii aferenți.

Notă

Intervalul de valori MTU valid este de la 500 la 1500.

6. **Clicaplica.**

1.3 Configurați HDD

Asigurați-vă că suportul de stocare al video recorderului este bine. Puteți instala cel puțin un HDD și îl inițializați sau puteți crea un RAID și îl inițializați.

1.4 Configurați intrarea semnalului

Puteți configura tipurile de intrare de semnal analogic și IP, dezactivarea unui canal analogic poate adăuga un canal IP.

Pași

1. Mergi la **Cameră** → **Cameră** → **Analogic**.

Channel	HD/CVBS	IP
A1	<input type="radio"/>	<input checked="" type="radio"/>
A2	<input type="radio"/>	<input checked="" type="radio"/>
A3	<input checked="" type="radio"/>	<input type="radio"/>
A4	<input checked="" type="radio"/>	<input type="radio"/>

Figura 1-9 Tip de intrare semnal

2. Selectați tipul de intrare de semnal ca **HD/CVBS** sau **IP** pentru fiecare canal. **HD/**

CVBS

Patru tipuri de intrări de semnal analogic, inclusiv Turbo HD, AHD, HDCVI și CVBS, pot fi conectate aleatoriu pentru canal.

IP

Camera de rețea poate fi conectată pentru canal.

3. **Clicaplica.** Puteți vizualiza numărul maxim de camere de rețea accesibile în **Max. Numărul camerei IP**.

1.5 Configurați modul IP îmbunătățit

Activarea modului IP îmbunătățit vă va permite să vă conectați la numărul maxim de camere, dar să dezactivați rezoluția de ieșire 2K/4K și să faceți ca protecția perimetrului, detectarea umană sau a vehiculului de detectare a mișcării, detectarea facială și funcțiile de comparare a imaginii feței să nu fie disponibile pe canalul analogic.

Notă

Această funcție este disponibilă numai pentru anumite modele.

Mergi la **Sistem** → **General**, și verificați **Mod IP îmbunătățit**.

1.6 Conectați camera PoC

Dispozitivele din seria /P pot detecta automat camerele PoC conectate, pot gestiona consumul de energie prin intermediul comunicației coaxiale și pot furniza energie camerelor prin coaxitron.

Inainte sa incepi

- Asigurați-vă că dispozitivul acceptă conexiunea camerelor PoC (Power over Coaxitron).
- Conectați camera PoC la DVR.

Pași

1. Mergi la **Meniu** → **Cameră** → **Stare PoC**.

2. Porniți PoC pentru canal(e) după cum doriți.

3. Verificați starea camerei PoC conectate.

- Dacă consumul de energie al DVR-ului este mai mic decât al camerei AF, atunci când camera AF sau AT este conectată, nu există niciun videoclip și „Putere insuficientă pentru PoC” este suprapusă pe imaginea de vizualizare live.
- Dacă consumul de energie al DVR-ului este mai mare decât cel al camerei AF și mai mic decât al camerei AT, atunci când camera AF este conectată, aceasta este pornită normal; când camera AT este conectată, este pornită și apoi oprită și nu există niciun videoclip și „Putere insuficientă pentru PoC” este suprapusă pe imaginea de vizualizare live.
- Dacă consumul de energie al DVR-ului este mai mare decât al camerei AT, atunci când camera AF sau AT este conectată, acesta este pornit normal.

4. Verificați numărul camerei AF sau AT conectate și numărul camerei conectabile.

Channel	<input checked="" type="radio"/> On	<input type="radio"/> Off	Status
A1	<input checked="" type="radio"/>	<input type="radio"/>	
A2	<input checked="" type="radio"/>	<input type="radio"/>	
A3	<input checked="" type="radio"/>	<input type="radio"/>	
A4	<input checked="" type="radio"/>	<input type="radio"/>	

0 PoC AF camera(s) and 1 PoC AT camera(s) has been connected, 3 PoC AF camera(s) or 3 PoC AT camera(s) can be added.

Figura 1-10 Stare PoC

Notă

- Numai camera Hikvision PoC este acceptată.
- Numărul maxim de camere AT/AF conectabile variază în funcție de model.

Avertizare

Vă rugăm să dezactivați funcția PoC dacă camera nu acceptă PoC sau camera nu este produsă de Hikvision. În caz contrar, poate duce la deteriorarea permanentă a camerei sau a DVR-ului.

1.7 Adăugați o cameră de rețea

Înainte de a putea obține videoclipuri live sau de a înregistra fișierele video, trebuie să adăugați camerele de rețea la lista de conexiuni a dispozitivului.

Înainte să începi

Asigurați-vă că conexiunea la rețea este validă și corectă și că camera IP de adăugat a fost activată.

Pași

1. Faceți clic pe bara de meniu principală.
2. Clic **Adăugare personalizat** fila din bara de titlu.

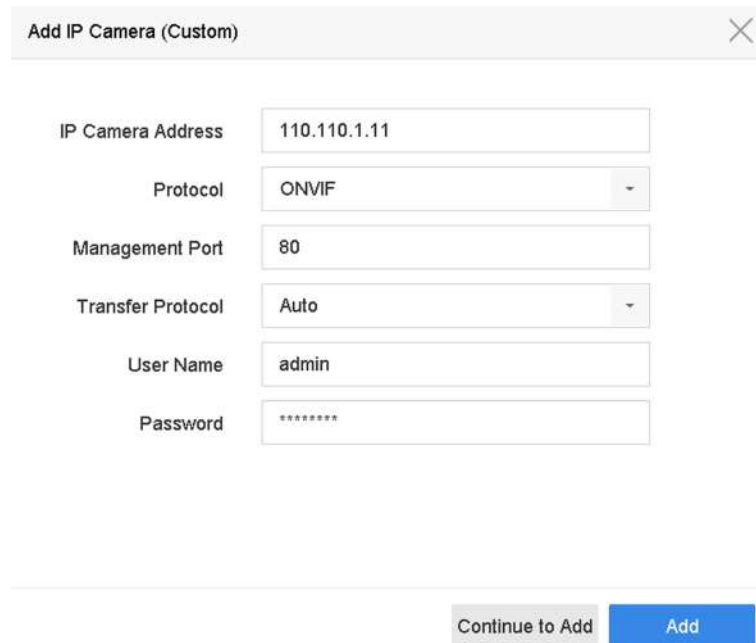

Add IP Camera (Custom) [X]

IP Camera Address: 110.110.1.11

Protocol: ONVIF

Management Port: 80

Transfer Protocol: Auto

User Name: admin

Password: *****

[Continue to Add] [Add]

Figura 1-11 Adăugați o cameră IP

3. Introduceți adresa IP, protocolul, portul de gestionare și alte informații despre camera IP de adăugat.
4. Introduceți numele de utilizator și parola de conectare ale camerei IP.
5. Clic **Adăuga** pentru a finaliza adăugarea camerei IP.
6. **Opțional:** Clic **Continuați să adăugați** pentru a continua să adăugați camere IP suplimentare.

1.7.1 Adăugați o cameră de rețea online căutată automat

Pași

1. Faceți clic pe meniul principal.
2. Clic **Număr de dispozitive online neadăugate** în partea de jos.
3. Selectați camerele de rețea online căutate automat.
4. Clic **Adăuga** pentru a adăuga camera care are aceeași parolă de conectare cu camera video.



Figura 1-12 Adăugați o cameră de rețea online căutată automat

Notă

Dacă camera de rețea de adăugat nu a fost activată, o puteți activa în lista camerelor de rețea din interfața de gestionare a camerei.

1.7.2 Adăugați manual camera de rețea

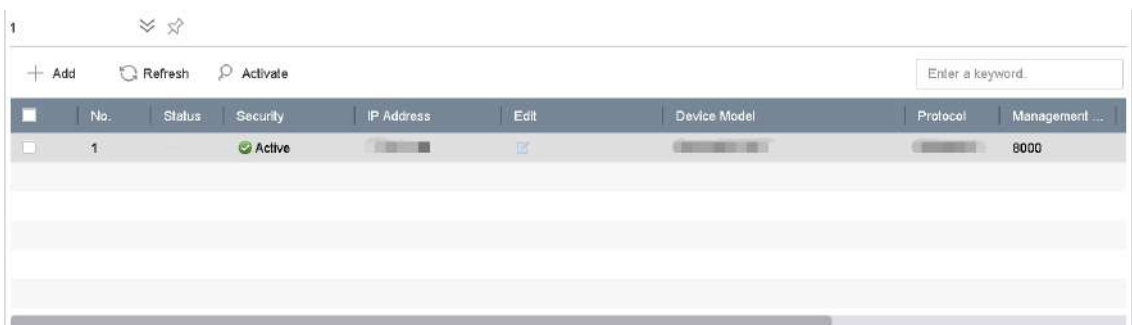
Înainte de a vizualiza videoclipuri în direct sau de a înregistra fișiere video, trebuie să adăugați camere de rețea la dispozitiv.

Înainte sa incepi

Asigurați-vă că conexiunea la rețea este validă și corectă, iar camera de rețea este activată.

Pași

1. Faceți clic pe meniul principal.

2. Clic **Adăugare personalizată**.

3. Setări parametrii. De exemplu, **Adresa camerei IP, Protocol**, etc.

Notă

Portul de gestionare variază de la 1 la 65535.



Figura 1-13 Adăugați o cameră de rețea

4. Opțional: Verificați **Utilizați parola implicită a canalului** pentru a utiliza parola implicită pentru a adăuga camera.

5. Opțional: Verificați **Utilizați portul implicit** pentru a utiliza portul implicit de gestionare pentru a adăuga camera. Pentru serviciul SDK, valoarea implicită a portului este 8000. Pentru serviciul SDK îmbunătățit, valoarea implicită este 8443.

Notă

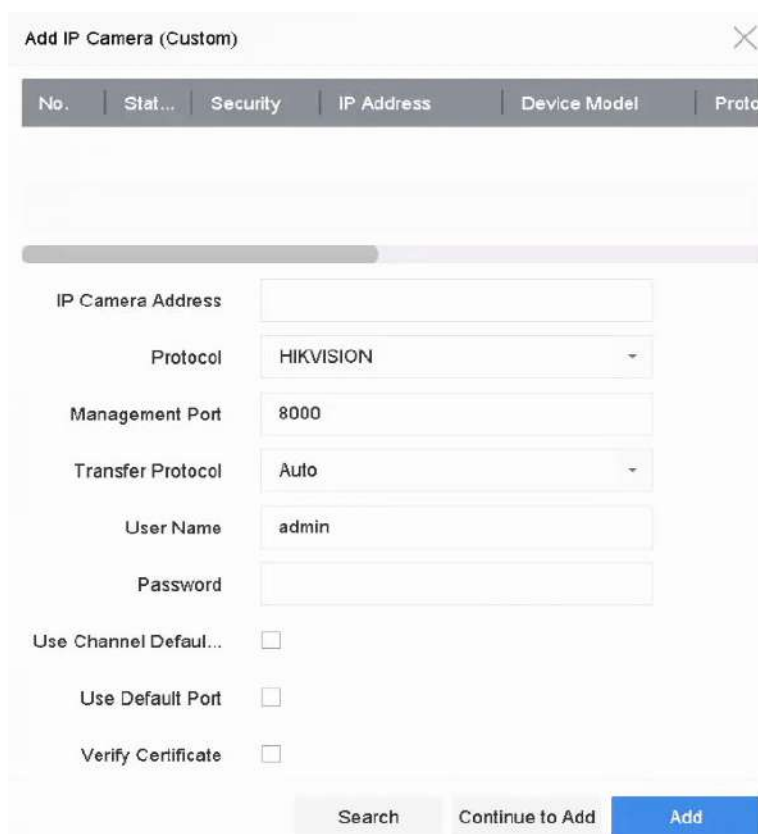
Funcția este disponibilă numai când utilizați protocolul HIKVISION.

6. Opțional: Verificați **Verificați certificatul** pentru a verifica camera cu certificat. Certificatul este o formă de identificare a camerei care oferă o autentificare mai sigură a camerei. Este necesar să importați mai întâi certificatul camerei de rețea pe dispozitiv când utilizați această funcție. Pentru detalii, consultați .

Notă

Serviciul SDK îmbunătățit este disponibil numai atunci când utilizați protocolul HIKVISION.

7. Clic **Adăuga**.

8. Opțional: Verificați **Continuați să adăugați** pentru a adăuga alte camere de rețea.

1.7.3 Adăugați o cameră de rețea prin protocol personalizat

Pentru camerele de rețea care nu folosesc protocoale standard, puteți configura protocoale personalizate pentru a le adăuga. Sistemul oferă 16 protocoale personalizate.

Pași

1. Mergi la **Mai multe setări** → **Protocol**.



Figura 1-14 Managementul protocolului

2. Setează parametrii protocolului.

Tip

Camera de rețea care adoptă un protocol personalizat trebuie să accepte obținerea fluxului prin RTSP standard.

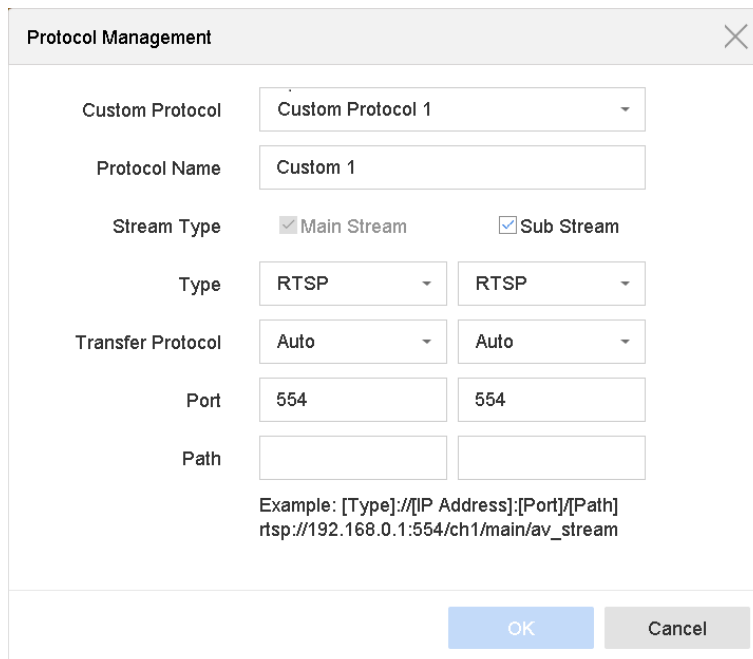
cale

Contactați producătorul camerei de rețea pentru adresa URL (Uniform Resource Locator) pentru obținerea fluxului principal și a fluxului secundar.

 **Notă**

Tipul de protocol și protocolul de transfer trebuie să fie acceptate de camera de rețea pentru a fi adăugate.

3. **Clic Bine.**

4. **Clic Adăugare personalizată** pentru a adăuga camere.

5. Setează parametrii.

6. **Clic Bine.**

1.8 Configurați transmisia la distanță lungă de 5 MP

Pentru anumite modele, puteți configura transmisia la distanță lungă de 5 MP.

Pași

1. Mergi la **Cameras** → **Cameras** → **Analogic**.

2. Faceți clic  pentru a intra în interfața Setări de transmisie la distanță lungă de 5 MP.



Figura 1-15 Setări de transmisie la distanță lungă de 5 MP

3. Selectați canalele pentru a activa transmisia la distanță lungă de 5 MP.

4. **Clic Bine.**

5. **Clic aplica.**

1.9 Conectați-vă la platformă

1.9.1 Configurați Hik-Connect

Hik-Connect oferă aplicații pentru telefonul mobil și servicii de platformă pentru a accesa și gestiona înregistrarea video, ceea ce vă permite să obțineți un acces convenabil de la distanță la sistemul de securitate video.

Pași

1. Mergi la Sistem → Rețea → Avansat → Acces platformă.

2. Verificați Permiteți pentru a activa funcția. Apoi vor apărea termenii serviciului.

1) Întrați în **Cod de verificare**.

2) Scanați codul QR pentru a citi termenii serviciului și declarația de confidențialitate.

3) Verificați **Serviciul Hik-Connect va necesita acces la internet. Vă rugăm să citiți Termenii serviciului și Declarația de confidențialitate înainte de a activa serviciul**, dacă sunteți de acord cu termenii serviciilor și declarația de confidențialitate.

4) Faceți clic **Bine**.

Notă

- Hik-Connect este dezactivat implicit.
- Codul de verificare este gol în mod implicit. Trebuie să conțină între 6 și 12 litere sau cifre și ține seama de majuscule și minuscule.

3. Opțional: Configurați următorii parametri.

- Verificați **Personalizat** și intrați în **Adresa serverului** ca doriți ea.
- Verificați **Activați criptarea fluxului**, atunci este necesar un cod de verificare pentru acces la distanță și vizualizare live.
- Verificați **Sincronizare oră**, iar dispozitivul va sincroniza ora cu Hik-Connect în loc de serverul NTP.

4. Leagă-ți dispozitivul cu un cont Hik-Connect.

- 1) Utilizați un telefon inteligent pentru a scana codul QR și descărcați aplicația Hik-Connect. De asemenea, îl puteți descărca de pe <https://appstore.hikvision.com>, sau codul QR de mai jos. A se referi la *Manual de utilizare pentru clientul mobil Hik-Connect* pentru detalii.



Figura 1-16 Descărcați Hik-Connect

2) Utilizați Hik-Connect pentru a scana QR-ul dispozitivului și legați dispozitivul.

 **Notă**

Dacă dispozitivul este deja legat de un cont, puteți face clic **Desface** pentru a dezlega cu contul curent.

5. Clic aplica.

Ce e de facut in continuare

Puteți accesa înregistrarea video prin Hik-Connect.

1.9.2 Configurați ISUP

SDK se bazează pe Intelligent Security Uplink Protocol (ISUP). Oferă API-uri, fișiere de bibliotecă și comenzi pentru platforma terță parte pentru a accesa dispozitive precum NVR-uri, speed dome, DVR-uri, camere de rețea, NVR-uri mobile, dispozitive mobile, dispozitive de decodare etc. Cu acest protocol, platforma terță parte poate realiza funcții precum vizualizare live, redare, audio bidirecțional, control PTZ etc.

Pași

 **Notă**

Această funcție este disponibilă numai pentru anumite modele.

1. Mergi la Sistem → Rețea → Avansat → Acces platformă.

Access Type	ISUP
Enable	<input checked="" type="checkbox"/>
Server Address	
Server Port	7660
Registration Status	Offline
Device ID	720251740
Version	ISUP5.0
Encryption Password	*****

Figura 1-17 Setări ISUP

2. Selectați **Tip de acces** la fel de **ESTE SUS**.

3. Verificați **Permite**.

 **Notă**

Activarea ISUP va dezactiva accesul la alte platforme.

4. Setati parametrii aferenti.

Adresa serverului

Adresa IP a serverului platformei. **Portul**

serverului

Portul serverului platformei variază de la 1024 la 65535. Portul real va fi furnizat de platformă.

Identificatorul dispozitivului

ID-ul dispozitivului va fi furnizat de platformă.

Versiune

Versiunea de protocol ISUP, este disponibilă doar

V5.0. **Parola de criptare**

Parola de criptare este necesară atunci când utilizați versiunea ISUP V5.0, aceasta oferă o comunicare mai sigură între dispozitiv și platformă. Introduceți-l pentru verificare după ce dispozitivul este înregistrat pe platforma ISUP. Nu poate fi gol sau „ABCDEF”.

5. **Clicaplică** pentru a salva setările și a reporni dispozitivul.

Ce e de facut in continuare

Puteți vedea starea înregistrării (online sau offline) după ce dispozitivul este repornit.

Capitolul 2 Setările camerei

2.1 Configurați OSD

Puteți configura OSD (Afișare pe ecran) pentru cameră, inclusiv data/ora, numele camerei etc.

Pași

1. Mergi la **Cameră** → **Afișare**.
2. Selectați o cameră după dorința dvs.
3. Editați numele în **Numele camerei**.
4. Verificați **Numele de afișare**, **Afișează data** și **Săptămâna de afișare** pentru a afișa informațiile din imagine.
5. Setează formatul datei, formatul orei și modul de afișare.



Figura 2-1 Setări OSD

6. Trageți cadrul de text pe fereastra de previzualizare pentru a regla poziția OSD.

7. **Clicaplica.**

2.2 Configurarea parametrilor imaginii

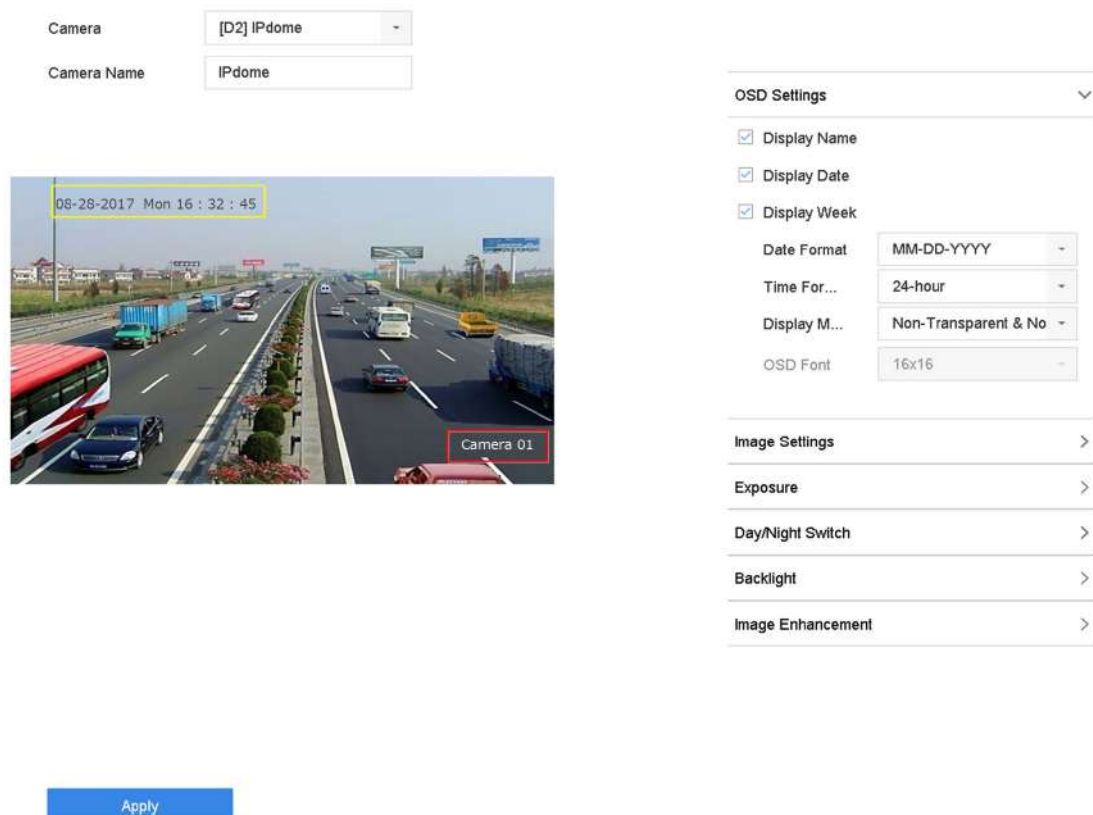
Puteți personaliza parametrii imaginii, inclusiv comutatorul zi/noapte, iluminarea de fundal, contrastul și saturația **Cameră** → **Afișare**.

Setări imagine

Personalizați parametrii imaginii, inclusiv luminozitatea, contrastul și saturația.

Expunere

Setați timpul de expunere al camerei (1/10000 până la 1 secundă). O valoare mai mare de expunere are ca rezultat o imagine mai luminoasă.

Comutator zi/noapte

Setați camera în modul zi, noapte sau comutare automată în funcție de timp sau de condițiile de iluminare din jur. Când lumina scade noaptea, camera poate comuta în modul noapte cu o imagine alb-negru de înaltă calitate.

Iluminare de fundal

Setați intervalul dinamic larg al camerei (de la 0 la 100). Când iluminarea din jur și obiectul au diferențe mari de luminozitate, puteți seta valoarea WDR pentru a echilibra nivelul de luminozitate al întregii imagini.

De îmbunătățire a imaginii

Pentru îmbunătățirea optimă a contrastului imaginii care reduce zgomotul în fluxul video.

2.3 Configurați setările parametrilor camerei

Puteți configura parametrii camerei, inclusiv modul zi/noapte, modul de iluminare suplimentară etc.

Pași

1. Mergi la **Cameră** → **Afișare**.

2. Selectați o cameră după dorința dvs.

3. Editați numele în **Numele camerei**.

4. Configurați parametrii.

Comutator de semnal

Comutați semnalul de 4 MP sau 5 MP de la **Comutator de semnal**. 4 MP 25/30 fps și 5 MP 20 fps sunt selectabile. Semnalele de 4 MP 25 fps și 4 MP 30 fps sunt auto-adaptabile pentru cameră.

Activați Dezaburirea

Verificați **Activați Dezaburirea** pentru a activa funcția de dezaburire a camerei selectate. Și setați **Nivel de dezaburire** de la 1 la 4.

Sensibilitate zi la noapte/Sensibilitate noapte la zi

Reglați parametrii inclusiv **Sensibilitate zi la noapte**, **Sensibilitate de noapte la zi** și **Luminozitatea luminii IR** pentru camere. Valoarea implicită a **Sensibilitate zi la noapte**, **Sensibilitate de noapte la zi** și **Luminozitatea luminii IR** este 5. Valoarea efectivă variază de la 1 la 9

Mod zi/noapte

Selectați **Mod zi/noapte** a camerei din lista derulantă.

În ceea ce privește modul de zi, imaginea este întotdeauna colorată. În ceea ce privește modul de noapte, imaginea este alb/negru.

Comutator WDR

Verificați **Comutator WDR** pentru a activa funcția camerei.

5. Opțional: Clic **Copie** pentru a copia parametrii camerei curente pe alte camere.

6. Opțional: Clic **aplică** pentru a salva setările.

Notă

- Parametrii sunt salvați pe camera conectată și nu sunt salvați în DVR.
 - Dacă ieși din interfață și o intri din nou, parametrii afișați sunt cei pe care i-ai setat ultima dată.
 - Setările parametrilor camerei sunt aplicabile numai pentru camerele care acceptă aceste funcții.
-

2.4 Configurați mască de confidențialitate

Masca de confidențialitate protejează confidențialitatea personală prin ascunderea unor părți ale imaginii din vizualizarea în direct sau înregistrările cu o zonă mascată.

Pași

1. Mergi la **Cameră** → **Mască de confidențialitate**.

2. Selectați o cameră pentru a seta masca de confidențialitate.

3. Verificați **Permite**.

4. Desenați o zonă pe fereastră. Zona va fi marcată cu diferite culori ale cadrului.



Figura 2-2 Setări măști de confidențialitate

Notă

- Pot fi configurate până la 4 zone de măști de confidențialitate și dimensiunea fiecărei zone poate fi ajustată.
- Puteți șterge zonele de mască de confidențialitate configurate din fereastră făcând clic pe pictogramele corespunzătoare zonei de ștergere 1 până la 4 din partea dreaptă a ferestrei sau faceți clic **Curata tot** pentru a curăța toate zonele.

5. Clic aplica.

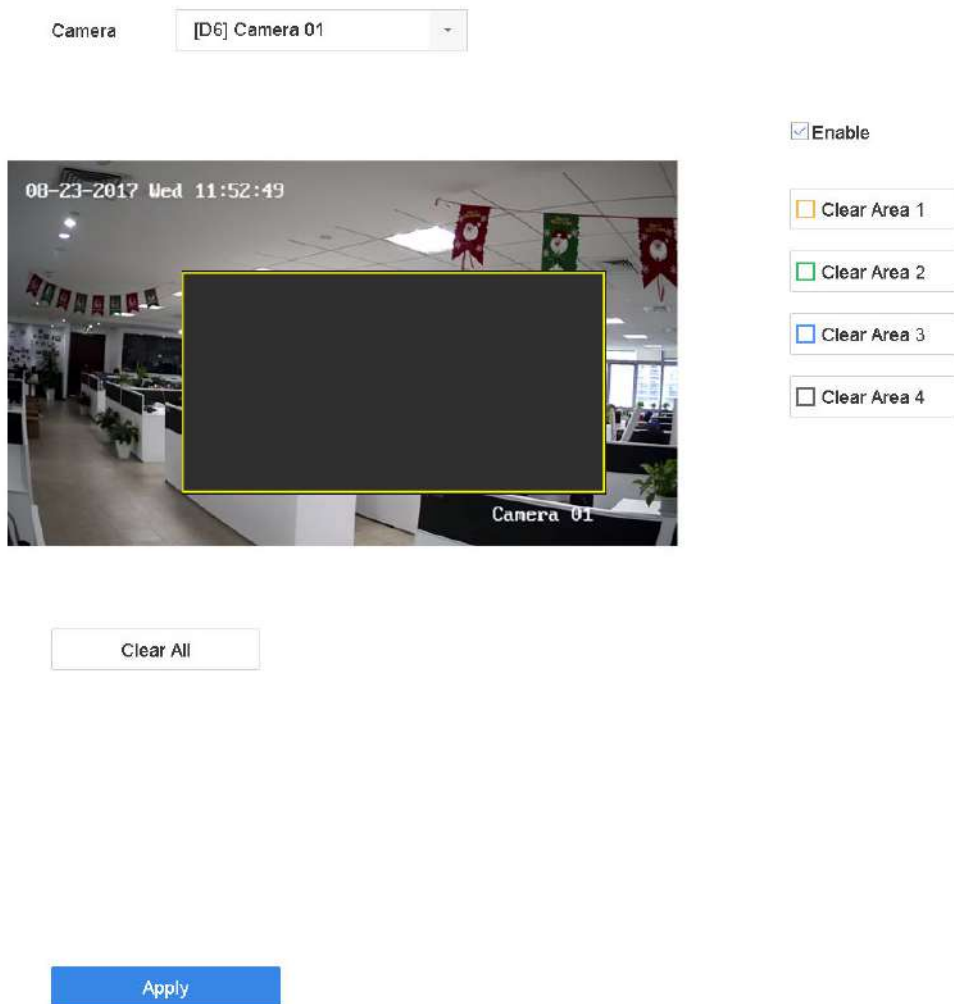
2.5 Importați/Exportați fișierele de configurare a camerei IP

Informațiile camerei IP, inclusiv adresa IP, portul de gestionare, parola administratorului etc., pot fi salvate în format Microsoft Excel și salvate pe dispozitivul local. Fișierul exportat poate fi editat pe un computer, inclusiv adăugarea sau ștergerea conținutului și copierea setărilor pe alte dispozitive prin importul fișierului Excel pe acesta.

Inainte sa incepi

Când importați fișierul de configurare, conectați dispozitivul de stocare care conține fișierul de configurare la dispozitiv.

Pași

1.Mergi la**Camera** → **IP Camera Import/Export**.

2.Clic**Import/Export cameră IP**, iar conținutul dispozitivului extern detectat apare.

3.Exportați sau importați fișierele de configurare a camerei IP.

- Clic**Export**pentru a exporta fișierele de configurare pe dispozitivul de rezervă local selectat.
- Pentru a importa un fișier de configurare, selectați fișierul de pe dispozitivul de rezervă selectat și faceți clic**Import**.



Notă

După finalizarea procesului de import, trebuie să reporniți dispozitivul pentru a activa setările.

2.6 Sincronizarea timpului camerei IP

Dispozitivul poate sincroniza automat ora camerei IP conectate după activarea acestei funcții.

Pași



Notă

Această funcție este disponibilă numai pentru anumite modele.

1.Mergi la**Cameră** → **Cameră** → **Cameră IP**.

2.Poziționați cursorul pe fereastra camerei IP și faceți clic  .

3.Verifica**Activați sincronizarea timpului camerei IP**.

4.Clic**Bine**.

2.7 Salvați datele VCA ale camerei

După ce salvați datele VCA ale camerei pe dispozitiv, veți putea căuta datele VCA ale camerei.

Mergi la**Stocare** → **Avansat**pentru a permite**Salvați datele VCA**prin interfața GUI locală.

Mergi la**Configurare** → **Video și audio** → **Afișare informații. pe Screa**mpentru a porni**Activați Dual-VCA** prin browser web.

2.8 Actualizați camerele IP

Camera IP poate fi actualizată de la distanță prin intermediul dispozitivului.

Inainte sa incepi

Asigurați-vă că ați introdus unitatea flash USB în dispozitiv și că conține firmware-ul de actualizare a camerei IP.

Pași

- 1.**Pe interfața de gestionare a camerei, selectați o cameră.
- 2.**Mergi la**Mai multe setări** → **Upgrade**.
- 3.**Selectați fișierul de actualizare a firmware-ului de pe unitatea flash USB.
- 4.**Clic**Actualizare**.

Camera IP se va reporni automat după finalizarea upgrade-ului.

Capitolul 3 Live View

Vizualizare live afișează imaginea video primită de la fiecare cameră în timp real.

3.1 Porniți Live View

Clic  pe bara de meniu principală.

- Selectați o fereastră și faceți dublu clic pe o cameră din lista de canale pentru a reda imaginea live a camerei.
- Faceți dublu clic pe o fereastră pentru a o vizualiza în modul ecran unic. Faceți dublu clic din nou pentru a ieși din modul ecran unic.
- Utilizați bara de instrumente din partea de jos a ferestrei de redare pentru a realiza captura, redare instantanee, activare/dezactivare audio, zoom digital, strategie de vizualizare live, afișare informații și pornire/oprire înregistrare etc.
- Faceți  pentru a porni/opri comutarea automată. Ecranul va comuta automat la următorul.
- Mutați cursorul pe o fereastră și faceți clic dreapta pentru a afișa meniul de comenzi rapide al ferestrei. Meniul de comenzi rapide va fi diferit în funcție de fereastră.



Figura 3-1 Meniul de comenzi rapide

3.1.1 Configurați setările Live View

Setările Live View pot fi personalizate. Puteți configura interfața de ieșire, timpul de așteptare pentru afișarea ecranului, oprirea sau pornirea sunetului, numărul ecranului pentru fiecare canal etc.

Pași

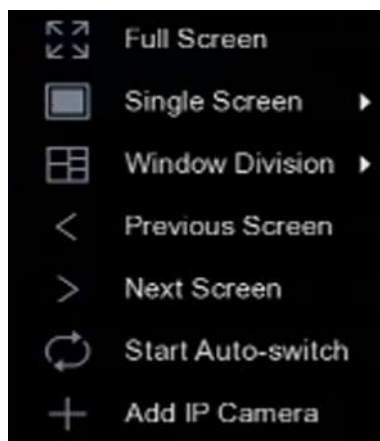
1. Mergi la **Sistem** → **Vizualizare live** → **General**.



Figura 3-2 Live View-General

2. Configurați parametrii de vizualizare live.

Interfață de ieșire video

Selectați ieșirea video de configurat.

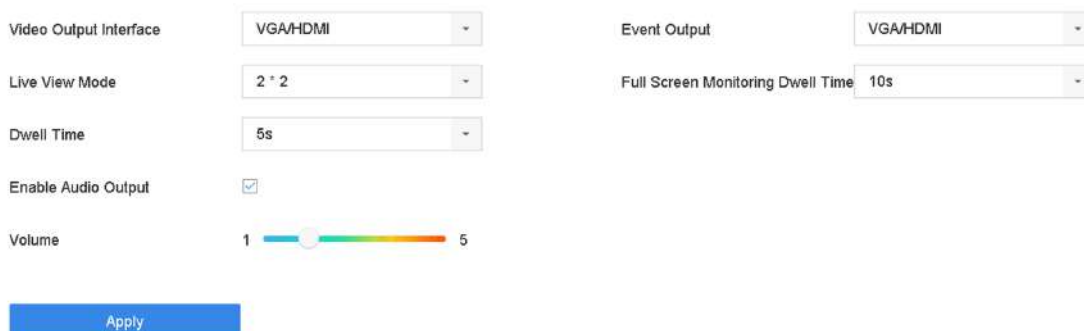
Modul Live View

Selectați modul de afișare pentru Live View, de exemplu, 2*2, 1*5 etc. **Timp de**

locuire

Timpul în secunde de așteptat între comutarea camerelor când utilizați comutarea automată în Live View.

Activați ieșirea audio

Activați/dezactivați ieșirea audio pentru ieșirea video selectată.

Volum

Reglați volumul Live View, redarea și sunetul bidirecțional pentru interfața de ieșire selectată. **Ieșire eveniment**

Selectați ieșirea pentru a afișa videoclipul evenimentului.

Timp de așteptare pentru monitorizare pe tot ecranul

Setați timpul în secunde pentru a afișa ecranul evenimentului de alarmă.

3.ClicBine.

3.1.2 Configurați comutarea automată a camerelor

Puteți seta comutarea automată a camerelor pentru a reda în diferite moduri de afișare.

Pași

1.Mergi la **Sistem** → **Vizualizare live** → **General**.

2.A stabilit **Interfață de ieșire video**, **Modul Live View**, și **Timp de locuire**.

Interfață de ieșire video

Selectați interfața de ieșire video.

Modul Live View

Selectați modul de afișare pentru vizualizarea live, de exemplu, 2*2, 1*5 etc. **Timp**

de locuire

Timpul în secunde pentru a rămâne între comutarea camerelor când activați comutarea automată. Intervalul este de la 5 la 300 de secunde.

3.Mergi la **Vedeți Setări** pentru a seta aspectul vizualizării.

4.Clic **Bine** pentru a salva setările.

3.1.3 Configurați aspectul Live View

Vizualizare live afișează imaginea video primită de la fiecare cameră în timp real.

Configurați aspectul personalizat de vizualizare live

Pași

1.Mergi la **Sistem** → **Vizualizare live** → **Vizualizare**.

2.Clic **Setați aspectul personalizat**.

3.Faceți clic pe interfața Custom Layout Configuration.

4.Editați numele aspectului.

5.Selectați un mod de împărțire a ferestrei din bara de instrumente.



Figura 3-3 Configurați aspectul Live View

6. Selectați mai multe ferestre și faceți clic pentru a uni ferestrele. Ferestrele selectate trebuie să fie în zonă dreptunghiulară.

7. **ClicSalvați.**

Aspectul configurat cu succes este afișat în listă.

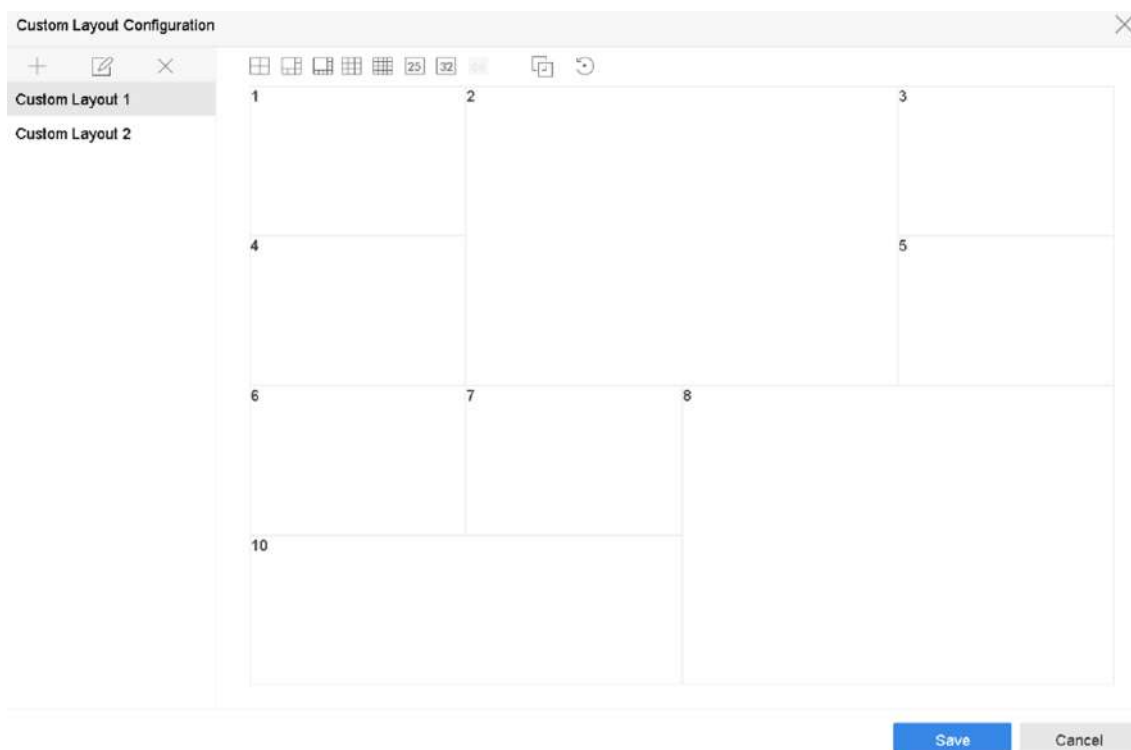
8. **Opțional:** Selectați un aspect de vizualizare live din listă și faceți clic pentru a edita numele sau faceți clic pentru a șterge numele.

Configurați modul Live View

Pași

1. Mergi la **Sistem** → **Vizualizare live** → **Vizualizare**.

2. Selectați interfața de ieșire video.



3. Selectați un aspect sau un aspect personalizat din bara de instrumente.

4. Selectați o fereastră de diviziune și faceți dublu clic pe o cameră din listă pentru a lega camera la fereastră.

Notă

- De asemenea, puteți să faceți clic și să trageți camera în fereastra dorită din interfața Live View pentru a seta ordinea camerei.
- Puteți introduce numărul în câmpul de text pentru a căuta rapid camera din listă.

5. Clicaplica.

6. **Opțional:** Faceți clic pentru  începe vizualizarea live pentru toate canalele sau faceți clic pentru  opri toate canalele de vizualizare live.

3.1.4 Configurați codificarea canalului zero

Activați codarea canal zero atunci când aveți nevoie să obțineți o vizualizare de la distanță a mai multor canale în timp real dintr-un browser web sau software CMS (Client Management System), pentru a reduce cerința de lățime de bandă fără a afecta calitatea imaginii.

Pași

1. Mergi la **Sistem** → **Vizualizare live** → **Canal-Zero**.

2. Verificați **Activați codificarea canalului zero**.

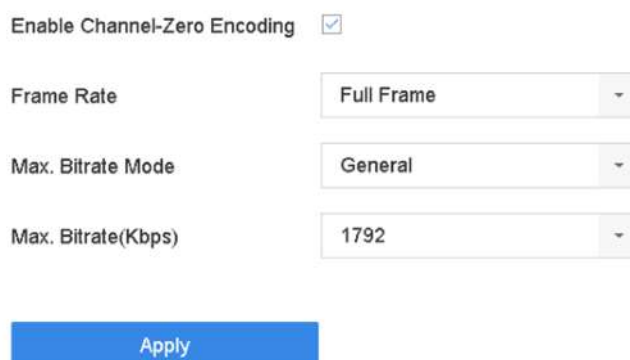

Enable Channel-Zero Encoding

Frame Rate Full Frame

Max. Bitrate Mode General

Max. Bitrate(Kbps) 1792

Apply

Figura 3-4 Codificare canal zero

3. Configurați **Frame Rate**, **Max. Modul Bitrate**, și **Max. Rata de biți**.



Notă

Rata de cadre și rata de biți mai mari necesită o lățime de bandă mai mare.

4. Clicaplica.

Puteți vizualiza toate canalele pe un singur ecran prin CMS sau browser web.

3.1.5 Utilizați un monitor auxiliar

Anumite funcții ale Live View sunt, de asemenea, disponibile atunci când sunteți într-un monitor Aux. Caracteristicile includ:

Un singur ecran

Comutați la afișarea pe întreg ecranul camerei selectate. Camera poate fi selectată dintr-o listă derulantă.

Multi-ecran

Comutați între diferitele opțiuni de aspect de afișare. Opțiunile de aspect pot fi selectate dintr-o listă derulantă.

Ecranul următor

Când se afișează mai puțin decât numărul maxim de camere în Live View, făcând clic pe această funcție se va trece la următorul set de afișaje.

Redare

Intrați în modul Redare.

Control PTZ

Intrați în modul de control PTZ.

Monitorul principal

Intrați în modul de funcționare principal.



Notă

În modul de vizualizare live al monitorului de ieșire principală, operarea meniului nu este disponibilă în timp ce modul de ieșire Aux este activat.

3.2 Zoom digital

Zoomul digital mărește imaginea live cu diferite mărimi (1x până la 16x).

Pași

- 1.Începeți vizualizarea live.
- 2.Faceți clic din bara de instrumente.
- 3.Mutați bara glisantă sau derulați roțița mouse-ului pentru a mări/ micșora imaginea la diferite mărimi (1x până la 16x).



Figura 3-5 Zoom digital

3.3 Strategia de vizualizare live

Pași

- 1.În modul de vizualizare live, faceți clic pentru a intra în interfața de operare a zoom-ului digital în modul ecran complet.
- 2.Selectați strategia de vizualizare live pentru a**În timp real,EchilibratsauFluentă**.

3.4 Poziționare 3D

Poziționarea 3D mărește / micșorează o anumită zonă de imagine live.

Pași



Notă

Această funcție este disponibilă numai pentru anumite modele.

1.Porniți vizualizarea live și faceți clic  .

2.Măriți/micșorați imaginea.

- Măriți: faceți clic pe poziția dorită din imaginea video și trageți o zonă dreptunghiulară în direcția din dreapta jos pentru a mări.
- Micșorați: trageți o zonă dreptunghiulară în direcția din stânga sus pentru a muta poziția în centru și pentru a permite micșorarea zonei dreptunghiulare.

3.5 Recunoașterea facială

Puteți intra în interfața de recunoaștere facială pentru a vizualiza recunoașterea facială în timp real și rezultatele recunoașterii străinilor.

Inainte sa incepi

Asigurați-vă că ați configurat funcția de detectare a feței și de comparare a imaginii feței, consultați [Comparatia imaginilor feței](#) pentru detalii.

Pași

Notă

Această funcție este disponibilă numai pentru anumite modele



1. Accesați interfața de vizualizare live și faceți clic în bara de instrumente.
2. Faceți clic pe  și  pentru a seta diviziunea ferestrei.
3. Selectați o fereastră după cum doriți.
4. Faceți dublu clic pe o cameră din lista de camere din partea stângă jos.



Figura 3-6 Recunoașterea facială

5. **Clic Înregistrări** pentru a vizualiza în timp real înregistrările de recunoaștere facială ale camerei selectate.

Înregistrările vor fi afișate și în fereastra din dreapta. Puteți vizualiza numărul de detectare facială în partea de sus, inclusiv numărul total, numărul reușit și numărul nereușit.

6. **Opțional:** Pentru imaginea feței neînregistrată, puteți să dați dublu clic pe ea în lista de înregistrări și să o adăugați la biblioteca de imagini ale feței.

Notă

Pentru utilizatorii oaspeți și operatori, este nevoie de permisiunea Setărilor parametrilor locali pentru a adăuga o imagine a feței neînregistrată la biblioteca de imagini a feței.





Figura 3-7 Adăugați imaginea feței neînregistrate

7. **Opțional:** Clic **Check-in** pentru a vizualiza înregistrarea de înregistrare a bibliotecii de imagini faciale, inclusiv **Nr. total, Verificate înși De bifat**.
8. **Opțional:** Faceți clic  în colțul din dreapta sus pentru a configura setările de afișare după cum doriți.

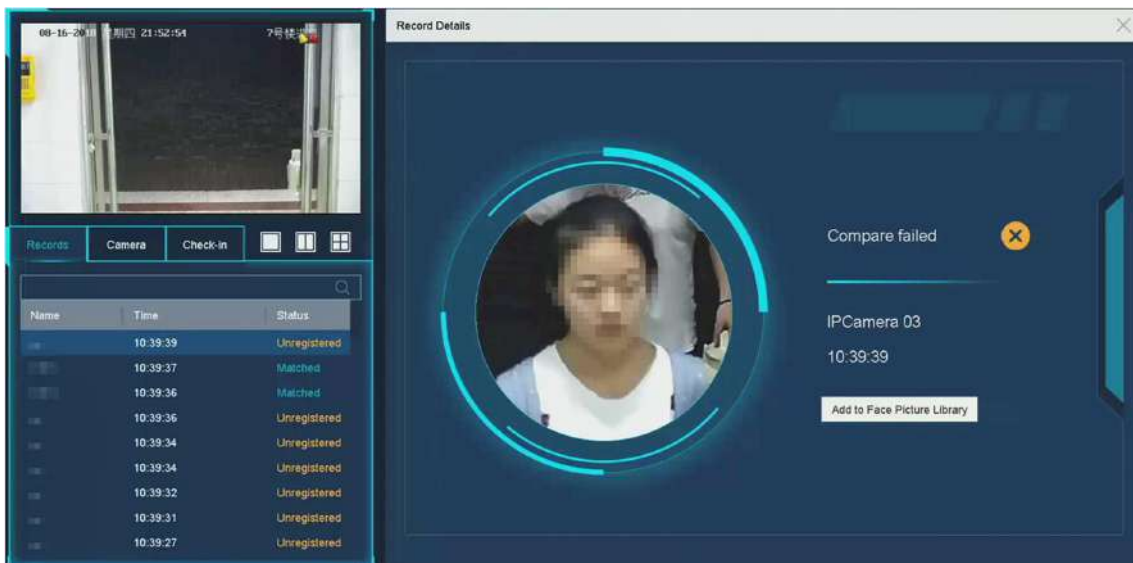

Figura 3-8 Setări de afișare pentru recunoașterea facială

9. Opțional: Faceți clic în colțul din dreapta sus pentru a căuta și a exporta înregistrarea.

- 1) Setări parametrii de căutare după cum doriți.
- 2) Faceți clic **Căutare**.
- 3) Faceți clic **Exportați înregistrarea de prezență** sau **Exportați înregistrarea de înregistrare**.

Notă

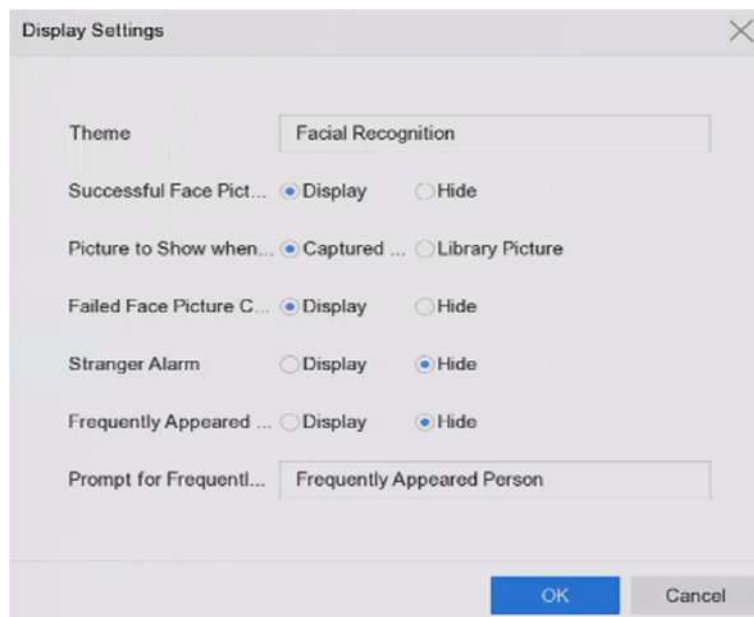
- Asigurați-vă că ați introdus o unitate flash USB înainte de export.
- Puteți face clic pe o înregistrare pentru a examina informațiile de prezență ale acestei persoane în calendar.
- Pentru utilizatorii oaspeți și operatori, este nevoie de „permisiune de export video local” (în „permisiune de cameră”) pentru a căuta și exporta înregistrarea.

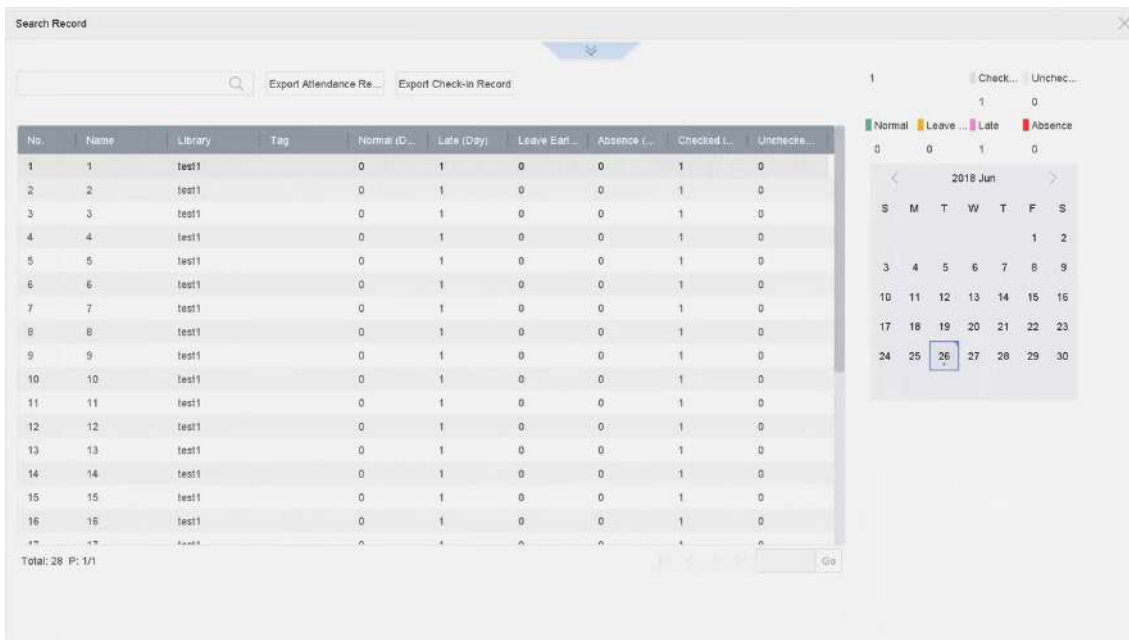

The screenshot shows a 'Search Record' window with a search bar and two buttons: 'Export Attendance Re...' and 'Export Check-In Record'. Below is a table with columns: No., Name, Library, Tag, Normal (C...), Late (Day), Leave Ear..., Absence (...), Checked L..., and Unchecked... The table contains 16 rows of data for 'test1' with values 0 or 1. To the right is a calendar for June 2018 with a legend for Normal (green), Leave (yellow), Late (orange), and Absence (red). The date 26 is highlighted.

No.	Name	Library	Tag	Normal (C...)	Late (Day)	Leave Ear...	Absence (...)	Checked L...	Unchecked...
1	1	test1		0	1	0	0	1	0
2	2	test1		0	1	0	0	1	0
3	3	test1		0	1	0	0	1	0
4	4	test1		0	1	0	0	1	0
5	5	test1		0	1	0	0	1	0
6	6	test1		0	1	0	0	1	0
7	7	test1		0	1	0	0	1	0
8	8	test1		0	1	0	0	1	0
9	9	test1		0	1	0	0	1	0
10	10	test1		0	1	0	0	1	0
11	11	test1		0	1	0	0	1	0
12	12	test1		0	1	0	0	1	0
13	13	test1		0	1	0	0	1	0
14	14	test1		0	1	0	0	1	0
15	15	test1		0	1	0	0	1	0
16	16	test1		0	1	0	0	1	0
17	17	test1		0	1	0	0	1	0

Total: 28 P: 1/1

Figura 3-9 Înregistrare căutare recunoaștere facială

3.6 Control PTZ

3.6.1 Configurarea parametrilor PTZ

Urmați aceste proceduri pentru a seta parametrii PTZ. Configurarea parametrilor PTZ trebuie făcută înainte de a putea controla camera PTZ.

Pași

1. Faceți clic pe bara de instrumente de setări rapide a camerei PTZ.
2. Clic **Setări parametrii PTZ** pentru a seta parametrii PTZ.

PTZ Parameter Settings

Baud Rate: 9600

Data Bit: 8

Stop Bit: 1

Parity: None

Flow Ctrl: None

PTZ Protocol: PELCO-C

Address: 0

Address range: 0~255

OK Cancel

Figura 3-10 Setări parametrul PTZ

3. Editați parametrul PTZ.

Notă

Toți parametrul ar trebui să se potrivească exact cu parametrul camerei PTZ.

4. Clic **B** pentru a salva setările.

3.6.2 Setări o presetare

Presetări înregistrează poziția PTZ și starea zoom-ului, focalizării, irisului etc. Puteți apela o presetare pentru a muta rapid camera în poziția predefinită.

Pași

1. Faceți clic pe bara de instrumente de setări rapide din vizualizarea live a camerei PTZ.
2. Faceți clic pe butoanele direcționale pentru a roti camera către o locație.
3. Reglați zoom-ul, focalizarea și starea irisului.
4. Faceți clic în colțul din dreapta jos al Live View pentru a seta presetarea.



Figura 3-11 Set Preset

5. Selectați numărul presetat (1 la 255) din lista verticală.

6. Introduceți numele presetat.

7. **Clic aplica** pentru a salva presetarea.

8. **Opțional: Clic Anulare** pentru a anula informațiile despre locație ale presetării.

9. **Opțional:** Faceți clic în colțul din dreapta jos al Live View pentru a vizualiza setările prestabilite configurate.



Figura 3-12 Vizualizare presetări configurate

3.6.3 Apelarea unei presetări

O presetare permite camerei să indice o poziție specificată, cum ar fi o fereastră atunci când are loc un eveniment.

Pași

1. **Clic** pe bara de instrumente de setări rapide a Live View a camerei PTZ. în

2. **Clic** colțul din dreapta jos al Live View pentru a seta presetarea.

3. **Selectați** numărul presetat din lista verticală.

4. **Clic Apel** pentru a o apela sau faceți clic în colțul din dreapta jos al Live View și faceți clic pe presetarea configurată pentru a o apela.



Figura 3-13 Apel presetat (1)



Figura 3-14 Presetare apel (2)

3.6.4 Setări o patrulă

Patrulele pot fi setate să mute PTZ la punctele cheie și să-l facă să rămână acolo pentru o durată stabilită înainte de a trece la următorul punct cheie. Punctele cheie corespund presetărilor.

Pași

1. Faceți clic pe bara de instrumente de setări rapide din vizualizarea live a camerei PTZ.

2. **Clic Patrulare** pentru a configura patrula.



Figura 3-15 Configurare patrulare

3. Selectați numărul de patrulă.

4. Clic **A stabilit**.

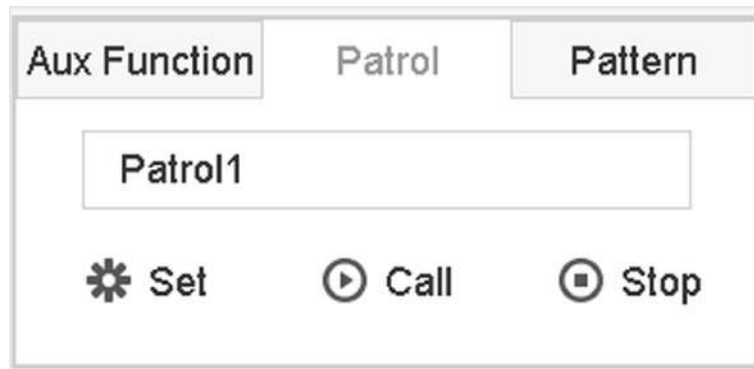

Figura 3-16 Setări de patrulare

5. Faceți clic **+** pentru a adăuga un punct cheie la patrulă.

KeyPoint	
Preset	Preset 1
Speed	1
Duration	15
<input type="button" value="Apply"/> <input type="button" value="Cancel"/>	

Figura 3-17 Configurarea punctului cheie

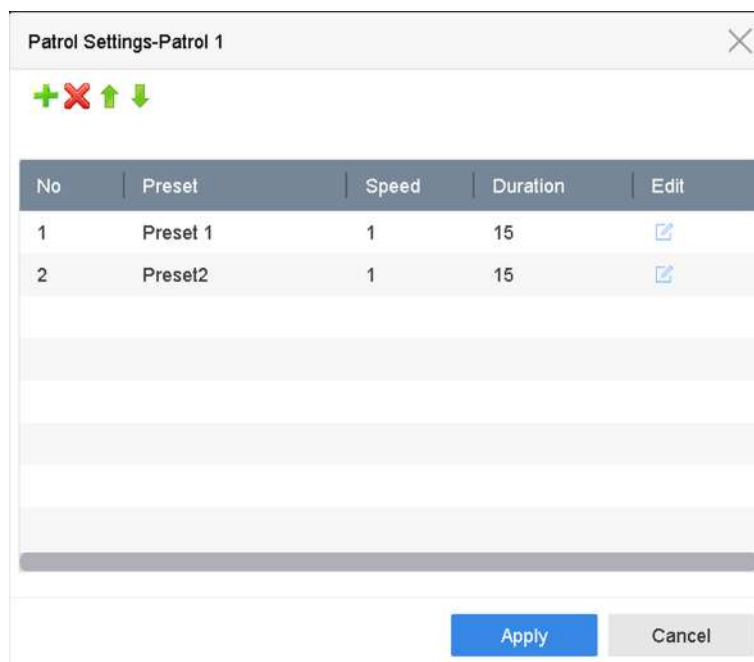
1) Configurați parametrii punctului cheie.

Presetat

Determină ordinea pe care PTZ o va urma în timp ce parcurge patrula.

Viteză

Definește viteza cu care PTZ se va muta de la un punct cheie la altul.





Durăță

Se referă la durata pentru a rămâne la punctul cheie corespunzător.

2) Faceți clic **aplica** pentru a salva punctele cheie pentru patrulare.

6. O altă operațiune este următoarea.

Tabelul 3-1 Descrierea operațiunii

Operațiune	Descriere	Operațiune	Descriere
	Selectați un punct cheie de șters.		Editați punctul cheie adăugat.
	Reglați ordinea punctelor cheie		Reglați ordinea punctelor cheie

7. Clic **aplica** pentru a salva setările de patrulare.

3.6.5 Apelați o patrulă

Apelarea unei patrule face ca PTZ să se miște în funcție de calea de patrulare predefinită.

Pași

1. Faceți clic pe bara de instrumente de setări rapide din vizualizarea live a camerei PTZ.

2. Clic **Patrulare** pe panoul de control PTZ.



Figura 3-18 Configurare patrulare

3. Selectați o patrulă.
4. Clic **Apel** pentru a începe patrula.
5. **Opțional:** Clic **Stop** pentru a opri patrula.

3.6.6 Setați un model

Modelele pot fi setate prin înregistrarea mișcării PTZ. Puteți apela modelul pentru a face ca PTZ să se miște în funcție de calea predefinită.

Pași

1. Faceți clic pe bara de instrumente de setări rapide din vizualizarea live a camerei PTZ.
2. Clic **Model** pentru a configura un model.



Figura 3-19 Configurarea modelului

3. Selectați modelul nr.
4. Setați modelul.

- 1) Faceți clic **Record** pentru a începe înregistrarea.
- 2) Faceți clic pe butoanele corespunzătoare de pe panoul de control pentru a muta camera PTZ.
- 3) Faceți clic **Stop** pentru a opri înregistrarea. Mișcarea PTZ este înregistrată ca model.

3.6.7 Apelarea unui model

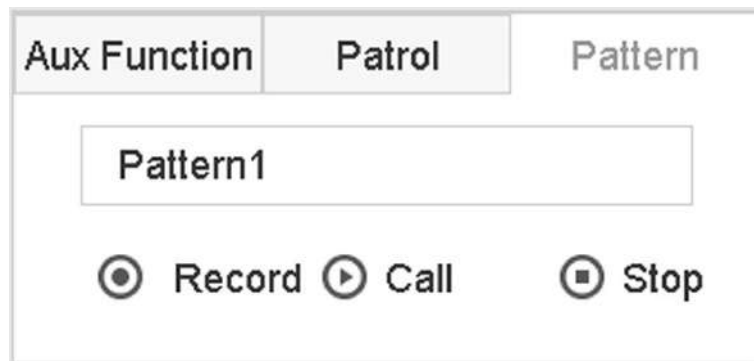
Urmați procedura pentru a muta camera PTZ conform modelelor predefinite.

Pași

1. Faceți clic pe bara de instrumente de setări rapide din vizualizarea live a camerei PTZ.
2. Clic **Model** pentru a configura modelul.



Figura 3-20 Configurarea modelului

3. Selectați un model.
4. Clic **Apel** pentru a începe modelul.
5. **Opțional:** Clic **Stop** pentru a opri tiparul.

3.6.8 Setări limita de scanare liniară

Scanarea liniară declanșează o scanare în direcția orizontală în intervalul predefinit.

Inainte sa incepi

Asigurați-vă că camera IP conectată acceptă funcția PTZ și este conectată corect.

Notă

Această funcție este acceptată numai de anumite modele.

Pași

1. Faceți clic pe bara de instrumente de setări rapide din vizualizarea live a camerei PTZ.
 2. Faceți clic pe butoanele direcționale pentru a roti camera către o locație și faceți clic **Limită stângă** sau **Limita dreapta** pentru a lega locația la limita corespunzătoare.
-

Notă

Domul liniar de viteză scanează de la limita din stânga la limita din dreapta și trebuie să setați limita din stânga în partea stângă a limitei din dreapta. De asemenea, unghiul de la limita din stânga la limita din dreapta nu trebuie să fie mai mare de 180°.

3.6.9 Parcare cu o singură atingere

Anumite modele de speed dome pot fi configurate pentru a începe automat o acțiune de parcare predefinită (scanare, presetare, patrulare etc.) după o perioadă de inactivitate (timp de parcare).

Inainte sa incepi

Înainte de a utiliza această funcție, asigurați-vă că camera conectată acceptă scanarea liniară și că este în protocolul HIKVISION.

Pași

1. Faceți clic pe bara de instrumente de setări rapide din vizualizarea live a camerei PTZ.
2. Clic **Parcare (Patrula Rapidă)**, **Parc (Patrula 1)**, sau **Parcare (Preset 1)** pentru a activa acțiunea parcului.

Parcare (Patrula Rapidă)

Domul începe să patruleze de la presetarea predefinită 1 la presetarea 32 în ordine după ora de parcare. Presetările nedefinite vor fi omise.

Parc (Patrula 1)

Domul începe să se miște după traseul de patrulare 1 predefinit după ora parcului. **Parcare**

(Preset 1)

Domul se mută în locația predefinită 1 predefinită după ora parcării.



Notă

Timpul de parcare poate fi setat numai prin interfața de configurare a Speed Dome. Valoarea implicită este 5s în mod implicit.

3. **Opțional:** Clic **Stop Park (Patrulare rapidă)**, **Stop Park (Patrula 1)**, sau **Stop Park (Presetare 1)** pentru a-l dezactiva.

3.6.10 Funcții auxiliare

Puteți opera funcțiile auxiliare, inclusiv lumina, ștergătorul, poziționarea 3D și centrul pe panoul de control PTZ.

Inainte sa incepi

Asigurați-vă că camera IP conectată acceptă funcția PTZ și că este conectată corect.





Pași

1. Clic  pe bara de instrumente de setări rapide a vizualizării live a camerei PTZ. Panoul de control PTZ se afișează în partea dreaptă a interfeței.
2. Clic **Funcția Aux.**

**Figura 3-21 Configurarea funcției Aux**

3. Faceți clic pe pictograme pentru a opera funcțiile auxiliare. Consultați tabelul pentru descrierile pictogramelor.

Tabelul 3-2 Descrierea pictogramelor funcțiilor auxiliare

Pictogramă	Descriere
	Lumină aprinsă/ stinsă
	Ștergătorul pornit/ oprit
	Poziționare 3D
	Centru

Capitolul 4 Înregistrare și redare

4.1 Înregistrare

4.1.1 Configurarea parametrilor de înregistrare

Mergi la **Cameră** → **Parametri video**.

Fluxul principal

Fluxul principal se referă la fluxul principal care afectează datele înregistrate pe unitatea de disc și va determina direct calitatea înregistrării și dimensiunea imaginii.

În comparație cu fluxul secundar, fluxul principal poate oferi un videoclip de calitate superioară, cu o rezoluție și o rată de cadre mai ridicate.

Rata de cadre (FPS - Cadre pe secundă)

Se referă la câte cadre sunt capturate în fiecare secundă. O rată de cadre mai mare este avantajoasă atunci când există mișcare în fluxul video, deoarece menține calitatea imaginii pe tot parcursul.

Rezoluție

Rezoluția imaginii este o măsură a cât de multe detalii poate conține o imagine digitală. Cu cât rezoluția este mai mare, cu atât este mai mare nivelul de detaliu. Rezoluția poate fi specificată ca număr de coloane de pixeli (lățime) cu numărul de rânduri de pixeli (înălțime), de exemplu, 1024 × 768.

Rata de biți

Rata de biți (în kbit/s sau Mbit/s) este adesea denumită viteză, dar de fapt definește numărul de biți/unitatea de timp și nu distanța/unitatea de timp.

Activați H.264+

H.264+ combină tehnologia de analiză inteligentă cu codificarea predictivă, suprimarea zgomotului și controlul pe termen lung a ratei de biți pentru a realiza o rată de biți mai mică, care joacă un rol semnificativ în reducerea costurilor de stocare și oferă o valoare mai mare a rentabilității investiției.

Activați H.265+

H.265+ este o tehnologie de codificare optimizată bazată pe compresia standard H.265/HEVC. Cu H.265+, calitatea video este aproape aceeași cu cea a H.265/HEVC, dar cu o lățime de bandă de transmisie și o capacitate de stocare mai mică.



Notă

- O rezoluție mai mare, o rată a cadrelor și o setare a ratei de biți vă va oferi o calitate video mai bună, dar va necesita, de asemenea, mai multă lățime de bandă de internet și va folosi mai mult spațiu de stocare pe unitatea de disc.
 - Tehnologia de codificare H.264+ sau H.265+ este disponibilă numai pentru anumite modele.
-

Sub-flux

Sub-stream este un al doilea codec care rulează alături de fluxul principal. Vă permite să reduceți lățimea de bandă de internet de ieșire fără a sacrifica calitatea înregistrării directe.

Substream-ul este adesea folosit exclusiv de aplicații pentru a vizualiza videoclipuri live. Utilizatorii cu viteze limitate de internet pot beneficia cel mai mult de această setare.

Imagine

Imaginea se referă la captarea imaginii live în tipul de înregistrare continuă sau eveniment. (**Stocare** → **Program de captură** → **Avansat**)

Calitatea picturii

Setați calitatea imaginii la scăzută, medie sau ridicată. Calitatea mai ridicată a imaginii are ca rezultat un spațiu de stocare mai mare.

Interval

Intervalul de captare a imaginii live. **Timp de**

întârziere a captării

Durata captării imaginilor.

Configurați parametrii avansați

Pași

1. Mergi la **Stocare** → **Programare** → **Înregistrare**.
2. Verificați **Activați Program** pentru a activa înregistrarea programată.
3. Clic **Avansat** pentru a seta parametrii avansați.

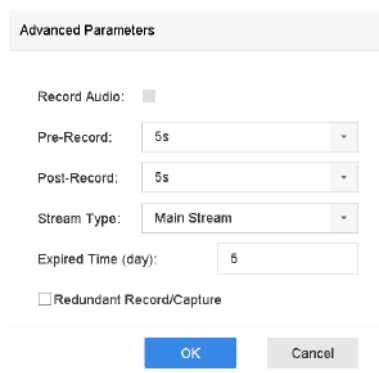

The image shows a dialog box titled "Advanced Parameters" with the following settings:

- Record Audio:
- Pre-Record: 5s
- Post-Record: 5s
- Stream Type: Main Stream
- Expired Time (day): 5
- Redundant Record/Capture

At the bottom, there are "OK" and "Cancel" buttons.

Figura 4-1 Setări avansate de înregistrare

Înregistrează audio

Activați sau dezactivați înregistrarea audio.

Pre-înregistrare

Ora pe care ați setat-o să înregistrați înainte de ora sau evenimentul programat. De exemplu, când o alarmă declanșează înregistrarea la 10:00 și dacă setați timpul de preînregistrare la 5 secunde, camera înregistrează la 9:59:55.

Post-înregistrare

Ora pe care ați setat-o să înregistrați după eveniment sau ora programată. De exemplu, când înregistrarea declanșată de o alarmă se termină la 11:00 și dacă setați timpul de post-înregistrare la 5 secunde, se înregistrează până la 11:00:05.

Tipul fluxului

Fluxul principal și fluxul secundar sunt selectabile pentru înregistrare. Când selectați substream, puteți înregistra pentru o perioadă mai lungă de timp cu același spațiu de stocare.

timp expirat

Timpul expirat este perioada în care un fișier înregistrat poate fi păstrat în HDD. Când termenul limită este atins, fișierul va fi șters. Dacă setați timpul expirat la 0, fișierul nu va fi șters. Durata reală de păstrare a fișierului ar trebui să fie determinată de capacitatea HDD-ului.

Înregistrare/captură redundantă

Prin activarea înregistrării sau capturii redundante, salvați înregistrarea și imaginea capturată în HDD-ul redundant.

4.1.2 Activați accesul la fluxul H.265

Dispozitivul poate comuta automat la fluxul H.265 al camerei IP (care acceptă formatul video H.265) pentru accesul inițial.

Mergi la **Cameră** → **Mai multe setări** → **Configurare comutare automată H.265** pentru a activa funcția.

4.1.3 Înregistrare manuală

Puteți da clic  pentru a porni/opri manual înregistrarea videoclipurilor la vizualizare live.

4.1.4 Configurați programul de înregistrare

Camera va porni/oprește automat înregistrarea conform programului de înregistrare configurat.

Inainte sa incepi

- Asigurați-vă că ați instalat HDD-urile pe dispozitiv sau ați adăugat discurile de rețea înainte de a stoca fișierele video, imaginile și fișierele jurnal.
- Înainte de activare **Mișcare, Alarma, M | A** (mișcare sau alarmă), **M&A** (mișcare și alarmă) și **Eveniment** înregistrarea și capturarea declanșate, trebuie să configurați setările de detectare a mișcării, setările de intrare pentru alarmă și, de asemenea, alte evenimente. A se referi la **Alarmă de eveniment VCA** pentru detalii.

Pași

1. Mergi la **Stocare** → **Programare** → **Înregistrare**.

2. Selectați o cameră.

3. Verificați **Activați Program**.

4. Selectați un tip de înregistrare.

Continuu

Înregistrare programată.

Eveniment

Înregistrare declanșată de toate alarmele declanșate de evenimente.

Mișcare

Înregistrare declanșată de detectarea mișcării.

Alarma

Înregistrare declanșată de alarmă.

M/A

Înregistrare declanșată fie de detectarea mișcării, fie de alarmă.

M&A

Înregistrare declanșată de detectarea mișcării și alarmă.

POS

Înregistrare declanșată de POS și alarmă.

5. Trageți cursorul pe bara de timp pentru a seta programul de înregistrare.

Camera No. [D3] Camera 01

Enable Schedule

Advanced

Continuous
 Event
 Motion
 Alarm
 M | A
 M & A
 None

Edit

	0	2	4	6	8	10	12	14	16	18	20	22	24	
Mon	Continuous	Continuous	Continuous	Continuous	Continuous	Continuous	Continuous	Continuous	Continuous	Continuous	Continuous	Continuous	Continuous	1
Tue	Continuous	Continuous	Continuous	Continuous	Continuous	Continuous	Continuous	Continuous	Continuous	Continuous	Continuous	Continuous	Continuous	2
Wed	Continuous	Continuous	Continuous	Continuous	Continuous	Continuous	Continuous	Continuous	Continuous	Continuous	Continuous	Continuous	Continuous	3
Thu	Continuous	Continuous	Continuous	Continuous	Continuous	Continuous	Continuous	Continuous	Continuous	Continuous	Continuous	Continuous	Continuous	4
Fri	Continuous	Continuous	Continuous	Continuous	Continuous	Continuous	Continuous	Continuous	Continuous	Continuous	Continuous	Continuous	Continuous	5
Sat	Continuous	Continuous	Continuous	Continuous	Continuous	Continuous	Continuous	Continuous	Continuous	Continuous	Continuous	Continuous	Continuous	6
Sun	Continuous	Continuous	Continuous	Continuous	Continuous	Continuous	Continuous	Continuous	Continuous	Continuous	Continuous	Continuous	Continuous	7

Copy to Apply

Figura 4-2 Programul de înregistrare

Notă

- Puteți repeta pașii de mai sus pentru a seta înregistrarea sau capturarea programată pentru fiecare zi din săptămână.
- Înregistrarea continuă este aplicată în mod implicit pentru fiecare zi.

6. Opțional: Copiați programul de înregistrare pe alte camere.

- 1) Faceți clic **Copiaza în**.
- 2) Selectați camerele de dublat cu aceleași setări de program.
- 3) Faceți clic **Bine**.

7. Clic aplica.

4.1.5 Configurați înregistrarea continuă

Dispozitivul poate înregistra continuu videoclipul în intervalul de timp configurat.

Pași

1. Mergi la **Cameră** → **Parametri de codare** → **Parametri de înregistrare**.
2. Setează parametrii de înregistrare continuă a fluxului principal/subfluxului pentru cameră.
3. Mergi la **Stocare** → **Program de înregistrare**.

4. Trageți mouse-ul pe bara de timp pentru a seta programul de înregistrare continuă. A se referi la [Configurați programul de înregistrare](#) pentru detalii.

4.1.6 Configurați înregistrarea declanșată de detectare a mișcării

Puteți configura înregistrarea declanșată de evenimentul de detectare a mișcării.

Pași

1. Mergi la **Sistem** → **Eveniment** → **Eveniment normal** → **Detectare mișcare**.
2. Configurați detectarea mișcării și selectați canalul (canalele) pentru a declanșa înregistrarea atunci când are loc un eveniment de mișcare. A se referi la [Configurați acțiunile de conectare](#) pentru detalii.
3. Mergi la **Cameră** → **Parametri de codare** → **Parametri de înregistrare**.
4. Setați parametrii de înregistrare a fluxului principal/substream al evenimentului pentru cameră.
5. Mergi la **Stocare** → **Program de înregistrare**.
6. Selectați tipul de înregistrare pentru **Mișcare**.
7. Trageți mouse-ul pe bara de timp pentru a seta programul de înregistrare pentru detectarea mișcării. A se referi la [Configurați programul de înregistrare](#) pentru detalii.

4.1.7 Configurați înregistrarea declanșată de evenimente

Puteți configura înregistrarea declanșată de detectarea mișcării, detectarea mișcării și alarma, detectarea feței, detectarea vehiculului, detectarea trecerii liniei etc.

Pași

1. Mergi la **Sistem** → **Eveniment**.
2. Configurați detectarea evenimentului și selectați canalul(ele) pentru a declanșa înregistrarea atunci când are loc evenimentul. A se referi la [Eveniment](#) pentru detalii.
3. Mergi la **Cameră** → **Parametri de codare** → **Parametri de înregistrare**.
4. Setați parametrii de înregistrare a fluxului principal/substream al evenimentului pentru cameră.
5. Mergi la **Stocare** → **Program de înregistrare**.
6. Selectați tipul de înregistrare pentru **Eveniment**.
7. Trageți mouse-ul pe bara de timp pentru a seta programul de înregistrare pentru detectarea evenimentului. A se referi la [Configurați programul de înregistrare](#) pentru detalii.

4.1.8 Configurați înregistrarea declanșată cu alarmă

Puteți configura înregistrarea declanșată de detectarea mișcării, detectarea feței, detectarea vehiculului, detectarea trecerii liniei etc.

Pași

1. Mergi la **Sistem** → **Eveniment** → **Eveniment normal** → **Intrare alarmă**.
2. Configurați intrarea alarmei și selectați canalul(ele) pentru a declanșa înregistrarea atunci când apare alarma. A se referi la [Eveniment](#) pentru detalii.

3.Mergi la **Cameră** → **Parametri de codare** → **Parametri de înregistrare**.

4.Setați parametrii de înregistrare a fluxului principal/substream al evenimentului pentru cameră.

5.Mergi la **Stocare** → **Program de înregistrare**.

6.Selectați tipul de înregistrare pentru **Alarma**.

7.Trageți mouse-ul pe bara de timp pentru a seta programul de înregistrare a alarmei. A se referi la **Configurati programul de înregistrare** pentru detalii.

4.1.9 Configurați captura de imagine

Imaginea se referă la captarea imaginii live în tipul de înregistrare continuă sau eveniment. Doar anumite modele acceptă această funcție.

Pași

1.Mergi la **Cameră** → **Parametri de codare** → **Captură**.

2.Setați parametrii imaginii.

Rezoluție

Setați rezoluția imaginii de capturat.

Calitatea picturii

Setați calitatea imaginii la scăzută, medie sau ridicată. Calitatea mai ridicată a imaginii are ca rezultat un spațiu de stocare mai mare.

Interval

Intervalul de captare a imaginii live.

3.Mergi la **Stocare** → **Program de captură**.

4.Selectați camera pentru a configura captarea imaginii.

5.Setați programul de captare a imaginii. A se referi la **Configurati programul de înregistrare** pentru detalii.

4.1.10 Configurați înregistrarea vacanței

Poate doriți să aveți un plan diferit pentru înregistrarea în vacanță, această funcție vă permite să setați programul de înregistrare în vacanță pentru anul.

Pași

1.Mergi la **Sistem** → **Vacanță**.

2.Selectați un articol de vacanță din listă.

3.Faceți clic pentru a edita vacanța selectată.

4.Verifica **Permite**.

Edit	
Enable	<input checked="" type="checkbox"/>
Holiday N...	Holiday1
Mode	By Month
Start Date	Jan 1
End Date	Feb 8

Apply OK Cancel

Figura 4-3 Editați setările de vacanță

5.A stabilit Numele Sărbătorii, Modul, Data de început, și Data de încheiere.

6. Clic Bine.

7. Setăți programul pentru înregistrarea în vacanță. A se referi la [Configurați programul de înregistrare](#) pentru detalii.

4.1.11 Configurați înregistrarea și captarea redundante

Activarea înregistrării și captării redundante, ceea ce înseamnă salvarea fișierelor de înregistrare și a imaginilor capturate nu numai în HDD-ul R/W, ci și în HDD-ul redundant, va îmbunătăți în mod eficient siguranța și fiabilitatea datelor.

Inainte sa incepi

Trebuie să setați modul de stocare la grup înainte de a seta proprietatea HDD la **Redundanță**. Pentru informații detaliate, consultați [Configurați grupul HDD](#). Ar trebui să existe cel puțin un alt HDD care este în starea de citire/scriere.

Pași

1. Mergi la **Stocare** → **Dispozitiv de stocare**.
2. Selectați un HDD din listă și faceți clic pentru a intra în **Setări HDD locale** interfața.
3. Setăți proprietatea HDD la **Redundanță**.
4. Mergi la **Stocare** → **Setări de program** → **Programare înregistrare/Programare captură**.
5. Clic **Avansat** pentru a seta parametrii de înregistrare a camerei.

The image shows a dialog box titled "Advanced Parameters" with the following settings:

- Record Audio:** A checkbox that is currently unchecked.
- Pre-Record:** A dropdown menu set to "5s".
- Post-Record:** A dropdown menu set to "5s".
- Stream Type:** A dropdown menu set to "Main Stream".
- Expired Time (day):** A text input field containing the number "5".
- Redundant Record/Capture:** A checkbox that is currently unchecked.

At the bottom of the dialog box, there are two buttons: a blue "OK" button and a grey "Cancel" button.

Figura 4-4 Parametrii de înregistrare

6. Verificați înregistrare/captură redundantă.

7. Clic **Bine** pentru a salva setările.

4.1.12 Configurați modul Lite 1080p

Când **Modul Lite 1080P** este activată, rezoluția de codificare la 1080P Lite (în timp real) este acceptată. În caz contrar, este acceptat până la 1080P (nu în timp real).

Mergi la **Stocare** → **Avansat** pentru a activa sau dezactiva **Mod 1080P Lite**.

4.2 Redare

4.2.1 Redare instantanee

Redarea instantanee permite dispozitivului să redea fișierele video înregistrate în ultimele cinci minute.

Dacă nu este găsit niciun videoclip, înseamnă că nu există nicio înregistrare în ultimele cinci minute.

După selectarea camerei pornite **Vizualizare live**, puteți muta cursorul în partea de jos a ferestrei pentru a accesa bara de instrumente și puteți face clic pentru a începe redarea instantanee.



Figura 4-5 Redare

4.2.2 Redați un videoclip normal

Mergi la **Redare**, selectați data și aparatele foto. 1 4 8 9 16 este diviziunea ferestrei comandă rapidă pentru gruparea camerelor și redarea videoclipurilor. De asemenea, puteți selecta camerele din listă pentru a realiza redarea simultană a mai multor camere.

Poziționați cursorul pe fereastra de redare și utilizați bara de instrumente din partea de jos pentru a efectua operațiuni de redare. A se referi la **Operații de redare** pentru detalii.

Notă



Viteza de redare de 256x este acceptată.



Figura 4-6 Redare video normal

4.2.3 Redați un videoclip inteligent căutat

În modul de redare inteligentă, dispozitivul poate analiza videoclipuri care conțin informații de detectare a mișcării, liniilor sau intruziunilor și le poate marca în roșu.

Mergi la **Redare**, faceți clic **Inteligent**, apoi faceți clic pe detectarea mișcării (), detectarea trecerii liniei (), sau detectarea intruziunilor () în bara de instrumente din partea de jos pentru a reda videoclipul după cum doriți.





Pentru anumite camere care au activat detectarea umană și vehicul de mișcare, puteți face clic  sau  pentru a căuta ținte umane și vehicule. Când redați videoclipuri care conțin ținte umane sau vehicule, dispozitivul nu poate folosi videoclipurile (care conțin ținte umane sau vehicule) pentru a aplica o analiză dublă a detectării traversării liniilor () sau a detectării intruziunilor ().



Figura 4-7 Rambursare prin căutare inteligentă



4.2.4 Redați fișiere personalizate căutate

Puteți reda videoclipuri în funcție de condițiile de căutare personalizate.

Pași

1. Mergi la **Redare**.
2. Selectați camerele foto din listă.
3. Clic **Căutare personalizată** în colțul din stânga jos.
4. Selectați o metodă de căutare. De exemplu, **Căutați după aspect**.
5. Setați condiții de căutare
6. Clic **Începe cautarea**. Lista cu rezultatele căutării afișează 1 canal.
7. Clic **Canal** pentru a selecta un canal după cum doriți. Acesta va afișa rezultatele căutării pentru canalul selectat.
8. **Opțional**: Faceți clic pentru a reda un videoclip.
9. Faceți clic pentru a bloca un fișier. Fișierul blocat nu va fi suprascris.
10. **Opțional**: Exportați rezultatele căutării pe un dispozitiv de rezervă.
 - 1) Selectați fișierele din lista cu rezultatele căutării sau verificați **Selectează tot** pentru a selecta toate fișierele.
 - 2) Faceți clic **Export** pentru a exporta fișierele selectate pe un dispozitiv de rezervă.

Notă

- Puteți da clic  pentru a vedea progresul exportului.
- Puteți da clic  pentru a reveni la interfața de căutare.

4.2.5 Redare fișiere de etichete

Eticheta video vă permite să înregistrați informații, cum ar fi persoane și locații dintr-un anumit punct de timp, în timpul redării. Puteți utiliza etichete video pentru a căuta fișiere video și pentru a poziționa punctul de timp.

Adăugați fișiere de etichetă

Pași

1. Mergi la **Redare**.
2. Căutați și redați fișierele video.

3. Faceți clic  pentru a adăuga eticheta.

4. Editați informațiile etichetei.

5. Clic **Bine**.



Max. La un singur fișier video pot fi adăugate 64 de etichete.

Redați fișiere cu etichete

Pași

1. Mergi la **Redare**.
2. Clic **Căutare personalizată** în stânga jos.
3. Introduceți condițiile de căutare, inclusiv ora și cuvântul cheie eticheta.

Time	Custom	2017-10-01 00:00:00	2017-10-23 23:59:59
Tag	A	File Status	All
Event Type	None		
Plate No.			
Area/Country	None		

Empty Conditions Search Save

Figura 4-8 Căutare etichetă

4. Clic **Căutare**.



Figura 4-9 Fișiere de etichete căutate

5. Selectați un fișier de etichetă și redați videoclipul în interfața cu rezultatele căutării.

4.2.6 Redare pe sub-perioade

Fișierele video pot fi redade în mai multe subperioade simultan pe ecran.

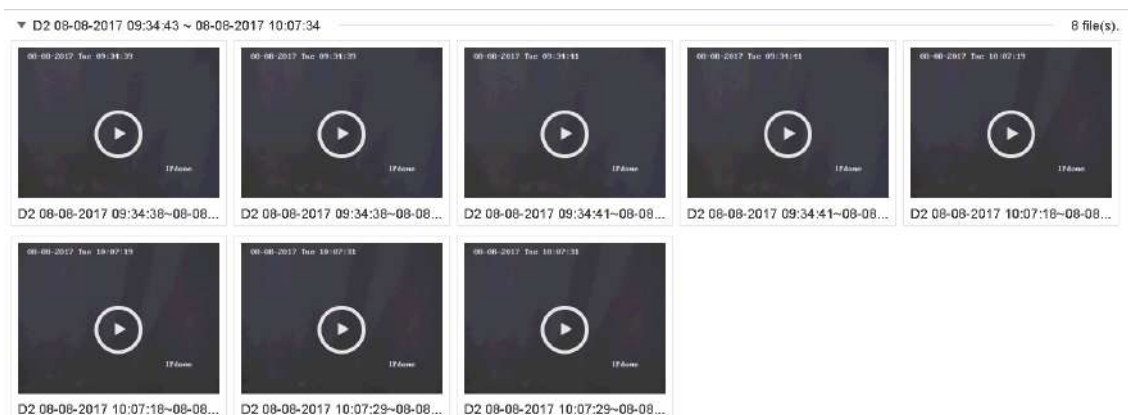
Pași

1. Mergi la **Redare**.
2. Faceți clic în colțul din stânga jos.
3. Selectați o cameră.
4. Setati ora de început și ora de încheiere pentru căutarea videoclipurilor.
5. Selectați diferitele perioade multiple din colțul din dreapta jos, de exemplu, 4-Period.

Notă

În funcție de numărul definit de ecrane împărțite, fișierele video la data selectată pot fi împărțite în segmente medii pentru redare. De exemplu, dacă există fișiere video între orele 16:00 și 22:00 și este selectat modul de afișare pe 6 ecrane, atunci poate reda fișierele video timp de 1 oră pe fiecare ecran simultan.

4.2.7 Redare fișiere jurnal

Redați fișierele de înregistrare asociate canalelor după căutarea în jurnalele de sistem.

Pași

1. Mergi la **Întreținere** → **Informații jurnal**.
2. Clic **Căutare în jurnal**.
3. Setati ora de căutare și tastați și faceți clic **Căutare**.



Figura 4-10 Căutare fișiere jurnal

4. Alegeți un jurnal cu un fișier video și faceți clic pentru a începe redarea fișierului jurnal.

No.	Major Type	Time	Minor Type	Parameter	Play	Details
32	Information	20-10-2020 10:30:55	Start Capture	N/A	—	ⓘ
33	Alarm	20-10-2020 10:31:05	Motion Detection Stopped	N/A	▶	ⓘ
34	Alarm	20-10-2020 10:31:08	Motion Detection Started	N/A	▶	ⓘ
35	Alarm	20-10-2020 10:31:36	Motion Detection Stopped	N/A	▶	ⓘ
36	Alarm	20-10-2020 10:31:38	Motion Detection Started	N/A	▶	ⓘ
37	Operation	20-10-2020 10:32:50	Local Operation: Configure Parameters	Image	▶	ⓘ
38	Alarm	20-10-2020 10:32:58	Motion Detection Stopped	N/A	▶	ⓘ
39	Operation	20-10-2020 10:33:07	Local Operation: Configure Parameters	Image	▶	ⓘ
40	Operation	20-10-2020 10:33:07	Local Operation: Configure Parameters	Image	▶	ⓘ
41	Operation	20-10-2020 10:33:35	Local Operation: Configure Parameters	Image	▶	ⓘ
42	Operation	20-10-2020 10:33:36	Local Operation: Configure Parameters	Image	▶	ⓘ
43	Alarm	20-10-2020 10:33:43	Motion Detection Started	N/A	▶	ⓘ

Figura 4-11 Redare fișiere jurnal

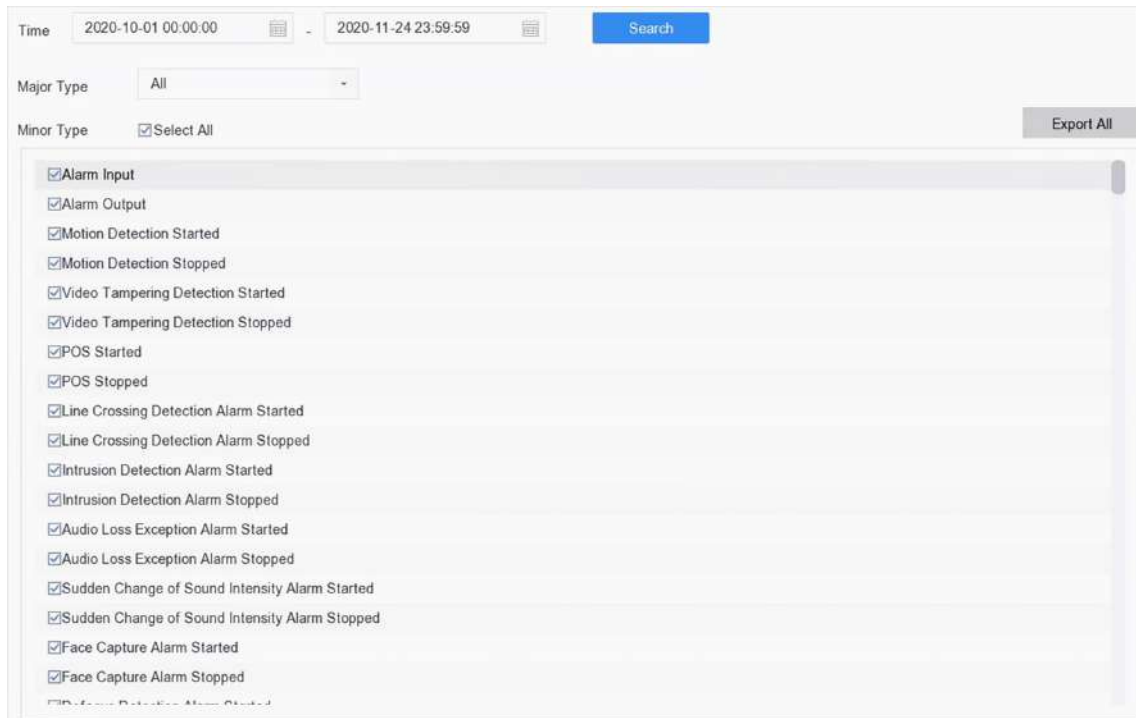

4.2.8 Redați fișiere externe

Puteți reda fișiere de pe dispozitive de stocare externe.

Inainte sa incepi

Conectați dispozitivul de stocare cu fișierele video la dispozitivul dvs.

Pași

1. Mergi la **Redare**.
2. Clic  în colțul din stânga jos.
3. Clic , sau faceți dublu clic pe fișier pentru a-l reda.

4.3 Operații de redare

4.3.1 Video normal/inteligent/personalizat

În timpul redării, puteți selecta următoarele trei moduri pentru a reda videoclipul.

Normal

Fișiere video din înregistrarea continuă.

Inteligent

Fișiere video de la evenimente și înregistrare declanșată de alarmă.

Personalizat

Fișiere video căutate după condiții personalizate.

4.3.2 Setări strategia de joc în modul Important/Personalizat

Când vă aflați în modul de redare video inteligent sau personalizat, puteți seta separat viteza de redare pentru videoclipul normal și videoclipul inteligent/personalizat sau puteți selecta să omiteți videoclipul normal.

În modul de redare video inteligent/personalizat, faceți clic  pentru a stabili strategia de joc.

- Când **Nu redați videoclipuri normale** este bifat, dispozitivul va sări peste videoclipul normal și va reda videoclipul inteligent (mișcare/încrucișare/intruziune) și personalizat (video căutat) numai la viteza normală (X1).
- Când **Nu redați videoclipuri normale** este nebifată, puteți seta separat viteza de redare pentru videoclipul normal și pentru videoclipul inteligent/personalizat. Gama de viteze este de la X1 la XMAX.

Notă

Puteți seta viteza numai în modul de redare pe un singur canal.

4.3.3 Editați clipuri video

Puteți tăia și exporta videoclipuri în timpul redării.

Pași



1. Mergi la **Redare**.
2. Faceți clic  în bara de instrumente de jos.

3. Setează ora de începere și ora de încheiere. Puteți face clic pentru a seta perioada de timp sau puteți seta un segment de timp pe bara de timp.

4. Faceți clic pentru a salva clipul video pe un dispozitiv de stocare.

4.3.4 Comutare între fluxul principal și fluxul secundar

Puteți comuta între fluxul principal și fluxul secundar în timpul redării.

Pictogramă	Descriere
	Redați videoclipul în fluxul principal.
	Redați videoclipul în sub-stream.

Notă

Parametrii de codificare pentru fluxul principal și subfluxul pot fi configurați în **Stocare** → **Parametri de codare**.

4.3.5 Vizualizare miniaturi

Cu vizualizarea miniaturilor de pe interfața de redare, puteți localiza în mod convenabil fișierele video necesare pe bara de timp.

În modul de redare, poziționați cursorul pe bara de timp pentru a obține miniaturile de previzualizare.



Figura 4-12 Vizualizare miniaturi

Puteți face clic pe o miniatură pentru a intra în redarea pe tot ecranul.

4.3.6 Vizualizare rapidă

Țineți apăsat mouse-ul pentru a trage pe bara de timp pentru a obține o vizualizare rapidă a fișierelor video.

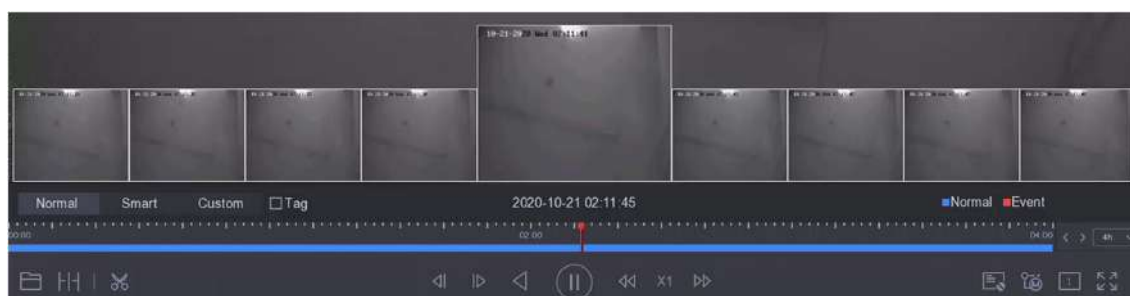
În modul Redare video, țineți apăsat și trageți mouse-ul prin bara de timp de redare pentru a vizualiza rapid fișierele video.

Eliberați mouse-ul la momentul dorit pentru a intra în redarea pe tot ecranul.

4.3.7 Zoom digital

Zoomul digital mărește imaginea live cu diferite măriti (1x până la 16x).

Pași

- 1.Începeți vizualizarea live.
- 2.Faceți clic din bara de instrumente.
- 3.Mutați bara glisantă sau derulați roțița mouse-ului pentru a mări/ micșora imaginea la diferite măriti (1x până la 16x).



Figura 4-13 Zoom digital

Capitolul 5 Analiză inteligentă

Notă

Funcțiile din această secțiune sunt disponibile numai pentru anumite modele.

5.1 Configurarea sarcinilor

Puteți vedea starea sarcinii în configurarea sarcinii. Rezultatele analizei inteligente sunt utilizate pentru filtrarea imaginilor atunci când căutați imagini interesate ale corpului uman și ale vehiculelor.

Inainte sa incepi

Verificați **Salvați imagini VCA** pentru detectarea corpului uman/detectia vehiculului, detectarea trecerii liniilor, detectarea intruziunilor, intrarea în regiune sau ieșirea din regiune.

Pași

Notă

Capitolul este disponibil doar pentru anumite modele din seria iDS.

1. Mergi la **Analiză inteligentă** → **Analiză inteligentă** → **Configurare sarcini**.
2. Verificați camerele pentru a activa modul de analiză corespunzător.
3. Activați analiza automată.



Figura 5-1 Analiză automată

1) Faceți clic **Editați** | ✕.

2) **Opțional:** Verificați Activarea stării afișajului și Notifică Centrul de Supraveghere.

3) Setati **Timpul de începere** de video de analizat.

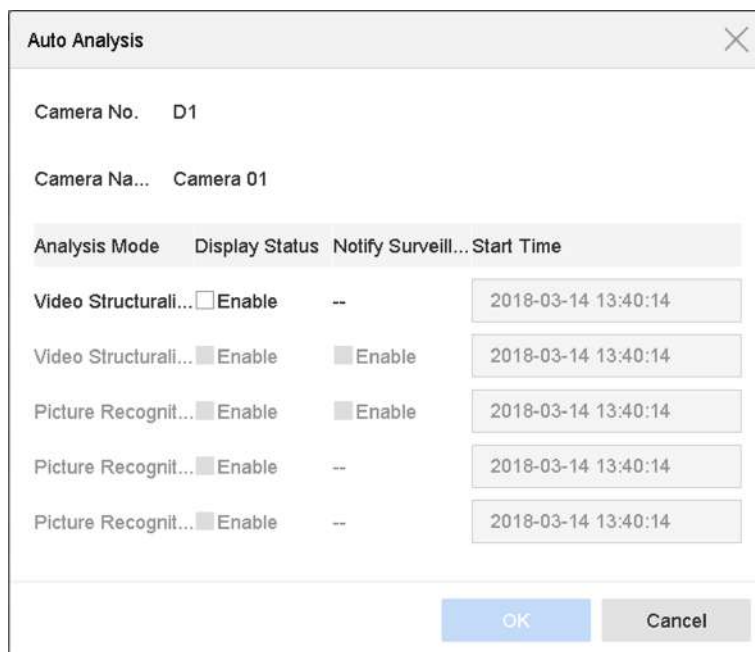
4) Faceți clic **Bine**.

4. Verificați camerele și faceți clic **Activat** pentru a începe analiza.

Starea sarcinii include 3 condiții: Dezactivat, În așteptare și Activat.

- Dezactivat: Nicio sarcină de analiză nu este activată pe cameră.
- În așteptare: Sarcina de analiză a camerei este activată. Dispozitivul așteaptă să analizeze datele.
- Activat: Sarcina de analiză a camerei este activată, iar dispozitivul analizează datele camerei.

5. **Opțional:** Pentru modul de analiză Comparatie imagini feței în timp non-real, faceți clic **Vizualizare înregistrare** pentru a vedea progresul fiecărei zile.

5.2 Configurați modul VCA îmbunătățit

Activarea modului VCA îmbunătățit va maximiza numărul canalului conectabil pentru detectarea traversării liniilor și detectarea intruziunilor. Cu toate acestea, va dezactiva rezoluția de ieșire HDMI 2K/4K și intrarea semnalului de 4 MP/5 MP/8 MP pentru seria HUI-K. Și pentru seria HQHI-K, va dezactiva ieșirea CVBS și codificarea canalului zero.

Mergi la **Sistem** → **General**, și verifica **Mod VCA îmbunătățit**.

5.3 Compararea imaginilor feței

Dispozitivul acceptă alarma de comparare a imaginii feței și captura feței pentru camera conectată pe baza funcției de recunoaștere a feței.



Notă

Capitolul este disponibil doar pentru anumite modele din seria iDS.

5.3.1 Detectarea facială

Detectia faciala detecteaza fata care apare in scena de supraveghere. Acțiunile de legătură pot fi declanșate atunci când este detectată o față umană.

Pași

1. Mergi la **Sistem** → **Eveniment** → **Eveniment inteligent**.

2. Clic **Detectare facială**.



Figura 5-2 Detectare facială

3. Selectați o cameră de configurat.

4. Verificați **Activați Detectarea feței**.

5. **Opțional:** Verificați **Salvați imaginea VCA** pentru a salva imaginile capturate de detectare a feței.

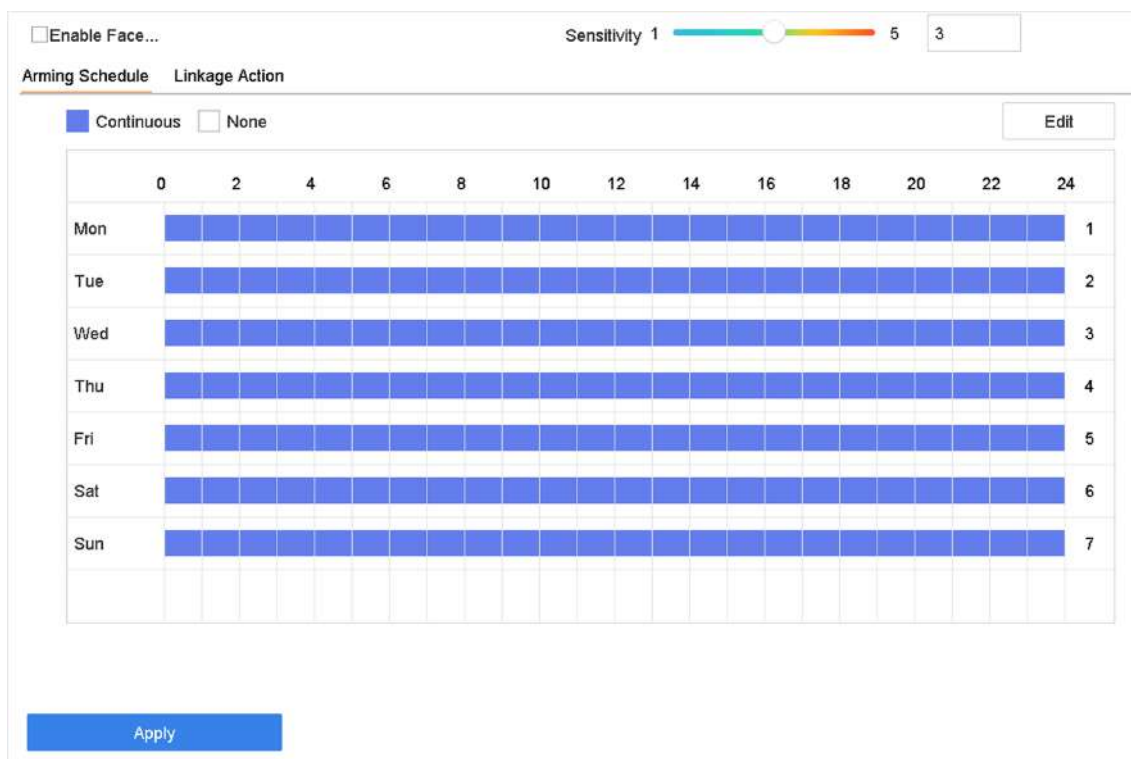
6. Setați sensibilitatea de detectare. Interval de sensibilitate: [1-5]. Cu cât valoarea este mai mare, cu atât fața va fi detectată mai ușor.

7. Setați programul de armare. A se referi la [Configurați programul de armare](#)

8. Setați acțiuni de legătură. A se referi la [Configurați acțiunile de conectare](#)

9. **Clicaplica.**

5.3.2 Gestionarea bibliotecii de imagini faciale

Biblioteca de imagini faciale este utilizată în principal pentru stocarea imaginilor feței și pentru compararea imaginilor feței.

Adăugați o bibliotecă de imagini cu fețe

Puteți crea biblioteci de imagini ale feței prin GUI local sau aplicația Hik-Connect. Aici luăm ca exemplu operațiunile pe GUI local.

Pași

1. Mergi la **Analiză inteligentă** → **Baza de date cu imagini faciale**.



2. Faceți clic pe .

3. Introduceți numele bibliotecii de imagini ale feței.

4. Clic Bine.



Notă

Puteți da clic  sau  pentru a edita numele bibliotecii sau a șterge biblioteca.

Încărcați imagini cu fețe în bibliotecă

Compararea imaginilor feței se bazează pe imaginile feței din bibliotecă. Puteți încărca o singură imagine a feței sau puteți importa mai multe imagini cu fețe în bibliotecă.

Inainte sa incepi

- Asigurați-vă că formatul imaginii este JPEG sau JPG.
- Pentru fiecare imagine, asigurați-vă că are o singură față.
- Importați toate imaginile pe un dispozitiv de rezervă în avans.

Pași

1. Selectați o bibliotecă de imagini cu fețe din listă.

2. Clic **Adăuga** sau **Importați bibliotecă de imagini cu fețe**.

3. Importați imagini.

- **Adăuga:** Selectați o imagine de importat și faceți clic **Import**.
- **Importați bibliotecă de imagini cu fețe:** Selectați mai multe imagini de importat și faceți clic **Import**.

4. **Opțional:** Selectați imaginile și faceți clic **Copiază în** pentru a copia imaginile încărcate ale bibliotecii curente în altă bibliotecă.

5. **Opțional:** Selectați o imagine și faceți clic **Editați** | ✕ pentru a modifica informațiile din imagine.

6. **Opțional:** Selectați o imagine din listă și faceți clic **Șterge** pentru a șterge imaginea.

7. **Opțional:** Selectați o bibliotecă și faceți clic **Exportați bibliotecă de imagini faciale** pentru a exporta biblioteca pe dispozitivul de rezervă.

8. **Opțional:** Faceți clic pe  sau  pentru a vizualiza după figură sau listă.

5.3.3 Configurați compararea imaginilor feței

Comparați imaginile fețelor detectate cu biblioteca de imagini feței specificată. Declanșează alarma când comparația a reușit.

Pași

1. Mergi la **Sistem** → **Eveniment** → **Eveniment inteligent** → **Comparație imagini feței**.

Select Mode: **Face Picture Comparison** Enable Face Picture Comparison

Alarm Parameters: **Arming Schedule** Linkage Succeeded Linkage Failed

Comparison Fa...: Compare failed

Comparison Su...: Welcome

<input type="checkbox"/>	Library Name	Edit Similarity
<input type="checkbox"/>	test	
<input type="checkbox"/>	444re2	

Enable Alarm Output Pulse

Apply

Figura 5-3 Comparația imaginilor feței

2. Selectați o cameră.

3. Selectați Modulul de Comparația imaginilor feței.

4. Verificați Activați Compararea imaginilor feței.

5. **Opțional:** A stabilit Solicitare comparație eșuată, Solicitare de comparație reușită, și Activați impulsul de ieșire de alarmă.

Solicitare comparație eșuată

Acesta va afișa promptul în vizualizare live **Detectarea țintei** (cu **Detectare facială** verificat) sau **Recunoaștere facială** când compararea imaginii feței a eșuat. Puteți face clic în vizualizarea live pentru a intra în interfața de recunoaștere facială.

Solicitare de comparație reușită

Va afișa promptul în **Recunoaștere facială** când compararea imaginilor feței a reușit. Puteți face clic în vizualizarea live pentru a intra în interfața de recunoaștere facială.

Activați impulsul de ieșire de alarmă

De obicei este legat de o poartă. Când o persoană trece de o poartă, dacă comparația a reușit, va declanșa un impuls pentru a deschide poarta. Pulsul este între 100 și 900 ms. Puteți seta **Impuls de ieșire alarmă (ms)** în **Sistem → Eveniment → Eveniment normal → Ieșire alarmă**.

6. Selectați bibliotecile de imagini ale feței și setați asemănarea.

7. Setați programul de armare. A se referi la [Configurați programul de armare](#).

8. Setați acțiunile de conectare atunci când compararea imaginii feței a reușit sau a eșuat. A se referi la [Configurați acțiunile de conectare](#).

9. **Clic aplica** pentru a salva setările.

5.3.4 Căutare imagini fețe

Căutați după evenimentul de comparare a imaginii feței

Căutați rezultate pentru compararea imaginii față cu față.

Pași

1. Mergi la **Analiză inteligentă → Căutare inteligentă → Căutare facială → Căutare după eveniment**.

2. Setați ora de începere și ora de încheiere.

3. Selectați un canal.

4. Selectați **Tip de eveniment** la fel de **Comparația imaginilor feței**.

5. **Clic Înțepe cautarea**. Lista cu rezultatele căutării afișează 1 canal.

6. **Clic Canal** pentru a selecta un canal după cum doriți. Acesta va afișa rezultatele căutării pentru canalul selectat.

Ce e de făcut în continuare

A se referi la [Vedeți rezultatul căutării](#).

Căutați după imaginea încărcată

Puteți căuta imaginile feței după imaginea încărcată.

Pași

1. Mergi la **Analiză inteligentă → Căutare inteligentă → Căutare facială → Căutare după imagine**.



Figura 5-4 Căutare după imaginea încărcată

2. Selectați un canal.

3. Selectați imagini cu fețe pentru căutare.

- Clic **Încărcați o mostră din local** și selectați imagini cu fețe din directorul local.
- Clic **Încărcați eșantion din baza de date cu imagini faciale** și selectați imagini ale feței din bibliotecile create de imagini ale feței.

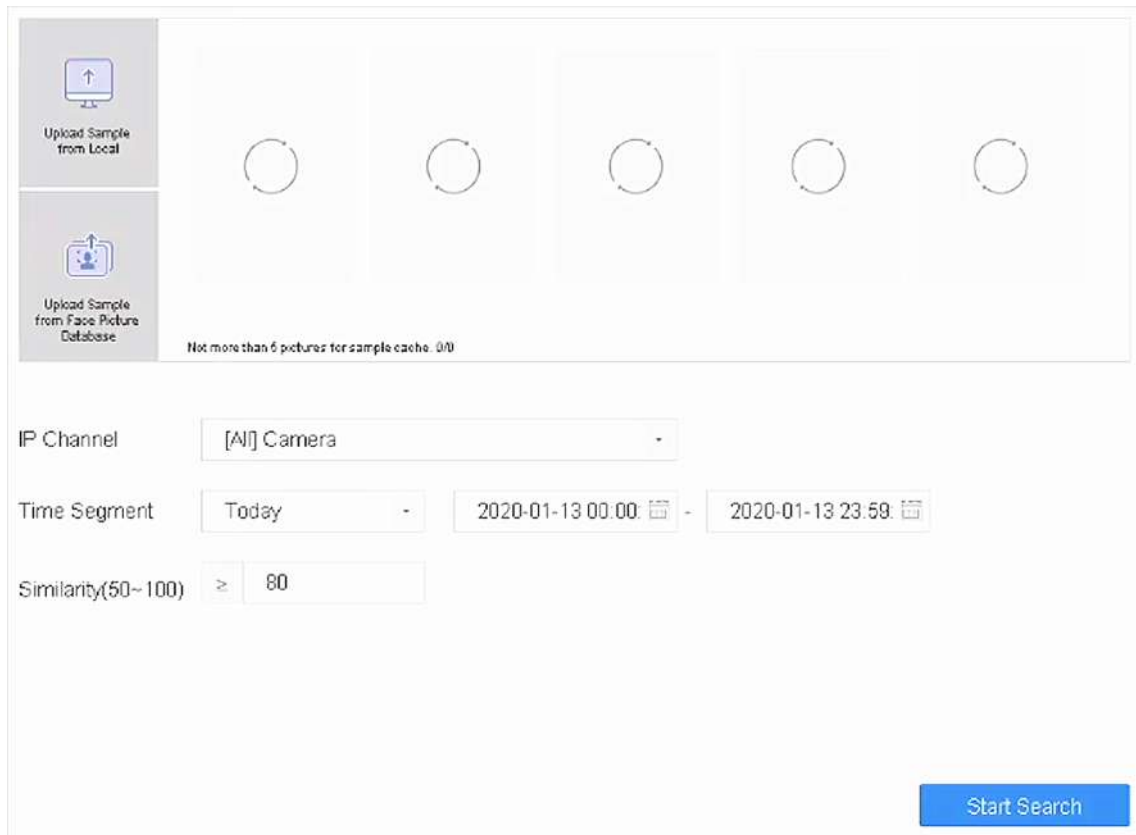
4. Setați ora de începere și ora de încheiere.

5. Setează **Similitudine** valoare (interval: 0 la 100). Dispozitivul va analiza asemănarea dintre mostre și imaginile feței din bibliotecă și va afișa imagini a căror asemănare este mai mare decât cea setată.

6. Clic **Începe cautarea**. Lista cu rezultatele căutării afișează 1 canal.

7. Clic **Canal** pentru a selecta un canal după cum doriți. Acesta va afișa rezultatele căutării pentru canalul selectat.

Ce e de făcut în continuare

A se referi la **Vedeți rezultatul căutării**.

Căutați după Nume Personal

Căutați imaginea feței după numele personal.

Pași

1.Mergi la **Analiză inteligentă** → **Căutare inteligentă** → **Căutare facială** → **Căutare după nume**.

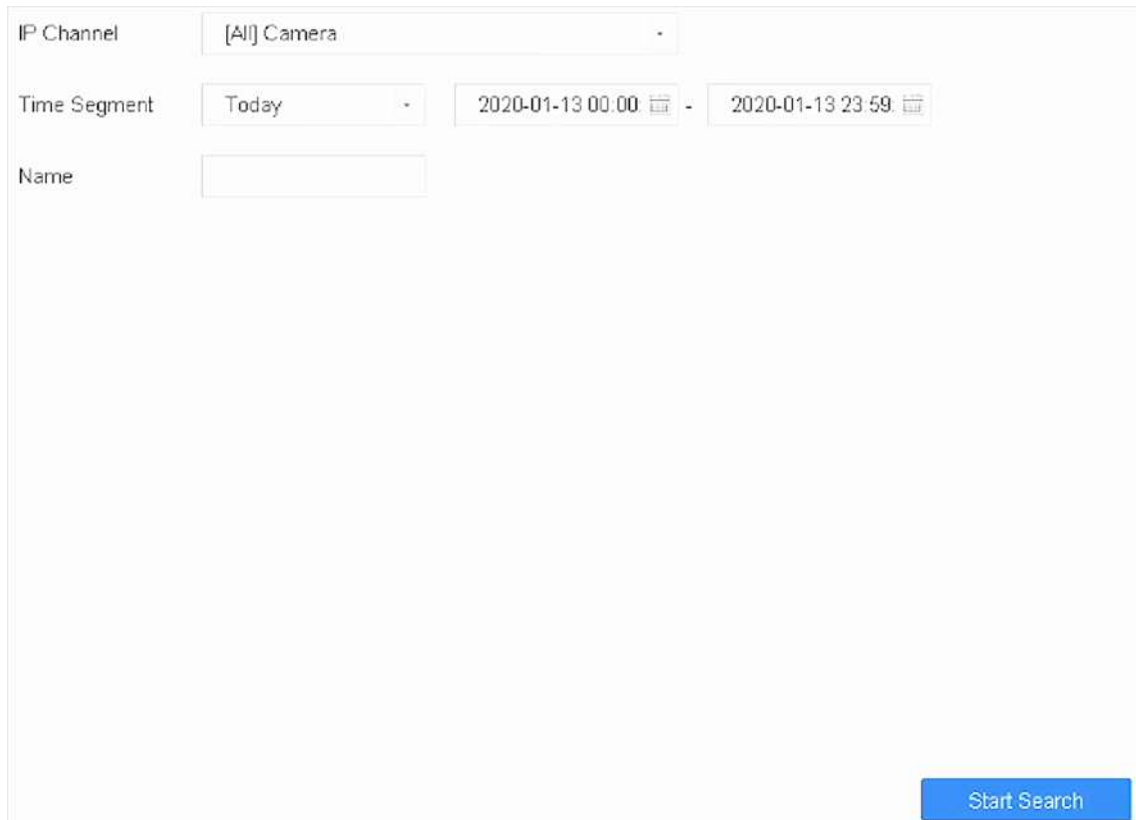

The screenshot shows a web interface for searching video footage. It features three main input fields: 'IP Channel' with a dropdown menu currently showing '[All] Camera'; 'Time Segment' with a dropdown menu showing 'Today' and two date-time pickers set to '2020-01-13 00:00' and '2020-01-13 23:59'; and a 'Name' text input field. A blue 'Start Search' button is located in the bottom right corner of the form area.

Figura 5-5 Căutare după nume personal

2.Setați ora de începere și ora de încheiere a imaginilor feței pentru căutare.

3.Selectați un canal.

4.Introduceți un nume.

5.Clic**Începe cautarea**. Lista cu rezultatele căutării afișează 1 canal.

6.Clic**Canal**pentru a selecta un canal după cum doriți. Acesta va afișa rezultatele căutării pentru canalul selectat.

Ce e de făcut in continuare

A se referi la **Vedeți rezultatul căutării** .

Căutați după aspect

Căutați imaginea feței după aspect.

Pași

1.Mergi la **Analiză inteligentă** → **Căutare inteligentă** → **Căutare facială** → **Căutare după aspect**.

2.Setați condiții de căutare.

3.Clic**Incepe cautarea**. Lista cu rezultatele căutării afișează 1 canal.

4.Clic**Canal**pentru a selecta un canal după cum doriți. Acesta va afișa rezultatele căutării pentru canalul selectat.

Ce e de facut in continuare



A se referi la **Vedeți rezultatul căutării**.

Vedeți rezultatul căutării

- Faceți dublu clic pe un fișier pentru a vizualiza videoclipul aferent.
- Clic**Adăugați la baza de date pentru fețe**pentru a adăuga fișierele selectate la o bibliotecă de imagini de fețe.
- Clic**Adăugați la eșantion**pentru a adăuga fișierul(ele) selectat(e) ca imagine(e) exemplu. Puteți utiliza imaginile eșantion pentru a căuta alte imagini. A se referi la **Căutați după imaginea încărcată**.
- Clic**Export**pentru a exporta fișierele selectate pe un dispozitiv de rezervă. Puteți da clic**Selectează tot**pentru a selecta toate fișierele.



Notă

- Puteți da clic  pentru a vedea progresul exportului.
 - Puteți da clic  pentru a reveni la interfața de căutare.
-

5.4 Protecția perimetrului

Mergi la**Analiză inteligentă** → **Setări inteligente pentru evenimente** → **Protecție perimetru**.Consultați canalele din fereastra pop-up pentru a configura**Protecție perimetrală**.

5.4.1 Detectarea trecerii liniei

Detectarea trecerii liniilor detectează persoane, vehicule și obiecte care traversează o linie virtuală stabilită. Direcția de detectare poate fi setată ca bidirecțională, de la stânga la dreapta sau de la dreapta la stânga.

Pași

- 1.Mergi la**Analiză inteligentă** → **Setări inteligente pentru evenimente** → **Protecție perimetru**.
- 2.Clic**Trecerea liniei**.



Figura 5-6 Detectarea trecerii liniilor

3. Selectați o cameră.

4. Verificați **Activați detectarea trecerii liniilor**.

5. Setați regulile de detectare a trecerii liniilor și zonele de detectare.

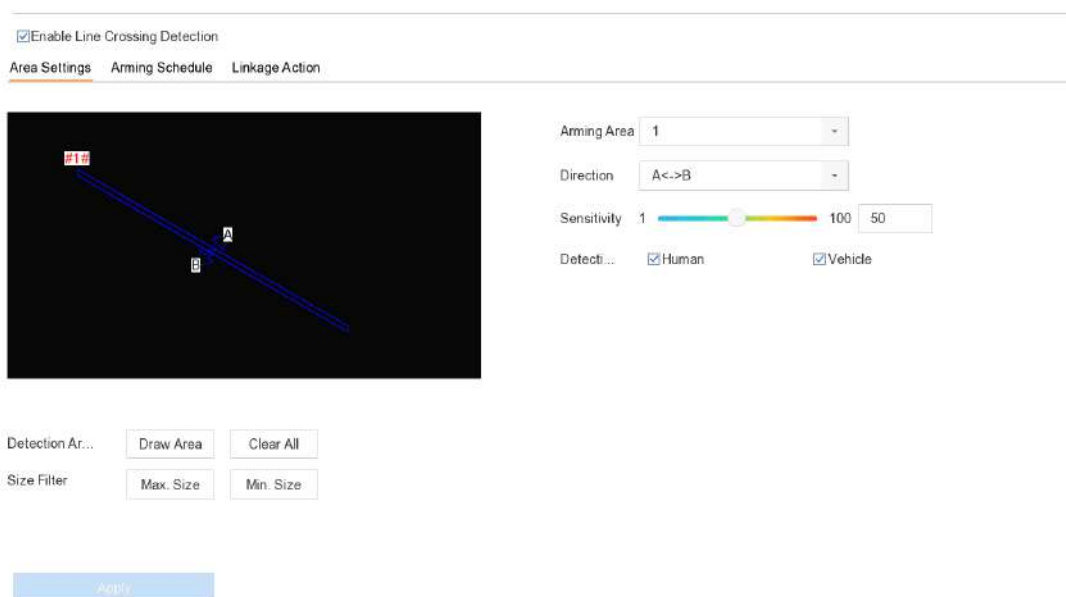
1) Selectați un **Zona de armare**.

2) Selectați **Direcția** la fel de **A<->B**, **A->B**, sau **A<-B**.

A<->B

Numai săgeata de pe partea B arată. Când un obiect trece peste linia configurată cu ambele direcții, poate fi detectat și alarmele sunt declanșate.

A->B

Numai obiectul care traversează linia configurată de la partea A la partea B poate fi detectat. **B->A**

Numai obiectul care traversează linia configurată de la partea B la partea A poate fi detectat.

3) Setați sensibilitatea de detectare. Cu cât valoarea este mai mare, cu atât mai ușor poate fi declanșată alarma de detectare.

4) Verificați **Detectarea ținte** la fel de **Uman** sau **Vehicle**. Doar ținta de tipul selectat va declanșa alarma.

5) Faceți clic **Zona de desenare**.

6) Desenați o linie virtuală în fereastra de previzualizare.

7) Setați **Max. mărimea** și **Min. mărimea** pentru dimensiunea obiectului țintă validă. Țintele mai mici sau mai mari decât dimensiunea țintei valide nu vor declanșa detectarea.

6. Setați programul de armare. A se referi la **Configurați programul de armare**.

7. Setați acțiuni de legătură. A se referi la **Configurați acțiunile de conectare**.

8. **Clic aplica**.

5.4.2 Detectarea intruziunilor

Funcția de detectare a intruziunilor detectează persoane, vehicule sau alte obiecte care intră și se plimbă într-o regiune virtuală predefinită. Se pot întreprinde acțiuni specifice atunci când este declanșată o alarmă.

Pași

1. Mergi la **Analiză inteligentă** → **Setări inteligente pentru evenimente** → **Protecție perimetru**.

2. **Clic Intruziune**.



Figura 5-7 Detectarea intruziunilor

3. Verificați **Activați Detectarea intruziunilor**.

4. Setați regulile de detectare și zonele de detectare.

- 1) Selectați un panou virtual. Se pot selecta până la 4 panouri virtuale.
- 2) Setați **Pragul de timp**, și **Sensibilitate**.

Pragul de timp

Momentul în care un obiect zăbovește în regiune. Când durata obiectului în zona de detectare definită depășește pragul, dispozitivul va declanșa o alarmă.

Sensibilitate

Dimensiunea obiectului care poate declanșa alarma. Cu cât valoarea este mai mare, cu atât mai ușor va fi declanșată alarma de detectare.

3) Verificați **Detectarea ținte** la fel de **Uman** sau **Vehicul**. Doar ținta de tipul selectat va declanșa alarma.

4) Faceți clic **Zona de desenare**.

5) Desenați un patrulater în fereastra de previzualizare.

6) Setați **Max. mărimea** și **Min. mărimea** pentru dimensiunea obiectului țintă validă. Țintele mai mici sau mai mari decât dimensiunea ținte valide nu vor declanșa detectarea.

5. Setează programul de armare. A se referi la [Configurați programul de armare](#).

6. Setează acțiuni de legătură. A se referi la [Configurați acțiunile de conectare](#).

7. Clic aplica.

5.4.3 Detectarea intrării în regiune

Detectarea intrării în regiune detectează obiectele care intră într-o regiune virtuală predefinită.

Pași

1. Mergi la **Analiză inteligentă** → **Setări inteligente pentru evenimente** → **Protecție perimetru**.

2. Clic **Intrarea în regiune**.



Figura 5-8 Detectarea intrării în regiune

3. Selectați o cameră.

4. Verificați **Activați Detectarea intrării în regiune**.

5. Stabiliți regulile de detectare și zonele de detectare.

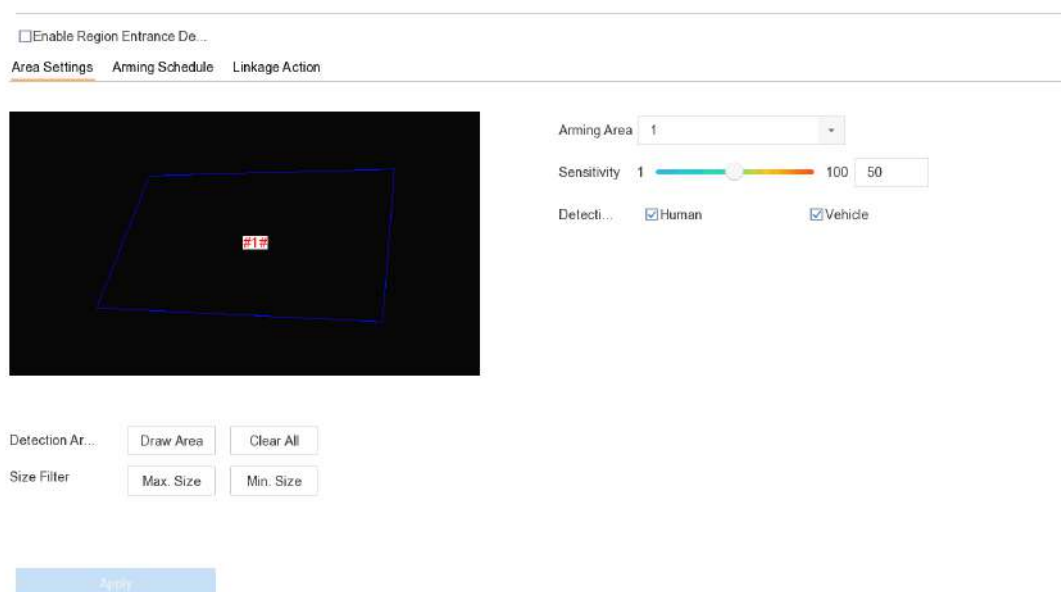
- 1) Selectați **Zona de armare**. Se pot selecta până la 4 regiuni.
- 2) Setează **Sensibilitate**. Cu cât valoarea este mai mare, cu atât mai ușor va fi declanșată alarma de detectare. Intervalul său este [0-100].
- 3) Verificați **Detectarea ținteila fel de Umansau Vehicul**. Doar ținta de tipul selectat va declanșa alarma.
- 4) Faceți clic **Zona de desenare**, și desenați un patruleter în fereastra de previzualizare.
- 5) Setează **Max. mărimea** și **Min. mărimea** pentru dimensiunea obiectului țintă validă. Țintele mai mici sau mai mari decât dimensiunea ținte valide nu vor declanșa detectarea.

6. Setează programul de armare. A se referi la [Configurați programul de armare](#).

7. Setează acțiuni de legătură. A se referi la [Configurați acțiunile de conectare](#).

8. Clic aplica.

5.4.4 Detectarea ieșirii din regiune

Detectarea ieșirii regiunii detectează obiectele care ies dintr-o regiune virtuală predefinită.

Pași

1. Mergi la **Analiză inteligentă** → **Setări inteligente pentru evenimente** → **Protecție perimetru**.

2. **Clic** **Ieșire din regiune**.



Figura 5-9 Detectarea ieșirii din regiune

3. **Selec**tați o cameră.

4. **Verifica** **Activați** detectarea ieșirii din regiune.

5. **Urmați** acești pași pentru a seta regulile de detectare și zonele de detectare.

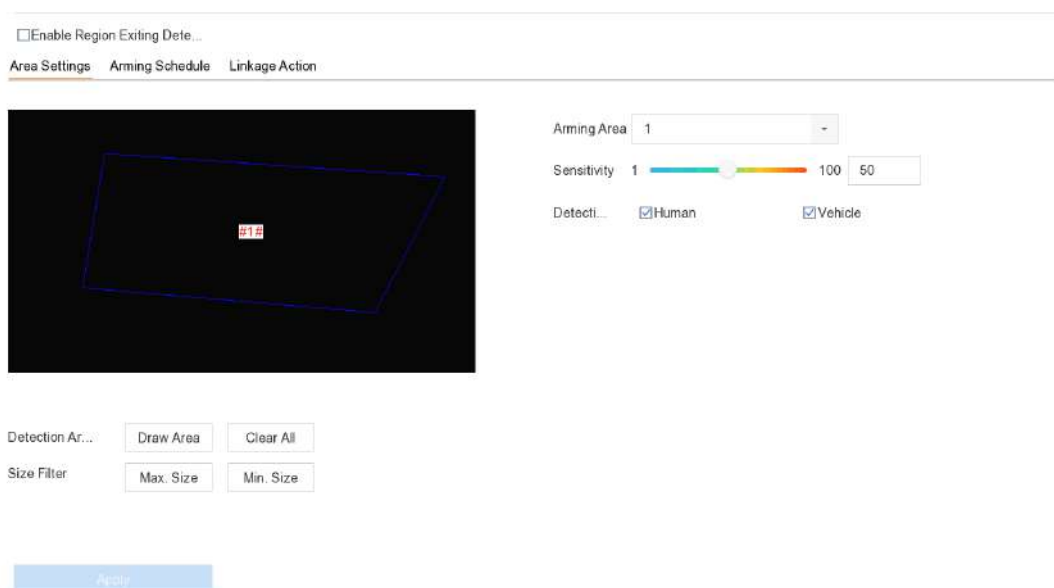
1) **Selec**tați **Zona de armare**. Se pot selecta până la 4 regiuni.

2) **Setați** **Sensibilitate**. Cu cât valoarea este mai mare, cu atât mai ușor va fi declanșată alarma de detectare. Intervalul său este [0-100].

3) **Verificați** **Detectarea ținte** la fel de **Uman** sau **Vehicul**. Doar ținta de tipul selectat va declanșa alarma.

4) **Faceți clic** **Zona de desenare** și desenați un patrulater în fereastra de previzualizare.

5) **Setați** **Max. mărime** și **Min. mărime** pentru dimensiunea obiectului țintă validă. Țintele mai mici sau mai mari decât dimensiunea ținte valide nu vor declanșa detectarea.

6. **Setați** programul de armare. A se referi la **Configurați programul de armare**.

7. **Setați** acțiuni de legătură. A se referi la **Configurați acțiunile de conectare**.

8. **Clic** **aplica**.

5.5 Detectarea corpului uman

Mergi la **Analiză inteligentă** → **Analiză inteligentă** → **Configurare sarcini** pentru a activa sarcina pentru cameră. Pentru detalii, consultați **Configurarea sarcinilor** pentru detalii.



Notă

Capitolul este disponibil doar pentru anumite modele din seria iDS.

5.5.1 Detectarea corpului uman

Detectarea corpului uman permite detectarea corpului uman care apare în scena de monitorizare și capturarea imaginilor corpului uman.

Inainte sa incepi

Camera conectată acceptă detectarea corpului uman.

Pași

1. Mergi la **Sistem** → **Eveniment** → **Eveniment inteligent**.

2. **Clic Corpul uman.**

3. **Opțional:** Pentru camera IP nu acceptă detectarea corpului uman, Verificați **Activați detectarea locală a corpului uman**. Apoi, dispozitivul își va consuma resursa de decodare pentru a executa detectarea corpului uman.

4. Activarea funcției va schimba evenimentele inteligente acceptate de cameră.

5. Selectați camera pentru a configura detectarea corpului uman.

6. Verificați **Salvați imaginea VCA** pentru a salva imaginile capturate ale detectării corpului uman.

7. Verificați **Țintă de interes (corp uman)** pentru a elimina imaginile și videoclipurile care nu sunt ale corpului uman care nu sunt declanșate de detectarea corpului uman. Funcția este disponibilă numai pentru detectarea locală a corpului uman.

8. Setează zona de detectare.



Figura 5-10 Detectarea corpului uman

- 1) Selectați zona de detectare pe care doriți să o configurați din lista verticală Zone. Sunt selectabile până la 8 zone de detectare.
 - 2) Verificați **Activați zonă** pentru a activa zona de detectare selectată.
 - 3) Editați numele zonei în **Numele scenei**. Numele scenei poate conține până la 32 de caractere.
 - 4) Faceți clic **Zona de desenare** pentru a desena un patrulater în fereastra de previzualizare și apoi faceți clic **Oprți desenul**.
9. Setați programul de armare. A se referi la [Configurați programul de armare](#).
10. Setați acțiuni de legătură. A se referi la [Configurați acțiunile de conectare](#).
11. Clic **aplica** pentru a activa setările.

5.5.2 Căutarea corpului uman

Căutați după aspect

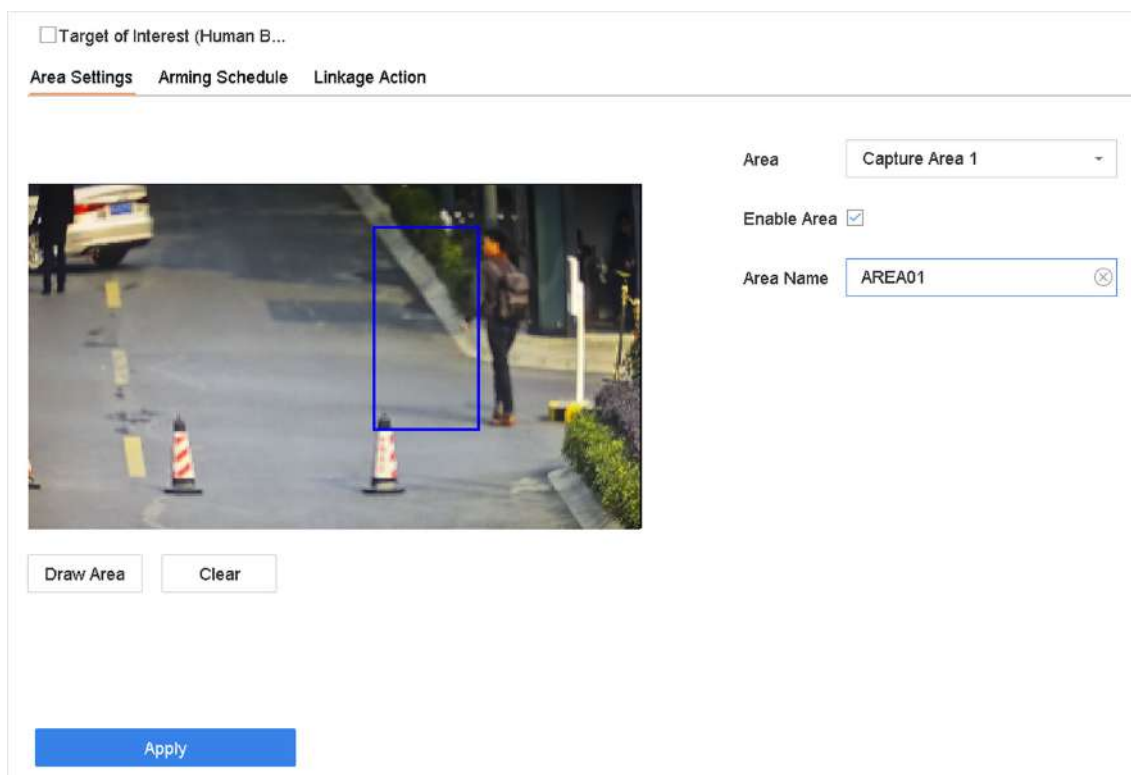
Căutați imagini ale corpului uman conform condițiilor de căutare specificate manual.

Pași

1. Mergi la **Analiză inteligentă** → **Căutare inteligentă** → **Detectare corpului uman** → **Căutare după aspect**.
2. Specificați condițiile de căutare.
3. Clic **Incepe cautarea**. Lista cu rezultatele căutării afișează 1 canal.



4. Clic Canal pentru a selecta un canal după cum doriți. Acesta va afișa rezultatele căutării pentru canalul selectat.

5. Opțional: Exportați rezultatele căutării.

1) Selectați fișierele cu rezultate din interfața cu rezultatele căutării sau verificați **Selectează tot** pentru a selecta toate fișierele.

2) Faceți clic **Export** pentru a exporta fișierele selectate pe un dispozitiv de rezervă.

Notă

- Puteți da clic  pentru a vedea progresul exportului.
 - Puteți da clic  pentru a reveni la interfața de căutare.
-

Căutați după imaginea încărcată

Pentru a crește acuratețea căutării, încărcați mai multe imagini cu o persoană pentru a le compara cu imaginile cu corpul uman capturate.

Inainte sa incepi

Importați imagini ale corpului uman într-o unitate flash USB și conectați-o la dispozitiv.

Pași

Notă

- Când există mai multe ținte în aceeași imagine, pot fi analizate și afișate până la 30 de imagini țintă.
 - Dimensiunea maximă permisă pentru imagine este 3840*2160.
 - Imaginea trebuie să fie în format JPG sau JPEG.
 - Numele imaginii (cu sufixul) nu poate depăși 64 de caractere.
 - Asigurați-vă că fotografia pe care ați încărcat-o este clară și ușor de recunoscut.
-

1. Mergi la **Analiză inteligentă** → **Căutare inteligentă** → **Detectare corpului uman** → **Căutare după imagine**.

2. Selectați un canal.

3. Clic **Încărcați Probă**.

4. Clic **Încărcați o mostră din local** și selectați imagini cu fețe din directorul local.

5. Setați ora de începere și ora de încheiere.

6. Selectați o imagine pe unitatea flash USB și faceți clic **Import**.

7. Selectați imaginile asociate și faceți clic **Încărcați**.

8. Specificați condițiile de căutare.

Similitudine

Dispozitivul va analiza asemănarea dintre mostre și imaginile feței din bibliotecă și va afișa imagini a căror asemănare este mai mare decât cea setată.



9. Clic **Incepe cautarea**. Lista cu rezultatele căutării afișează 1 canal.

10. **Opțional:** Exportați rezultatele căutării.

1) Selectați fișierele cu rezultate din interfața cu rezultatele căutării sau verificați **Selectează tot** pentru a selecta toate fișierele.

2) Faceți clic **Export** pentru a exporta fișierele selectate pe un dispozitiv de rezervă.

Notă

- Puteți da clic  pentru a vedea progresul exportului.
 - Puteți da clic  pentru a reveni la interfața de căutare.
-

Adăugați rezultatul căutării ca exemplu de imagine

Puteți adăuga imagini ale corpului uman căutate ca exemple de imagini. Și apoi căutați imagini ale corpului uman după imaginile eșantion.

Pași

1. Căutați imagini cu corpul uman.
2. În interfața cu rezultatele căutării, faceți clic pentru a selecta o imagine și faceți clic **Adăugați la eșantion**.
3. Reveniți la interfața de setări a condițiilor de căutare, eșantionul selectat va fi listat.

5.6 Detectarea mișcării

Detectarea mișcării permite dispozitivului să detecteze obiectele în mișcare în zona monitorizată și să declanșeze alarme.

Pași

1. Mergi la **Sistem** → **Eveniment** → **Eveniment normal** → **Detectare mișcare**.
2. Selectați o cameră.
3. Verificați **Permite**.
4. Stabiliți zone și reguli de detectare.
 - 1) Faceți clic **Zona de desenare** pentru a desena zonele de detectare pe ecranul de previzualizare.
 - 2) Faceți clic dreapta pe mouse și faceți clic **Opriti desenul** pentru a termina desenul.
 - 3) Setați **Sensibilitate** (0-100). Sensibilitatea vă permite să calibrați cât de ușor mișcarea declanșează alarma. O valoare mai mare are ca rezultat declanșarea detectării mișcării mai ușor.
 - 4) **Opțional**: Pentru anumite camere analogice PIR, verificați **Filtru de alarmă falsă** pentru a reduce alarmele.
 - 5) Verificați **Uman sau Vehicul**. Doar ținta de tipul selectat va declanșa alarma, ceea ce poate reduce alarmele false cauzate de alte obiecte.

Notă

- **Detectarea ținte** de detectare a mișcării este în conflict cu alarma PIR, prin urmare **Filtru de alarmă falsă** și **Detectarea ținte** de **Uman** și **Vehicul** nu poate fi activat în același timp.
 - **Detectarea ținte** de detectare a mișcării poate fi, de asemenea, în conflict cu modul IP îmbunătățit și cu evenimente inteligente, cum ar fi detectarea facială, compararea imaginilor feței, protecția perimetrului (detectia trecerii liniilor și detectarea intruziunilor).
-

5. Setați programul de armare. A se referi la [Configurați programul de armare](#).
6. Setați acțiuni de legătură. A se referi la [Configurați acțiunile de conectare](#).
7. **Clic aplica**.

5.7 Detectarea vehiculelor

Detectarea vehiculelor este disponibilă pentru monitorizarea traficului rutier. În detectarea vehiculului, vehiculul trecut poate fi detectat și poate fi capturată imaginea plăcuței sale de înmatriculare.

5.7.1 Configurați detectarea vehiculului

Detectarea vehiculelor este disponibilă pentru monitorizarea traficului rutier. În Detectarea vehiculelor, un vehicul care a trecut poate fi detectat și poate fi capturată imaginea plăcuței sale de înmatriculare.

Pași

- 1.Mergi la **Sistem** → **Eveniment** → **Eveniment inteligent**.
- 2.Selectați o cameră de configurat.
- 3.Clic **Vehicul**.
- 4.Verifica **Activați detectarea vehiculului**.
5. **Opțional:** Verifica **Salvați imaginea VCA** pentru a salva imaginile de detectare a vehiculului capturate.
- 6.Setați programul de armare. Consultați [Configurați programul de armare](#)
- 7.Setați acțiunile de conectare. A se referi la [Configurați acțiunile de conectare](#)
- 8.Configurați reguli, inclusiv **Setări zone**, **Imagine**, **Conținut de suprapunere**, și **Lista blocată și lista permisă**.

Setări zone

Se pot selecta până la 4 benzi. **Lista**

blocată și lista permisă

Puteți exporta fișierul mai întâi pentru a-i vedea formatul și îl puteți edita și importa pe dispozitiv.

9.Clic aplica.



Notă

Consultați manualul de utilizare al camerei de rețea pentru instrucțiuni detaliate pentru detectarea vehiculului.

5.7.2 Căutare vehicul

Puteți căuta și vizualiza imaginile vehiculului potrivite.

Pași

- 1.Mergi la **Analiză inteligentă** → **Căutare inteligentă** → **Căutare vehicul**.
- 2.Selectați camera IP pentru căutarea vehiculului.
- 3.Setați condiții de căutare.

Search by Appearance

IP Channel	[All] Camera	
Time Segment	Today	2017-09-19 00:00:00 - 2017-09-19 23:59:59
Vehicle Brand	All	Vehicle Color All
Vehicle Model	All	License Plate N...

Figura 5-11 Căutare vehicul

4. **Clic Incepe cautarea.** Lista cu rezultatele căutării afișează 1 canal.

5. Faceți clic pe Canal pentru a selecta un canal după cum doriți. Acesta va afișa rezultatele căutării pentru canalul selectat.

6. Exportați rezultatele căutării.

- 1) Selectați fișierele cu rezultate din interfața cu rezultatele căutării sau verificați **Selectează tot** pentru a selecta toate fișierele.
- 2) Faceți clic **Export** pentru a exporta fișierele selectate pe un dispozitiv de rezervă.

Notă





Puteți face clic pe  a vedea progresul exportului.

5.8 Detectarea țintei



În modul de vizualizare live, funcția de detectare a țintei poate realiza detectarea inteligentă, detectarea facială, detectarea vehiculului și detectarea corpului uman în ultimele 5 secunde și în următoarele 10 secunde.



Pași

1. În modul Live View, faceți clic **Țintă** pentru a intra în interfața de detectare a țintei.

2. Selectați diferite tipuri de detecție: detectare inteligentă () , detectare vehicul () , detectare facială () și detectare a corpului uman ().

Notă

Pentru camerele termice, evenimentul de măsurare a temperaturii este în detecție () , fata comercială (captura și măsurarea temperaturii faciale sunt în detectarea facială ().

3. Selectați analiza istorică () sau analiza în timp real () pentru a obține rezultatele.

Notă

Rezultatele analizei inteligente ale detectării sunt afișate în listă. Faceți clic pe un rezultat din listă pentru a reda videoclipul asociat.

4. **Opțional:** Puteți selecta canale care necesită captură de imagini. Canalele neselectate nu vor captura imagini.

- 1) Faceți clic în partea stângă jos a interfeței de vizualizare live.
- 2) Selectați canalul(ele), canalul(ele) bifat(e) vor captura imaginea. Toate canalele sunt selectate implicit.
- 3) Faceți clic finalizarea.

5.9 Vizualizați statisticile de numărare a persoanelor

Statisticile de numărare a persoanelor calculează numărul de persoane care intră sau ies dintr-o anumită zonă configurată și creează rapoarte zilnice/săptămânale/lunare/anuale pentru analiză.

Inainte sa incepi

Funcția trebuie să fie suportată de camera IP conectată și configurația corespunzătoare trebuie setată.

Pași

1. Mergi la **Analiză inteligentă** → **Raport inteligent** → **Contorizare** prin interfața grafică a dispozitivului local.
2. Selectați o cameră.
3. Selectați tipul de raport.
4. A stabilit **Data** analiza. Se va afișa graficul care numără oamenii.



Figura 5-12 Interfața de numărare a persoanelor

5. Opțional: Clic **Export** pentru a exporta raportul în format Microsoft Excel.

5.10 Harta termică

Harta termică este o reprezentare grafică a datelor. Funcția de hartă termică este utilizată pentru a analiza câte persoane au vizitat și au rămas într-o anumită zonă.

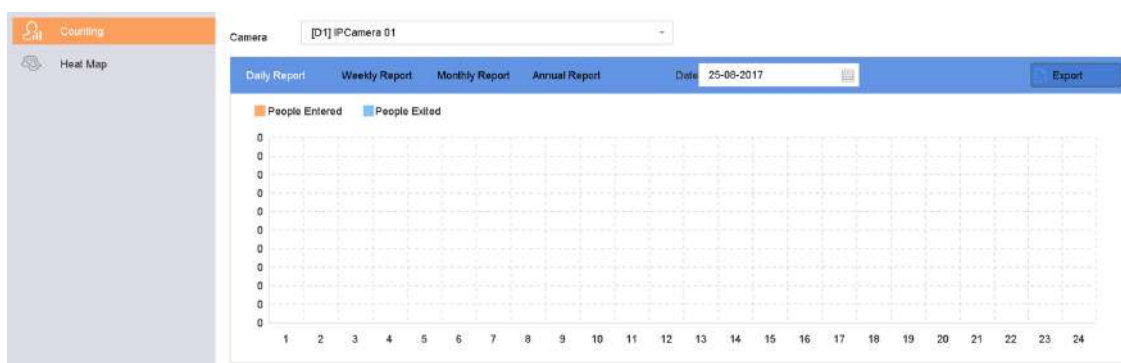
Inainte sa incepi

Funcția Heat Map trebuie să fie suportată de camera IP conectată și configurația corespunzătoare trebuie setată.

Pași

1. Mergi la **Analiză inteligentă** → **Hartă termică**.

2. Selectați o cameră.
3. Selectați tipul de raport.
4. A stabilit **Data** analiza.



Figura 5-13 Interfața Hartă termică

5. Clic **Socoteală**. Rezultatele vor fi afișate în grafice marcate în culori diferite.

i Notă

După cum se arată în figura de mai sus, blocul de culoare roșie (255, 0, 0) indică zona cea mai traficată, iar blocul de culoare albastru (0, 0, 255) indică zona mai puțin populară.

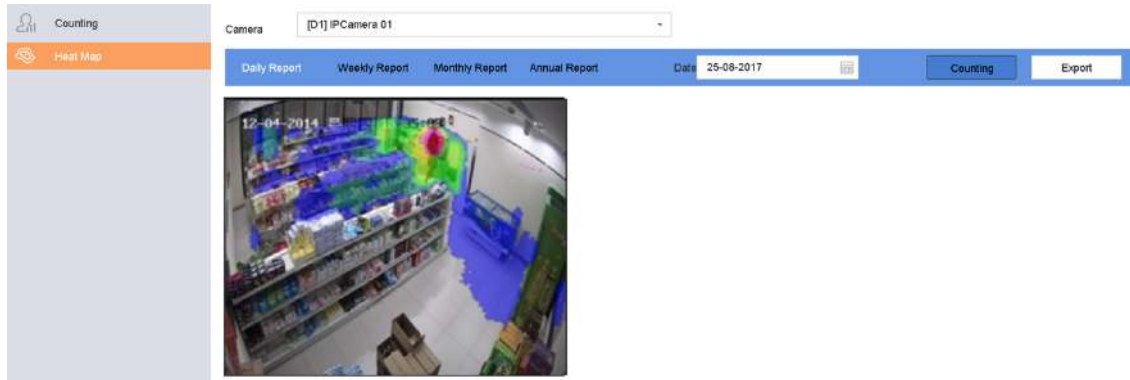
6. **Opțional:** Clic **Export** pentru a exporta raportul de statistici în format Microsoft Excel.

Capitolul 6 Eveniment

6.1 Alarmă de eveniment normal

6.1.1 Configurați alarme de pierdere video

Detectarea pierderii video detectează pierderea video a unui canal și întreprinde acțiuni de răspuns la alarmă.

Pași

- 1.Mergi la **Sistem** → **Eveniment** → **Eveniment normal** → **Pierdere video**.
- 2.Selectați o cameră.
- 3.Verifica **Permite**.
- 4.Setați programul de armare. A se referi la [Configurați programul de armare](#).
- 5.Setați acțiuni de legătură. A se referi la [Configurați acțiunile de conectare](#).

6.1.2 Configurarea alarmelor de manipulare video

Detectarea falsificării video a declanșat o alarmă când obiectivul camerei este acoperit și ia măsuri de răspuns la alarmă.

Pași

- 1.Mergi la **Sistem** → **Eveniment** → **Eveniment normal** → **Modificare video**.
- 2.Selectați o cameră.
- 3.Verifica **Permite**.
- 4.Setați zona de manipulare video. Trageți pe ecranul de previzualizare pentru a desena zona personalizată de manipulare video.
- 5.A stabilit **Sensibilitate**(0-2). Sunt disponibile 3 niveluri. Sensibilitatea calibrează cât de ușor mișcarea declanșează alarma. O valoare mai mare declanșează mai ușor detectarea falsificării video.
- 6.Setați programul de armare. A se referi la [Configurați programul de armare](#).
- 7.Setați acțiuni de legătură. A se referi la [Configurați acțiunile de conectare](#).

6.1.3 Configurarea alarmelor senzorului

Setați acțiunea de manipulare a unei alarme cu senzor extern.

Pași

- 1.Mergi la **Sistem** → **Eveniment** → **Eveniment normal** → **Intrare alarmă**.
- 2.Selectați un element de intrare pentru alarmă din listă și faceți clic pe .
- 3.Selectați tipul de intrare pentru alarmă.
- 4.Editați numele alarmei.

5.VerificaIntrare.

6.Setați programul de armare. A se referi la [Configurați programul de armare](#).

7.Setați acțiuni de legătură. A se referi la [Configurați acțiunile de conectare](#).

6.1.4 Configurarea alarmelor de excepții

Evenimentele de excepție pot fi configurate pentru a prelua indicația evenimentului din fereastra Live View și pentru a declanșa acțiuni de ieșire de alarmă și de conectare.

Pași

1.Mergi la **Sistem** → **Eveniment** → **Eveniment normal** → **Excepție**.

2. **Opțional:**Activați indicația evenimentului pentru a-l afișa în fereastra de vizualizare live.

1) Verificați **Activați Sugestia de eveniment**.

2) Faceți clic  pentru a selecta tipul (tipurile) de excepție pentru a prelua indicația evenimentului.



Figura 6-1 Setări de sugestii pentru evenimente

3.Selectați un tip de excepție.

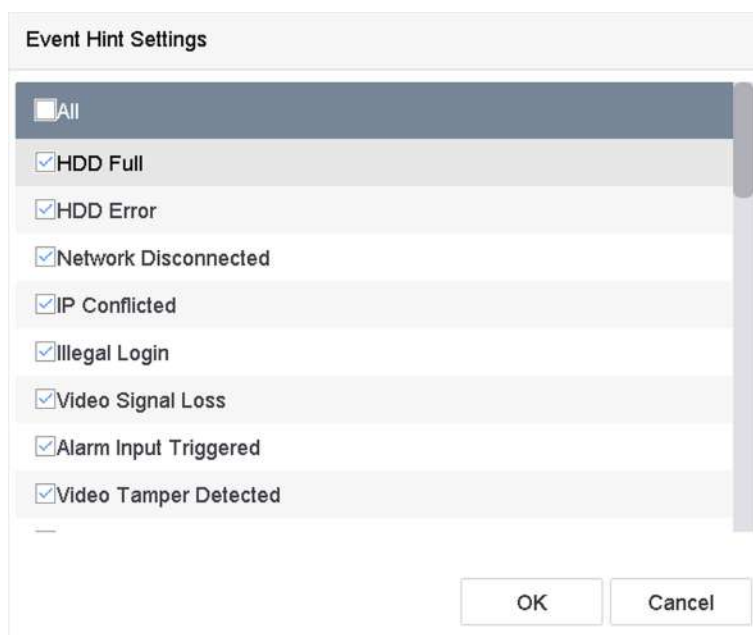

Figura 6-2 Gestionarea excepțiilor

4. Setează acțiunile de conectare. A se referi la [Configurați acțiunile de conectare](#).

6.2 Alarmă de eveniment VCA

Dispozitivul acceptă recepția detecțiilor VCA trimise de camerele IP conectate. Activați și configurați mai întâi detectarea VCA pe interfața de setări a camerei IP.

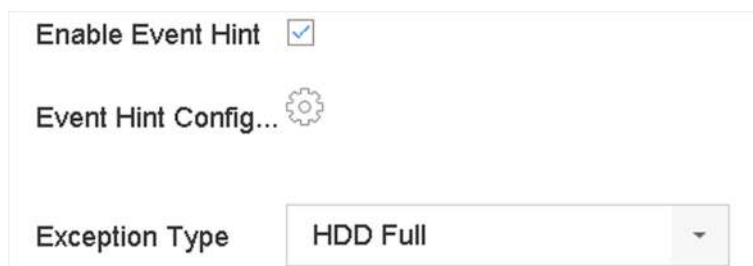
Notă

- Detecțiile VCA trebuie să fie acceptate de camera IP conectată.
- Consultați manualul de utilizare al camerei de rețea pentru instrucțiuni detaliate de detectare VCA.

6.2.1 Detectarea bagajelor nesupravegheate

Detectarea bagajelor nesupravegheate detectează obiectele rămase într-o regiune predefinită, cum ar fi bagajele, poșetele, materialele periculoase etc., și pot fi întreprinse o serie de acțiuni atunci când alarma este declanșată.

Pași

1. Mergi la **Sistem** → **Eveniment** → **Eveniment inteligent**.

2. Clic **Bagaj nesupravegheat**.



Figura 6-3 Detectarea bagajelor nesupravegheate

3. Selectați o cameră.

4. Verificați **Activați detectarea bagajelor nesupravegheate**.

5. Opțional: Verificați **Salvați imaginea VCA** pentru a salva imaginile de detectare a bagajelor nesupravegheate capturate.

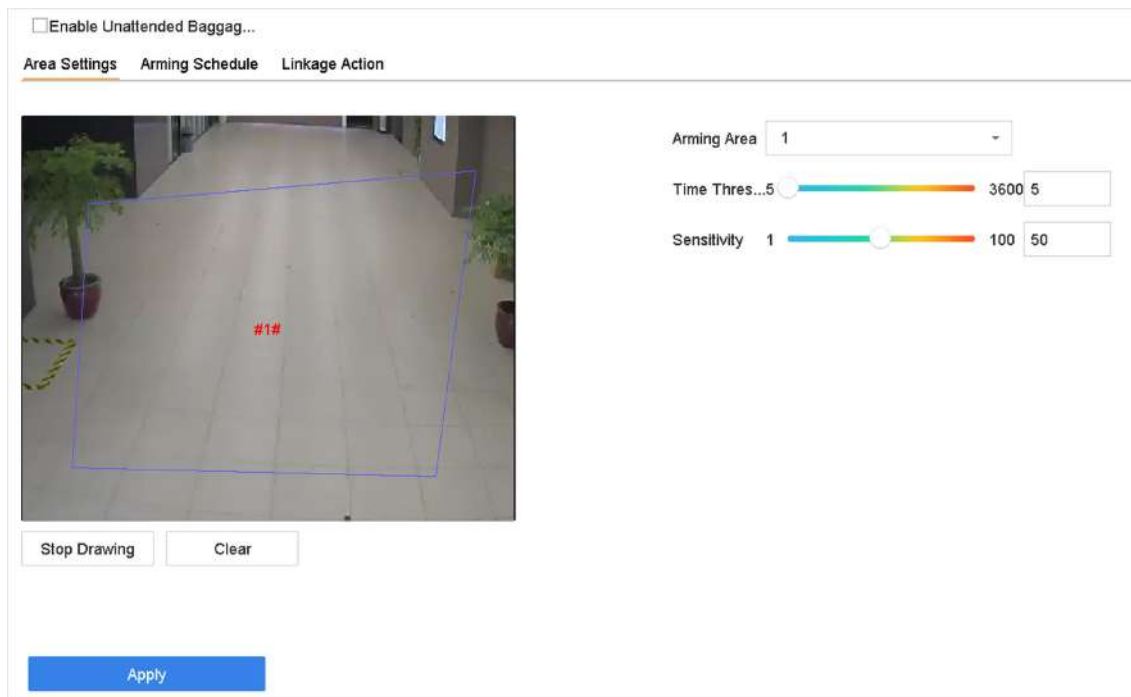
6. Setări regulile de detectare și zonele de detectare.

- 1) Selectați **Regiunea de armare**. Se pot selecta până la 4 regiuni.
- 2) Trageți glisoarele pentru a seta **Pragul de timp** și **Sensibilitate**.

Pragul de timp

Timpul obiectelor este lăsat în regiune. Dacă valoarea este 10, se declanșează o alarmă după ce obiectul este părăsit și a rămas în regiune timp de 10 secunde. Intervalul său este [5s-20s].

Sensibilitate

Asemănarea imaginii de fundal cu obiectul. Cu cât valoarea este mai mare, cu atât mai ușor va fi declanșată alarma de detectare.

- 3) Faceți clic **Desenează regiunea** și desenați un patruleter în fereastra de previzualizare.

7. Setări programul de armare. A se referi la **Configurați programul de armare**.

8. Setări acțiuni de legătură. A se referi la **Configurați acțiunile de conectare**.

9. Clic aplica.

6.2.2 Detectarea îndepărtării obiectelor

Funcția de detectare a îndepărtării obiectelor detectează obiectele îndepărtate dintr-o regiune predefinită, cum ar fi exponatele afișate, și pot fi întreprinse o serie de acțiuni atunci când alarma este declanșată.

Pași

1. Mergi la **Sistem** → **Eveniment** → **Eveniment inteligent**.

2. Clic Obiect detasabil.



Figura 6-4 Detectarea îndepărtării obiectelor

3. Selectați o cameră de configurat.

4. Verificați **Activați Detectarea obiectelor amovibile**.

5. **Opțional:** Verificați **Salvați imaginea VCA** pentru a salva imaginile de detectare amovibile ale obiectului capturat.

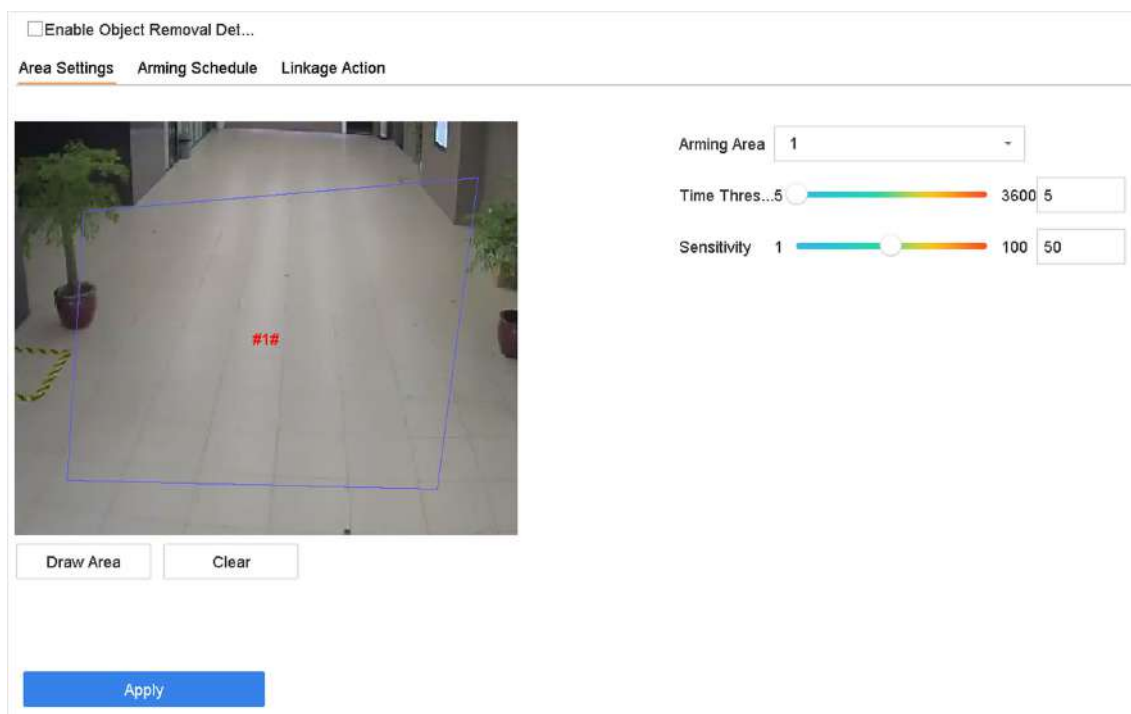
6. Urmați acești pași pentru a seta regulile de detectare și zonele de detectare.

- 1) Selectați Regiunea de armare. Se pot selecta până la 4 regiuni.
- 2) Trageți glisoarele pentru a seta **Pragul de timp** și **Sensibilitate**.

Pragul de timp

Ora obiectelor îndepărtate din regiune. Dacă valoarea este 10, alarma va fi declanșată după ce obiectul dispăre din regiune timp de 10 secunde. Intervalul său este [5s-20s].

Sensibilitate

Gradul de similitudine al imaginii de fundal. Dacă sensibilitatea este mare, un obiect foarte mic preluat din regiune va declanșa alarma.

- 3) Faceți clic **Zona de desenare** și desenați un patrulater în fereastra de previzualizare specificând patru vârfuri ale regiunii de detectare.

7. Setați programul de armare. Consultați [Configurați programul de armare](#).

8. Setați acțiunile de conectare. A se referi la [Configurați acțiunile de conectare](#).

9. Clic aplica.

6.2.3 Detectarea excepției audio

Detectarea excepției audio detectează sunete anormale în scena de supraveghere, cum ar fi o creștere/ scădere bruscă a intensității sunetului.

Pași

1. Mergi la **Sistem** → **Eveniment** → **Eveniment inteligent**.

2. **Clic Excepție audio.**



Figura 6-5 Detectarea excepției audio

3. Selectați o cameră de configurat.

4. **Opțional:** Verificați **Salvați imaginea VCA** pentru a salva imaginile de detectare a excepțiilor audio capturate.

5. Setați regulile de detectare:

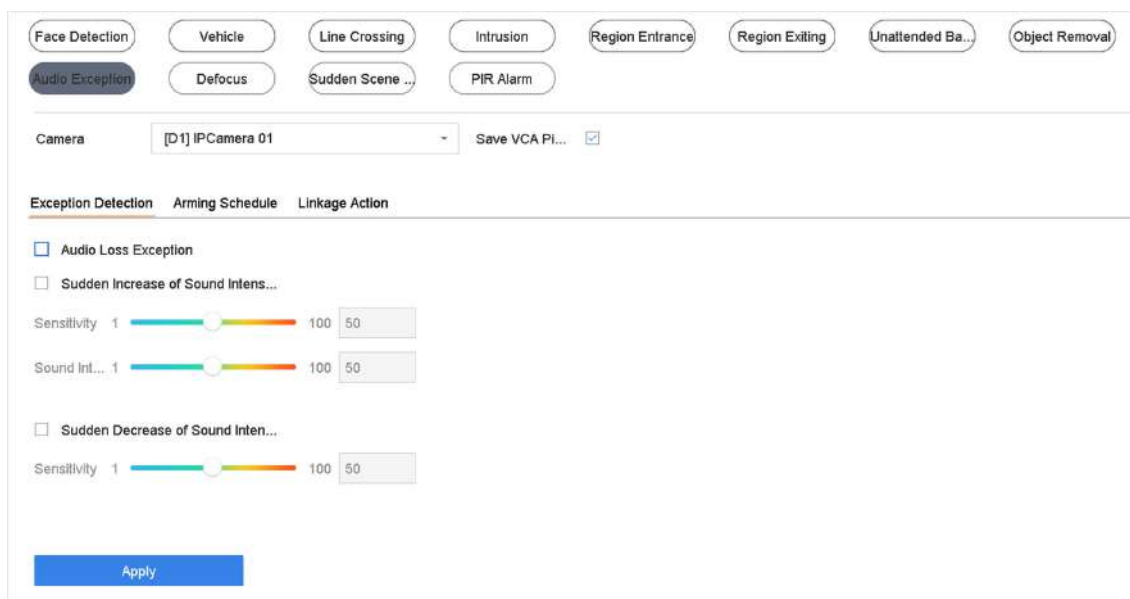
- 1) Selectați **Detectarea excepțiilor**.
- 2) Verificați **Excepție pierdere audio**, **Creșterea bruscă a detectării intensității sunetului**, și/sau **Scăderea bruscă a detectării intensității sunetului**.

Excepție pierdere audio

Detectează o creștere abruptă a sunetului în scena de supraveghere. Puteți seta sensibilitatea de detectare și pragul pentru creșterea abruptă a sunetului configurându-i **Sensibilitate** și **Pragul de intensitate a sunetului**

Sensibilitate

Cu cât valoarea este mai mică, cu atât modificarea trebuie să fie mai severă pentru a declanșa detectarea. Interval [1-100].

Pragul de intensitate a sunetului

Poate filtra sunetul din mediu. Cu cât sunetul ambiental este mai puternic, cu atât valoarea ar trebui să fie mai mare. Reglați-l în funcție de mediu. Interval [1-100].

Scăderea bruscă a detectării intensității sunetului

Detectează o scădere abruptă a sunetului în scena de supraveghere. Trebuie să setați sensibilitatea de detecție [1-100].

6. Setează programul de armare. A se referi la **Configurați programul de armare**.

7. Setează acțiunile de conectare. A se referi la **Configurați acțiunile de conectare**.

8. Clic aplica.

6.2.4 Detectarea defocalizării

Încețoșarea imaginii cauzată de defocalizarea obiectivului poate fi detectată.

Pași

1. Mergi la **Sistem** → **Eveniment** → **Eveniment inteligent**.

2. Clic **Defocalizează**.

The screenshot displays the configuration interface for 'Detectarea defocalizării'. At the top, there is an 'Enable' checkbox and a 'Sensitivity 1' slider set to 100. Below this, the 'Arming Schedule' section is active, showing a grid for days of the week (Mon-Sun) and hours (0-24). The grid is filled with blue bars, indicating that the detection is enabled for all hours of all days. An 'Edit' button is located in the top right corner of the grid area. At the bottom left, there is an 'Apply' button.

	0	2	4	6	8	10	12	14	16	18	20	22	24	
Mon	Active	Active	Active	Active	Active	Active	Active	Active	Active	Active	Active	Active	Active	1
Tue	Active	Active	Active	Active	Active	Active	Active	Active	Active	Active	Active	Active	Active	2
Wed	Active	Active	Active	Active	Active	Active	Active	Active	Active	Active	Active	Active	Active	3
Thu	Active	Active	Active	Active	Active	Active	Active	Active	Active	Active	Active	Active	Active	4
Fri	Active	Active	Active	Active	Active	Active	Active	Active	Active	Active	Active	Active	Active	5
Sat	Active	Active	Active	Active	Active	Active	Active	Active	Active	Active	Active	Active	Active	6
Sun	Active	Active	Active	Active	Active	Active	Active	Active	Active	Active	Active	Active	Active	7

Figura 6-6 Detectarea defocalizării

3. Selectați o cameră de configurat.

4. Verificați **Permite**.

5. **Opțional:** Verificați **Salvați imaginea VCA** pentru a salva imaginile de detectare a focalizării capturate.

6. Trageți **Sensibilitate** glisor pentru a seta sensibilitatea de detectare.

Notă

Interval de sensibilitate: [1-100]. Cu cât valoarea este mai mare, cu atât imaginea defocalizată va fi detectată mai ușor.

7. Setează programul de armare. Consultați [Configurați programul de armare](#).

8. Setează acțiunile de conectare. A se referi la [Configurați acțiunile de conectare](#).

9. Clicaplica.

6.2.5 Detectare schimbare bruscă a scenei

Detectarea schimbării scenei detectează schimbarea mediului de supraveghere afectată de factori externi, cum ar fi rotirea intenționată a camerei.

Pași

1. Mergi la Sistem → Eveniment → Eveniment inteligent.

2. Clic **Schimbare bruscă de scenă**.

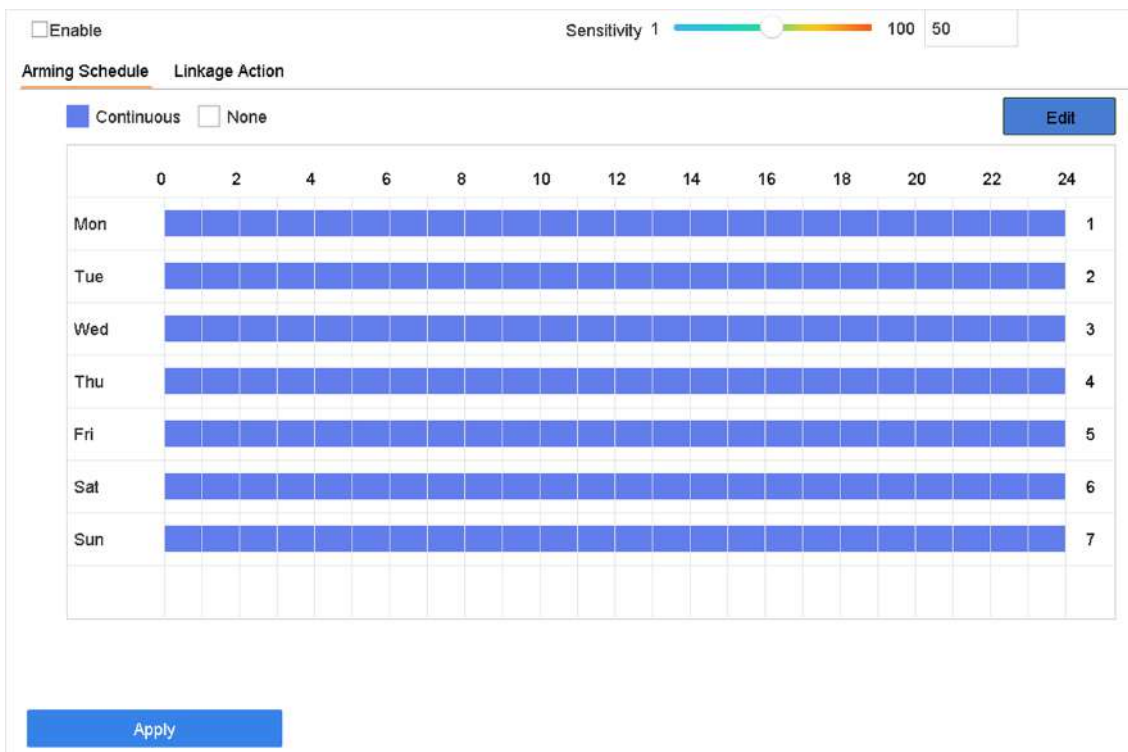

Enable Sensitivity 1

 100 50

Arming Schedule Linkage Action

Continuous None Edit

	0	2	4	6	8	10	12	14	16	18	20	22	24	
Mon														1
Tue														2
Wed														3
Thu														4
Fri														5
Sat														6
Sun														7

Apply

Figura 6-7 Schimbare bruscă de scenă

3. Selectați o cameră de configurat.

4. Verificați **Permite**.

5. **Opțional:** Verificați **Salvați imaginea VCA** pentru a salva imaginile de detectare a schimbării bruște a scenei capturate.

6. Trageți **Sensibilitate** glisor pentru a seta sensibilitatea de detectare.

Notă

Interval de sensibilitate: [1-100]. Cu cât valoarea este mai mare, cu atât mai ușor schimbarea scenei poate declanșa alarma.

7. Setează programul de armare. Consultați [Configurați programul de armare](#).

8. Setează acțiunile de conectare. A se referi la [Configurați acțiunile de conectare](#).

9. Clic aplica.

6.2.6 Alarmă PIR

O alarmă PIR (infraroșu pasiv) este declanșată atunci când un intrus se mișcă în câmpul vizual al detectorului. Energia termică disipată de o persoană sau de orice altă creatură cu sânge cald, cum ar fi câini, pisici etc., poate fi detectată.

Pași

1. Mergi la **Sistem** → **Eveniment** → **Eveniment inteligent**.

2. Clic **Alarma PIR**.



Enable PIR Alarm

Arming Schedule Linkage Action

Continuous None Edit

	0	2	4	6	8	10	12	14	16	18	20	22	24	
Mon	[Active]												1	
Tue	[Active]												2	
Wed	[Active]												3	
Thu	[Active]												4	
Fri	[Active]												5	
Sat	[Active]												6	
Sun	[Active]												7	

Apply

Figura 6-8 Alarmă PIR

3. Selectați o cameră de configurat.

4. Verifica **Alarma PIR**.

5. **Opțional:** Verifica **Salvați imaginea VCA** pentru a salva imaginile de alarmă PIR capturate.

6. Setează programul de armare. A se referi la [Configurați programul de armare](#).

7. Setează acțiunile de conectare. A se referi la [Configurați acțiunile de conectare](#).

8. Clic aplica.

6.3 Configurați programul de armare

Pași

1. Clic **Program de armare**.

2. Clic **Editați** | ×.

3. Selectați o zi a săptămânii și setați perioada de timp. În fiecare zi pot fi setate până la opt perioade de timp.

Notă

Perioadele de timp nu se pot repeta sau se suprapun.

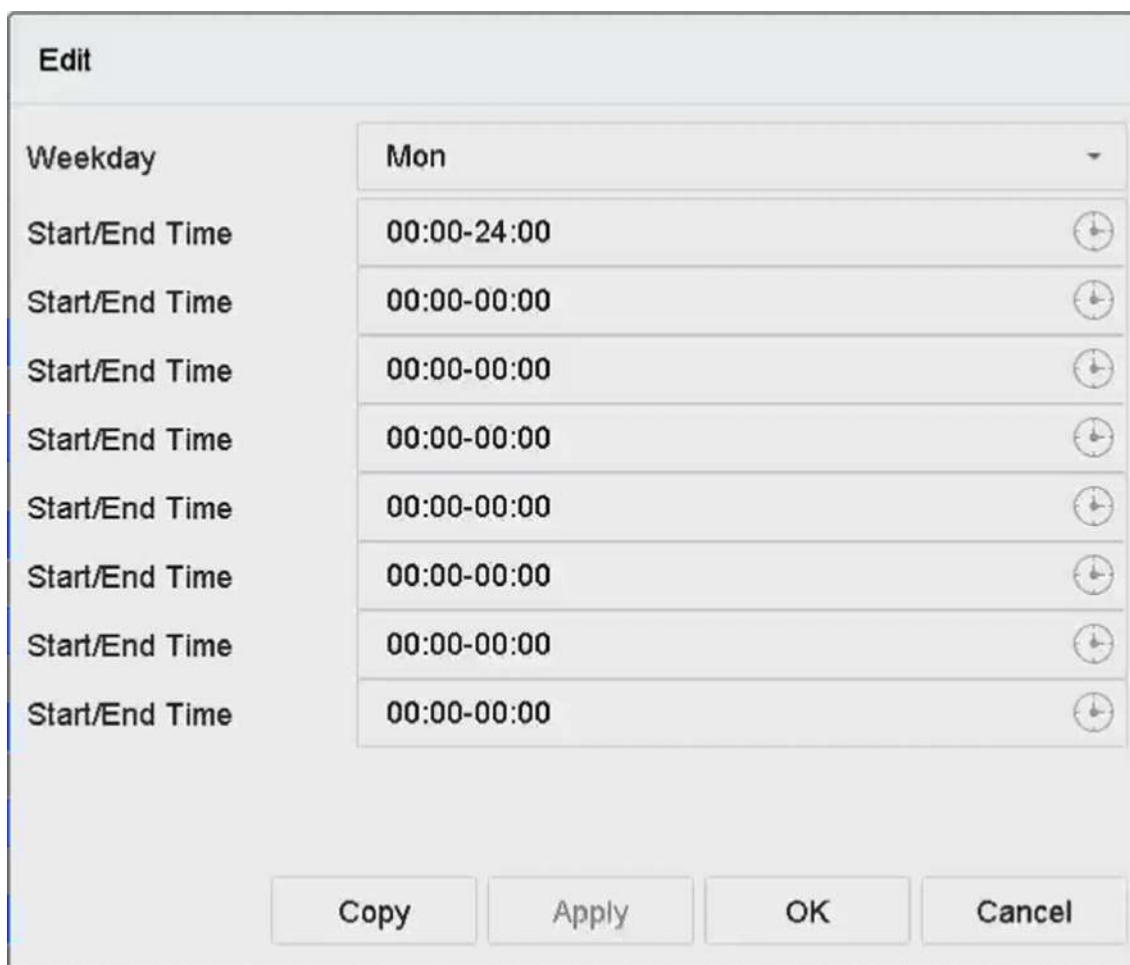

Edit	
Weekday	Mon
Start/End Time	00:00-24:00
Start/End Time	00:00-00:00
Start/End Time	00:00-00:00
Start/End Time	00:00-00:00
Start/End Time	00:00-00:00
Start/End Time	00:00-00:00
Start/End Time	00:00-00:00
Start/End Time	00:00-00:00
Start/End Time	00:00-00:00

Copy Apply OK Cancel

Figura 6-9 Setarea programului de armare

4. Puteți da clic **Copie** pentru a copia setările programului de armare în ziua curentă în alte zile.

5. **Clicaplica** pentru a salva setările.

6.4 Configurarea acțiunilor de conectare

Acțiunile de conectare a alarmelor vor fi activate atunci când apare o alarmă sau o excepție.

6.4.1 Configurați monitorizarea cu comutare automată pe ecran complet

Când se declanșează o alarmă, monitorul local afișează pe ecran complet imaginea video de la canalul de alarmare configurat pentru monitorizarea pe tot ecranul. Iar când alarma este declanșată simultan pe mai multe canale, trebuie să configurați timpul de așteptare al comutatorului automat.



Notă

Comutarea automată se va termina odată ce alarma se oprește și va reveni la interfața de vizualizare live.

Pași

1. Mergi la **Sistem** → **Vizualizare live** → **General**.

2. Setează ieșirea evenimentului și timpul de așteptare.

Ieșire eveniment

Selectați ieșirea pentru a afișa videoclipul evenimentului. **Timp de**

așteptare pentru monitorizare pe tot ecranul

Setați timpul în secunde pentru a afișa ecranul evenimentului de alarmă. Dacă alarmele sunt declanșate simultan pe mai multe canale, imaginile lor pe tot ecranul vor fi comutate la un interval de 10 secunde (timpul de așteptare implicit).

3. Du-te la **Acțiune de legătură** interfața de detectare a alarmei (de exemplu, detectarea mișcării, manipularea video, detectarea feței etc.).

4. Selectează **Monitorizare pe ecran complet** acțiunea de conectare a alarmei.

5. Selectați canalul(ele) în **Canalul de declanșare** pentru monitorizare pe tot ecranul.

6.4.2 Configurați Buzzer

Când este detectată o alarmă, soneria va emite un bip sonor.

Pași

1. Mergi la **Sistem** → **Vizualizare live** → **General**.

2. Verifica **Activați ieșirea audio**.

3. Setează volumul audio.

4. **Clicaplica**.

5. Mergi la **Acțiune de legătură** interfața de detectare a alarmei (de exemplu, detectarea mișcării, manipularea video, detectarea feței etc.).

6. Selectați **Buzzer** ca acțiune de conectare a alarmei.

6.4.3 Notificare Centrul de Supraveghere

Dispozitivul poate trimite o excepție sau un semnal de alarmă gazdei de alarmă la distanță atunci când are loc un eveniment. Gazda alarmei se referă la PC-ul instalat cu software-ul client (de exemplu, iVMS-4200, iVMS-5200).

Pași

- 1.Mergi la**Sistem** → **Rețea** → **Avansat** → **Mai multe setări**.
- 2.Setați IP-ul gazdei alarmei și portul gazdei alarmei.
- 3.Mergi la**Acțiune de legătură**interfața de detectare a alarmei (de exemplu, detectarea mișcării, manipularea video, detectarea feței etc.).
- 4.Selectați**Anunțați Centrul de Supraveghere**.

6.4.4 Configurați legătura e-mailului

Sistemul poate trimite un e-mail cu informații despre alarmă unui utilizator sau utilizatori atunci când este detectată o alarmă.

Pași

- 1.Mergi la**Sistem** → **Rețea** → **Avansat** → **E-mail**.
- 2.Setați parametrii de e-mail.
- 3.**Clicaplica**.
- 4.Du-te la**Acțiune de legătură**interfața de detectare a alarmei (de exemplu, detectarea mișcării, manipularea video, detectarea feței etc.).
- 5.Selectați**Trimite email**acțiunea de conectare a alarmei.

6.4.5 Declanșare ieșire alarmă

Ieșirea alarmei poate fi declanșată de intrarea de alarmă, detectarea mișcării, detectarea falsificării video, detectarea feței, detectarea trecerii liniei și orice alte evenimente.

Pași

- 1.Mergi la**Acțiune de legătură**de detectare a alarmei (de exemplu, detectarea mișcării, detectarea feței, detectarea traversării liniei, detectarea intruziunilor etc.).
- 2.În**Declanșarea ieșirilor de alarmă**, selectați ieșirile de alarmă de declanșat.
- 3.Mergi la**Sistem** → **Eveniment** → **Eveniment normal** → **Ieșire alarmă**.
- 4.Selectați un element de ieșire de alarmă din listă.

6.4.6 Configurați legătura PTZ

Sistemul poate declanșa acțiunile PTZ (de exemplu, presetarea apelului/patrulare/model) atunci când are loc evenimentul de alarmă sau evenimentele de detectare VCA.

Inainte sa incepi

Asigurați-vă că PTZ conectat sau Speed Dome conectat acceptă conexiunea PTZ.

Pași

1. Mergi la **Acțiune de legătură** interfața intrării de alarmă sau a detectării VCA (de exemplu, detectarea feței, detectarea trecerii liniei, detectarea intruziunilor etc.).
2. Selectează **Legătura PTZ**.
3. Selectați camera pentru a efectua acțiunile PTZ.
4. Selectați numărul de presetare/patrulare/model de apelat atunci când apar evenimentele de alarmă.

Notă

Puteți seta de fiecare dată un singur tip PTZ pentru acțiunea de conectare.

6.4.7 Configurarea legăturii alarmelor audio și luminoase

Pentru anumite camere, puteți seta acțiunea de conectare a alarmei ca alarmă audio sau alarmă luminoasă.

Inainte sa incepi

- Asigurați-vă că camera dvs. acceptă conectarea alarmelor audio și luminoase.
- Asigurați-vă că ieșirea audio și volumul sunt configurate corect.

Pași

1. Accesați interfața de acțiune de legătură a detectării alarmei (de exemplu, detectarea mișcării).
2. A stabilit **Conectare alarmă audio și luminoasă** ca dorinta ta.
3. **Clicaplica.**

Notă

Puteți utiliza Hik-Connect pentru a înregistra mesaje vocale personalizate și pentru a trimite mesaje vocale către camere. Mesajele vocale personalizate pot fi folosite pentru conectarea audio.

Capitolul 7 Gestionarea fișierelor

7.1 Căutare fișiere

Specificați condiții detaliate pentru a căuta videoclipuri și imagini.

Pași

1. Mergi la **Gestionare fișiere** → **Toate fișierele/Fișiere umane/Fișiere vehicul**.
2. Specificați condiții detaliate, inclusiv ora, camera, tipul de eveniment etc.



Notă

- Pentru **Toate filele**, Selectați **Timp**, **aparat foto**, **Tip fișier**, și **Tip de eveniment**.
- Pentru **Fișiere umane**, Selectați **Timp**, **aparat foto**, și **Tip fișier**.
- Pentru **Dosarele vehiculului**, Selectați **Timp**, **aparat foto**, **Tip fișier**, **Plăcuța nr.**, și **Zona/Țara**.

3. Clic **Căutare** pentru a afișa rezultatele. Fișierele potrivite vor fi afișate.
4. Selectați **Imagine țintă** sau **Imagine sursă** în bara de meniu pentru a afișa numai imaginile aferente.
 - **Imagine țintă**: Afișați rezultatele căutării pentru primele planuri ale vehiculelor.
 - **Imagine sursă**: Afișează rezultatele căutării imaginilor originale capturate de cameră.

7.2 Exportați fișiere

Exportați fișiere în scopuri de backup pe un dispozitiv USB sau HDD eSATA.

Pași

1. Căutați fișiere. A se referi la **Căuta fișiere** pentru detalii.
2. Selectați fișierele.
3. Clic **Export**.
4. **Opțional**: Pentru dosarele vehiculului, verificați **Informații de rezervă privind statisticile plăcuței de înmatriculare** pentru a exporta mai târziu informațiile statistice ale plăcuțelor de înmatriculare.
5. Selectați fișierul ca să exportați **Video și jurnal** și faceți clic **Bine**.
6. Selectați dispozitivul de rezervă și calea folderului.
7. Clic **Bine**.

7.3 Căutare inteligentă

Puteți căuta fișiere ale corpului uman, fișiere feței și vehicule **Gestionare fișiere** → **Căutare inteligentă**. A se referi la **Căutare de corp uman**, **Căutare de imagini pe față**, și **Căutare de vehicule** pentru detalii.

Capitolul 8 Configurarea POS

Dispozitivul poate fi conectat la o mașină/server POS și poate primi un mesaj de tranzacție pentru a se suprapune pe imagine în timpul Live View sau redare, precum și declanșarea unei alarme de eveniment POS.

Notă

Această funcție este disponibilă numai pentru anumite modele.

8.1 Configurați conexiunea POS

Pași

1. Mergi la **Sistem** → **POS**.

2. Clic **Adăuga**.



Figura 8-1 Setări POS

3. Selectați un dispozitiv POS din lista verticală.

4. Verificați **Permite**.

Notă

Numărul de dispozitive POS acceptate de fiecare dispozitiv este jumătate din numărul său de canale, de exemplu, 8 dispozitive POS sunt acceptate pentru modelul DS-9616NI-I8.

5. Selectați **Protocolul POS**.

Notă

Când este selectat un nou protocol, reporniți dispozitivul pentru a activa noile setări.

Protocolul universal

Clic **Avansat** pentru a extinde mai multe setări atunci când selectați protocolul universal. Puteți seta identificatorul liniei de început, eticheta de întrerupere de linie și eticheta de linie de final pentru caracterele de suprapunere POS și proprietatea care distinge majuscule și minuscule a caracterelor. De asemenea, puteți verifica opțional identificatorul de filtrare și protocolul XML.

Start Line Identifier	<input type="text"/>	Hex	<input checked="" type="checkbox"/>
Line Break	0D0A	Hex	<input checked="" type="checkbox"/>
End Line Identifier	<input type="text"/>	Hex	<input checked="" type="checkbox"/>
Case Sensitive	<input checked="" type="checkbox"/>		
Filtering Identifier	<input checked="" type="checkbox"/>		
Enable XML Prot...	<input checked="" type="checkbox"/>		
<input type="button" value="OK"/> <input type="button" value="Cancel"/>			

Figura 8-2 Setări protocol universal

EPSON

Etichetele fixe de început și de final sunt utilizate pentru protocolul EPSON.

AVE

Etichetele fixe de început și de sfârșit sunt utilizate pentru protocolul AVE. Sunt acceptate tipurile de conexiune portului serial și portului serial virtual.

Clic **Personalizat** pentru a configura setările AVE. Selectați **Regulă** la fel de **VSI-ADD** sau **VNET**. Setati bitul de adresă al mesajului POS de trimis. Clic **Bine** pentru a salva setările.

NUCLEU

Apasă pe **Personalizat** pentru a configura setările NUCLEU.

Introduceți în câmp numărul de angajat, numărul de tură și numărul de terminal. Mesajul potrivit trimis de la dispozitivul POS va fi folosit ca date valide POS.



Notă

Protocolul NUCLEUS trebuie utilizat în comunicarea conexiunii RS-232.

6. Selectați **Modul de conectare** și faceți clic **Parametri** pentru a configura parametrii pentru fiecare mod de conectare.

Conexiune TCP

Când utilizați conexiunea TCP, portul trebuie setat de la 1 la 65535, iar portul pentru fiecare aparat POS trebuie să fie unic.

Setează **Adresă IP de la distanță permisă** a dispozitivului care trimite mesajul POS.

Conexiune UDP

Când utilizați conexiunea UDP, portul trebuie setat de la 1 la 65535, iar portul pentru fiecare aparat POS trebuie să fie unic.

Setează **Adresă IP de la distanță permisă** dispozitivului care trimite mesajul POS.

Conexiune USB la RS-232

Configurați parametrii portului convertizorului USB-la-RS-232, inclusiv numărul de serie al portului, rata de transmisie, bitul de date, bitul de oprire, paritatea și controlul fluxului.

USB-to-RS-232 Settings	
Serial Port Number	1
Baud Rate	4800
Data Bit	5
Stop Bit	1
Parity	None
Flow Ctrl	None

Figura 8-3 Setări USB-to-RS-232

Conexiune RS-232

Conectați dispozitivul și aparatul POS prin RS-232. Setările RS-232 pot fi configurate în **Meniu → Configurare → RS-232**. Utilizarea trebuie să fie setată la Canal transparent.

Conexiune multicast

Când conectați dispozitivul și aparatul POS prin protocolul Multicast, setați adresa și portul multicast.

Sniff Connection

Conectați dispozitivul și aparatul POS prin Sniff. Configurați setările pentru adresa sursă și adresa de destinație.

Sniff Settings

Enable Source Port Filter

Source Address 18 . 16 . 1 . 1

Source Port 10020

Enable Destination Address Filter

Enable Destination Port Filter

Destination Address 20 . 18 . 1 . 24

Destination Port 10030

OK Cancel

Figura 8-4 Setări Sniff

8.2 Configurați POS Text Overlay

Pași

1. Mergi la Sistem → POS.
2. Clic Conectarea canalului și afișare.



Figura 8-5 Setări de caractere suprapuse

3. Selectați **canal legat** pentru a suprapune caracterele POS.

4. Setați suprapunerea caracterelor pentru POS-ul activat.

- Format de codificare a caracterelor: în prezent este disponibil formatul Latin-1
- Modul de suprapunere a caracterelor de afișat în derulare sau mod de pagină
- Dimensiunea fontului și culoarea fontului
- Durata de afișare (sec) a caracterelor. Valoarea este cuprinsă între 5 -3600 sec.
- Timeout pentru evenimentul POS. Valoarea este cuprinsă între 5 -3600 sec. Când dispozitivul nu a primit mesajul POS în timpul stabilit, tranzacția se încheie.

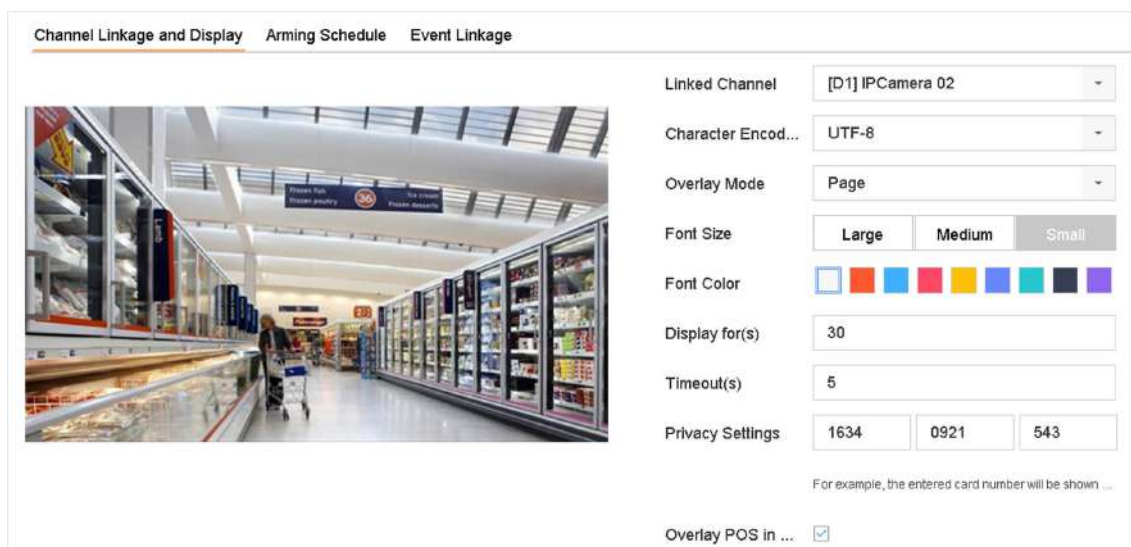
5. În **Setările de confidențialitate**, setați informațiile de confidențialitate POS să nu fie afișate pe imagine, de exemplu, numărul cardului, numele de utilizator etc.

Informațiile de confidențialitate definite vor fi afișate folosind *** pe imagine.

6. Verificați **Suprapuneți POS în Live View**. Când această caracteristică este activată, informațiile POS sunt suprapuse pe imaginea Live View.

Notă

Trageți cadrul pentru a ajusta dimensiunea casetei de text și poziția pe ecranul de previzualizare a interfeței setărilor POS.

7. **Clicaplică** pentru a activa setările.

8.3 Configurarea alarmei POS

Un eveniment POS poate declanșa canalele pentru a începe înregistrarea sau poate declanșa monitorizarea pe tot ecranul etc.

Pași

1. Mergi la **Stocare** → **Program de înregistrare**.

2. Setați programul de armare. A se referi la **Configurați programul de armare**.

3. Mergi la **Sistem** → **POS**.

4. Clic **Legătura evenimentului** pe interfața de adăugare sau editare POS.

Channel Linkage and Display
Event Linkage

<input checked="" type="checkbox"/> Normal Linkage	<input type="checkbox"/> Trigger Alarm Output	<input type="checkbox"/> Trigger Channel
<input checked="" type="checkbox"/> Full Screen Monitoring	<input checked="" type="checkbox"/> Local->1	<input checked="" type="checkbox"/> D1
<input checked="" type="checkbox"/> Audible Warning	<input type="checkbox"/> Local->2	<input checked="" type="checkbox"/> D2
<input checked="" type="checkbox"/> Send Email	<input checked="" type="checkbox"/> Local->3	<input type="checkbox"/> D3
	<input type="checkbox"/> Local->4	<input type="checkbox"/> D4
	<input type="checkbox"/> 10.15.2.250:8000->1	

*Notice: please confirm the event output in "Live View" settings menu is the same with the real event output.

Apply

Figura 8-6 Setări camerele de declanșare ale POS

5. Selectați acțiunile normale de conectare.

6. Selectați una sau mai multe ieșiri de alarmă de declanșat.

7. Selectați unul sau mai multe canale pentru a înregistra sau pentru a deveni monitorizare pe ecran complet atunci când este declanșată o alarmă POS.

8. Clic **aplica** pentru a salva setările.

Capitolul 9 Depozitare

Notă

Funcțiile disponibile în acest capitol pot varia în funcție de modele diferite.

9.1 Gestionarea dispozitivelor de stocare

9.1.1 Gestionați HDD local

Configurați grupul HDD

Mai multe HDD-uri pot fi gestionate în grupuri. Videoclipurile de pe canalele specificate pot fi înregistrate pe un anumit grup HDD prin setările HDD.

Pași

1. Mergi la **Stocare** → **Mod stocare**.
2. Selectați **Modul** la fel de grup.
3. **Clic aplica**.
4. Mergi la **Stocare** → **Dispozitiv de stocare**.
5. Selectați un HDD.

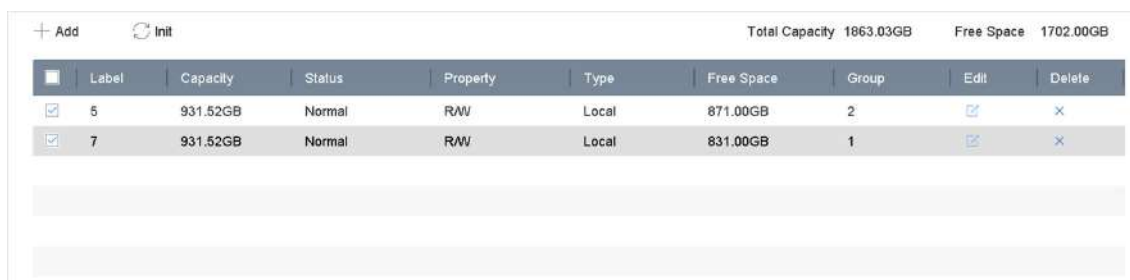

	Label	Capacity	Status	Property	Type	Free Space	Group	Edit	Delete
<input checked="" type="checkbox"/>	5	931.52GB	Normal	R/W	Local	871.00GB	2		
<input checked="" type="checkbox"/>	7	931.52GB	Normal	R/W	Local	831.00GB	1		

Figura 9-1 Dispozitiv de stocare

6. Faceți clic pentru a intra în interfața Setări HDD locale.

Local HDD Settings

HDD No. 5

HDD Property R/W Read-only Redundan...

Group 1 2 3 4 5 6 7 8
 9 10 11 12 13 14 15 16

HDD Capacity 931.52GB

OK Cancel

Figura 9-2 Setări locale HDD

7. Selectați un număr de grup pentru HDD.

8. **Clic Bine.**

 **Notă**

Regrupați camerele pentru HDD dacă numărul grupului HDD este schimbat.

9. Mergi la **Stocare** → **Mod stocare**.

10. Selectați numărul grupului din listă.

11. Selectați camerele asociate pentru a salva videoclipuri și imagini pe grupul HDD.

12. **Clic aplica.**

Configurați proprietatea HDD

Proprietatea HDD poate fi setată ca R/W, Numai citire sau Redundantă.

Inainte sa incepi

Setați modul de stocare la Grup. Pentru pași detaliați, consultați **Configurați grupul HDD**

Pași

- 1.Mergi la**Stocare** → **Dispozitiv de stocare**.
- 2.Faceți clic pe HDD-ul dorit.
- 3.Selectați HDD**Proprietate**.

R/W

HDD acceptă atât citirea, cât și scrierea.

Numai citire

Fișierele din HDD numai pentru citire nu vor fi suprascrise.

Redundant

Salvați videoclipurile și imaginile nu numai pe HDD-ul R/W, ci și pe HDD-ul redundant. Îmbunătățește în mod eficient siguranța și fiabilitatea datelor. Asigurați-vă că există cel puțin un alt HDD care este în stare de Citire/Scriere.

- 4.Clic**Bine**.

Configurați cota HDD

Fiecare cameră poate fi configurată cu o cotă alocată pentru stocarea videoclipurilor sau imaginilor.

Pași

- 1.Mergi la**Stocare** → **Mod stocare**.
- 2.Selectați**Mod**la fel de**Cotă**.
- 3.Selectați o cameră pentru a seta cota.
- 4.Introduceți capacitatea de stocare în câmpurile de text ale**Max. Capacitate de înregistrare (GB)**și**Max. Capacitate imagine (GB)**.
- 5.Clic**Copiază în**pentru a copia setările de cotă ale camerei actuale pe alte camere.
- 6.Clic**aplica**.



Notă

- Când capacitatea cotă este setată la 0, toate camerele vor folosi capacitatea totală a HDD-ului pentru videoclipuri și imagini.
 - Reporniți video recorderul pentru a activa noile setări.
-

9.1.2 Adăugați un disc de rețea

Puteți adăuga discul NAS sau IP SAN alocat pe dispozitiv și îl puteți utiliza ca HDD de rețea.

Pași

- 1.Mergi la**Stocare** → **Dispozitiv de stocare**.
- 2.Clic**Adăuga**.

Custom Add

NetHDD: NetHDD 1

Type: NAS

NetHDD IP: 120 . 36 . 2 . 39

NetHDD Directory: /nas/device1/11| Search

OK Cancel

Figura 9-3 Adăugați NetHDD

3. Selectați **NetHDD** tip.

4. introduce **IP NetHDD** adresa și dați clic **Căutare** pentru a căuta în NetHDD-ul disponibil.

5. Selectați NetHDD-ul dorit.

6. Clic **Bine**.

7. NetHDD-ul adăugat va fi afișat în lista HDD-urilor. Selectați NetHDD-ul nou adăugat și faceți clic **Init**.

9.1.3 Gestionarea eSATA

Notă

Funcția eSATA este disponibilă numai pentru anumite modele.

Configurați eSATA pentru stocarea datelor

Când există un dispozitiv extern eSATA conectat la video recorder, puteți configura utilizarea eSATA ca stocare de date și puteți gestiona eSATA.

Pași

1. Mergi la **Stocare** → **Avansat**.

2. Selectați eSATA Utilizarea fel de Export sau Înregistrare/Capturare.

Export

Utilizați eSATA pentru backup.

Înregistrare/Capturare

Utilizați eSATA pentru înregistrare/captură. Consultați pașii următori pentru instrucțiuni de utilizare.



Figura 9-4 Modul eSATA

Ce e de făcut în continuare

Dacă utilizarea eSATA este setată ca **Înregistrare/Capturare**, intrați în interfața dispozitivului de stocare pentru a-și edita proprietatea sau pentru a o inițializa.

Configurați eSATA pentru Backup automat

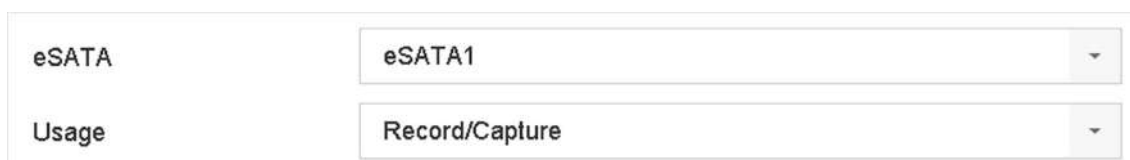
Dacă ați făcut un plan de backup automat, video recorderul va face copii de rezervă pentru videoclipurile locale cu 24 de ore înainte de ora de începere a backupului pe eSATA.

Înainte să începi

Asigurați-vă că dispozitivul s-a conectat corect la un hard disk extern eSATA și că tipul său de utilizare este setat ca **Export**. A se referi la [Gestionați eSATA](#) pentru detalii.

Pași

1. Mergi la **Stocare** → **Backup automat**.

2. Verificați **Copie de siguranță automată**.

3. Setați ora de începere a rezervării în **Începeți Backup la**.

Notă

Dacă ziua înregistrează o copie de rezervă eșuată, video recorderul va face copii de rezervă pentru videoclipuri cu 48 de ore înainte de ora de începere a copiei de rezervă în ziua următoare.

4. Selectați canale pentru backup.

5. Selectați **Tipul fluxului de rezervă** ca dorința ta.

6. Selectați Suprascrietip.

- **Dezactivați:** Când HDD-ul este plin, se va opri scrisul.
- **Permite:** Când HDD-ul este plin, va continua să scrie fișiere noi ștergând cele mai vechi fișiere.

7. Clicaplica.

The screenshot shows the 'Backup Status' and 'Auto Backup Settings' sections. The 'Current Status' and 'Last Backup' are both 'Unplanned'. Under 'Auto Backup Settings', the 'Auto Backup' checkbox is unchecked. The 'Start Backup at' field is set to '00:00'. Below this is a 'Select Channel(s) for Backup' section with a 'Select All' checkbox and a grid of checkboxes for channels D1 through D32. The 'Backup Stream Type' is set to 'Dual-Stream'. The 'Backup to' dropdown is set to 'eSATA'. The 'Overwrite' option is set to 'Disable'. An 'Apply' button is at the bottom.

Figura 9-5 Configurați eSATA pentru Backup automat

9.2 Disk Array

O matrice de discuri este o tehnologie de virtualizare a stocării de date care combină mai multe unități de disc fizice într-o singură unitate logică. Cunoscută și sub denumirea de „RAID”, o matrice stochează date pe mai multe HDD-uri pentru a oferi suficientă redundanță, astfel încât datele să poată fi recuperate în cazul în care un disc se defectează. Datele sunt distribuite pe unități într-unul din mai multe moduri numite „niveluri RAID”, pe baza redundanței și a performanței necesare.



Notă

Funcțiile din această secțiune sunt disponibile numai pentru anumite modele.

9.2.1 Creați o matrice de discuri

Recorderul video acceptă matrice de discuri bazate pe software. Activați funcția RAID după cum este necesar și asigurați-vă că capacitatea fiecărui HDD nu este mai mică de 4 TB. Dacă dispozitivul dvs. nu are mai mult de 16 interfețe SATA, o matrice de discuri nu poate conține mai mult de 8 HDD-uri. Dacă dispozitivul dvs. are 24 de interfețe SATA, o matrice de discuri nu poate conține mai mult de 12 HDD-uri. Sunt disponibile două moduri pentru a crea o matrice: configurarea cu o singură atingere și configurarea manuală.

Creație cu o singură atingere

Configurația cu o singură atingere creează matricea de discuri. În mod implicit, tipul de matrice creat prin configurația cu o singură atingere este RAID 5.

Înainte să începi

Instalați cel puțin 3 HDD-uri. Dacă sunt instalate mai mult de 10 HDD-uri, vor fi create 2 matrice. Pentru a menține fiabilitatea și stabilitatea funcționării HDD-urilor, se recomandă utilizarea HDD-urilor la nivel de întreprindere de același model și capacitate.

Pași

1. Mergi la **Stocare** → **Avansat**.

2. Verifică **Activați RAID**.

3. Clic **Aplicași** reporniți dispozitivul pentru ca setările să aibă efect.

4. După repornire, accesați **Stocare** → **Configurare RAID** → **Disc fizic**.

5. Clic **Configurare cu o singură atingere**.

6. Editați | × **Nume matrice** și faceți clic **Bine** pentru a începe configurarea.



Notă

Dacă instalați 4 sau mai multe HDD-uri, va fi creat un disc de rezervă pentru reconstruirea matricei.

7. **Opțional:** Recorderul video va inițializa automat matricea creată. Mergi la **Stocare** → **Configurare RAID** → **Matrice** pentru a vizualiza informațiile matricei create.

Creare manuală

Creați manual o matrice RAID 0, RAID 1, RAID 5, RAID 6 sau RAID 10.

Pași

1. Mergi la **Stocare** → **Avansat**.

2. Verifică **Activați RAID**.

3. Clic **Aplicași** reporniți dispozitivul pentru ca setările să aibă efect.

4. După repornire, accesați **Stocare** → **Configurare RAID** → **Disc fizic**.

5. Clic **Crea**.

The screenshot shows a 'Create Array' dialog box with the following fields and options:

- Array Name:** An empty text input field.
- RAID Level:** A dropdown menu currently showing 'RAID 5'.
- Initialization Type:** A dropdown menu currently showing 'Initialize (Fast)'.
- Physical Disk:** A row of five checkboxes labeled '1', '2', '5', '9', and '10', all of which are currently unchecked.
- Array Capacity (Estimated):** A text label showing '0GB'.
- Buttons:** 'OK' and 'Cancel' buttons at the bottom right.

Figura 9-6 Creare matrice

6.introduce **Nume matrice**.

7.Selectați **Nivel RAID** după cum este necesar.

8.Selectați discurile fizice pentru a constitui matricea.

Tabelul 9-1 Numărul necesar de HDD

Nivel RAID	Numărul necesar de HDD-uri
RAID 0	Cel puțin 2 HDD-uri.
RAID 1	Cel puțin 2 HDD-uri.
RAID 5	Cel puțin 3 HDD-uri.
RAID 6	Cel puțin 4 HDD-uri.
RAID 10	Numărul de HDD trebuie să fie un interval par de la 4 la 16.

9.Clic **Bine**.

10. **Opțional:** Recorderul video va inițializa automat matricea creată. Mergi la **Stocare → Configurare RAID → Matrice** pentru a vizualiza informațiile matricei create.

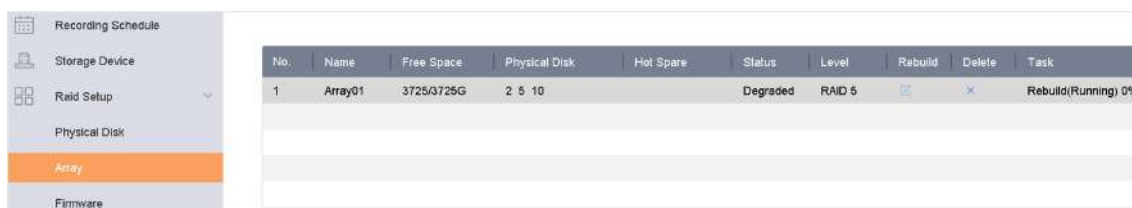

No.	Name	Free Space	Physical Disk	Hot Spare	Status	Level	Rebuild	Delete	Task
1	Array01	3725/3725G	2 5 10		Degraded	RAID 5	<input checked="" type="checkbox"/>	<input checked="" type="checkbox"/>	Rebuild(Running) 0%

Figura 9-7 Lista de matrice

9.2.2 Reconstruiți o matrice

Starea matricei include Funcțională, Degradată și Offline. Pentru a asigura securitatea și fiabilitatea ridicată a datelor stocate într-o matrice, luați întreținerea imediată și corespunzătoare a matricei în funcție de starea acesteia.

Funcțional

Nicio pierdere de disc în matrice.

Deconectat

Numărul de discuri pierdute a depășit limita.

Degradat

Dacă vreun HDD se defectează în matrice, matricea se degradează. Restabiliți-l la starea funcțională prin reconstruirea matricei.

Configurați un disc de rezervă

Discul de rezervă este necesar pentru reconstrucția automată a matricei de discuri.

Pași

1. Mergi la **Stocare** → **Configurare RAID** → **Disc fizic**.



No.	Capacity	Array	Type	Status	Model	Hot Spare	Task
1	1863.02GB	Array01	Array	Functional	ST2000VX000-1CU164	—	None
<input type="checkbox"/> 2	2794.52GB		Normal	Functional	ST3000VX000-9YW166	<input checked="" type="checkbox"/>	None
5	1863.02GB	Array01	Array	Functional	ST2000VX000-1CU164	—	None
<input type="checkbox"/> 9	2794.52GB		Normal	Functional	ST3000VX000-1CU166	<input checked="" type="checkbox"/>	None
10	1863.02GB	Array01	Array	Functional	ST2000VX000-1CU164	—	None

Figura 9-8 Disc fizic

2. Faceți clic pe un HDD disponibil pentru a-l seta ca disc de rezervă.

Reconstruiți automat o matrice

Recorderul video poate reconstrui automat matrice degradate cu discurile de rezervă.

Inainte sa incepi

Creați discuri de rezervă. Pentru detalii, consultați [Configurați un disc de rezervă](#).

Pași

1.Mergi la **Stocare** → **Configurare RAID** → **Matrice**.



The screenshot shows a web interface for RAID configuration. On the left is a sidebar with menu items: Recording Schedule, Storage Device, Raid Setup (selected), Physical Disk, Array, and Firmware. The main area displays a table with the following data:

No	Name	Free Space	Physical Disk	Hot Spare	Status	Level	Rebuild	Delete	Task
1	Array01	3725/3725G	2 5 10		Degraded	RAID 5	Rebuild	Delete	Rebuild(Running) 0%

Figura 9-9 Lista matrice

Reconstruiți manual o matrice

Dacă nu sunt configurate discuri de rezervă, reconstruiți manual o matrice degradată.

Inainte sa incepi

Trebuie să existe cel puțin un disc fizic disponibil pentru a reconstrui o matrice.

Pași

1.Mergi la **Stocare** → **Configurare RAID** → **Matrice**.

2.Faceți clic pe matricea degradată.

The image shows a 'Rebuild Array' dialog box. It has a title bar 'Rebuild Array'. Below the title bar, there are four input fields. The first is 'Array Name' with the value 'Array01'. The second is 'RAID Level' with the value 'RAID 5'. The third is 'Array Disk' with the value '5 10'. The fourth is 'Physical Disk' with two radio buttons, one for '2' and one for '9'. At the bottom right of the dialog are two buttons: 'OK' and 'Cancel'.

Figura 9-10 Rebuild Array

3. Selectați discul fizic disponibil.

4. Clic **Bine**.

5. Clic **Bine** în caseta de mesaj pop-up „Nu deconectați discul fizic când este în reconstrucție”.

Capitolul 10 Setări de rețea

10.1 Configurați DDNS

Puteți seta serviciul DNS dinamic pentru acces la rețea. Sunt disponibile diferite moduri DDNS: DynDNS, Peanuthull și NO-IP.

Inainte sa incepi

Trebuie să înregistrați serviciile DynDNS, Peanuthull sau NO-IP la ISP-ul dumneavoastră înainte de a configura setările DDNS.

Pași

1.Mergi la **Sistem** → **Rețea** → **TCP/IP** → **DDNS**

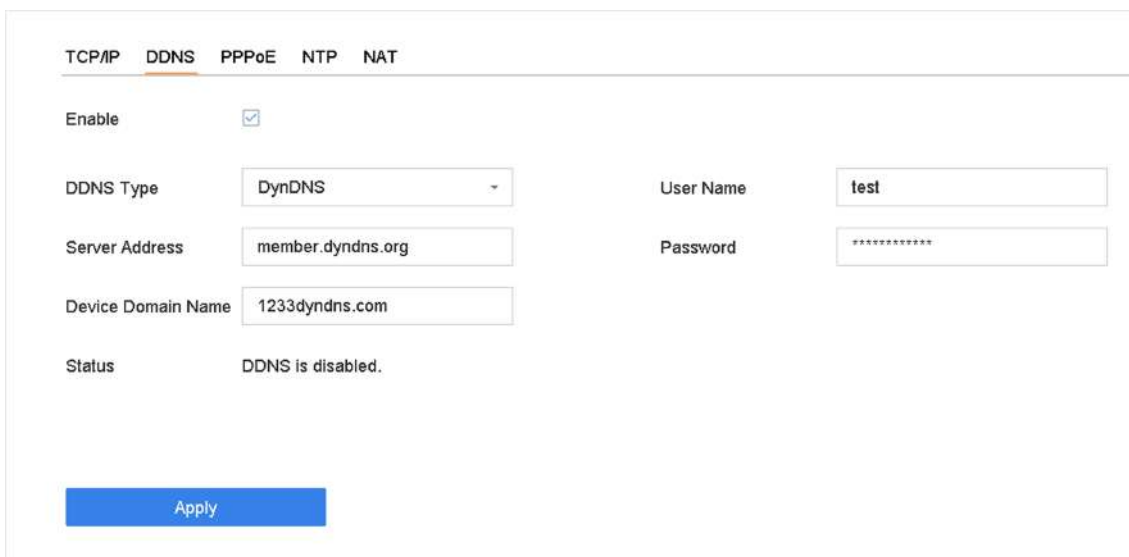

TCP/IP	DDNS	PPPoE	NTP	NAT
Enable <input checked="" type="checkbox"/>				
DDNS Type	DynDNS	User Name	test	
Server Address	member.dyndns.org	Password	*****	
Device Domain Name	1233dyndns.com			
Status	DDNS is disabled.			
Apply				

Figura 10-1 Setări DDNS

2.Verifica**Permite**.

3.Selectați**Tip DDNS**ca DynDNS.

4.Introduceți adresa serverului pentru DynDNS (adică members.dyndns.org).

5.Sub Device Domain Name, introduceți numele domeniului obținut de pe site-ul DynDNS.

6.introduce**Nume de utilizator**și**Parola**înregistrat pe site-ul DynDNS.

7.Clic**aplica**.

10.2 Configurați PPPoE

Dacă dispozitivul este conectat la Internet prin PPPoE, trebuie să configurați numele de utilizator și parola în consecință sub**Sistem** → **Rețea** → **TCP/IP** → **PPPoE**.

Contactați furnizorul dvs. de servicii de internet pentru detalii despre serviciul PPPoE.

10.3 Configurați maparea portului (NAT)

Sunt furnizate două moduri pentru maparea portului pentru a realiza accesul la distanță prin intermediul rețelei de segmente încrucișate, UPnP™ și maparea manuală.

Inainte sa incepi

Dacă doriți să activați funcția UPnP™ a dispozitivului, trebuie să activați funcția UPnP™ a routerului la care este conectat dispozitivul dumneavoastră. Când modul de funcționare în rețea al dispozitivului este setat ca multi-adresă, ruta implicită a dispozitivului ar trebui să fie în același segment de rețea cu cel al adresei IP LAN a routerului.

Universal Plug and Play (UPnP™) poate permite dispozitivului să descopere fără probleme prezența altor dispozitive de rețea în rețea și să stabilească servicii de rețea funcționale pentru partajarea datelor, comunicații etc. Puteți utiliza funcția UPnP™ pentru a activa conexiunea rapidă a rețelei. dispozitiv la WAN printr-un router fără maparea portului.

Pași

1.Mergi la**Sistem** → **Rețea** → **TCP/IP** → **NAT**.



Figura 10-2 Setarea maparii portului

2.Verifica**Permite**.

3.Selectați**Tipul de cartografiere**la fel de**Manual**sau**Auto**.

- Auto: Dacă selectați**Auto**, elementele de mapare a portului sunt doar pentru citire, iar porturile externe sunt setate automat de router.
- Manual: Dacă selectați**Manual**, puteți edita portul extern la cererea dvs. făcând clic pentru a activa**Setări porturi externe**.

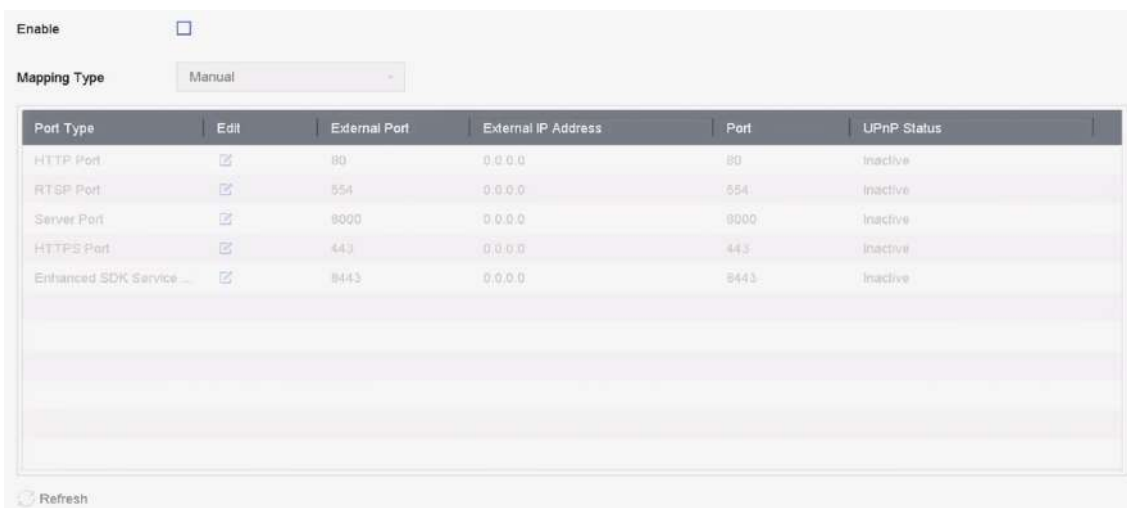
Notă

- Puteți utiliza numărul implicit de port sau îl puteți modifica în funcție de cerințele reale.
- Portul extern indică numărul portului pentru maparea portului în router.
- Valoarea nr. portului RTSP ar trebui să fie 554 sau între 1024 și 65535, în timp ce valoarea celorlalte porturi ar trebui să fie între 1 și 65535 și valoarea trebuie să fie diferită una de cealaltă. Dacă sunt configurate mai multe dispozitive pentru setările UPnP™ sub același router, valoarea portului nr. pentru fiecare dispozitiv ar trebui să fie unică.

4. Accesați pagina de setare a serverului virtual a routerului; completați spațiul liber al **Port sursă intern** cu valoarea portului intern, golul de **Port sursă externă** cu valoarea portului extern și alte conținuturi necesare.

Notă

- Fiecare element ar trebui să corespundă cu portul dispozitivului, inclusiv portul serverului, portul http, portul RTSP și portul https.
- Interfața de setare a serverului virtual de mai jos este doar pentru referință, poate fi diferită din cauza diferiților producători de router. Vă rugăm să contactați producătorul routerului dacă aveți probleme cu setarea serverului virtual.

Delete	External Source Port	Protocol	Internal Source IP	Internal Source Port	Application
<input type="checkbox"/>	81	TCP	192.168.251.101	80	HTTP

Figura 10-3 Set Virtual Server Item

10.4 Configurați Wi-Fi

Puteți utiliza un dongle Wi-Fi pentru a vă conecta dispozitivul la o rețea fără fir. Doar anumite modele acceptă această funcție.

Inainte sa incepi

Pregătiți un dongle Wi-Fi adecvat și introduceți-l în interfața USB de pe panoul din spate.

Pași

1. Mergi la **Sistem** → **Rețea** → **TCP/IP** → **Wi-Fi**.

No.	SSID	Encryption	Signal Strength	Connection Status
1		Yes	Medium	Disconnected
2		Yes	Medium	Disconnected
3		Yes	Medium	Disconnected
4		Yes	Medium	Disconnected
5		Yes	Medium	Disconnected
6		Yes	Medium	Disconnected
7		Yes	Medium	Disconnected
8		Yes	Medium	Disconnected
9		Yes	Medium	Disconnected
10		Yes	Medium	Disconnected
11		Yes	Medium	Disconnected
12		Yes	Medium	Disconnected

Refresh Custom Adding WPS Settings

Figura 10-4 Conectarea la o rețea fără fir

2.Verifica**Activați Wi-Fi.**

3.Conectați-vă la o rețea fără fir.

Conectați-vă la o rețea wireless căutată automat

- Faceți dublu clic pe rețeaua wireless din listă, după cum doriți.
- Setați parametrii rețelei wireless.
- Clic**Bine.**

Conectați-vă la o rețea wireless personalizată

- Clic**Adăugarea personalizată.**
- Setați parametrii rețelei wireless.
- Clic**Bine.**

Conectați-vă la o rețea fără fir cu WPS (Wi-Fi Protected Setup)

- Clic**Setări WPS.**
- Verifica**Activați WPS.**
- Setați parametrii rețelei fără fir.
- Clic**aplica.**

După conectarea la o rețea fără fir disponibilă, puteți vedea rezultatul conexiunii în **Starea conexiunii.**

4.Mergi la**Sistem → Rețea → TCP/IP → TCP/IP.**

5.A stabilit**Selectați NIC**și**Ruta implicită**la fel de**WLAN0.**

6.Setați alți parametri de rețea.

7.Clic**aplica.**

10.5 Configurați SNMP

Puteți configura setările SNMP pentru a obține informații despre starea dispozitivului și despre parametri.

Inainte sa incepi

Descărcați software-ul SNMP pentru a primi informații despre dispozitiv prin portul SNMP. Prin setarea adresei și portului capcanei, dispozitivului i se permite să trimită evenimente de alarmă și mesaje de excepție către centru.

Pași

1. Mergi la Sistem → Rețea → Avansat → SNMP.

The screenshot shows a configuration page with three tabs: 'SNMP', 'Email', and 'More Settings'. The 'SNMP' tab is active. Below the tabs, there are several configuration options:

- Enable:** A checkbox that is currently unchecked.
- SNMP Version:** A dropdown menu showing 'V2'.
- SNMP Port:** A text input field containing '161'.
- Read Community:** A text input field containing 'public'.
- Write Community:** A text input field containing 'private'.
- Trap Address:** An empty text input field.
- Trap Port:** A text input field containing '162'.

At the bottom of the configuration area, there is a prominent blue button labeled 'Apply'.

Figura 10-5 Setări SNMP

2.VerificaPermite. Va apărea un mesaj pentru a anunța despre un posibil risc de securitate. Clicaa continua.

3.Configurați setările SNMP după cum este necesar.

Adresa capcanei

Adresa IP a gazdei SNMP.

Port capcană

Portul gazdei SNMP.

4. Clicaplica.



Notă

Puteți configura parametrii SNMP v2 și SNMP v3 prin intermediul browserului web în **Configurare** → **Sistem** → **Setări avansate** → **SNMP**.

10.6 Configurare e-mail

Sistemul poate fi configurat să trimită o notificare prin e-mail către toți utilizatorii desemnați atunci când are loc un eveniment specificat, cum ar fi atunci când este detectată o alarmă sau un eveniment de mișcare sau se schimbă parola de administrator etc.

Inainte sa incepi

Dispozitivul trebuie să fie conectat la o rețea locală (LAN) care conține un server de e-mail SMTP. De asemenea, rețeaua trebuie să fie conectată fie la un intranet, fie la Internet, în funcție de locația conturilor de e-mail către care doriți să trimiteți notificări.

Pași

1. Mergi la **Sistem** → **Rețea** → **Avansat** → **E-mail**.

2. Configurați setările de e-mail.

Autentificare server

Bifați pentru a activa funcția dacă serverul SMTP necesită autentificarea utilizatorului și introduceți numele de utilizator și parola în consecință.

Server SMTP

Adresa IP a serverului SMTP sau numele gazdei (de exemplu, smtp.263xmail.com). **Port**

SMTP

Portul SMTP. Portul TCP/IP implicit utilizat pentru SMTP este 25.

Activați SSL/TLS

Bifați pentru a activa SSL/TLS dacă este necesar de serverul SMTP.

Expeditor

Numele expeditorului.

Adresa expeditorului

Adresa expeditorului.

Selectați Receiver

Selectați receptorul. Pot fi configurate până la 3 receptoare.

Receptor

Numele receptorului.

Adresa destinatarului

Adresa de e-mail a utilizatorului care urmează să fie notificat.

Imagine atașată

Bifați pentru a trimite e-mail cu imagini de alarmă atașate. Intervalul este timpul dintre trimiterea a două imagini de alarmă ulterioare.

Interval

Intervalul de timp pentru captarea imaginilor atașate.

3. Opțional: Activați SMTP alternativ și configurați parametrii necesari pentru SMTP alternativ. Când SMTP-ul preferat este invalid, dispozitivul va folosi SMTP alternativ pentru a trimite e-mailuri.

4. Opțional: Clic **Test** pentru a trimite un e-mail de test.

5. Clic aplica.

10.7 Configurați Port

Puteți configura diferite tipuri de porturi pentru a activa funcțiile relevante.

Pași

1. Mergi la **Sistem** → **Rețea** → **Avansat** → **Mai multe setări**.

Alarm Host IP	<input type="text"/>
Alarm Host Port	<input type="text" value="0"/>
Server Port	<input type="text" value="8000"/>
HTTP Port	<input type="text" value="80"/>
Multicast IP	<input type="text"/>
RTSP Port	<input type="text" value="554"/>
Enhanced SDK Ser...	<input type="text" value="8443"/>

Figura 10-6 Setări porturi

2. Configurați setările portului după cum este necesar.

Alarmă IP/port gazdă

Cu o gazdă de alarmă la distanță configurată, dispozitivul va trimite evenimentul de alarmă sau mesajul de excepție către gazdă atunci când este declanșată o alarmă. Gazda de alarmă la distanță trebuie să aibă instalat software-ul sistemului de management al clientului (CMS). IP-ul gazdei de alarmă se referă la adresa IP a PC-ului la distanță pe care este instalat software-ul CMS (de exemplu, iVMS-4200), iar portul gazdă a alarmei (7200 în mod implicit) trebuie să fie același cu portul de monitorizare a alarmei configurat în software.

Portul serverului

Portul serverului (8000 în mod implicit) ar trebui configurat pentru accesul software-ului client de la distanță și intervalul său valid este de la 2000 la 65535.

Port HTTP

Portul HTTP (80 în mod implicit) ar trebui configurat pentru accesul de la distanță la browser web. **IP**

multicast

Multicast poate fi configurat pentru a activa Live View pentru camerele care depășesc numărul maxim permis prin rețea. Atât IPv4, cât și IPv6 sunt disponibile pentru adresa IP multicast. Pentru IPv4, acesta acoperă IP de clasă D de la 224.0.0.0 la 239.255.255.255 și se recomandă utilizarea unei adrese IP cuprinse între 239.252.0.0 și 239.255.255.255. Când adăugați un dispozitiv la software-ul CMS, adresa multicast trebuie să fie aceeași cu cea a dispozitivului.

Port RTSP

RTSP (Real Time Streaming Protocol) este un protocol de control al rețelei conceput pentru a controla serverele media de streaming. Portul este 554 în mod implicit.

Port de serviciu SDK îmbunătățit

Serviciul SDK îmbunătățit adoptă protocolul TLS peste serviciul SDK, care oferă o transmisie de date mai sigură. Portul este implicit 8443.

3. Clic aplica.

10.8 Configurați ONVIF

Protocolul ONVIF permite conectarea cu camere de la terți. Conturile de utilizator adăugate au permisiunea de a conecta alte dispozitive prin protocolul ONVIF.

Pași

1. Mergi la **Întreținere** → **Service sistem** → **ONVIF**.

2. Verifica **Activați ONVIF** pentru a activa gestionarea accesului ONVIF.



Notă

Protocolul ONVIF este dezactivat implicit.

3. Clic **Adăuga**.

4. introduce Nume de utilizator, și Parola



Prudență

Vă recomandăm cu căldură să creați o parolă puternică, la alegerea dvs. (folosind minim 8 caractere, inclusiv cel puțin trei dintre următoarele categorii: litere mari, litere mici, cifre și caractere speciale.) pentru a crește securitatea a produsului dvs. Și vă recomandăm să vă resetați parola în mod regulat, mai ales în sistemul de înaltă securitate, resetarea parolei lunar sau săptămânal vă poate proteja mai bine produsul.

5. Selectați Nivelul de Utilizator media, Operator sau Admin.

6. Clic Bine.

Capitolul 11 Managementul utilizatorilor și securitatea

11.1 Gestionarea conturilor de utilizator

Numele de utilizator Administrator este admin și parola este setată atunci când porniți dispozitivul pentru prima dată. Administratorul are permisiunea de a adăuga și șterge utilizatori și de a configura parametrii de utilizator.

11.1.1 Adăugați un utilizator

Pași

1. Mergi la **Sistem** → **Utilizator**.
2. Clic **Adăugare** pentru a intra în interfața de permisiuni de operare.
3. Introduceți parola de administrator și faceți clic **Bine**.
4. În interfața Adăugare utilizator, introduceți informațiile pentru un utilizator nou.



Prudență

Se recomandă o parolă puternică – Vă recomandăm să creați o parolă puternică, la alegerea dvs. (folosind minim 8 caractere, inclusiv cel puțin trei dintre următoarele categorii: litere mari, litere mici, cifre și caractere speciale) sporii securitatea produsului dvs. De asemenea, vă recomandăm să vă resetați parola în mod regulat. În special în sistemele de înaltă securitate, resetarea parolei lunar sau săptămânal vă poate proteja mai bine produsul.

Nivel de utilizator

Setați nivelul de utilizator la Operator sau Invitat. Nivelurile de utilizator diferite au permisiuni de operare diferite.

- Operator: Un nivel de utilizator Operator are permisiunea Audio bidirecțională în Configurația de la distanță și toate permisiunile de operare în Configurarea camerei în mod implicit.
- Invitat: utilizatorul invitat nu are permisiunea de audio bidirecțional în configurația de la distanță și are doar redarea locală/la distanță în configurația camerei în mod implicit.

Adresa MAC a utilizatorului

Adresa MAC a PC-ului la distanță care se conectează la dispozitiv. Dacă este configurat și activat, permite doar utilizatorului de la distanță cu această adresă MAC să acceseze dispozitivul.

5. Clic **Bine**.

În interfața User Management, noul utilizator adăugat este afișat pe listă.

11.1.2 Editați utilizatorul administrator

Pentru contul de utilizator admin, vă puteți modifica parola și modelul de deblocare.

Pași

1. Mergi la **Sistem** → **Utilizator**.
2. Selectați utilizatorul administrator din listă.
3. Clic **Modifica**.

The screenshot shows a dialog box titled "Edit User" with a close button (X) in the top right corner. The dialog contains the following fields and options:

- User Name:** admin
- Password:** A text box containing seven asterisks (*****). To its right is a "Discard C..." button.
- Confirm:** A text box containing seven asterisks (*****).
- Note:** Valid password range [8-16]. You can use...
- Password S...:** A progress indicator consisting of three horizontal bars.
- User's MAC Ad...:** A text box containing "00 : 00 : 00 : 00 : 00 : 00".
- Unlock Patt...:** A checkbox labeled "Enable Unlock Pattern" which is checked, with a gear icon to its right.
- GUID File:** A checkbox labeled "Export" which is unchecked, with a question mark icon to its right.
- Security Qu...:** A gear icon.
- Reserved E...:** An empty text box with a question mark icon and the word "Modify" to its right.

At the bottom of the dialog are two buttons: "OK" (blue) and "Cancel" (grey).

Figura 11-1 Editați utilizator (administrator)

4. Editați informațiile utilizatorului administrator după cum doriți, inclusiv o nouă parolă de administrator (este necesară o parolă puternică) și adresa MAC.
5. Editați modelul de deblocare pentru contul de utilizator administrator.
 - 1) Verificați **Activați modelul de deblocare** pentru a permite utilizarea unui model de deblocare atunci când vă conectați la dispozitiv.
 - 2) Folosiți mouse-ul pentru a desena un model printre cele 9 puncte de pe ecran și eliberați mouse-ul când modelul este gata.
6. Verificați **Export de Fișierul GUID** pentru a exporta fișierul GUID pentru contul de utilizator admin.

Notă

Când parola de administrator este schimbată, exportați noul GUID pe unitatea flash USB conectată în interfața Import/Export pentru viitoarea resetare a parolei.

7. Configurați întrebarea de securitate pentru resetarea parolei.
8. Configurați e-mailul rezervat pentru resetarea parolei.
9. **Clic Bine** pentru a salva setările.

11.1.3 Editarea unui operator/utilizator invitat

Puteți edita informațiile despre utilizator, inclusiv numele de utilizator, parola, nivelul de permisiune și adresa MAC.

Pași

1. Mergi la **Sistem** → **Utilizator**.
2. Selectați un utilizator din listă și faceți clic **Modifica**.



Figura 11-2 Editare utilizator (Operator/Invitat)

3. Editați informațiile utilizatorului după cum doriți, inclusiv noua parolă (este necesară o parolă puternică) și adresa MAC.
4. **Clic Bine**.

11.2 Gestionați permisiunile utilizatorului

11.2.1 Setări permisiunile utilizatorului

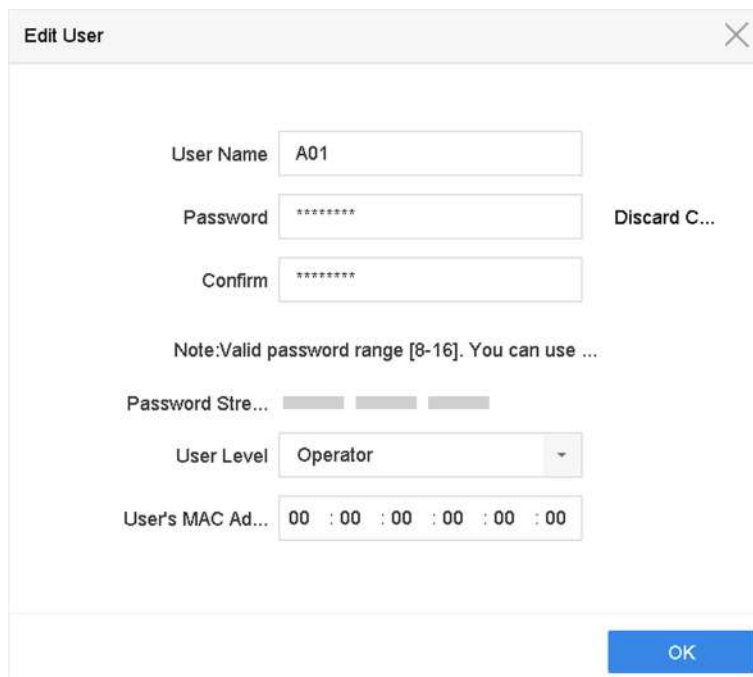
Pentru un utilizator adăugat, puteți atribui diferite permisiuni, inclusiv operarea locală și de la distanță a dispozitivului.

Pași

1.Mergi la **Sistem** → **Utilizator**.

2.Selectați un utilizator din listă, apoi faceți clic pentru a intra în interfața de setări de permisiuni.



Figura 11-3 Interfața de setări permisiuni utilizator

3.Setați permisiunile de operare ale utilizatorului pentru **Configurație locală**, **Configurare la distanță**, și **Configurarea camerei** pentru utilizator. 1) Setări configurația locală

Căutare locală în jurnal

Căutarea și vizualizarea jurnalelor și a informațiilor de sistem ale dispozitivului.

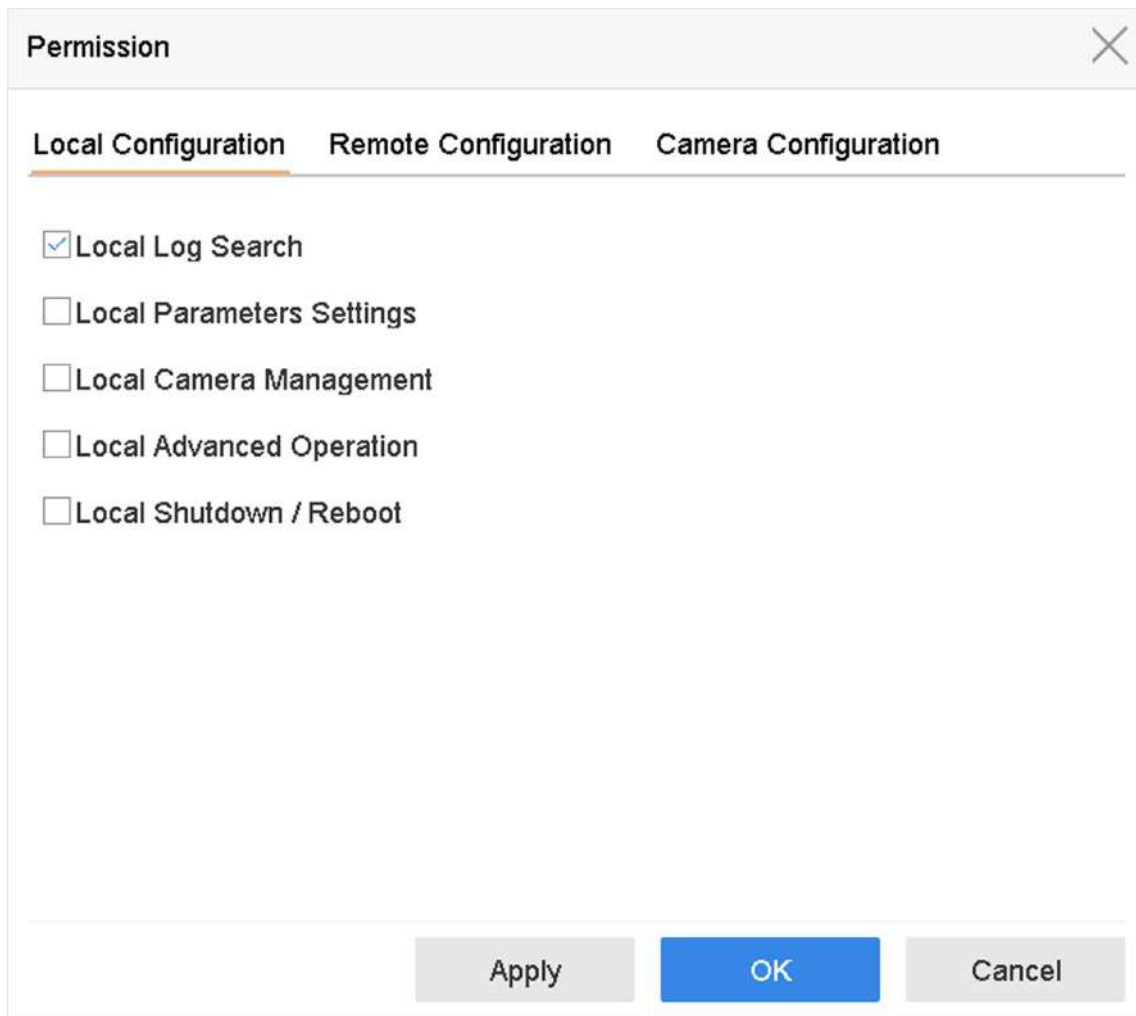
Setări parametri locali

Configurarea parametrilor, restaurarea parametrilor impliciți din fabrică și importarea/exportarea fișierelor de configurare.

Managementul camerei locale

Adăugarea, ștergerea și editarea camerelor IP.

Operare locală avansată

Operarea managementului HDD (inițializarea HDD, setarea proprietății HDD), actualizarea firmware-ului sistemului, ștergerea ieșirii alarmei I/O.

Oprire locală Repornire

Oprirea sau repornirea dispozitivului.

2) Setări configurația de la distanță

Căutare de la distanță în jurnal

Vizualizarea de la distanță a jurnalelor care sunt salvate pe dispozitiv.

Setările parametrilor de la distanță

Configurarea de la distanță a parametrilor, restabilirea parametrilor impliciți din fabrică și importarea/exportarea fișierelor de configurare.

Managementul camerei de la distanță

Adăugarea, ștergerea și editarea de la distanță a camerelor IP.

Controlul portului serial de la distanță

Configurarea setărilor pentru setările portului RS-232 și RS-485.

Control de la distanță a ieșirii video

Trimiterea semnalelor de control al butonului de la distanță.

Audio bidirecțional

Operarea radioului bidirecțional între clientul de la distanță și dispozitiv. **Control de la distanță al alarmei**

Armarea de la distanță (notificarea alarmei și mesajul de excepție către clientul de la distanță) și controlul ieșirii alarmei.

Operare avansată de la distanță

Gestionarea HDD-ului cu operare de la distanță (inițializarea HDD-ului, setarea proprietății HDD-ului), actualizarea firmware-ului sistemului, ștergerea ieșirii alarmei I/O.

Oprire/Repornire de la distanță

Oprirea sau repornirea dispozitivului de la distanță.

3) Setări configurația camerei

Vizualizare live de la distanță

Vizualizarea de la distanță a videoclipurilor în direct ale camerelor selectate. **Operare manuală locală**

Pornirea/oprirea locală a înregistrării manuale și a ieșirii de alarmă a camerelor selectate. **Operare manuală de la distanță**

Pornirea/oprirea de la distanță a înregistrării manuale și a ieșirii de alarmă a camerelor selectate.

Redare locală

Redarea locală a fișierelor înregistrate ale camerelor selectate.

Redare de la distanță

Redarea de la distanță a fișierelor înregistrate ale camerelor selectate.

Control PTZ local

Controlând local mișcarea PTZ a camerelor selectate. **Control**

PTZ de la distanță

Controlarea de la distanță a mișcării PTZ a camerelor selectate.

Export video local

Exportarea locală a fișierelor înregistrate ale camerelor selectate.

Local Live View

Vizualizați videoclipuri live ale camerelor selectate în local.

4.ClicBine pentru a salva setările.

11.2.2 Setări permisiunea de vizualizare live pe ecranul de blocare

Utilizatorul administrator poate seta permisiunea de vizualizare live pentru anumite camere în starea de blocare a ecranului a dispozitivului.

- Utilizatorul administrator poate seta această permisiune pentru conturile de utilizator.
- Când utilizatorul normal (operator sau invitat) nu are permisiunea locală de vizualizare live pentru o anumită cameră (s), permisiunea de vizualizare live pentru astfel de camere pe starea ecranului de blocare nu poate fi configurată (vizualizarea live nu este permisă în mod implicit).

Pași

1.Mergi la**Sistem** → **Utilizator**.

2.Clic**Permisiune Live View pe ecranul de blocare**.

3.Introduceți parola de administrator și faceți clic**Următorul**.



Figura 11-4 Setări permisiunile de vizualizare live pe ecranul de blocare

4. Setăți permisiunile. Selectați camera(ele) pentru a permite vizualizarea live atunci când contul de utilizator curent este în starea de deconectare.

5. **ClicBine.**

11.3 Configurați securitatea parolei

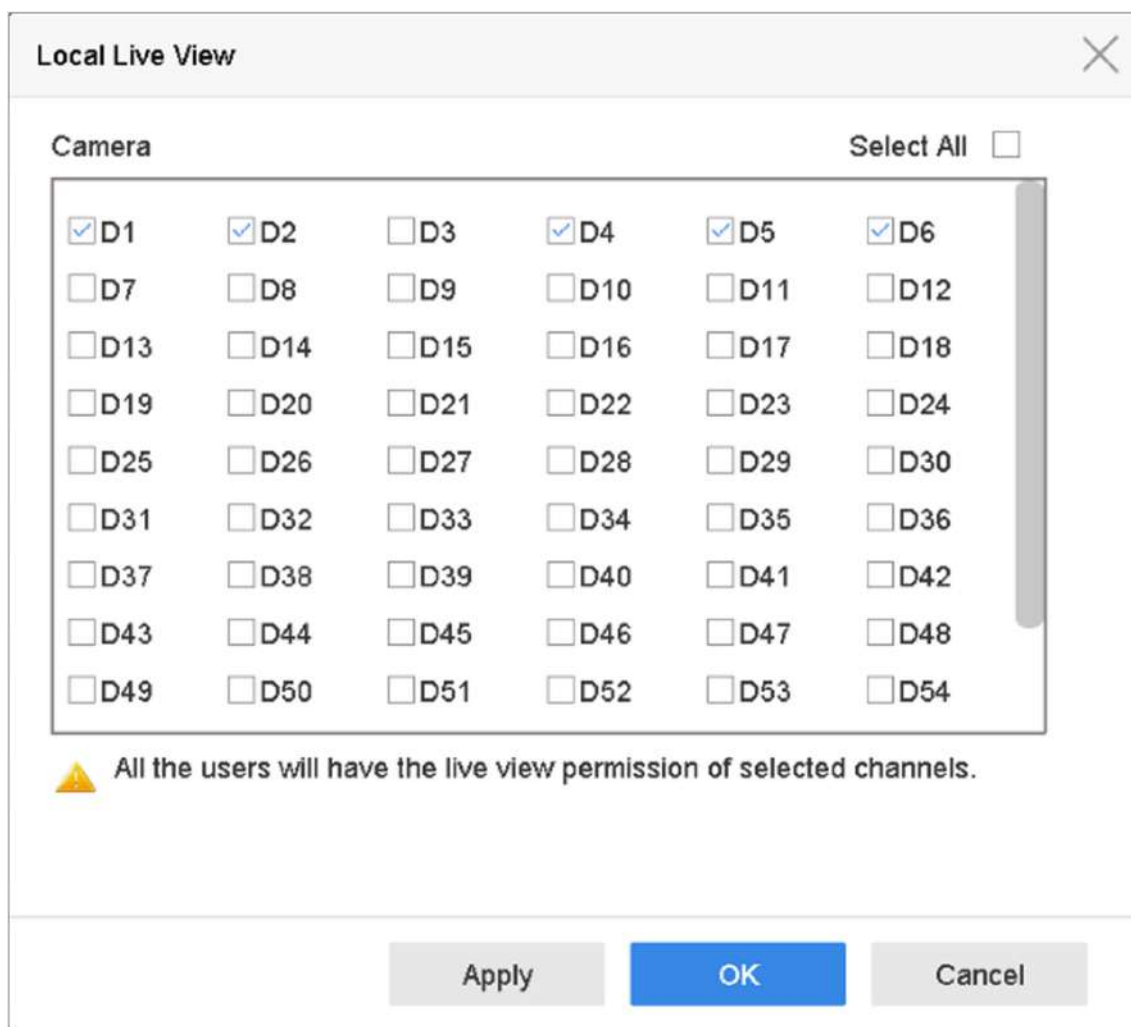
11.3.1 Exportați fișierul GUID

Fișierul GUID vă poate ajuta să resetați parola atunci când o uitați. Puteți exporta fișierul GUID prin browser web. Vă rugăm să păstrați corect fișierul GUID.

Inainte sa incepi

Asigurați-vă că vă aflați pe același segment de rețea cu dispozitivul dvs.

Pași

1. Mergi la **Configurare** → **Sistem** → **Gestionare utilizatori** → **Gestionare utilizatori**.
2. Selectați utilizatorul administrator.
3. Clic **Setări de securitate a contului**.
4. Clic **Modifica**.

The screenshot shows a 'Security Question Configuration' dialog box. It contains three rows of security questions, each with a dropdown menu and an adjacent text input field for the answer. The questions are: 'Your father's name?', 'Your mother's name?', and 'Your head teacher's name in senior high school'. Below these is a section titled 'Export GUID File' with a question mark icon and an 'Export' button. Another section titled 'Password Recovery via E-mail' with a question mark icon and a text input field is also present. At the bottom right, there are 'OK' and 'Cancel' buttons.

Figura 11-5 Exportați fișierul GUID

5. Clic **Export** în **Exportați fișierul GUID**.
6. Introduceți parola de administrator.
7. Salvați fișierul GUID într-un director după cum doriți.

11.3.2 Configurați întrebări de securitate

Întrebările de securitate vă pot ajuta să resetați parola atunci când uitați parola sau întâmpinați probleme de securitate. Puteți configura întrebări de securitate prin intermediul browserului web.

Inainte sa incepi

Asigurați-vă că vă aflați pe același segment de rețea cu dispozitivul dvs.

Pași

1. Mergi la **Configurare** → **Sistem** → **Gestionare utilizatori** → **Gestionare utilizatori**.
2. Selectați utilizatorul administrator.
3. Clic **Setări de securitate a contului**.
4. Clic **Modifica**.

The screenshot shows a dialog box titled "Security Question Configuration". It contains three rows, each for a security question. Each row has a dropdown menu for the question and a text input field for the answer. The questions are: "Your father's name?", "Your mother's name?", and "Your head teacher's name in senior high school". Below the questions, there are two sections: "Export GUID File" with a question mark icon and an "Export" button, and "Password Recovery via E-mail" with a question mark icon and a text input field. At the bottom right, there are "OK" and "Cancel" buttons.

Figura 11-6 Configurarea întrebărilor de securitate

5. Stabiliți întrebările de securitate.
6. Clic **Bine**.
7. Introduceți parola de administrator.
8. Clic **Bine**.

11.3.3 Configurați e-mail rezervat

E-mailul rezervat vă va ajuta să resetați parola atunci când uitați parola.

Pași

1. Verifica **E-mail rezervat** când activați dispozitivul sau faceți clic **Modifica** când editați contul de utilizator admin.

2.Introdu adresa de e-mail rezervată.



Figura 11-7 Configurarea e-mailului rezervat

3.ClicBine.

11.4 Resetare parolă

Când uitați parola de administrator, puteți reseta parola importând fișierul GUID, răspunzând la întrebări de securitate sau introducând codul de verificare din e-mailul rezervat.

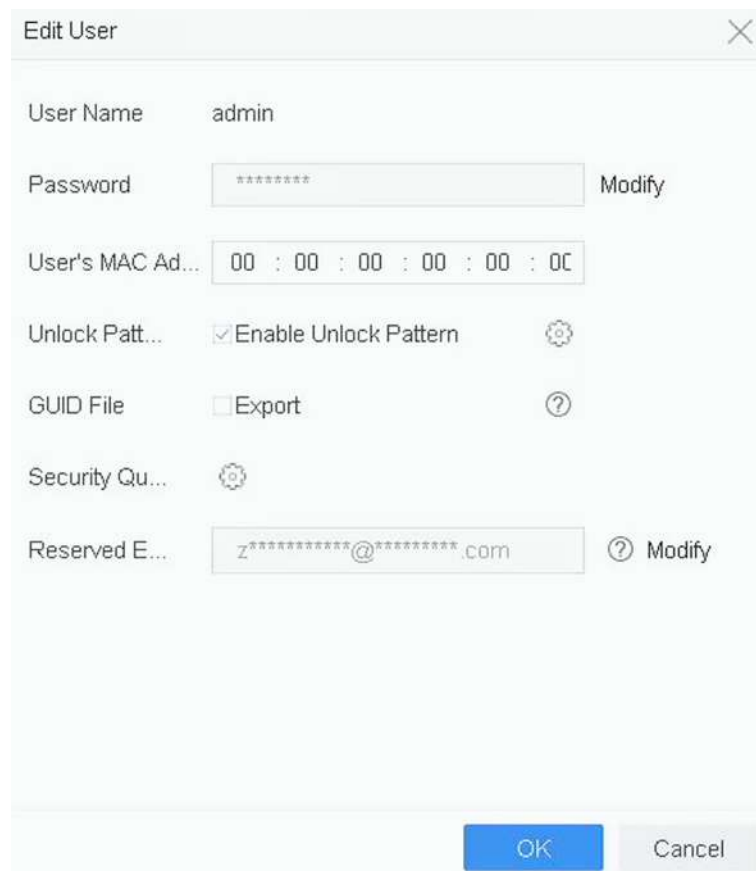
11.4.1 Resetarea parolei prin GUID

Puteți reseta parola prin GUID prin intermediul browserului web.

Inainte sa incepi

Asigurați-vă că aveți fișierul GUID corect.

Pași

- 1.În interfața de conectare a utilizatorului, faceți clic**Ați uitat parola.**
- 2.Selectați**Modul de verificare**la fel de**Verificare fișier GUID.**

3. **Clic Naviga** pentru a localiza fișierul GUID.

4. **Clic Următorul**.

5. Introduceți o parolă nouă.



Avertizare

Vă recomandăm să creați o parolă puternică, la alegerea dvs. (folosind minim 8 caractere, inclusiv cel puțin trei tipuri de următoarele categorii: litere mari, litere mici, cifre și caractere speciale) pentru a crește securitatea a produsului dvs. Și vă recomandăm să vă schimbați parola în mod regulat, mai ales în sistemul de înaltă securitate, schimbarea parolei lunar sau săptămânal vă poate proteja mai bine produsul.

6. **Confirmați noua parolă**.

7. **Clic Următorul**.

11.4.2 Resetarea parolei prin întrebări de securitate

Puteți reseta parola răspunzând la întrebările de securitate prin browser web.

Inainte sa incepi

Asigurați-vă că ați configurat întrebările de securitate atunci când activați dispozitivul sau editați contul de utilizator admin.

Pași

1. În interfața de conectare a utilizatorului, faceți clic **Ați uitat parola**.

2. Selectați **Modul de verificare** la fel de **Verificarea întrebărilor de securitate**.

3. Introduceți răspunsurile la fiecare întrebare.

4. **Clic Următorul**.

5. Introduceți o parolă nouă.



Avertizare

Vă recomandăm să creați o parolă puternică, la alegerea dvs. (folosind minim 8 caractere, inclusiv cel puțin trei tipuri de următoarele categorii: litere mari, litere mici, cifre și caractere speciale) pentru a crește securitatea a produsului dvs. Și vă recomandăm să vă schimbați parola în mod regulat, mai ales în sistemul de înaltă securitate, schimbarea parolei lunar sau săptămânal vă poate proteja mai bine produsul.

6. **Clic Următorul**.

11.4.3 Resetarea parolei prin Hik-Connect

Inainte sa incepi

Asigurați-vă că dispozitivul dvs. a activat Hik-Connect și s-a legat cu un cont Hik-Connect înregistrat.

Pași

1. În interfața de conectare a utilizatorului, faceți clic **Ați uitat parola**.

2. Pe interfața de tip de resetare a parolei, selectați **Verificați prin Hik-Connect**.
3. Conectați-vă la aplicația Hik-Connect cu contul care s-a asociat cu dispozitivul dvs.
4. Utilizați Hik-Connect pentru a scana codul QR. După aceea, veți avea un cod de verificare de la Hik-Connect.
5. Introduceți codul de verificare.
6. **Clic Bine**.

11.4.4 Resetarea parolei prin e-mail rezervat

Inainte sa incepi

Asigurați-vă că ați configurat e-mailul rezervat atunci când activați dispozitivul sau editați contul de utilizator admin. (A se referi la [**Configurați e-mail rezervat**](#))

Pași

1. În interfața de conectare a utilizatorului, faceți clic **Ați uitat parola**.
2. Pe interfața de tip de resetare a parolei, selectați **Verificați prin e-mail rezervat**.
3. **Clic Bine**.
4. **Clic Următorul** dacă acceptați clauza legală de declinare a răspunderii. Puteți utiliza un smartphone pentru a scana codul QR și pentru a citi clauza legală de declinare a răspunderii.
5. **Obțineți codul de verificare**. Există două moduri de a obține codul de verificare.
 - Utilizați aplicația Hik-Connect pentru a scana codul QR.
 - Trimiteți codul QR la serverul de e-mail.
 - A. Introduceți o unitate flash USB în dispozitiv.
 - b. **Clic Export** pentru a exporta codul QR pe o unitate flash USB.
 - c. Trimiteți prin e-mail codul QR la [**pw_recovery@hikvision.com**](mailto:pw_recovery@hikvision.com) ca atașament.
6. **Verificați e-mailul rezervat și veți primi un cod de verificare în 5 minute**.
7. Introduceți codul de verificare.
8. **Clic Bine** pentru a seta noua parolă.

Capitolul 12 Managementul sistemului

12.1 Configurare dispozitiv

Pași

1. Mergi la **Sistem** → **General**.
2. Configurați următoarele setări.

Limba

Limba implicită folosită este engleza.

Standard de ieșire

Setați standardul de ieșire la NTSC sau PAL, care trebuie să fie același cu standardul de intrare video.

Rezoluție

Configurați rezoluția de ieșire video.

Nume dispozitiv

Editați numele dispozitivului.

Nr. dispozitiv

Editați numărul de serie al dispozitivului. Numărul dispozitivului poate fi setat în intervalul de la 1 la 255, iar numărul implicit este 255. Numărul este utilizat pentru telecomandă și control de la tastatură.

Deconectare automată

Setați timpul de expirare pentru inactivitatea meniului. De exemplu, când timpul de expirare este setat la 5 minute, sistemul va ieși din meniul de operare curent pe ecranul Live View după 5 minute de inactivitate a meniului.

Viteza indicatorului mouse-ului

Setați viteza cursorului mouse-ului; 4 nivele sunt configurabile.

Activați expertul

Activați/dezactivați asistentul atunci când dispozitivul pornește. **Activați parola**

Activați/dezactivați utilizarea parolei de conectare.

3. **Clicaplica** pentru a salva setările.

12.2 Configurați Ora

12.2.1 Sincronizare manuală a orei

Pași

1. Mergi la **Sistem** → **General**.
2. Configurați data și ora.
3. **Clicaplica** pentru a salva setările.

12.2.2 Sincronizare NTP

Conexiunea la un server NTP (Network Time Protocol) poate fi configurată pe dispozitivul dvs. pentru a asigura acuratețea datei și orei sistemului.

Pași

1. Mergi la **Sistem** → **Rețea** → **TCP/IP** → **NTP**.
2. Verificați **Permite**.
3. Configurați setările NTP după cum este necesar.

Interval (min)

Interval de timp între două sincronizări cu serverul NTP

Server NTP

Adresa IP a serverului NTP

Port NTP

Portul serverului NTP

4. **Clicaplica**

12.2.3 Sincronizare DST

DST (ora de vară) se referă la perioada din an în care ceasurile sunt mutate cu o perioadă înainte. În unele zone din întreaga lume, acest lucru are efectul de a crea mai multe ore însorite seara în lunile în care vremea este cea mai caldă.

Ne avansăm ceasurile cu o anumită perioadă (depinde de variația DST pe care o setați) la începutul DST și le mutăm înapoi în aceeași perioadă când revenim la ora standard (ST).

Pași

1. Mergi la **Sistem** → **General**.
2. Verificați **Activați ora de oră**.
3. A stabilit **Modul DST** la fel de **Auto** sau **Manual**.

Auto

Activați automat perioada de ora de vacanță implicită în conformitate cu regulile locale de ora de vacanță.

Manual

Setați manual ora de începere și ora de încheiere a perioadei de ora de vară și variația de oră.

4. Setați **DST Bias**. Setați timpul (30/60/90/120 de minute) decalat față de ora standard.
5. **Clicaplica** pentru a salva setările.

12.3 Detectarea rețelei

12.3.1 Monitorizarea traficului în rețea

Monitorizarea traficului de rețea este procesul de revizuire, analiză și gestionare a traficului de rețea pentru orice anomalie sau proces care poate afecta performanța, disponibilitatea și/sau securitatea rețelei.

Pași

1.Mergi la **Întreținere** → **Rețea** → **Trafic**.

2.Puteți vizualiza în timp real starea traficului din rețea, inclusiv MTU (Unitate de transmisie maximă) și debitul rețelei.



Figura 12-1 Trafic de rețea

12.3.2 Testează Întârzierea rețelei și Pierderea pachetelor

Întârzierea rețelei este cauzată de răspunsul lent al dispozitivului atunci când informațiile de date supradimensionate nu sunt limitate în timpul transmisiei sub un anumit protocol de rețea, de exemplu TCP/IP. Testul de pierdere a pachetelor este pentru testarea ratei de pierdere a pachetelor de rețea, care este raportul dintre pachetul de date pierdut și numărul total de pachete de date transmise.

Pași

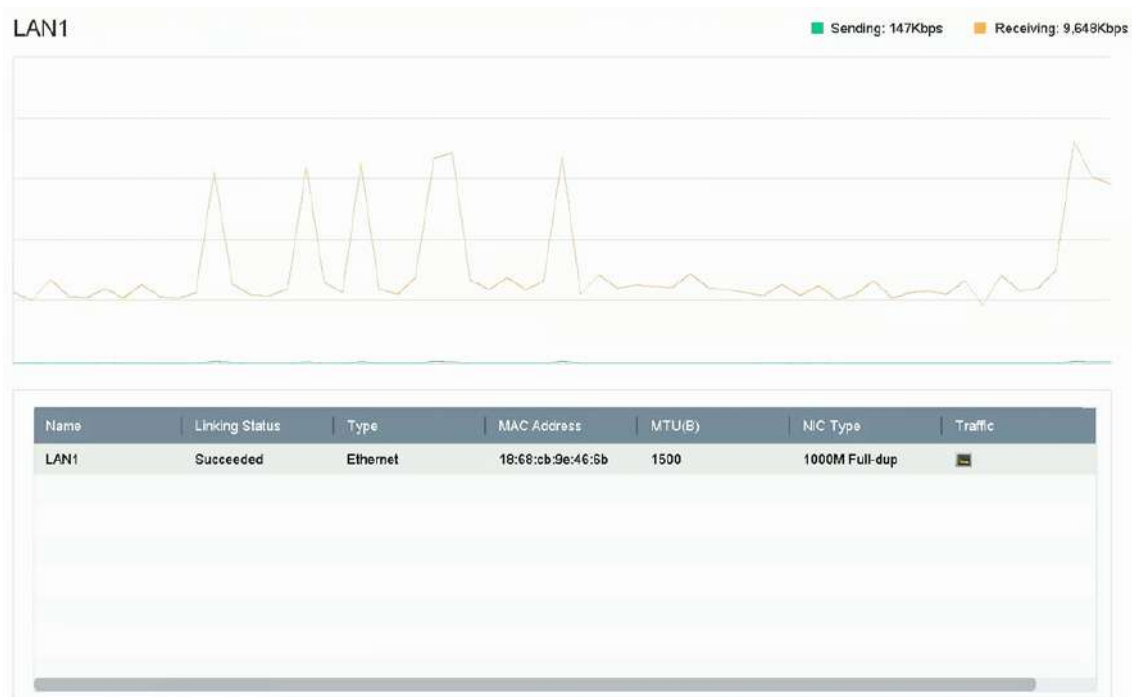
1.Mergi la **Întreținere** → **Rețea** → **Detectare**.

2. Selectați o placă de rețea în **Selectați NIC**.

3. Introduceți adresa IP de destinație în **Adresa de destinație**.

4. **Clic Test**.



Network Delay, Packet Loss Test

Select NIC: LAN1

Destination Address: 10.6.114.33

Test

Figura 12-2 Testați întârzierea rețelei și pierderea pachetelor

12.3.3 Export pachet de rețea

După ce recorderul accesează rețeaua, puteți utiliza unitatea flash USB pentru a exporta pachetul de rețea.

Inainte sa incepi

Pregătiți o unitate flash USB pentru a exporta pachetul de rețea.

Pași

1. Introduceți unitatea flash USB.

2. Mergi la **Întreținere** → **Rețea** → **Detectare**.

3. Selectați placa de rețea **Selectați NIC**.

4. Selectați unitatea flash USB **Numa dispozitiv**. Puteți da clic **Reîmprospăta** dacă dispozitivul de rezervă local conectat nu poate fi afișat.



Network Packet Export

Device Name: USB Flash Disk 5-1

Refresh Status

LAN ID	IP Address	Port
LAN1	10.6.114.17	3,1320ppp

Export

Figura 12-3 Export pachet de rețea

5. **Opțional:** **Clic stare** pentru a vedea starea rețelei.

6. **Clic Export**.

Notă

Acesta va exporta 1 MB de date de fiecare dată ca implicit.

12.3.4 Statistici privind resursele rețelei

Accesul de la distanță, inclusiv browserul web și software-ul client, va consuma lățime de bandă de ieșire.

Puteți vizualiza statisticile lățimii de bandă în timp real.

Pași

1. Mergi la **Întreținere** → **Rețea** → **Stat**.

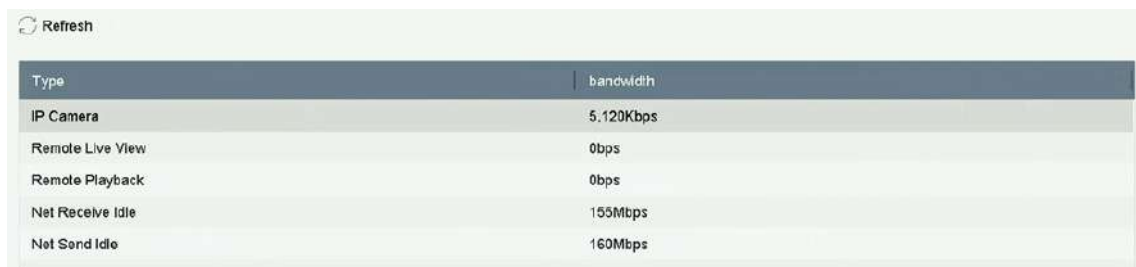

The screenshot shows a network statistics interface. At the top left, there is a 'Refresh' button with a circular arrow icon. Below it is a table with two columns: 'Type' and 'bandwidth'. The table contains five rows of data.

Type	bandwidth
IP Camera	5.120Kbps
Remote Live View	0bps
Remote Playback	0bps
Net Receive Idle	155Mbps
Net Send Idle	160Mbps

Figura 12-4 Statistici privind resursele rețelei

2. Vizualizați statisticile lățimii de bandă, inclusiv **Cameră IP**, **Vizualizare live de la distanță**, **Redare de la distanță**, **Total net inactiv**, etc.
3. **Opțional:** Clic **Reîmprospăta** pentru a obține cele mai recente date.

12.4 Întreținerea dispozitivului de stocare

12.4.1 Detectarea sectorului defectuos

Pași

1. Mergi la **Întreținere** → **Funcționare HDD** → **Detectare sector defect**.
2. Selectați numărul HDD pe care doriți să-l configurați din lista verticală.
3. Selectați **Toate Detectarea** sau **Detectarea zonei cheie** ca tip de detectare.
4. Clic **Autotestare** pentru a începe detectarea.



Figura 12-5 Detectarea sectorului defectuos

Notă

- Puteți întrerupe/relua sau anula detectarea.
- După ce testarea a fost finalizată, puteți face clic **Informații despre eroare** pentru a vedea informațiile detaliate despre daune.

12.4.2 Detectare SMART

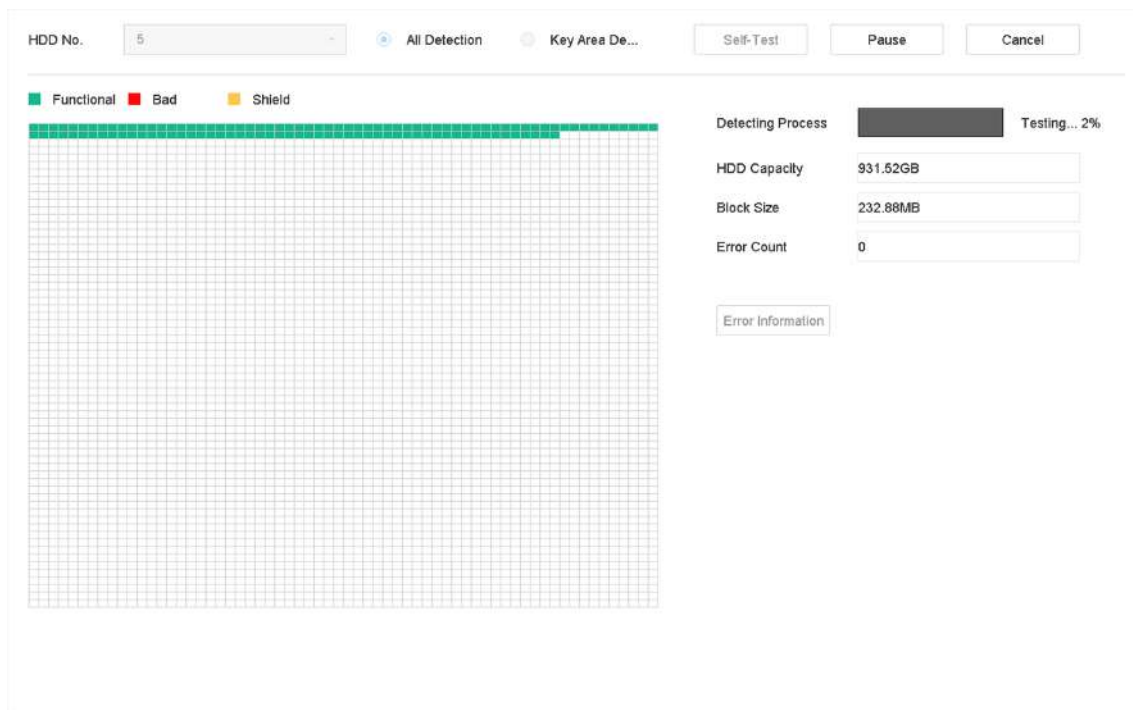
Funcții de detectare HDD, cum ar fi adoptarea tehnicilor SMART și de detectare a sectorului defectuos. SMART (Self-Monitoring, Analysis, and Reporting Technology) sunt sisteme de monitorizare HDD pentru a detecta diferiți indicatori de fiabilitate în speranța de a anticipa defecțiunile.

Pași

1. Mergi la **Întreținere** → **Funcționare HDD** → **SMART**.
2. Selectați HDD-ul pentru a vedea lista sa de informații SMART.
3. A stabilit **Tip de autotestare**.
4. Clic **Autotestare** pentru a începe autoevaluarea SMART HDD.

Continue to use this disk when self-evaluation is failed.

HDD No.

Self-Test Type

Temperature... Self-Evaluation

Working Time... All-Evaluation

S.M.A.R.T Infor

ID	Attribute Name	Status	Flags	Threshold	Value	Worst	Raw Value
0x1	Raw Read Error R...	OK	2f	51	200	200	8
0x3	Spin Up Time	OK	27	21	113	107	7316
0x4	Start/Stop Count	OK	32	0	98	98	2657
0x5	Reallocated Sector...	OK	33	140	200	200	0
0x7	Seek Error Rate	OK	2e	0	200	200	0
0x9	Power-on Hours C...	OK	32	0	88	88	9369
0xa	Spin Up Retry Count	OK	32	0	100	100	0
0xb	Calibration Retry C...	OK	32	0	100	100	0

Figura 12-6 Interfață de setări SMART

Notă

Pentru a utiliza HDD-ul chiar și atunci când verificarea SMART a eșuat, verificați **Continuați să utilizați discul când autoevaluarea nu reușește.**

Sunt afișate informațiile aferente dispozitivului SMART și puteți verifica starea HDD-ului.

12.4.3 Detectarea sănătății HDD

Puteți vedea starea de sănătate a unui HDD Seagate de 4 TB până la 8 TB generat după 1 octombrie 2017. Utilizați această funcție pentru a ajuta la depanarea problemelor HDD. Health Detection arată o stare mai detaliată a HDD-ului decât funcția SMART.

Pași

1. Mergi la **Întreținere** → **Funcționare HDD** → **Detectare sănătate.**



Figura 12-7 Detectarea sănătății

2.Faceți clic pe un HDD pentru a vedea detaliile.

12.4.4 Configurați clonarea discului

Selectați HDD-urile de clonat pe HDD-ul eSATA.

Inainte sa incepi

Conectați un disc eSATA la dispozitiv.

Pași

1.Mergi la **Întreținere** → **Funcționare HDD** → **Clonare HDD**.

Clone Source

Label	Capacity	Status	Property	Type	Free Space	Group
<input type="checkbox"/> 1	1863.02GB	Normal	R/W	Local	1858.00GB	1
<input type="checkbox"/> 2	2794.52GB	Normal	R/W	Local	2794.00GB	1
<input type="checkbox"/> 5	1863.02GB	Normal	R/W	Local	1862.00GB	1
<input type="checkbox"/> 9	2794.52GB	Normal	R/W	Local	2794.00GB	1
<input type="checkbox"/> 10	1863.02GB	Normal	R/W	Local	1862.00GB	1

Clone Destination

eSATA

Capacity

Figura 12-8 Clonarea HDD

2.Verificați HDD-ul pentru a clona. Capacitatea HDD-ului selectat trebuie să se potrivească cu capacitatea destinației clonării.

3.Clic**Clonează**.

4.Clic**d**ape caseta de mesaj pop-up pentru a crea clona.

12.4.5 Repararea bazei de date

Repararea bazei de date va reconstrui toate bazele de date. Ar putea ajuta la îmbunătățirea vitezei sistemului după actualizare.

Pași

1.Mergi la**Stocare** → **Dispozitiv de stocare**.

2.Selectați unitatea.

3.Clic**Reparați baza de date**.

4.Clic**d**a.

Notă

- Repararea bazei de date va reconstrui toate bazele de date. Datele existente nu vor fi afectate, dar funcțiile locale de căutare și redare nu vor fi disponibile în timpul procesului, puteți realiza în continuare funcțiile de căutare și redare de la distanță prin browser web, software client etc.
- Nu scoateți unitatea și nu opriți dispozitivul în timpul procesului.
- Puteți vedea progresul reparației la**stare**.



Figura 12-9 Reparare bază de date

12.5 Upgrade Dispozitiv

Firmware-ul dispozitivului dumneavoastră poate fi actualizat cu un dispozitiv de rezervă local sau cu un server FTP la distanță.

12.5.1 Actualizare prin dispozitiv de backup local

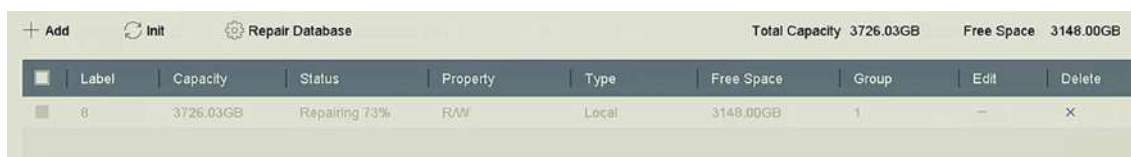
Inainte sa incepi

Conectați-vă dispozitivul la un dispozitiv de stocare local care conține fișierul de actualizare a firmware-ului.

Pași

1. Mergi la **Întreținere** → **Upgrade**.
2. Clic **Upgrade local** pentru a intra în interfața locală de actualizare.



Figura 12-10 Actualizare locală

3. Selectați fișierul de actualizare a firmware-ului de pe dispozitivul de stocare.
4. Clic **Actualizare** pentru a începe actualizarea.

După finalizarea upgrade-ului, dispozitivul se va reporni automat pentru a activa noul firmware.

12.5.2 Actualizare prin FTP

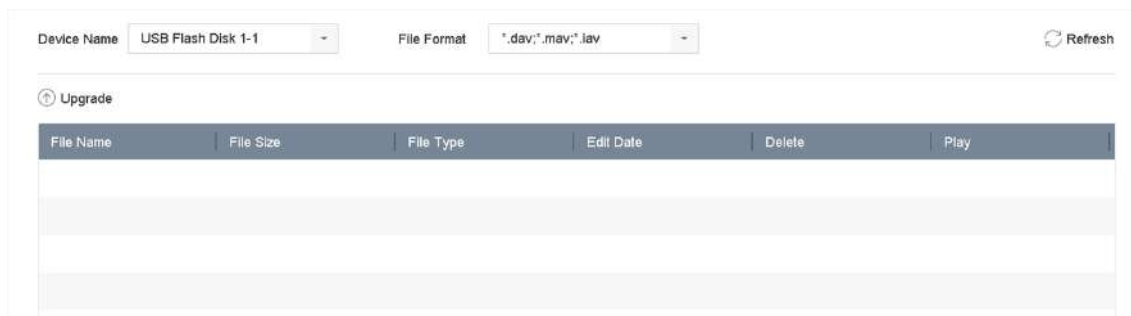
Inainte sa incepi

Asigurați-vă că conexiunea la rețea a computerului (care rulează serverul FTP) și a dispozitivului sunt valide și corecte. Rulați serverul FTP pe computer și copiați firmware-ul în directorul corespunzător al computerului dvs.

Pași

1. Mergi la **Întreținere** → **Upgrade**.
2. Clic **FTP** pentru a intra în interfața locală de actualizare.



Figura 12-11 Actualizare FTP

3. introduce **Adresa serverului FTP**.
4. Clic **Actualizare** pentru a începe actualizarea.
5. După finalizarea upgrade-ului, reporniți dispozitivul pentru a activa noul firmware.

12.5.3 Actualizare prin browser web

Puteți actualiza dispozitivul prin browser web

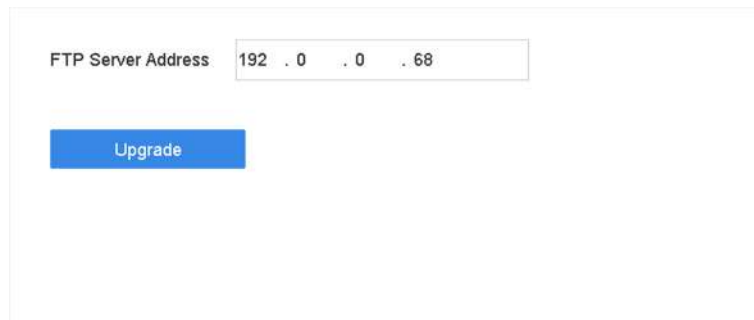
După conectarea la dispozitiv prin browser web, accesați **Configurare** → **Sistem** → **Întreținere** → **Actualizare**. Clic **Naviga** pentru a încărca firmware-ul și pentru a actualiza dispozitivul.

12.5.4 Upgrade prin Hik-Connect

După conectarea dispozitivului în Hik-Connect, dispozitivul verifică periodic cel mai recent firmware de la Hik-Connect. Dacă este disponibil un firmware de upgrade, dispozitivul vă va anunța când vă conectați. De asemenea, puteți verifica manual cel mai recent firmware.

Inainte sa incepi

Asigurați-vă că dispozitivul s-a conectat cu succes la Hik-Connect și necesită instalarea a cel puțin un HDD de citire-scriere pentru descărcarea firmware-ului.

Pași

1. Mergi la **Întreținere** → **Upgrade** → **Upgrade online**.
2. Clic **Verificați Upgrade** pentru a verifica și descărca manual cel mai recent firmware de la Hik-Connect.

Notă

Dispozitivul va verifica automat cel mai recent firmware la fiecare 24 de ore. Dacă detectează firmware-ul de actualizare disponibil, dispozitivul vă va anunța când vă conectați.

3. **Opțional:** Puteți porni **Descărcați cel mai recent pachet automat** pentru a descărca automat cel mai recent pachet de firmware.

4. **Clic** **Imbunatateste acum**.

12.6 Importați/Exportați fișiere de configurare a dispozitivului

Fișierele de configurare a dispozitivului pot fi exportate pe un dispozitiv local pentru backup; iar fișierele de configurare ale unui dispozitiv pot fi importate pe mai multe dispozitive dacă urmează să fie configurate cu aceiași parametri.

Inainte sa incepi

Conectați un dispozitiv de stocare la dispozitivul dvs. Pentru a importa fișierul de configurare, dispozitivul de stocare trebuie să conțină fișierul.

Pași

1. Mergi la **Întreținere** → **Import/Export**.



Figura 12-12 Import/Export Fișier de configurare

2. Exportați sau importați fișierele de configurare a dispozitivului.

- Clic **Export** pentru a exporta fișierele de configurare pe dispozitivul de rezervă local selectat.
- Pentru a importa un fișier de configurare, selectați fișierul de pe dispozitivul de rezervă selectat și faceți clic **Import**.

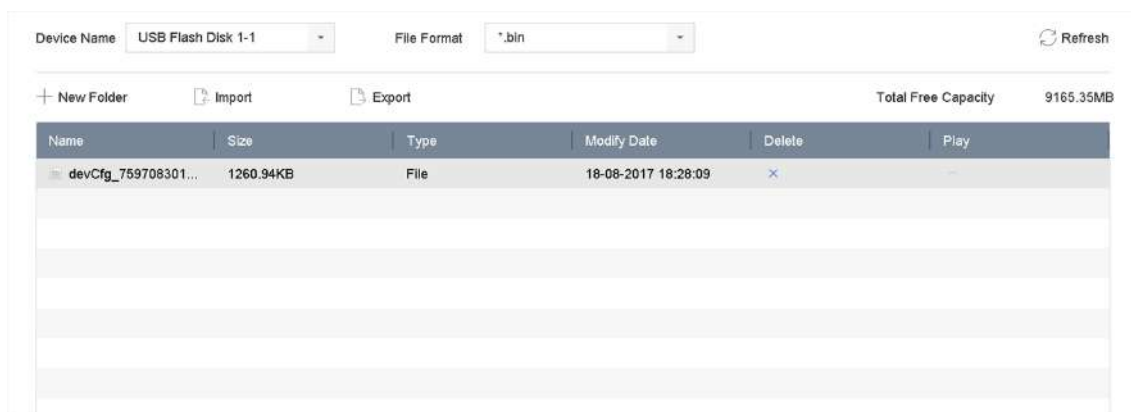

Notă

După ce ați terminat de importat fișierele de configurare, dispozitivul se va reporni automat.

12.7 Gestionarea jurnalelor



Notă

Funcțiile din această secțiune sunt disponibile numai pentru anumite modele.

12.7.1 Stocare jurnal

Puteți personaliza discul de stocare a jurnalelor și perioada de stocare a jurnalelor.

Pași

1. Mergi la **Stocare** → **Avansat**.

Figura 12-13 Stocare jurnal

2. A stabilit **Mod stocare jurnal**.

Sistem	Fiecare disc va alocă un anumit spațiu pentru a stoca jurnalele în 6 luni. După 6 luni, jurnalele vechi vor fi suprascrise.
Mod implicit	
Personalizat	Puteți seta Perioada de stocare a jurnalului și alocăți Log Disk pentru stocarea jurnalelor. Când discul de jurnal este plin, jurnalele care depășesc perioada vor fi suprascrise.

3. Clic **aplica**.

12.7.2 Căutați și exportați fișiere jurnal

Funcționarea dispozitivului, alarma, excepția și informațiile pot fi stocate în fișiere jurnal, care pot fi vizualizate și exportate în orice moment.

Pași

1. Mergi la **Întreținere** → **Informații jurnal**.

Figura 12-14 Interfață de căutare în jurnal

2. Setăți condițiile de căutare în jurnal, inclusiv ora, tipul major și tipul minor.

3. Clic **Căutare** pentru a începe căutarea în fișierele jurnal.

4. Fișierele jurnal potrivite vor fi afișate în listă, așa cum se arată mai jos.



Figura 12-15 Rezultatele căutării în jurnal

Notă

De fiecare dată pot fi afișate până la 2.000 de fișiere jurnal.

5.Operațiune conexă:

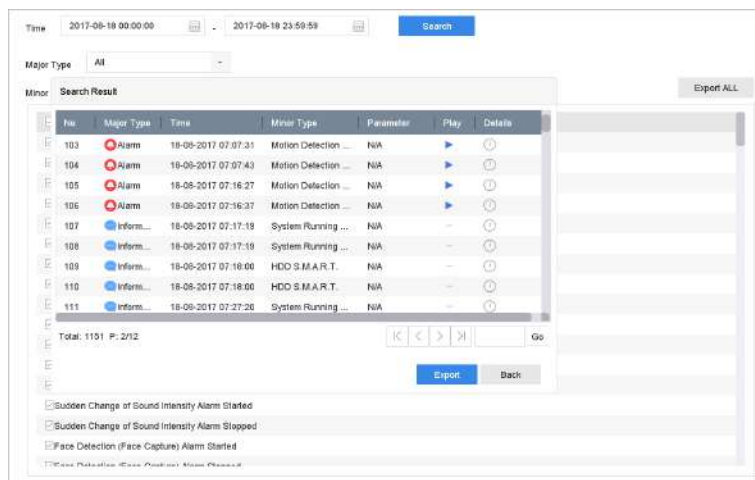

Faceți clic sau dublu clic pe el pentru a vedea informații detaliate. Faceți clic



pe acesta pentru a vizualiza fișierul video aferent.

Export/Exporta TOATE Faceți clic pe acesta pentru a exporta toate jurnalele de sistem pe dispozitivul de stocare.

12.7.3 Încărcați jurnalele pe server

Puteți încărca jurnalele de sistem pe server pentru backup.

Pași

1.Mergi la **Sistem** → **Rețea** → **Avansat** → **Setări server de jurnal**.



Figura 12-16 Setări server de jurnal

2.Verifica **Permite**

3. A stabilit **Timp de încărcare**, **Adresa IP a serverului**, și **Port**.

4. **Opțional**: Clic **Test** pentru a testa dacă parametrii sunt validi.

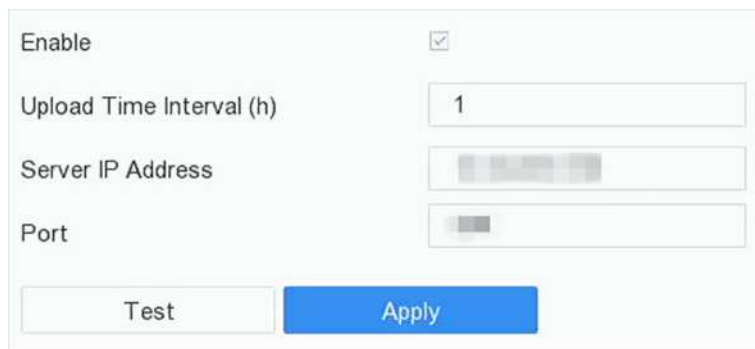
5. Clic **aplica**.

12.7.4 Autentificare unidirecțională

Puteți instala un certificat CA (de pe server) pe dispozitiv pentru a autoriza serverul prin browser web. Ar îmbunătăți securitatea comunicării în jurnal.

Inainte sa incepi

- Descărcați certificatul CA de pe server.
- Asigurați-vă că parametrii serverului de jurnal sunt validi.

Pași

1. Mergi la **Configurare** → **Rețea** → **Setări avansate** → **Configurare server de jurnal**.

2. Instalați certificatul CA în **Certificat CA**.

3. **Opțional**: Clic **Test** pentru a testa dacă conexiunea este validă.

4. Clic **Salvați**.

12.7.5 Autentificare în două sensuri

Puteți instala un certificat CA (de pe server) pe dispozitiv pentru a autoriza serverul și puteți crea un certificat (de pe dispozitiv) pentru a vă autoriza dispozitivul de către server. Acest lucru ar îmbunătăți securitatea comunicării în jurnal. Autentificarea bidirecțională poate fi configurată prin intermediul browserului web.

Inainte sa incepi

- Descărcați certificatul CA de pe server.
- Asigurați-vă că parametrii serverului de jurnal sunt validi.

Pași

1. Mergi la **Configurare** → **Rețea** → **Setări avansate** → **Configurare server de jurnal**.

2. Instalați certificatul CA în **Certificat CA**.

3. Clic **Crea** în **Certificat de client** și urmați fereastra pop-up pentru a crea certificatul.

4. Clic **Descarca** pentru a descărca fișierul certificat într-o locație dorită.

5. Încărcați fișierul de certificat descărcat pe server, iar serverul va returna cheia certificatului.

6. Deschideți certificatul ca fișier text și modificați-l cu cheia de certificat pe măsură ce serverul a revenit.

7. Instalați certificatul modificat în **Certificat de client**.

8. **Opțional**: Clic **Test** pentru a testa dacă conexiunea este validă.

9. Clic **Salvați**.

12.8 Restabilirea setărilor implicite

Pași

1. Mergi la **Întreținere** → **Implicite**.



Figura 12-19 Restaurare setări implicite

2. Selectați tipul de restaurare dintre următoarele trei opțiuni.

Restabiliți setările de baza

Restabiliți toți parametrii, cu excepția rețelei (inclusiv adresa IP, masca de subrețea, gateway-ul, MTU, modul de lucru NIC, ruta implicită, portul serverului etc.) și parametrii contului de utilizator, la setările implicite din fabrică.

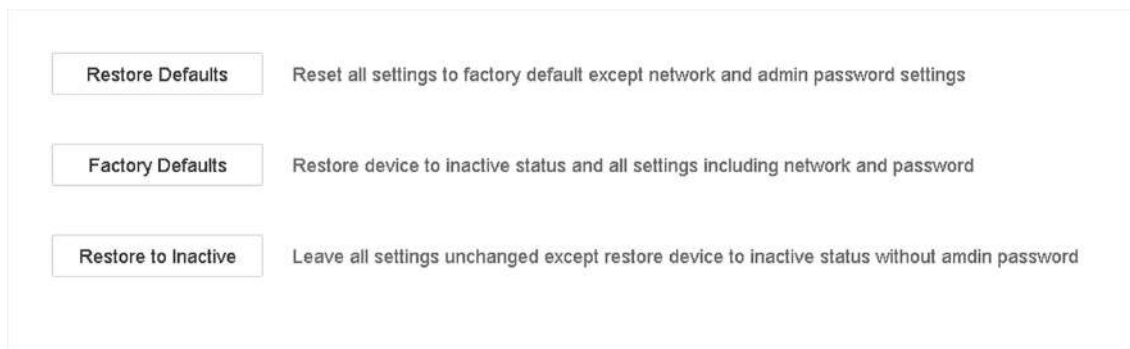
Setări implicite din fabrică

Restabiliți toți parametrii la setările implicite din fabrică.

Restabiliți la Inactiv

Restabiliți reportofonul la starea inactivă.

Notă

Recorderul se va reporni automat după restabilirea la setările implicite.

12.9 Managementul securității

Notă

Funcțiile din această secțiune sunt disponibile numai pentru anumite modele.

12.9.1 Configurați ONVIF

Protocolul ONVIF permite conectarea cu camere de la terți. Conturile de utilizator adăugate au permisiunea de a conecta alte dispozitive prin protocolul ONVIF.

Pași

1. Mergi la **Întreținere** → **Service sistem** → **ONVIF**.
2. Verifică **Activați ONVIF** pentru a activa gestionarea accesului ONVIF.

Notă

Protocolul ONVIF este dezactivat implicit.

3. Clic **Adăuga**.
4. Introducește **Nume de utilizator**, și **Parola**



Prudență

Vă recomandăm cu căldură să creați o parolă puternică, la alegerea dvs. (folosind minim 8 caractere, inclusiv cel puțin trei dintre următoarele categorii: litere mari, litere mici, cifre și caractere speciale.) pentru a crește securitatea a produsului dvs. Și vă recomandăm să vă resetați parola în mod regulat, mai ales în sistemul de înaltă securitate, resetarea parolei lunar sau săptămânal vă poate proteja mai bine produsul.

5. Selectați **Nivell** la fel de **Utilizator media**, **Operator** sau **Admin**.

6. Clic **Bine**.

12.9.2 Filtru de adresă IP/MAC

Filtrul de adrese decide dacă permite sau interzice o anumită adresă IP/MAC pentru a avea acces la dispozitivul dvs.

Pași

1. Mergi la **Întreținere** → **Serviciu sistem** → **Filtru de adresă**.



Figura 12-20 Filtru de adresă

2.Verifica**Permite**.

3.Selectați**Modul de restricție**. Alegeți să filtrați după adresa IP sau adresa MAC.

4.Selectați**Tip de restricție**. Mecanismul dispozitivului va permite sau interzice o anumită adresă IP/MAC să aibă acces la dispozitivul dvs.

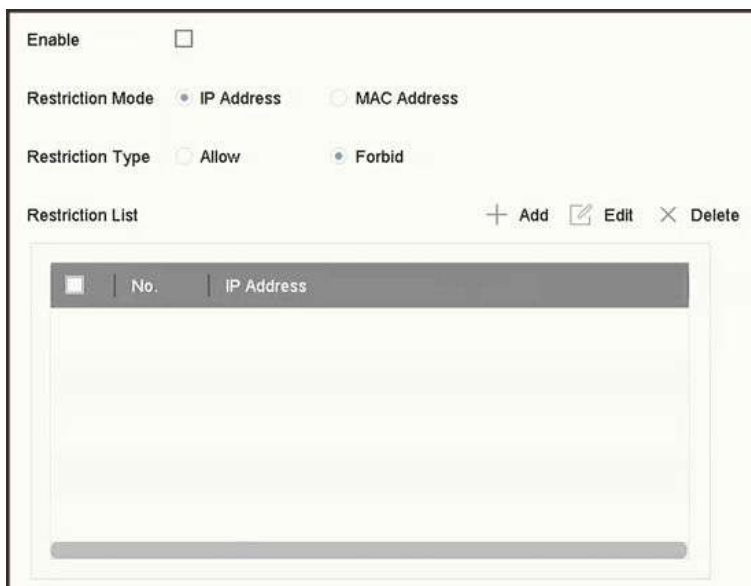
5. **Opțional**:A stabilit**Lista de restricții**. Puteți adăuga, edita sau șterge adresa.

6.Clic**aplica**pentru a salva setările.

12.9.3 Autentificare RTSP

Puteți securiza în mod specific datele fluxului de vizualizare live prin setarea autentificarea RTSP.

Pași

1.Mergi la**Sistem** → **Serviciu sistem** → **Serviciu sistem**.



Enable RTSP

RTSP Authentication Type

Figura 12-21 Autentificare RTSP

2.Selectați**Tip de autentificare RTSP**.



Notă

Două tipuri de autentificare sunt selectabile, dacă selectați**digera**, numai cererea cu autentificare digest poate accesa fluxul video prin protocolul RTSP prin adresa IP. Din motive de securitate, se recomandă selectare**adigeraca** tip de autentificare.

3.Clic**aplica**.

4.Reporniți dispozitivul pentru a intra în vigoare setările.

12.9.4 Algoritmul RTSP Digest

Algoritmul de digest RTSP se bazează pe protocolul RTSP, este un algoritm pentru autentificarea digest a autentificării utilizatorului. Puteți configura algoritmul de digest RTSP prin intermediul browserului web.

Mergi la**Configurare** → **Sistem** → **Securitate** → **Autentificare**prin browser web pentru a selecta tipul de algoritm de digest RTSP necesar.

12.9.5 Serviciul ISAPI

ISAPI (Internet Server Application Programming Interface) este un protocol deschis bazat pe HTTP, care poate realiza comunicarea între dispozitivele sistemului (de exemplu, cameră de rețea, NVR etc.).

Dispozitivul este ca un server, sistemul poate găsi și conecta dispozitivul.

Pași

1. Mergi la **Sistem** → **Serviciu sistem** → **Serviciu sistem**.
2. Verifică **Activați ISAPI**.
3. **Clic aplica**.
4. Reporniți dispozitivul pentru a intra în vigoare setările.

12.9.6 Autentificare HTTP

Dacă trebuie să activați serviciul HTTP, puteți seta autentificarea HTTP pentru a îmbunătăți securitatea accesului.

Pași

1. Mergi la **Întreținere** → **Service de sistem** → **Service de sistem**.

Enable HTTP

HTTP Authentication Type

Figura 12-22 Autentificare HTTP

2. Verifică **Activați HTTP**.
3. Selectați **Tip de autentificare HTTP**.



Notă

Două tipuri de autentificare sunt selectabile, din motive de securitate, se recomandă selectarea **digera** ca tip de autentificare.

4. **Clic aplica** pentru a salva setările.
5. Reporniți dispozitivul pentru a intra în vigoare setările.

12.9.7 Algoritmul HTTP/Web Digest

Algoritmul HTTP/Web digest se bazează pe protocolul HTTP, este un algoritm pentru autentificarea digest a autentificării utilizatorului. Puteți configura algoritmul HTTP/web digest prin intermediul browserului web.

Mergi la **Configurare** → **Sistem** → **Securitate** → **Autentificare** prin browser web pentru a selecta tipul de algoritm de digest necesar.

12.9.8 Autentificare cu rezumat URL a imaginii

Când utilizați protocolul HTTP pentru a descărca imaginile care sunt încărcate de SDK, autentificarea digest URL a imaginii controlează dacă procesul de descărcare a imaginii necesită sau nu autentificarea digest. Puteți configura autentificarea de digest URL a imaginii prin intermediul browserului web.

Mergi la **Configurare** → **Sistem** → **Securitate** → **Serviciu de securitate** prin intermediul browserului web pentru a activa/dezactiva autentificarea digest URL a imaginii.

12.9.9 Dezactivați serviciile SADP

Puteți dezactiva serviciul SADP pentru a îmbunătăți securitatea accesului, de exemplu, atunci când vă aflați într-un mediu de rețea care nu are încredere.

Mergi la **Sistem** → **Serviciu sistem** → **Serviciu sistem**, și debifați **Activați SADP** pentru a dezactiva serviciul.

Capitolul 13 Anexă

13.1 Lista adaptoarelor de alimentare aplicabile

Utilizați numai adaptoarele de alimentare enumerate mai jos.

Model de adaptor de alimentare	Specificații	Producător
ADS-26FSG-12 12024EPG	12 V, 2 A	Shenzhen Honor Electronic Co., Ltd.
MSA-Z3330IC12.0-48W-Q	12 V, 3,33 A	Moso Power Supply Technology Co., Ltd.
MSA-C1500IC12.0-18P-DE	12 V, 1,5 A	0000201935 MOSO Technology Co., Ltd.
ADS-25FSG-12 12018GPG	CE, 100 până la 240 VAC, 12 V, 1,5 A, 18 W, $\Phi 5,5 \times 2,1 \times 10$	0000200174 Shenzhen Honor Electronic Co., Ltd.
MSA-C1500IC12.0-18P-US	12 V, 1,5 A	0000201935 MOSO Technology Co., Ltd.
TS-A018-120015AD	100 până la 240 VAC, 12 V, 1,5 A, 18 W, $\Phi 5,5 \times 2,1 \times 10$	0000200878 Shenzhen Transin Technologies Co., Ltd.
MSA-C2000IC12.0-24P-DE	12 V, 2 A	0000201935 MOSO Technology Co., Ltd.
ADS-24S-12 1224GPG	CE, 100 până la 240 VAC, 12 V, 2 A, 24 W, $\Phi 2.1$	0000200174 Shenzhen Honor Electronic Co., Ltd.
MSA-C2000IC12.0-24P-US	SUA, 12 V, 2 A	0000201935 MOSO Technology Co., Ltd.
ADS-26FSG-12 12024EPCU	SUA, 12 V, 2 A	0000200174 Shenzhen Honor Electronic Co., Ltd.
KPL-040F-VI	12 V, 3,33 A, 40 W	0000203078 Channel Well Technology Co., Ltd.
MSA-Z3330IC12.0-48W-Q	12 V, 3,33 A	0000201935 MOSO Technology Co., Ltd.
MSP-Z1360IC48.0-65W	48 V, 1,36 A	0000201935 MOSO Technology Co., Ltd.
KPL-050S-II	48 V, 1,04 A	0000203078 Channel Well Technology Co., Ltd.

13.2 Glosar

Flux dublu

Dual-stream este o tehnologie folosită pentru a înregistra video de înaltă rezoluție la nivel local, în timp ce transmite un flux cu rezoluție mai mică prin rețea. Cele două fluxuri sunt generate de DVR, fluxul principal având o rezoluție maximă de 1080P, iar subfluxul având o rezoluție maximă CIF.

DVR

Acronim pentru Digital Video Recorder. Un DVR este un dispozitiv care este capabil să accepte semnale video de la camerele analogice, să comprima semnalul și să-l stocheze pe hard disk-urile sale.

HDD

Acronim pentru hard disk. Un mediu de stocare care stochează date codificate digital pe platouri cu suprafețe magnetice.

DHCP

Dynamic Host Configuration Protocol (DHCP) este un protocol de aplicație de rețea utilizat de dispozitive (clienți DHCP) pentru a obține informații de configurare pentru funcționarea într-o rețea cu protocol Internet.

HTTP

Acronim pentru Hypertext Transfer Protocol. Un protocol pentru a transfera cereri de hipertext și informații între servere și browsere printr-o rețea.

PPPoE

PPPoE, Point-to-Point Protocol over Ethernet, este un protocol de rețea pentru încapsularea cadrelor Point-to-Point Protocol (PPP) în cadrul cadrelor Ethernet. Este utilizat în principal cu serviciile ADSL în care utilizatorii individuali se conectează la transceiver-ul (modem) ADSL prin Ethernet și în rețele simple Metro Ethernet.

DDNS

DNS dinamic este o metodă, un protocol sau un serviciu de rețea care oferă posibilitatea unui dispozitiv în rețea, cum ar fi un router sau un sistem de computer care utilizează Internet Protocol Suite, să notifice un server de nume de domeniu să se schimbe, în timp real (ad-hoc) configurația DNS activă a numelor de gazdă configurate, adreselor sau a altor informații stocate în DNS.

DVR hibrid

Un DVR hibrid este o combinație între un DVR și un NVR.

NTP

Acronim pentru Network Time Protocol. Un protocol conceput pentru a sincroniza ceasurile computerelor printr-o rețea.

NTSC

Acronim pentru National Television System Committee. NTSC este un standard de televiziune analogic utilizat în țări precum Statele Unite și Japonia. Fiecare cadru al unui semnal NTSC conține 525 de linii de scanare la 60 Hz.

NVR

Acronim pentru Network Video Recorder. Un NVR poate fi un sistem bazat pe PC sau încorporat, utilizat pentru gestionarea și stocarea centralizată pentru camere IP, domuri IP și alte DVR-uri.

PAL

Acronim pentru Phase Alternating Line. PAL este, de asemenea, un alt standard video utilizat în sistemele de televizoare de difuzare în mari părți ale lumii. Semnalul PAL conține 625 de linii de scanare la 50 Hz.

PTZ

Acronim pentru Pan, Tilt, Zoom. Camerele PTZ sunt sisteme cu motor care permit camerei să se deplaseze la stânga și la dreapta, să se încline în sus și în jos și să măriți și să micșoreze.

USB

Acronim pentru Universal Serial Bus. USB este un standard de magistrală serial plug-and-play pentru a interfața dispozitivele cu un computer gazdă.

13.3 Matricea de comunicare

Scanați codul QR de mai jos pentru a vizualiza documentul matricei de comunicare.



Figura 13-1 Matricea de comunicare

13.4 Comanda dispozitivului

Scanați codul QR de mai jos pentru a vedea documentul de comandă a dispozitivului.



Figura 13-2 Comanda dispozitiv

13.5 Întrebări frecvente

13.5.1 De ce există o parte a canalelor care afișează „Fără resursă” sau transformă ecranul negru în vizualizarea live pe mai multe ecrane?

Motiv

1. Rezoluția sub-fluxului sau setările ratei de biți sunt inadecvate.
2. Conectarea sub-fluxului a eșuat.

Soluție

1. Accesați **Camera** → **Parametri video** → **Sub-Stream**. Selectați canalul și reduceți rezoluția și max. rata de biți (rezoluția trebuie să fie mai mică de 720p, rata de biți maximă trebuie să fie mai mică de 2048 Kbps).

Notă

Dacă reportofonul dvs. notifică că nu acceptă această funcție, vă puteți conecta la cameră și puteți ajusta parametrii video prin intermediul browserului web.

2. Setati corect rezoluția sub-fluxului și max. bitrate (rezoluția trebuie să fie mai mică de 720p, bitrate maximă trebuie să fie mai mică de 2048 Kbps), apoi ștergeți canalul și adăugați-l din nou.

13.5.2 De ce înregistrarea video notifică parola riscantă după ce este adăugată o cameră de rețea?

Motiv

Parola camerei este prea slabă.

Soluție

Schimbați parola camerei.



Avertizare

Vă recomandăm cu căldură să creați o parolă puternică, la alegerea dvs. (folosind minim 8 caractere, inclusiv cel puțin trei dintre următoarele categorii: litere mari, litere mici, cifre și caractere speciale.) pentru a crește securitatea a produsului dvs. Și vă recomandăm să vă resetați parola în mod regulat, mai ales în sistemul de înaltă securitate, resetarea parolei lunar sau săptămânal vă poate proteja mai bine produsul.

13.5.3 De ce video recorderul anunță că tipul de flux nu este acceptat?

Motiv

Formatul de codificare al camerei foto nu se potrivește cu video recorder-ul.

Soluție

Dacă camera folosește H.265/MJPEG pentru codare, dar video recorderul nu acceptă H.265/MJPEG, schimbați formatul de codare a camerei la același ca și video recorder.

13.5.4 Cum să îmbunătățiți calitatea imaginii de redare?

Motiv

Setările parametrilor de înregistrare sunt inadecvate.

Soluție

Mergi la **Cameră** → **Parametri video**. Măriți rezoluția și max. bitrate și încercați din nou.

13.5.5 De ce canalul analogic are „NO VIDEO” suprapus pe vizualizarea live?

Motiv

1. Conectorul de intrare video este slăbit, ceea ce duce la un semnal video slab.
2. Nepotrivire standard de intrare/ieșire video.
3. Distanța de transmisie prea mare.
4. Deteriorarea cablului cauzează un semnal video slab.
5. Conectorul video în video recorder este rupt.

Soluție

1. Asigurați-vă că conectorii sunt conectați ferm.
2. Accesați **Sistem** → **General**. Asigurați-vă că standardul de ieșire este corect.
3. Asigurați-vă că distanța dintre camera analogică și video recorder nu a depășit limita.
4. Asigurați-vă că cablul nu este deteriorat.
5. Încercați alți conectori BNC dacă funcționează normal.

13.5.6 Cum se confirmă că video recorderul folosește H.265 pentru a înregistra video?

Soluție

Verificați dacă tipul de codificare din bara de instrumente de vizualizare live este H.265.

13.5.7 De ce cronologia la redare nu este constantă?

Motiv

1. Când aparatul de înregistrare video utilizează înregistrarea evenimentelor, acesta înregistrează video doar când are loc evenimentul.
Prin urmare, videoclipul poate să nu fie continuu.
2. Apare o excepție, cum ar fi dispozitivul offline, eroarea HDD, excepția de înregistrare, camera de rețea offline etc.

Soluție

1. Asigurați-vă că tipul de înregistrare este înregistrare continuă.
2. Accesați **Întreținere** → **Informații jurnal**. Căutați fișierul jurnal în timpul perioadei de timp video. Verificați dacă există evenimente neașteptate, cum ar fi eroare HDD, excepție de înregistrare etc.

13.5.8 De ce reportofonul informează că rețeaua este inaccesibilă atunci când este adăugată o cameră de rețea?

Motiv

1. Adresa IP sau portul camerei de rețea este incorectă.
2. Rețeaua dintre video recorder și cameră este deconectată.

Soluție

1. Accesați **Cameras** → **Camera** → **Camera IP**. Faceți clic pe camera selectată și editați adresa IP și portul acesteia. Asigurați-vă că video recorderul și camera utilizează același port.
2. Accesați **Întreținere** → **Rețea** → **Detectare**. Introduceți adresa IP a camerei de rețea **Adresa de destinație**, și faceți clic **Test** pentru a vedea dacă rețeaua este accesibilă.

13.5.9 De ce este schimbată automat adresa IP a camerei de rețea?

Motiv

Când camera de rețea și reportofonul video folosesc același comutator, dar în subrețele diferite, reportofonul video va schimba adresa IP a camerei de rețea la aceeași subrețea ca și el însuși.

Soluție

Când adăugați camera, faceți clic **Adăugare personalizată** pentru a adăuga camera.

13.5.10 De ce înregistrarea video notifică conflictul IP?

Motiv

Recorderul video folosește aceeași adresă IP ca și alte dispozitive.

Soluție

Schimbați adresa IP a video recorderului. Asigurați-vă că nu este același cu alte dispozitive.

13.5.11 De ce se blochează imaginea la redarea cu camere cu un singur canal sau cu mai multe canale?

Motiv

Excepție de citire/scriere HDD.

Soluție

Exportați videoclipul și redați-l cu alte dispozitive. Dacă se redă normal pe alt dispozitiv, schimbați HDD-ul și încercați din nou.

13.5.12 De ce recorderul meu emite un bip după pornire?

Motiv

1. Panoul frontal nu este fixat (pentru dispozitivul căruia panoul frontal este detașabil).
2. Eroare HDD, sau nu aveți HDD.

Soluție

1. Dacă emite bipuri continue, iar panoul frontal al dispozitivului este detașabil, asigurați-vă că panoul frontal este fixat.
2. Dacă emite semnale sonore necontinue (3 lungi, 2 scurte), luați ca exemplu eroarea HDD, verificați dacă dispozitivul are instalat HDD. Dacă nu, puteți merge la **Sistem** → **Eveniment** → **Eveniment normal** → **Excepție**, și debifați **Configurare indiciu eveniment** pentru a dezactiva indicația de eveniment de eroare HDD.
Verificați dacă HDD-ul este inițializat. Dacă nu, accesați Stocare > Dispozitiv de stocare pentru a inițializa HDD-ul. Verificați dacă HDD-ul este stricat. Puteți să o schimbați și să încercați din nou.

13.5.13 De ce nu există niciun videoclip înregistrat după ce este setată detectarea mișcării?

Motiv

1. Programul de înregistrare este incorect.
2. Setarea evenimentului de detectare a mișcării este incorectă.
3. Excepție HDD.

Soluție

1. Programul de înregistrare este configurat corect urmând pașii enumerați în Configurarea programului de înregistrare/captură.
2. Zona de detectare a mișcării este configurată corect. Canalele sunt declanșate pentru detectarea mișcării (consultați Configurarea detectării mișcării).
3. Verificați dacă dispozitivul are instalat HDD.
Verificați dacă HDD-ul este inițializat. Dacă nu, accesați Stocare > Dispozitiv de stocare pentru a inițializa HDD-ul. Verificați dacă HDD-ul este stricat. Puteți să o schimbați și să încercați din nou.

13.5.14 De ce dispozitivul nu poate controla camera PTZ prin coaxitron?

Motiv

1. Camera nu acceptă coaxitron.
2. Protocolul coaxitron este incorect.
3. Semnalul este afectat de transceiver-ul optic video.

Soluție

1. Asigurați-vă că semnalul de intrare video este HDTV1, iar camera acceptă coaxitron.
2. Asigurați-vă că parametrii protocolului coaxitron sunt corecti, cum ar fi viteza de transmisie și adresa.
3. Scoateți transceiver-ul optic video și încercați din nou.

13.5.15 De ce PTZ pare să nu răspundă prin RS-485?

Motiv

1. Cablul RS-485 nu este conectat corect.
2. Interfața RS-485 este spartă.
3. Protocolul de control nu este corect.

Soluție

1. Verificați dacă cablul RS-485 este conectat corect.
2. Schimbați interfața RS-485 și încercați din nou.
3. Asigurați-vă că protocolul de control este Pelco.

13.5.16 De ce calitatea sunetului video nu este bună?

Motiv

1. Dispozitivul de intrare audio nu are un efect bun în colectarea sunetului.
2. Interferență în transmisie.
3. Parametrul audio nu este setat corect.

Soluție

1. Verificați dacă dispozitivul de intrare audio funcționează corect. Puteți schimba un alt dispozitiv de intrare audio și puteți încerca din nou.
2. Verificați linia de transmisie audio. Asigurați-vă că toate liniile sunt bine conectate sau sudate și că nu există interferențe electromagnetice.
3. Reglați volumul audio în funcție de mediu și dispozitivul de intrare audio.

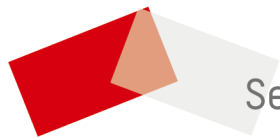

See Far, Go Further