



M  **GELLAN**  **N**TM

MG5000

MG5050

SP
S P E C T R A[®]

SP65

SP4000

SP5500

SP6000

SP7000

STAY DTM

Întotdeauna armat,
Niciodată dezarmat

Manual de utilizare

P  **R**  **D O X**[®]
S E C U R I T Y S Y S T E M S

Garanție

Pentru informații complete privind privind garanția acestor produse, accesați **Limited Warranty Statement** - (Declarația de Garanție Limitată) pe care o găsiți pe site-ul de internet www.paradox.com/terms. Utilizarea produselor Paradox constituie acceptarea de către dv. a tuturor prevederilor și condițiilor privind garanția.

Limitări ale Sistemelor de Alarma:

Cu toate că sistemele de alarmă Paradox oferă cele mai avansate caracteristici de securitate, ele nu oferă garanția protecției împotriva efracției, incendiului sau altor situații de urgență . Aceasta se datorează multor motive, printre care pot fi enumerate: instalarea/ poziționarea incorectă sau neadecvată scopului, limitele senzorilor, performanțele bateriei, întreruperea semnalului radio, întreținerea incorectă, potențialul sistemului sau liniei telefonice de comunicare de a fi compromise sau sabotate. În consecință, Paradox nu garantează că sistemul de alarmă previne daunele materiale sau afectarea persoanelor, sau furnizează avertizare și protecție adecvate în toate cazurile.

Sistemul dv. de securitate poate fi considerat ca unul dintre multiplele mijloace de reducere a riscului și/ sau consecințelor efracției, incendiului sau altor situații de urgență. Aceste mijloace includ asigurarea, mijloace de prevenire și stingere a incendiilor, etc.

Recomandăm întreținerea regulată a sistemului de alarmă și deasemenea îmbunătățirea lui continuă cu noile produse și tehnologii de securitate Paradox.

Prevederi legale

© 2008 Paradox Security Systems Ltd. Toate drepturile rezervate. Specificațiile din prezentul manual pot fi schimbate fără notificarea prealabilă. Unul sau mai multe dintre următoarele patente SUA pot fi aplicabile: 7046142, 6215399, 6111256, 6104319, 5920259, 5886632, 5721542, 5287111, 5119069, 5077549 și RE39406. Deasemenea pot fi aplicabile și patente Canadiene sau internaționale. Magellan și Spectra SP sunt mărci sau mărci înregistrate ale Paradox Security Systems Ltd. sau ale filialelor din Canada, Statele Unite sau alte țări.

Recomandăm întreținerea regulată a sistemului de alarmă și deasemenea îmbunătățirea lui continuă cu noile produse și tehnologii de securitate Paradox.

Cuprins

Garanție	0	Armarea și dezarmarea	14
Limitări ale sistemelor de alarmă	0	Armarea Normală	14
Atenționare pentru conectarea la telefonie netradițională (ex. VoIP)	0	Armarea Zi	14
ATENȚIONĂRI: Informații utilizator	0	Armarea Noapte	14
Patente	0	Izolarea unei zone	15
Programări utilizator	2	Armarea printr-o singura tastă	15
Programări zone	3	Auto-armarea	16
Coduri de utilizator	4	Modul de afișare	16
Adăugarea / Modificarea unui utilizator	4	Alarmer	17
Ștergerea unui utilizator	4	Afișarea alarmei	17
Programarea orei și datei	5	Dezarmarea și dezactivarea unei alarme	17
Programarea zonelor cu clopoțel	5	Alarmer de panică	17
Afișarea defectelor	6	Alarmer de incendiu	17
Tastaturi	7	Testarea și întreținerea	18
Reacție audibilă	7	Comunicarea prin internet (IP100)	18
Reacție vizuală	7	Comunicarea prin mesaje text (PCS100)	18
Blocare sunet tastatură	7	Comunicarea prin telefon	20
Lumină de fundal tastatură	8	(Modulul vocal VDMP3)	20
Modul economie de energie (K32RF / K37 only)	8	Diagrama instrucțiunilor VDMP3	21
Caracteristici tastatură	9	Caracteristici avansate de sistem	22
Telecomenzi	12	Ieșiri programabile (PGMs)	22
Reacție tastatură (REM2)	12	Partiționarea	22
Armarea și dezarmarea cu StayD	12	Taste pentru funcții rapide	22
Activarea/dezactivarea modului StayD	12	Note de sistem	22
Schimbarea modului de armare	13	Programarea rapidă	24
Programări avansate StayD	13	Meniul rapid Master	24

Programări utilizator

Din motive de securitate, scrieți numai numele utilizatorilor nu și codul lor.

Cod 4-cifre Cod 6-cifre

# și nume utilizator	Partiția 1	Partiția 2	Izolare*	Zi*	Forțat *	Numai Arm*	numai PGM*	Constrângere*
01: Master	<input type="checkbox"/>	<input type="checkbox"/>	<input type="checkbox"/>	<input type="checkbox"/>	<input type="checkbox"/>	<input type="checkbox"/>	<input type="checkbox"/>	<input type="checkbox"/>
02: Master 1	<input type="checkbox"/>	<input type="checkbox"/>	<input type="checkbox"/>	<input type="checkbox"/>	<input type="checkbox"/>	<input type="checkbox"/>	<input type="checkbox"/>	<input type="checkbox"/>
03: Master 2	<input type="checkbox"/>	<input type="checkbox"/>	<input type="checkbox"/>	<input type="checkbox"/>	<input type="checkbox"/>	<input type="checkbox"/>	<input type="checkbox"/>	<input type="checkbox"/>
04:	<input type="checkbox"/>	<input type="checkbox"/>	<input type="checkbox"/>	<input type="checkbox"/>	<input type="checkbox"/>	<input type="checkbox"/>	<input type="checkbox"/>	<input type="checkbox"/>
05:	<input type="checkbox"/>	<input type="checkbox"/>	<input type="checkbox"/>	<input type="checkbox"/>	<input type="checkbox"/>	<input type="checkbox"/>	<input type="checkbox"/>	<input type="checkbox"/>
06:	<input type="checkbox"/>	<input type="checkbox"/>	<input type="checkbox"/>	<input type="checkbox"/>	<input type="checkbox"/>	<input type="checkbox"/>	<input type="checkbox"/>	<input type="checkbox"/>
07:	<input type="checkbox"/>	<input type="checkbox"/>	<input type="checkbox"/>	<input type="checkbox"/>	<input type="checkbox"/>	<input type="checkbox"/>	<input type="checkbox"/>	<input type="checkbox"/>
08:	<input type="checkbox"/>	<input type="checkbox"/>	<input type="checkbox"/>	<input type="checkbox"/>	<input type="checkbox"/>	<input type="checkbox"/>	<input type="checkbox"/>	<input type="checkbox"/>
09:	<input type="checkbox"/>	<input type="checkbox"/>	<input type="checkbox"/>	<input type="checkbox"/>	<input type="checkbox"/>	<input type="checkbox"/>	<input type="checkbox"/>	<input type="checkbox"/>
10:	<input type="checkbox"/>	<input type="checkbox"/>	<input type="checkbox"/>	<input type="checkbox"/>	<input type="checkbox"/>	<input type="checkbox"/>	<input type="checkbox"/>	<input type="checkbox"/>
11:	<input type="checkbox"/>	<input type="checkbox"/>	<input type="checkbox"/>	<input type="checkbox"/>	<input type="checkbox"/>	<input type="checkbox"/>	<input type="checkbox"/>	<input type="checkbox"/>
12:	<input type="checkbox"/>	<input type="checkbox"/>	<input type="checkbox"/>	<input type="checkbox"/>	<input type="checkbox"/>	<input type="checkbox"/>	<input type="checkbox"/>	<input type="checkbox"/>
13:	<input type="checkbox"/>	<input type="checkbox"/>	<input type="checkbox"/>	<input type="checkbox"/>	<input type="checkbox"/>	<input type="checkbox"/>	<input type="checkbox"/>	<input type="checkbox"/>
14:	<input type="checkbox"/>	<input type="checkbox"/>	<input type="checkbox"/>	<input type="checkbox"/>	<input type="checkbox"/>	<input type="checkbox"/>	<input type="checkbox"/>	<input type="checkbox"/>
15:	<input type="checkbox"/>	<input type="checkbox"/>	<input type="checkbox"/>	<input type="checkbox"/>	<input type="checkbox"/>	<input type="checkbox"/>	<input type="checkbox"/>	<input type="checkbox"/>
16:	<input type="checkbox"/>	<input type="checkbox"/>	<input type="checkbox"/>	<input type="checkbox"/>	<input type="checkbox"/>	<input type="checkbox"/>	<input type="checkbox"/>	<input type="checkbox"/>
17:	<input type="checkbox"/>	<input type="checkbox"/>	<input type="checkbox"/>	<input type="checkbox"/>	<input type="checkbox"/>	<input type="checkbox"/>	<input type="checkbox"/>	<input type="checkbox"/>
18:	<input type="checkbox"/>	<input type="checkbox"/>	<input type="checkbox"/>	<input type="checkbox"/>	<input type="checkbox"/>	<input type="checkbox"/>	<input type="checkbox"/>	<input type="checkbox"/>
19:	<input type="checkbox"/>	<input type="checkbox"/>	<input type="checkbox"/>	<input type="checkbox"/>	<input type="checkbox"/>	<input type="checkbox"/>	<input type="checkbox"/>	<input type="checkbox"/>
20:	<input type="checkbox"/>	<input type="checkbox"/>	<input type="checkbox"/>	<input type="checkbox"/>	<input type="checkbox"/>	<input type="checkbox"/>	<input type="checkbox"/>	<input type="checkbox"/>
21:	<input type="checkbox"/>	<input type="checkbox"/>	<input type="checkbox"/>	<input type="checkbox"/>	<input type="checkbox"/>	<input type="checkbox"/>	<input type="checkbox"/>	<input type="checkbox"/>
22:	<input type="checkbox"/>	<input type="checkbox"/>	<input type="checkbox"/>	<input type="checkbox"/>	<input type="checkbox"/>	<input type="checkbox"/>	<input type="checkbox"/>	<input type="checkbox"/>
23:	<input type="checkbox"/>	<input type="checkbox"/>	<input type="checkbox"/>	<input type="checkbox"/>	<input type="checkbox"/>	<input type="checkbox"/>	<input type="checkbox"/>	<input type="checkbox"/>
24:	<input type="checkbox"/>	<input type="checkbox"/>	<input type="checkbox"/>	<input type="checkbox"/>	<input type="checkbox"/>	<input type="checkbox"/>	<input type="checkbox"/>	<input type="checkbox"/>
25:	<input type="checkbox"/>	<input type="checkbox"/>	<input type="checkbox"/>	<input type="checkbox"/>	<input type="checkbox"/>	<input type="checkbox"/>	<input type="checkbox"/>	<input type="checkbox"/>
26:	<input type="checkbox"/>	<input type="checkbox"/>	<input type="checkbox"/>	<input type="checkbox"/>	<input type="checkbox"/>	<input type="checkbox"/>	<input type="checkbox"/>	<input type="checkbox"/>
27:	<input type="checkbox"/>	<input type="checkbox"/>	<input type="checkbox"/>	<input type="checkbox"/>	<input type="checkbox"/>	<input type="checkbox"/>	<input type="checkbox"/>	<input type="checkbox"/>
28:	<input type="checkbox"/>	<input type="checkbox"/>	<input type="checkbox"/>	<input type="checkbox"/>	<input type="checkbox"/>	<input type="checkbox"/>	<input type="checkbox"/>	<input type="checkbox"/>
29:	<input type="checkbox"/>	<input type="checkbox"/>	<input type="checkbox"/>	<input type="checkbox"/>	<input type="checkbox"/>	<input type="checkbox"/>	<input type="checkbox"/>	<input type="checkbox"/>
30:	<input type="checkbox"/>	<input type="checkbox"/>	<input type="checkbox"/>	<input type="checkbox"/>	<input type="checkbox"/>	<input type="checkbox"/>	<input type="checkbox"/>	<input type="checkbox"/>
31:	<input type="checkbox"/>	<input type="checkbox"/>	<input type="checkbox"/>	<input type="checkbox"/>	<input type="checkbox"/>	<input type="checkbox"/>	<input type="checkbox"/>	<input type="checkbox"/>
32:	<input type="checkbox"/>	<input type="checkbox"/>	<input type="checkbox"/>	<input type="checkbox"/>	<input type="checkbox"/>	<input type="checkbox"/>	<input type="checkbox"/>	<input type="checkbox"/>

*Programat de instalatorul dv.

Programări zone

Scrieți tipul dispozitivului (detector de mișcare, contact magnetic etc.) și localizarea.

Număr și descriere zonă	Partiția 1 sau 2	Izolat	Zi	Noapte	Forțat	24Hr	Întârz. intrare	Yonă incend.	Incend. întîrz.
001: _____	_____	<input type="checkbox"/>	<input type="checkbox"/>	<input type="checkbox"/>	<input type="checkbox"/>	<input type="checkbox"/>	<input type="checkbox"/>	<input type="checkbox"/>	<input type="checkbox"/>
002: _____	_____	<input type="checkbox"/>	<input type="checkbox"/>	<input type="checkbox"/>	<input type="checkbox"/>	<input type="checkbox"/>	<input type="checkbox"/>	<input type="checkbox"/>	<input type="checkbox"/>
003: _____	_____	<input type="checkbox"/>	<input type="checkbox"/>	<input type="checkbox"/>	<input type="checkbox"/>	<input type="checkbox"/>	<input type="checkbox"/>	<input type="checkbox"/>	<input type="checkbox"/>
004: _____	_____	<input type="checkbox"/>	<input type="checkbox"/>	<input type="checkbox"/>	<input type="checkbox"/>	<input type="checkbox"/>	<input type="checkbox"/>	<input type="checkbox"/>	<input type="checkbox"/>
005: _____	_____	<input type="checkbox"/>	<input type="checkbox"/>	<input type="checkbox"/>	<input type="checkbox"/>	<input type="checkbox"/>	<input type="checkbox"/>	<input type="checkbox"/>	<input type="checkbox"/>
006: _____	_____	<input type="checkbox"/>	<input type="checkbox"/>	<input type="checkbox"/>	<input type="checkbox"/>	<input type="checkbox"/>	<input type="checkbox"/>	<input type="checkbox"/>	<input type="checkbox"/>
007: _____	_____	<input type="checkbox"/>	<input type="checkbox"/>	<input type="checkbox"/>	<input type="checkbox"/>	<input type="checkbox"/>	<input type="checkbox"/>	<input type="checkbox"/>	<input type="checkbox"/>
008: _____	_____	<input type="checkbox"/>	<input type="checkbox"/>	<input type="checkbox"/>	<input type="checkbox"/>	<input type="checkbox"/>	<input type="checkbox"/>	<input type="checkbox"/>	<input type="checkbox"/>
009: _____	_____	<input type="checkbox"/>	<input type="checkbox"/>	<input type="checkbox"/>	<input type="checkbox"/>	<input type="checkbox"/>	<input type="checkbox"/>	<input type="checkbox"/>	<input type="checkbox"/>
010: _____	_____	<input type="checkbox"/>	<input type="checkbox"/>	<input type="checkbox"/>	<input type="checkbox"/>	<input type="checkbox"/>	<input type="checkbox"/>	<input type="checkbox"/>	<input type="checkbox"/>
011: _____	_____	<input type="checkbox"/>	<input type="checkbox"/>	<input type="checkbox"/>	<input type="checkbox"/>	<input type="checkbox"/>	<input type="checkbox"/>	<input type="checkbox"/>	<input type="checkbox"/>
012: _____	_____	<input type="checkbox"/>	<input type="checkbox"/>	<input type="checkbox"/>	<input type="checkbox"/>	<input type="checkbox"/>	<input type="checkbox"/>	<input type="checkbox"/>	<input type="checkbox"/>
013: _____	_____	<input type="checkbox"/>	<input type="checkbox"/>	<input type="checkbox"/>	<input type="checkbox"/>	<input type="checkbox"/>	<input type="checkbox"/>	<input type="checkbox"/>	<input type="checkbox"/>
014: _____	_____	<input type="checkbox"/>	<input type="checkbox"/>	<input type="checkbox"/>	<input type="checkbox"/>	<input type="checkbox"/>	<input type="checkbox"/>	<input type="checkbox"/>	<input type="checkbox"/>
015: _____	_____	<input type="checkbox"/>	<input type="checkbox"/>	<input type="checkbox"/>	<input type="checkbox"/>	<input type="checkbox"/>	<input type="checkbox"/>	<input type="checkbox"/>	<input type="checkbox"/>
016: _____	_____	<input type="checkbox"/>	<input type="checkbox"/>	<input type="checkbox"/>	<input type="checkbox"/>	<input type="checkbox"/>	<input type="checkbox"/>	<input type="checkbox"/>	<input type="checkbox"/>
017: _____	_____	<input type="checkbox"/>	<input type="checkbox"/>	<input type="checkbox"/>	<input type="checkbox"/>	<input type="checkbox"/>	<input type="checkbox"/>	<input type="checkbox"/>	<input type="checkbox"/>
018: _____	_____	<input type="checkbox"/>	<input type="checkbox"/>	<input type="checkbox"/>	<input type="checkbox"/>	<input type="checkbox"/>	<input type="checkbox"/>	<input type="checkbox"/>	<input type="checkbox"/>
019: _____	_____	<input type="checkbox"/>	<input type="checkbox"/>	<input type="checkbox"/>	<input type="checkbox"/>	<input type="checkbox"/>	<input type="checkbox"/>	<input type="checkbox"/>	<input type="checkbox"/>
020: _____	_____	<input type="checkbox"/>	<input type="checkbox"/>	<input type="checkbox"/>	<input type="checkbox"/>	<input type="checkbox"/>	<input type="checkbox"/>	<input type="checkbox"/>	<input type="checkbox"/>
021: _____	_____	<input type="checkbox"/>	<input type="checkbox"/>	<input type="checkbox"/>	<input type="checkbox"/>	<input type="checkbox"/>	<input type="checkbox"/>	<input type="checkbox"/>	<input type="checkbox"/>
022: _____	_____	<input type="checkbox"/>	<input type="checkbox"/>	<input type="checkbox"/>	<input type="checkbox"/>	<input type="checkbox"/>	<input type="checkbox"/>	<input type="checkbox"/>	<input type="checkbox"/>
023: _____	_____	<input type="checkbox"/>	<input type="checkbox"/>	<input type="checkbox"/>	<input type="checkbox"/>	<input type="checkbox"/>	<input type="checkbox"/>	<input type="checkbox"/>	<input type="checkbox"/>
024: _____	_____	<input type="checkbox"/>	<input type="checkbox"/>	<input type="checkbox"/>	<input type="checkbox"/>	<input type="checkbox"/>	<input type="checkbox"/>	<input type="checkbox"/>	<input type="checkbox"/>
025: _____	_____	<input type="checkbox"/>	<input type="checkbox"/>	<input type="checkbox"/>	<input type="checkbox"/>	<input type="checkbox"/>	<input type="checkbox"/>	<input type="checkbox"/>	<input type="checkbox"/>
026: _____	_____	<input type="checkbox"/>	<input type="checkbox"/>	<input type="checkbox"/>	<input type="checkbox"/>	<input type="checkbox"/>	<input type="checkbox"/>	<input type="checkbox"/>	<input type="checkbox"/>
027: _____	_____	<input type="checkbox"/>	<input type="checkbox"/>	<input type="checkbox"/>	<input type="checkbox"/>	<input type="checkbox"/>	<input type="checkbox"/>	<input type="checkbox"/>	<input type="checkbox"/>
028: _____	_____	<input type="checkbox"/>	<input type="checkbox"/>	<input type="checkbox"/>	<input type="checkbox"/>	<input type="checkbox"/>	<input type="checkbox"/>	<input type="checkbox"/>	<input type="checkbox"/>
029: _____	_____	<input type="checkbox"/>	<input type="checkbox"/>	<input type="checkbox"/>	<input type="checkbox"/>	<input type="checkbox"/>	<input type="checkbox"/>	<input type="checkbox"/>	<input type="checkbox"/>
030: _____	_____	<input type="checkbox"/>	<input type="checkbox"/>	<input type="checkbox"/>	<input type="checkbox"/>	<input type="checkbox"/>	<input type="checkbox"/>	<input type="checkbox"/>	<input type="checkbox"/>
031: _____	_____	<input type="checkbox"/>	<input type="checkbox"/>	<input type="checkbox"/>	<input type="checkbox"/>	<input type="checkbox"/>	<input type="checkbox"/>	<input type="checkbox"/>	<input type="checkbox"/>
032: _____	_____	<input type="checkbox"/>	<input type="checkbox"/>	<input type="checkbox"/>	<input type="checkbox"/>	<input type="checkbox"/>	<input type="checkbox"/>	<input type="checkbox"/>	<input type="checkbox"/>

Coduri de utilizator

Codul de utilizator este un număr de identificare personală pentru fiecare utilizator, care permite intrarea în modul de programare, armarea sau dezarmarea sistemului precum și activarea sau dezactivarea PGM-urilor. Sistemul suportă următoarele:

- 1 cod Master de sistem
- 2 coduri Master
- 29 coduri utilizator

Codul Master de sistem (Implicit: 123456)

Codul poate arma/dezarma orice partiție și poate crea, modifica sau șterge oricare dintre codurile de utilizator.

Codurile Master

Codul Master 1 este alocat permanent partiției 1 și poate fi utilizat pentru a crea, modifica sau șterge codurile de utilizator alocate partiției 1. Codul Master 2 este alocat permanent partiției 2 (excepție: când partiția este dezactivată, codul Master 2 va fi alocat partiției 1) și poate fi utilizat pentru a crea, modifica sau șterge codurile de utilizator alocate aceleiași partiții.

NOTĂ: Codul Master nu poate modifica sau șterge utilizatorii alocați ambelor partiții. Numai codul Master de sistem poate modifica sau șterge utilizatorii alocați ambelor partiții.

Codul de Contrângere (Duress)

Dacă sunteți forțați să armați sau dezarmați sistemul, introducerea codului de contrângere vă permite să armați sau dezarmați sistemul și să transmiteți o alarmă silențioasă (cod Duress) stației de monitorizare. Codul de contrângere trebuie activat de instalatorul dv.

Lungimea codului de utilizator

Sistemul dv. poate fi programat să utilizeze 4 sau 6 cifre pentru codul de utilizator, fiecare cifră având valoarea de 0 la 9. Codul de 6 cifre este considerat mai dificil de spart, deci mai sigur. Evitați să programați coduri simple sau evidente, cum ar fi nr. dv. de telefon, adresa sau coduri ca 1234.

Adăugarea / Modificarea unui utilizator

Cum adaug / modific un utilizator?	Reacție vizuală
1 Apăsați tasta [⏏] .	
2 Introduceți [CODUL MASTER] .	[⏏] și [1] clipește. Când un număr de tastă este aprins, utilizatorul este deja programat.
3 Selectați un utilizator prin numărul lui din 2 cifre (01 la 32).	“Arm” clipește.
4 Introduceți [CODUL UTILIZATOR] din 4 sau 6 cifre..	“Sleep” clipește.
5 Confirmați [CODUL UTILIZATOR]	“Stay” clipește.
6 Pentru înregistrarea unei telecomenzi, apăsați și țineți orice buton timp de 3 sec. Eliberați. Apăsați din nou timp de 3 sec. Dacă nu vreți alocarea unei telecomenzi, apăsați [ENTER].	“Off” clipește.
7 Pentru a programa alt utilizator, mergeți la pasul 3. Pentru a ieși, apăsați [CLEAR]. Ptr. sistemele partiționate, continuați cu pasul 8.	
8 Apăsați [1] și/sau [2] ptr. alocarea utilizatorului unei partiții. Apăsați [ENTER].	
9 Pentru a programa alt utilizator, mergeți la pasul 3. Pentru a ieși, apăsați [CLEAR].	

Ștergerea unui utilizator

Cum să șterg un utilizator?

- 1 Apăsați tasta [⏏] .
- 2 Introduceți [CODUL MASTER] .
- 3 Selectați un utilizator prin introducerea numărului de 2 cifre.
- 4 Apăsați și țineți tasta [SLEEP] până când auziți beep-ul de confirmare.

Programarea orei și datei

Cum programez ora și data?

- 1 Apăsăți tasta [⏏] .
- 2 Introduceți [CODUL MASTER] .
- 3 Apăsăți [TBL] .
- 4 Apăsăți [5] .
- 5 Introduceți ora* în formatul [OO.MM] . Dacă OO= 13 sau mai mult, treceți la pasul 7.
- 6 Selectați formatul orei. [1] = 24ore; [2] = AM; [3] = PM.
- 7 Introduceți data în formatul [AAAA/LL/ZZ] . Ați programat ora și data. Apăsăți [CLEAR] pentru a ieși.

*Ptr. sistemele SP4000 / SP65, ora trebuie introdusă în formatul 24ore . Omiteți pasul 6 (formatul orei).

Programarea zonelor cu clopoțel

O zonă cu clopoțelul activat vă avertizează cu un beep de fiecare dată când este deschisă. La fiecare tastatură trebuie activat clopoțelul separat.

Cum activez zonele cu clopoțel?

- **Ptr. K32 și K32RF:** Apăsăți și țineți tasta [🎵] . Led-urile Arm1, Arm2, Stay1 și Stay2 vor clipi. Introduceți numărul zonei corespunzătoare pentru activarea clopoțelului. Led+ul corespunzător va lumina. Apăsăți tasta [ENTER] ptr. a ieși.

- **Ptr. K35 și K37:** Apăsăți și țineți tasta [🎵] ptr. (K35) sau tasta [🔊] ptr. (K37). Cuvântul *Chime (Clopoțel)* va apărea pe ecran. Introduceți numărul zonei corespunzătoare pentru activarea clopoțelului. Led-ul corespunzător va lumina. Apăsăți tasta [ENTER] ptr. a ieși. **Notă:** K37 va avea clopoțelul activ numai când este alimentată cu AC sau când afișajul este activ.

- **Ptr. K10V, K10H și K636:** Apăsăți și țineți tasta ([1] la [0(10)]). Beep de acceptare = clopoțel activat.

- **Ptr. K32LCD:** Apăsăți și țineți tasta [🎵] . Apăsăți [1] ptr. a selecta tasta la care se activează clopoțelul sau apăsați [2] ptr. a programa perioada activării clopoțelului. Ea vă permite să specificați perioada de timp în care zona va avea clopoțelul activat. Introduceți numărul zonei corespunzătoare pentru activarea clopoțelului. Apăsăți tasta [ENTER] ptr. a ieși.

Cum dezactivez zonele cu clopoțel?

- **Ptr. K32, K32RF, K35, K37 și K32LCD:** Ptr. dezactivarea zonelor cu clopoțel, repetați procesul și introduceți numărul zonei pentru dezactivarea clopoțelului sau apăsați tasta [SLEEP] pentru a dezactiva clopoțelul tuturor zonelor.

- **Ptr. K10V, K10H și K636:** Apăsăți și țineți tasta ([1] la [0(10)]). Beep de respingere = clopoțel dezactivat.

NOTĂ: Ptr. descrierea beep-urilor de acceptare și de respingere, vedeți *Reacția tastaturii* de la pag. 7.
Ptr. a identifica tastatura dv., vedeți pag. 9.

Afișarea defectelor

Sistemul dv. de alarmă monitorizează continuu câteva stări de defect care pot fi raportate direct către stația de monitorizare. Când apare un defect, tasta [TBL] va lumina. Apăsați tasta [TBL] și tastatura va lumina numărul corespunzător defectului sistemului. Exceptând defectul de Pierdere Ceas, contactați stația de monitorizare sau instalatorul pentru remedierea defectului.

NOTĂ: Dacă tastatura emite un BEEP la fiecare 5 sec. oricând un nou defect a apărut, apăsați tasta [TBL] ptr. a opri "Beep-ul de defect".

Accesarea afișării defectelor

	Tasta / LED aprins	Tip defect	Detalii defect
Apasă [TBL]	[1]	Baterie slabă pe zonă radio	Bateria unuia dintre dispozitivele radio trebuie înlocuită.
	[2]	Defect de alimentare	Centrala are un defect de alimentare.
	[3]	Defect de sirenă	Sirena este deconectată sau are supraconsum de pe centrală.
	[4]	Defect de comunicație	Sistemul de alarmă dacă este monitorizat, nu poate comunica cu stația de monitorizare.
	[5]	Sabotaj/Defect cablare zonă	O problemă de cablare a apărut la unul sau mai multe dispozitive.
	[6]	Defect sabotaj modul	Comutatorul antisabotaj al dispozitivului a fost acționat.
	[7]	Defect buclă de incendiu	O zonă este în defect de buclă de incendiu.
	[8]	Pierdere ceas	Cesul sistemului trebuie să fie reprogramat. Vezi Programarea orei și datei la pag. 5 ptr. reprogramare.
	[9]	Pierdere supervizare zonă radio	Una sau mai multe zone radio nu mai comunică cu sistemul.
	[0 (10)]	Pierdere supervizare modul	Unul sau mai multe module nu mai comunică cu sistemul.
[16] / [SLEEP]	Defect tastatură	Există un defect la una dintre tastaturile sistemului	

Tastaturi

Reacție audibilă

Când introduceți informații de la tastatură, aceasta vă va ghida prin beep-uri care comunică confirmarea sau rejectarea intrarilor dv. Există două tonuri de beep ale tastaturii, pentru cele două cazuri:

Beep de confirmare: Când o operație (ex. armare/dezarmare) este introdusă cu succes de la tastatură sau când sistemul comută la o nouă stare/mod, tastatura produce un beep intermitent (“BEEP-BEEP-BEEP-BEEP”).

Beep de rejectare: Când sistemul se reîntoarce la vechea stare sau când o operație este introdusă incorect de la tastatură, aceasta va emite un beep continuu (“BEEEEEEEEEP”).

Există și alte tipuri de reacții audibile, acompaniate întotdeauna de clipirea unei taste de armare sau a unui LED ([ARM], [STAY], or [SLEEP]):

- Beep continuu = Alarmă
- Beep variabil = Alarmă de incendiu
- Beep intermitent = Începerea temporizării de ieșire
- Beep intermitent rapid = Ultimele 10 sec. ale temporizării de ieșire

Reacție vizuală

Tastatura include lumini colorate care transmit starea curentă a sistemului. Starea fiecărei lumini reprezintă o condiție specifică a sistemului.

NOTĂ: Multe dintre caracteristicile sistemului trebuie să fie activate de instalator. Dacă o caracteristică nu este programată, tastatura va emite un beep de rejectare și acțiunea va fi anulată. Vezi Programări zone la pag. 3 ptr. detalii.

Blocare sunet tastatură

Când este blocat sunetul, tastatura va emite numai beep-ul de confirmare și beep-ul de rejectare și deasemenea când o tastă este apăsată. În consecință, când sunetul este blocat, tastatura nu va emite beep când sistemul este în alarmă și clopoțelul nu va fi activat pe nici-o zonă. Blocarea sunetului se face separat pe fiecare tastatură.

Cum blochez sunetul la tastatură?

- **Ptr. K32, K32RF, K35, K37, K636, K10V și K10H:** Apăsați și țineți tasta [CLEAR] ptr. 6 sec. ptr. a activa sau dezactiva blocarea sunetului. Dacă tastatura emite un beep de confirmare, blocarea sunetului este activată ptr. acea tastatură. Dacă tastatura emite un beep de rejectare, caracteristica este dezactivată.

Ptr. K32LCD: apăsați și țineți tasta [☉] ptr. programarea tastaturii. Apăsați [4] ptr. controlul blocării sunetului. Apăsați [arm] ptr. a activa sau dezactiva blocarea sunetului.

Lumină de fundal tastatură

Iluminarea tastelor poate fi modificată ptr. a se adapta necesităților dv.

Cum modific lumina de fundal?

- **Ptr. K32 și K32RF:** Apăsați și țineți tasta [☉]. Apăsați tasta [☉] ptr. a programa nivelul dorit al luminii de fundal. Apăsați [CLEAR] sau [ENTER] ptr. a ieși.

Ptr. K35: Apăsați și țineți tasta [▲] timp de 4 sec. Tastele 1, 2, 3, 5 și 6 vor clipi. Apăsați [CLEAR] ptr. a ieși din meniu fără salvarea informației sau apăsați [ENTER] ptr. a ieși din meniu și a salva informația. Apăsați tasta dorită și apoi tastele [▲] și [▼] ptr. ajustare:

[1] Ptr. ajustarea vitezei de derulare.

[2] Ptr. ajustarea luminii de fundal (0 = Închis, 1 = Strălucire minimă / 7 = Strălucire maximă)

[3] Ptr. ajustarea contrastului (0 = Contrast scăzut, 4 = Contrast ridicat)

[5] Ptr. ajustarea nivelului de reglaj automat al luminii de fundal (0 = Închis, 1 = Reglaj automat minim al luminii de fundal, (...) 7 = Reglaj automat maxim al luminii de fundal)

[6] Ptr. ajustarea întârzierii reglajului automat (0 = Închis, 1 = 1 sec., 2 = 5 sec., 3 = 10 sec., 4 = 20 sec., 5 = 1 min., 6 = 2 min., 7 = 4 min.)

Ptr. K37: Apăsați și țineți tasta [▲] timp de 4 sec. Tastele 1 și 2 vor clipi. Apăsați [CLEAR] ptr. a ieși din meniu fără salvarea informației sau apăsați [ENTER] ptr. a ieși din meniu și a salva informația. Apăsați tasta dorită și apoi tastele [▲] și [▼] ptr. ajustare:

[1] Ptr. ajustarea luminii de fundal.

[2] Ptr. ajustarea întârzierii reglajului automat (5 = 5 sec. / 15 = 15 sec.)

Ptr. K10V, K10H și K636: Apăsați și țineți tasta [MEM]. Tasta [MEM] va lumina. Apăsați tasta [MEM] ptr. a programa nivelul dorit al luminii de fundal. Apăsați [CLEAR] sau [ENTER] ptr a ieși.

Ptr. K32LCD: Apăsați și țineți tasta [☉]. Apăsați [2] ptr. a modifica lumina de fundal. Folosiți tastele [▲] și [▼] ptr. ajustare. Apăsați [ENTER] ptr. a salva.

Modul economie de energie (numai K32RF / K37)

Dacă tastatura radio nu este alimentată de la o sursă DC, afișajul modulului se va închide și va trece în modul de economisire a energiei după un minut (20 sec. ptr K37). Apăsați tasta [⏻] ptr. a activa afișajul.

Caracteristici tastatură

Tastatura K636

[TBL] Afișare defect

ON = Apariție defect(e) (pag. 6)

[MEM] Afișare memorie alarme

ON = Alarmă(e) apărute (pag. 17)

[BYP] Programare izolați

ON = Zonă(e) izolate (pag. 17)

Afișare zone:

Tastele [1] la [0(10)] corespund zonelor 1 la 10 respectiv:

Tastă luminată= Deschisă sau în temporizare intrare

Tasta clipește= În alarmă

 = Apăsăți odată + [CODUL MASTER] ptr. Meniul de Programare Rapidă (vezi Meniul de Programare Rapidă la pag. 24)



IMPORTANT: Instalată într-un sistem partiționat, K636 va afișa numai partiția 1.

[ARM] (pag. 14)

[SLEEP] (pag. 14)

[STAY] (pag. 14)

ON = Sistem armat

OFF = Sistem dezarmat

Clipire = Temporizare ieșire

Clipire rapidă = Temporizare ieșire (final 10 sec.) / zonă în alarmă

Tasta Off :

ON = Dezarmat

(vezi modul StayD la pag. 12)

OFF = Sistem armat

Led-ul (AC):

ON = Alimentare on

OFF = Alimentare off

Led-ul StayD :

ON = StayD on

OFF = StayD off

Tastatura K10LED V/H

[TBL] Afișare defect

ON = Apariție defect(e) (pag. 6)

[MEM] Afișare memorie alarme

ON = Alarmă(e) apărute (pag. 17)

[BYP] Programare izolați

ON = Zonă(e) izolate (pag. 17)

Afișare zone:

Tastele [1] la [0(10)] corespund zonelor 1 la 10 respectiv:

Tastă luminată= Deschisă sau în temporizare intrare

Tasta clipește= În alarmă

 = Apăsăți odată + [CODUL MASTER] ptr. Meniul de Programare Rapidă (vezi Meniul de Programare Rapidă la pag. 24)

Stare partiție 1

Stare partiție 2



[ARM] (pag. 14)

[SLEEP] (pag. 14)

[STAY] (pag. 14)

ON = Sistem armat

OFF = Sistem dezarmat

Clipire = Temporizare ieșire

Clipire rapidă = Temporizare ieșire (final 10 sec.) / zonă în alarmă

Tasta Off :

ON = Dezarmat

(vezi modul StayD la pag. 12)

OFF = Sistem armat

Led-ul (AC):

ON = Alimentare on

OFF = Alimentare off

Led-ul StayD :

ON = StayD activat

OFF = StayD dezactivat

Tastaturile K35 și K37



= Apăsați odată + [CODUL MASTER] ptr. Meniul de Programare Rapidă (vezi Meniul de Programare Rapidă la pag. 24)

= Apăsați și țineți apăsat ptr. programările tastaturii

= Apăsați și țineți apăsat ptr. programările clopoțelului (Vezi Programarea zonelor cu clopoțel la pag. 5)



Descrierea și afișarea pictogramelor tastaturilor K35 și K37

K35

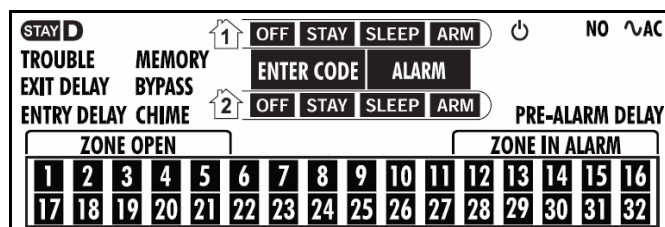

K37



Icon	Description	Icon	Description
StayD	On = Activare mod StayD		Clipește = Sistemul este in modul meniu rapid Master
	Indică partițiile 1 și 2	EXIT DELAY	Clipește = Introduce-ți codul înaintea expirării temporizării la ieșire
OFF	On = Sistemul este dezarmat	ENTRY DELAY	Clipește = Introduce-ți codul înaintea expirării temporizării la intrare
STAY	On = Sistemul este armat Stay	ENTER CODE	On = Introduce-ți codul de utilizator
SLEEP	On = Sistemul este armat Sleep	MEMORY	On = A (u) apărut alarmă(e)
ARM	On = Partiția este armată	BYPASS	On = Zonă(e) izolată(e)
ALARM	Clipește = Sistemul este în alarmă	CHIME	On = Afișează yonele cu clopoțel când este în modul de programare clopoțel
PRE-ALARM DELAY	On = Numărătoare inversă la armare la zonele cu prealarmă	TROUBLE	Trouble clipește și numărul (ele) corespunzând cu defectul (ele) este luminat (vezi Lista de Defecte la pag. 6)
ZONE OPEN	On = Zonele luminate sunt deschise	AC	On = Tastatura este alimentată cu CA
ZONE IN ALARM	On = Zonele luminate sunt în alarmă	NO AC	On = Tastatura funcționează alimentată de la baterie
TX (K37 only)	Clipește = Comunicare în curs cu centrala		

Tastaturile K32 și K32RF

Stare partiție 1

Stare partiție 2



Stare partiție 1

Stare partiție 2



[TBL] Afișare defect

ON = Apariție defect(e) (pag. 6)

[MEM] Afișare memorie alarme

ON = Alarmă(e) apărute (pag. 17)

[BYP] Programare izolări

ON = Zonă(e) izolate (pag. 17)

[ARM] (pag. 14)

[SLEEP] (pag. 14)

[STAY] (pag. 14)

ON = Sistem armat

OFF = Sistem dezarmat

Clipire = Temporizare ieșire

Clipire rapidă = Temporizare ieșire (final 10 sec.) / zonă în alarmă

Afișare zone:

Tastele [1] la [0(10)] corespund zonelor 1 la 10 respectiv:

Tastă luminată = Deschisă sau în temporizare intrare

Tasta clipește = În alarmă



= Apăsăți odată + [CODUL MASTER] ptr. Meniul de Programare Rapidă (vezi Meniul de Programare Rapidă la pag. 24)



= Apăsăți și țineți apăsat ptr. a modifica lumina de fundal (vezi pag. 8)

Tasta Off :

ON = Dezarmat

OFF = Sistem armat

~ Led-ul (AC):

ON = Alimentare on

OFF = Alimentare off

Led-ul StayD :

ON = StayD on

OFF = StayD off

(vezi modul StayD la pag. 12)

Power și Rx/Tx luminează (numai K32RF)

On = Alimentat

Off = Nealimentat

Clipire rapidă = În transmisie/receptie

Clipire lentă = Pierdere AC la tastatură

Tasta Info (numai K32RF)

Reîmprospătați afișajul ptr. a vedea toate zonele deschise (vezi pag. 8)

Tastatura K32LCD

[TBL] Afișare defect

ON = Apariție defect(e) (pag. 6)

[MEM] Afișare memorie alarme

ON = Alarmă(e) apărute (pag. 17)

[BYP] Programare izolări

ON = Zonă(e) izolate (pag. 17)

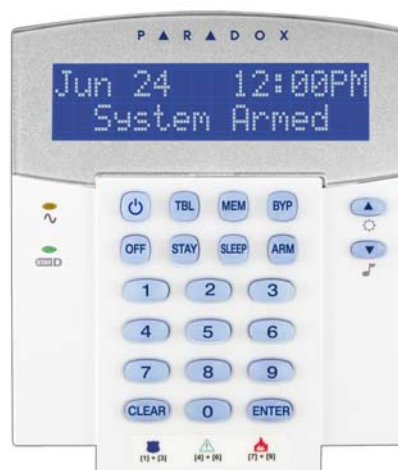

Tasta Off :

ON = Dezarmat

OFF = Sistem armat

~ Led-ul (AC):

ON = Alimentare on

OFF = Alimentare off

Led-ul StayD :

ON = StayD on

OFF = StayD off

(vezi modul StayD la pag. 12)



= Apăsăți odată + [CODUL MASTER] ptr. Meniul de Programare Rapidă (vezi Meniul de Programare Rapidă la pag. 24)



= Apăsăți și țineți apăsat ptr. a modifica lumina de fundal (vezi pag. 8)



= Apăsăți și țineți apăsat ptr. programarea clopoțelului (vezi pag. 5)

Telecomenzi

Sistemul dv. de securitate suportă trei tipuri de telecomenzi; REM1, REM2, REM3 and REM15. REM1 și REM15 sunt telecomenzi de bază, cu posibilitatea de a realiza cinci acțiuni (de ex. armare, dezarmare, activarea unui PGM, etc.). REM2 este mai avansată, realizând până la șase acțiuni diferite, precum și furnizarea reacției auditive și vizuale (vezi tabelul de mai jos). REM3 este cea mai avansată dintre telecomenzi, având funcțiile unei tastaturi (vedeți manualul de utilizare REM3 ptr. mai multe informații). Tabela următoare descrie reacțiile auditive și vizuale ale telecomenzii REM2.

NOTĂ: Este necesar un modul de extensie radio ptr. a utiliza telecomenzile, dacă utilizați un sistem Spectra SP. Contactați instalatorul dv. ptr. mai multe informații privind utilizarea telecomenzilor cu sistemele Spectra SP.

Reacție tastatură (REM2)

Reacție armare Totală/Forțată

Acțiune	Reacție vizuală	Reacție auditivă
Dezarmare	Verde aprins	Două beep-uri
Întârziere ieșire	Roșu / verde clipește lent	Beep de confirmare
Armare / Întârziere intrare	Roșu aprins	Beep de confirmare
Alarmă	Roșu clipește rapid	Beep alarmă

Reacție armare Zi/Noapte

Acțiune	Reacție vizuală	Reacție auditivă
Dezarmare	Verde aprins	Două beep-uri
Întârziere ieșire	Galben / verde clipește lent	Beep de confirmare
Armare / Întârziere intrare	Galben aprins	Beep de confirmare
Alarmă	Roșu clipește rapid	Beep alarmă

Alte reacții

Acțiune	Reacție vizuală	Reacție auditivă
PGM on/off	Galben aprins	Beep de confirmare

Armarea și dezarmarea cu StayD

StayD vă simplifică viața și o face mai sigură protejându-vă 24 de ore pe zi, 7 zile pe săptămână fără să trebuiască să dezarmați vreodată sistemul – chiar și când intrați într-o partiție armată. StayD trăiește cu dv. și vă protejează tot timpul, fără perioade neprotejate și rearmează automat sistemul astfel că nu trebuie să vă reamintiți sa-l armați.

Când intrați/ieșiți dintr-o locație, sistemul se dezarmează parțial ptr. a vă lăsa să intrați: doar anunțați sistemul cu telecomanda și intrați prin calea destinată care se rearmează automat după ce treceți. Restul zonelor rămân armate. Rezultatul este un sistem care vă protejează mereu, fără nesiguranța dacă sistemul este armat sau nu.

Alte beneficii ale StayD includ să știți când copiii dv. accesează zone potențial periculoase, cum ar fi balcoanele, piscina sau ușa de la intrare. Acum puteți fi întradevăr liniștiți știind ca sunteți mereu protejați. Consultați instalatorul dv. ptr. mai multe informații.

Activarea/dezactivarea modului StayD

Ptr. activarea modului StayD:

[STAY] + [CODE] + [STAY] → StayD luminează

Apăsați tasta [STAY] urmată de cod, apoi apăsați din nou tasta [STAY] în interval de 10 sec. StayD va lumina ptr. a vă confirma activarea StayD și sistemul va fi în modul Stay.

Ptr. dezactivarea modului StayD:

[OFF] + [CODE] + [OFF] → Off luminează

Apăsați tasta [OFF] urmată de cod, apoi apăsați din nou tasta [OFF] în interval de 10 sec. StayD se va stinge și Off va lumina ptr. a vă confirma dezactivarea StayD. Cu StayD dezactivat, sistemul va funcționa ca un sistem de securitate standard.

Schimbarea modului de armare

(vezi Armarea și Dezarmarea la pag. 14)

Schimbarea nivelului de securitate - Zi la Noapte:

[SLEEP] ptr. 2 sec. → Temporizare → Sleep luminează

Apăsați și țineți tasta [SLEEP] de pe oricare dintre tastaturi. Toate zonele care vor fi armate în modul Noapte intră în temporizarea de ieșire, permițându-vă să vă deplasați spre dormitor. Când temporizarea de ieșire se termină și sunteți în dormitor, restul interiorului se va arma. Sistemul este în modul Noapte.

Schimbarea nivelului de securitate - Noapte la Zi:

[STAY] ptr. 2 sec. → Stay luminează.

Apăsați și țineți tasta [STAY] de pe tastatura localizată în dormitor. Sistemul comută instantaneu din modul Noapte în Zi, permițându-vă să părăsiți dormitorul și să vă mișcați liber în interiorul casei. Dacă părăsiți accidental dormitorul fără să comutați în modul Zi, toate zonele armate în modul Noapte vor intra în temporizare, oferindu-vă suficient timp să comutați în modul Zi.

Părăsirea locației - Zi la Total:

Tastatură: [ARM] ptr. 2 sec. → Temporizare → Arm luminează

Apăsați și țineți tasta [ARM] de pe tastatura care este alocată caili de ieșire. Aceasta va porni temporizarea de ieșire ptr. toate zonele caili de ieșire. După ce părăsiți proprietatea, toate zonele caili de ieșire se vor rearma. Sistemul este în modul de armare Total.

Intrarea în locație - Total la Zi:

Tastatură: [CODE] → Stay luminează

Când intrați în proprietate prin calea de intrare, toate zonele alocate caili de intrare vor intra în temporizare, permițându-vă să intrați în casă. Introduceți un cod valid de la tastatura caili de intrare ptr. a termina temporizarea de intrare și ptr. a comuta sistemul în modul de armare Zi. Zonele caili de intrare se vor rearma. Sistemul este acum în modul de armare Zi.

Părăsirea locației fără schimbarea modului de armare:

[OFF] ptr. 2 sec.

Apăsați și țineți tasta [OFF] ptr. 2 sec. de la tastatură ptr. a părăsi locația fără să schimbați modul de armare.

Programări avansate StayD

Modul Fereastră și temporizarea la rearmare

În modul de armare Stay: Acest mod vă permite să deschideți o zonă de exterior fără să declanșați alarma. Ptr. a intra în modul Fereastră apăsați [OFF], apoi introduceți [CODUL DE UTILIZATOR]. Toate zonele care pot fi deschise clipesc. Sistemul pornește o temporizare de ieșire, permițându-vă să deschideți o zonă de exterior, cum ar fi o fereastră sau o ușă. Sistemul vă permite să deschideți numai o zonă, după deschiderea ei temporizarea încetează. Când închideți zona deschisă (fereastră, ușă, etc.) zona se va rearma.

Când închideți o zonă de exterior cum ar fi o fereastră sau o ușă, va porni o temporizare ptr. a vă permite să închideți corect zona. Temporizarea de rearmare pornește când închideți zona și trebuie să țineți zona închisă întreaga perioadă a temporizării pentru ca ea să se rearmeze. Aceasta este folositor de ex. ptr. ferestrele cu probleme de închidere, reducând alarmele false.

Modul Vizualizare în timp real

Pe timpul unei alarme, apăsați tasta [CLEAR] pentru a vedea deplasarea. Zonele de pe tastatură vor lumina arătând deschiderea și închiderea zonelor pe măsură ce apar.

Armarea și dezarmarea

Profitați de toate avantajele sistemului dv. familiarizându-vă cu toate metodele de armare. Dacă sistemul dv. nu este partiționat (vezi Partiționarea la pag. 22), totul este considerat ca aparținând partiției 1.

NOTĂ: Dacă nu puteți arma ptr: că o zonă este deschisă, sistemul va intra în Programarea Izolării. Introduceți cele două cifre ale zonei pe care doriți să o izolați și apăsați [ENTER], sau apăsați [ENTER] ptr: a izola toate zonele deschise.

Armarea Normală

Această metodă armează toate zonele din partiția selectată. Notați că armarea Normală poate fi deasemenea activată utilizând Auto-armarea (vezi Auto-armarea la pag. 16) sau Armarea printr-o singură tastă (vezi Armarea printr-o singură tastă la pag. 15).

Cum armez Normal?

- 1 Închideți toate zonele în partiția dorită.
- 2 Apăsați [ARM] + [COD UTILIZATOR].
- 3 Dacă aveți acces la ambele partiții (vezi Partiționarea la pag. 22): Apăsați tasta corespunzătoare partiției do-rite ([1] sau [2]). Ptr. ambele partiții, apăsați altă tastă după beep-ul de confirmare.

Armarea Noapte

Similar cu armarea Zi, armarea Noapte permite utilizatorilor să rămână în zona protejată, dar furnizează un nivel ridicat de protecție. De ex. într-o casă cu două nivele, perimetrul este protejat cu armarea Zi. Cu armarea Noapte, perimetrul și nivelul de jos sunt protejate (detectoare de mișcare, etc.), permițându-vă să vă deplasați la nivelul de sus în zonele de dormit. Zonele Noapte sunt zone care sunt izolate când sistemul este armat Noapte. De ex., când mergeți la culcare noaptea, întreaga locație cu excepția dormitorului este armată în întregime. Armarea Noapte poate fi deasemenea activată utilizând Auto-armarea (vezi Auto-armarea la pag. 16) sau Armarea printr-o singură tastă (vezi Armarea printr-o singură tastă la pag. 15).

Cum armez Noapte?

- 1 Închideți toate zonele în partiția dorită (cu excepția zonelor Noapte).
- 2 Apăsați tasta [SLEEP].
- 3 Introduceți [CODUL UTILIZATOR].
- 4 Dacă aveți acces la ambele partiții (vezi Partiționarea la pag. 22): Apăsați tasta corespunzătoare partiției do-rite ([1] sau [2]). Ptr. ambele partiții, apăsați altă tastă după beep-ul de confirmare.

Armarea Zi

Această metodă vă permite să vă deplasați liber în locație în timp ce perimetrul este armat în întregime. Zonele Zi sunt zone care sunt izolate când sistemul este armat Zi. De ex. dacă plănuieți să stați în interior peste noapte, ușile și ferestrele pot fi armate fără armarea altor zone cum ar fi detectorii de mișcare. Armarea Zi poate fi deasemenea activată utilizând Auto-armarea (vezi Auto-armarea la pag. 16) sau Armarea printr-o singură tastă (vezi Armarea printr-o singură tastă la pag. 15).

Cum armez Zi?

- 1 Închideți toate zonele în partiția dorită (cu excepția zonelor Zi).
- 2 Apăsați tasta [STAY].
- 3 Introduceți [CODUL UTILIZATOR].
- 4 Dacă aveți acces la ambele partiții (vezi Partiționarea la pag. 22): Apăsați tasta corespunzătoare partiției do-rite ([1] sau [2]). Ptr. ambele partiții, apăsați altă tastă după beep-ul de confirmare.

Izolarea unei zone

Izolarea unei zone vă permite să ignorați (dezactivați) zona specificată următoarea dată când sistemul este armat. De ex. poate doriți să izolați unele zone când lucrătorii renovează o parte din casa dv. Odată ce sistemul este dezarmat, izolarea este ștearsă. Când zonele sunt izolate, tasta [BYP] este iluminată. Izolarea zonelor poate deasemenea fi activată prin utilizarea programării izolării printr-un singur buton (vezi pag. 15). Dacă programarea izolării printr-un singur buton este activată, apăsați tasta [BYP] ptr. trei sec. ptr. a intra în programarea izolării. Ptr. a înlătura izolarea dintr-o zonă, în pasul 3 introduceți numărul zonei din nou sau apăsați [CLEAR] ptr. a șterge toate intrările curente. Apăsați [CLEAR] + [ENTER] ptr. a șterge zonele izolate.

Cum izolez zonele?

- 1 Apăsați tasta [BYP].
- 2 Introduceți [CODUL UTILIZATOR]. Tasta [BYP] va clipi. Apăsați [ENTER] ptr. a izola toate zonele deschise sau treceți la pasul 3.
- 3 Iluminați numerele corespunzătoare zonelor pe care vreți să le izolați prin introducerea numărului zonei. Luminat continuu = Zonă deschisă, Clipește = Zonă izolată, Stins = Zonă închisă, neizolată.
- 4 Apăsați tasta [ENTER] ptr. a salva și a ieși. Apăsați [CLEAR] de două ori ptr. a ieși fără a salva.

Rechemarea izolării

După dezarmarea unui sistem, izolările sunt șterse. Rechemarea izolării reinstalează izolările anterioare salvate în memorie. Aceasta elimină necesitatea reprogramării manuale a izolărilor de fiecare dată când armați sistemul.

Cum rechem izolările?

- 1 Apăsați tasta [BYP].
- 2 Introduceți [CODUL UTILIZATOR].
- 3 Apăsați tasta [BYP].
- 4 Apăsați tasta [ENTER].

Armarea printr-o singură tastă

Armarea printr-o singură tastă vă permite să armați sistemul fără să utilizați codul de utilizator. Această caracteristică trebuie să fie activată de instalatorul dv. Dacă armarea printr-o singură tastă este programată, puteți să creșteți nivelul de securitate al sistemului (de la Dezarmat → Armare Zi → Armare Noapte → Armare Totală) fără cod. Vezi Figura 1 dedesubt.

Armare normală printr-un singur buton

Apăsați și țineți tasta [ARM] ptr. a arma toate zonele din partiție. Dacă este partiționat, tastele [1] & [2] vor clipi. Puteți folosi această caracteristică ptr. a permite anumitor operatori cum ar fi personalul de serviciu (de ex. oamenii de serviciu) să armeze fără a le da acces la orice alte operații ale sistemului de alarmă. Vezi Armarea normală la pag. 14.

Armare Zi printr-un singur buton

Apăsați și țineți tasta [STAY] pentru a arma perimetrul (fără zonele Zi). Vezi Armarea Zi la pag. 14.

Armare Noapte printr-un singur buton

Apăsați și țineți tasta [SLEEP] ptr. a arma toate zonele nedefinite ca Noapte. Vezi Armarea Noapte la pag. 14.

Programare izolare printr-un singur buton

Apăsați și țineți tasta [BYP] ptr. a accesa modul de programare al izolărilor. Vezi Izolarea unei zone la pag. 17.

Ieșire rapidă

Când sistemul este deja armat Zi sau Noapte: această caracteristică vă permite să ieșiți dintr-o locație deja armată și să mențineți sistemul armat. Apăsați și țineți tasta [OFF] ptr. a începe temporizarea de ieșire. După ce temporizarea de ieșire expiră, sistemul va comuta la modul de armare anterior.

Figura 1: Armare / Dezarmare

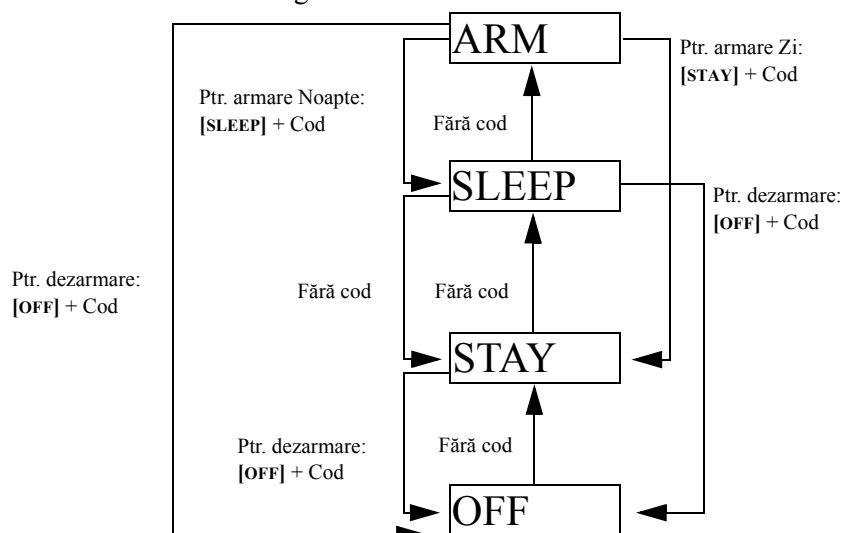

Auto-armarea

Auto-armarea după orar

Sistemul de alarmă poate să se armaze automat în fiecare zi, la o ora specificată. Ca și la armarea normală (vezi Armarea normală la pag. 14), sistemul va izola orice zonă deschisă.

Cum programez ceasul de auto-armare?

- 1 Apăsați tasta [⏏].
- 2 Introduceți [CODUL UTILIZATOR].
- 3 Apăsați tasta [BYP]. Tasta [BYP] va clipi.
- 4 Apăsați tasta [1] ptr. programarea partiției 1, sau tasta [2] ptr. programarea partiției 2.
- 5 Introduceți ora dorită ptr. auto-armare (ceas de 24 hour, de ex. 18:30).
- 6 Apăsați tasta [1] ptr. armarea normală, tasta [2] ptr. armarea Noapte, sau tasta [3] ptr. armarea Zi a partiției.

Cum pot să dezactivez temporar ceasul de auto-armare?

- 1 Apăsați tasta [⏏].
- 2 Introduceți [CODUL UTILIZATOR].
- 3 Apăsați tasta [BYP]. Tasta [BYP] va clipi.
- 4 Apăsați tasta [1] ptr. programarea partiției 1, sau tasta [2] ptr. programarea partiției 2.
- 5 Apăsați și țineți tasta [SLEEP] ptr. dezactivarea temporară a ceasului de auto-armare.

Auto-armarea la lipsa mișcării

Sistemul de alarmă poate fi programat să armeze sistemul și/sau să expedieze un raport către stația de monitorizare, dacă nu apare nici-o activitate în zone un timp pre-programat. Aceasta este folositor în special când se supraveghează o persoană cu probleme cronice de sănătate sau o persoană care locuiește singură. Sistemul va izola orice zonă deschisă.

Modul de afișare

K32RF are două moduri de afișare. By default, the keypad will show all events (e.g. zones in alarm, bypassed zones, etc.) live as they occur. Alternativ, sistemul poate fi programat de instalatorul dv. să afișeze numai zonele care provoacă alarmă sau temporizare la intrare. Dacă vreți să vedeți starea tuturor zonelor, apăsați tasta [i]. Zonele care sunt deschise dar nu au declanșat alarmă vor fi afișate numai după apăsarea tastei [i]. Informația este afișată timp de 30 sec. (20 sec. ptr. K37), arătând starea tuturor zonelor la momentul apăsării tastei [i]. Afișarea zonelor va fi închisă după 30 sec. (20 sec. ptr. K37). Ptr. mai multe informații despre cele două moduri de afișare, contactați instalatorul dv.

Alarmer

Afișarea alarmei

Dacă o alarmă apare pe o zonă, respectiva zonă va clipi, tasta [MEM] va fi luminată și zonele vor fi memorate. Respectivete taste vor continua să clipească până la dezarmare, chiar dacă zonele sunt închise. Ptr. a ieși din acest mod și a comuta pe afișarea curentă înainte de dezarmare, apăsați tasta [CLEAR]. Când sistemul este dezarmat, tastele zonelor se vor stinge, în timp ce tasta [MEM] rămâne aprinsă. Apăsați tasta [MEM] ptr. a lumina tasta zonei corespunzătoare care a fost în alarmă. Memoria de alarme se va șterge când apare următoarea alarmă și după introducerea unui cod valid sau la armarea totală a sistemului.

Dezarmarea și dezactivarea unei alarme

Ptr. a dezarma un sistem armat sau o alarmă, apăsați [OFF] și introduceți [CODUL UTILIZATOR]. Un punct de intrare, cum ar fi ușa de la intrare, va fi programat cu una dintre cele două temporizatoare de intrare. Când un punct de intrare este deschis, tastatura va emite beep-uri până când dezarmați sistemul. Sistemul de alarmă nu va genera o alarmă până când temporizarea nu va expira. Orice utilizator poate dezarma o partiție care i-a fost alocată, cu excepția utilizatorilor care au activată opțiunea Numai armare sau Numai PGM.

Cum dezarmez sistemul?

- Apăsați [OFF] + introduceți [CODUL UTILIZATOR].

Alarmer de panică

În caz de urgență, sistemul poate furniza trei alarme de panică care pogg imediat genera o alarmă după apăsarea simultană a câte două taste timp de trei sec. Bazat pe necesitățile dv., aceste alarme de panică pot genera o alarmă audibilă (sirenă sau sonerie) sau o alarmă silențioasă și pot comunica un mesaj specific către stația de monitorizare. De ex., apăsând tastele [1] și [3] poate însemna “chemați poliția” sau orice vreți dv. Această caracteristică trebuie să fie programată de instalatorul dv. Apăsați și țineți tastele [1] și [3] ptr. panică tip 1 (de ex. poliție). Apăsați și țineți tastele [4] și [6] ptr. panică tip 2 (de ex. medical). Apăsați și țineți tastele [7] și [9] ptr. panică tip 3 (de ex. incendiu).

Alarmer de incendiu

La o alarmă de incendiu, sirena va emite trei “sunete intense (squawk)” la interval de 2 sec. până când este oprită sau resetată prin introducerea unui cod valid. Dacă zona este o zonă de incendiu cu întârziere, există o întârziere înainte ca sistemul să contacteze stația de monitorizare. Aceasta va preveni o raportare nenecesară sau o alarmă falsă. Dacă nu există condiție de incendiu, contactați imediat stația dv. de monitorizare ptr. a evita un raspuns nenecesar.

Ce să fac dacă o zonă de incendiu întârziată a fost declanșată accidental?

- 1 Apăsați tasta [CLEAR] în interval de 30 sec. al alarmei.
- 2 Încercați să rezolvați problema.
- 3 Dacă problema persistă, după 90 sec., alarma va suna din nou. Apăsați tasta [CLEAR] din nou.

Minimizarea pericolelor de incendiu

Trei cele mai comune cauze de incendiu:

Gatitul este cea mai des întâlnită de incendiu casnic. Deține deasemenea ponderea în rămirile din incendiu. Incendiu la gătit rezulta mai des din nesupravegherea gătitului și din erori umane, decât din defecte ale mașinilor de gătit. Fumul este cauza principală a deceselor în incendiu. Detectoarele de fum și învelișurile rezistente la foc mocnit, precum și mobilierul capitonat sunt mijloace mai importante de împiedicare al focului. Încălzirea este cauza următoare de incendiu casnic. Oricum, focul de la încălzire este o problemă mai mare în locuințele individuale decât în apartamente, din cauza întreținerii neprofesionale a echipamentelor de încălzire.

Sfaturi de protecție la incendiu

În eventualitatea unui incendiu, întâi scăpați după aceea chemați în ajutor. Întocmiți un plan de evacuare în caz de incendiu și desemnați un loc de întâlnire afară. Asigurați-vă că fiecare membru al familiei cunoaște ruta de evacuare din fiecare cameră. Practicați evacuarea cu ochii închiși. Niciodată nu stați în picioare la incendiu,

târâți-vă pe sub fum și încercați să țineți gura acoperită. Nu vă reîntoarceți niciodată în clădirea incendiată, indiferent de motiv, poate să vă coste viața. În final, având o alarmă de fum activă va cresc dramatic șansele de supraviețuire la incendiu. Și nu uitați să practicați frecvent evacuarea în caz de incendiu cu membrii familiei dv.

Furnizarea unui sistem de atenționare la incendiu

Incendiile în casă sunt în mod special periculoase noaptea. Incendiile produc fum și gaze otrăvitoare care pot surprinde ocupanții în timpul somnului. Ptr. avertizare împotriva focului, detectorii de fum trebuie să fie instalați în afara zonelor de dormit, în imediata apropiere a dormitoarelor și pe fiecare nivel al locuinței, inclusiv pivnița.

Testare și întreținere

Cu sistemul dezarmat și cu tasta "OFF" iluminată, activați detectoarele de mișcare mergând prin zona protejată. Deschideți și închideți ușile protejate și verificați iluminarea zonelor corespunzătoare. Instalatorul dv. vă va îndruma ptr. cel mai bun mod de testare al sistemului.

Nu utilizați flacăra deschisă sau materiale arzând ptr. testarea detectoarelor de incendiu. Contactați instalatorul ptr. o metodă sigură de verificare a sistemului.

În utilizare normală, sistemul dv. nu necesită o întreținere alta decât verificarea regulată. Este recomandat să schimbați bateria de backup la fiecare trei ani. Vorbiți cu instalatorul despre testele necesare și cât de des trebuie realizate.

Comunicarea prin Internet (IP100)

Puteți comunica cu sistemul de securitate prin internet, utilizând modulul de internet IP100 (vândut separat). IP100 controlează și monitorizează sistemul de alarmă de la distanță prin orice browser de internet. El permite notificarea prin e-mail al evenimentelor importante cum ar fi alarme, evenimente de armare/dezarmare și defecte. De ex. recepționați un email la serviciu când copiii dv. se întorc de la școală, sau dacă o alarmă a apărut în sistemul dv.

Puteți deasemenea vedea starea sistemului dv. și să-l armați sau dezarmați. De ex. tocmai ați părăsit biroul pentru sfârșitul de săptămână și nu sunteți sigur dacă ați armat sistemul. Verificați starea sistemului de la un computer și îl armați de la distanță, dacă este cazul. Nu trebuie instalat nici-un software pe PC, IP100 este bazat pe browser web. Folosește o pagină web prietenoasă pentru utilizator, care vă conferă controlul asupra sistemului. Consultați instalatorul dv. pentru manualul de utilizare al IP100 ptr. mai multe informații.

Comunicarea prin mesaje text (PCS100)

Puteți comunica cu sistemul de securitate utilizând mesajele text (SMS) cu ajutorul modulului PCS100 GSM (vândut separat). Modulul GSM vă permite să recepționați mesaje text cu evenimentele sistemului, cum ar fi alarmă sau defecte, pe telefonul dv. mobil. El vă permite deasemenea să transmiteți mesaje text ptr. armarea sau dezarmarea sistemului, de oriunde din lume. Consultați instalatorul ptr. mai multe informații.

Recepționarea mesajelor text

Ptr. a recepționa mesaje text de la sistemul dv. trebuie să:

- Programați numerele de telefon la care vreți să primiți notificările text.
- Selectați grupul de evenimente (alarmă, armare/dezarmare, defect și restabilire) care va genera mesaj text.
- Selectați la care partiție este alocat numărul de telefon.

Cum programez modulul GSM să-mi trimeată mesaje text?

- 1 Apăsați tasta [⏏].
- 2 Introduceți [CODUL MASTER].
- 3 Apăsați [ARM].
- 4 Utilizând tastele [▲] / [SLEEP] și [▼] / [STAY] sau introducând [01] la [08], selectați unul dintre cele opt numere de telefon pe care vreți să le programați și apăsați [ENTER].
- 5 Introduceți numărul de telefon și apăsați [ENTER].
- 6 Selectați care grup de evenimente va trimite mesaj text la nr. de telefon programat la pasul 5 (vezi opțiunile Evenimente de apelare de mai jos).

- 7 Apăsați [ENTER].
- 8 Selectați care partiție(ii) sunt alocate acestui nr. de telefon, apăsând [1], [2], sau amândouă.
- 9 Ptr. a salva, apăsați [ENTER].

Opțiuni Evenimente de apelare

Opțiune	Eveniment care trimite mesaj text
[1]	Orice alarmă (ex. incendiu, efracție, etc.)
[2]	Armare și dezarmare
[3]	Orice defect (ex. pierdere baterie)
[4]	Orice ieșire din defect (ex. restabilire baterie)

Modele de mesaje text

Mesaj alarmă



Mesaj armare/
dezarmare



Mesaj defect



Mesaj ieșire din
defect



Expedierea de mesaje text ptr. armare/dezarmare

Puteți arma sau dezarma sistemul expediind un mesaj text (SMS) de la orice telefon mobil. Mesajul trebuie să fie expediat pe numărul de telefon al modulului GSM, dat de furnizorul de telefonie mobilă (consultați instalatorul dv. ptr. mai multe informații). Comanda prin mesaj text are un format specific care urmează următoarea schemă:

C[COD UTILIZATOR].[ACȚIUNE].A[PARTIȚIE].[NUMĂR TELEFON]

NOTĂ: Comanda SMS trebuie să fie introdusă cu litere mari.

Ex: C1234.ARM.A1.5555551234
C1234.OFF.A1.5555551234

În ex. de mai sus, codul de utilizator 1234 va arma sau dezarma partiția 1 și un mesaj de confirmare va fi transmis la următorul nr. de telefon: (555) 555-1234.

Codul de utilizator

Prima parte a mesajului text este codul de utilizator (același cod utilizat în sistemul de alarmă). El trebuie să fie precedat de litera C și urmat de un punct.

Ex.: **C1234.**

Acțiunea

Este posibil să armați sau dezarmați sistemul. Comanda trebuie să fie introdusă după codul de utilizator și urmată de un punct. Ptr. armarea sistemului, introduceți comanda ARM. Ptr. dezarmarea sistemului, introduceți comanda OFF.

Ex.: **C1234.ARM.**

Partiția

Este posibil să armați sau dezarmați o partiție specificată. Partiția trebuie să fie precedată de litera A și fiecare partiție este separată de celelalte prin virgulă. Este de asemenea posibil să treceți o serie de partiții scriind TO între partiția de start și cea de sfârșit. Lista de partiții trebuie urmată de un punct.

Ex.: **C1234.ARM.A1.**
C1234.ARM.A1TO2.

Numărul de telefon

Acesta informează sistemul la care număr de telefon trebuie expediat SMS-ul ptr. confirmarea schimbării de stare a sistemului.

Ex.:C1234.ARM.A1,3,5TO7.5555551234

Informația despre IP

Este posibil să primiți adresa IP a modului GSM prin mesaj text. Modulul GSM trimite mesajul text la numărul de telefon specificat afișând adresa IP a modului GSM. Trebuie folosit un cod de utilizator valid ptr. a primi adresa IP. Adresa IP poate fi utilizată ptr. a configura legatura la distanță cu software ptr. programare sau viyualiyare stare sistem. Consultați instalatorul dv. ptr. mai multe amănunte.

Ex:C1234.IP.5555551234

Numărul de telefon al modului GSM

Introduceți aici numărul de telefon al modului GSM (consultați furnizorul dv. de telefonie mobilă)

Comunicarea prin telefon (Modulul vocal VDMP3)

Puteți comunica cu sistemul dv. de securitate prin telefon utilizând un modul vocal VDMP3 (vândut separat). VDMP3 este un modul care poate fi programat să apeleze unul sau mai multe numere de telefon în eventualitatea unei alarme. De ex. când apare o alarmă la magazinul dv. în afara programului, fiecare angajat poate primi o notificare prin telefon: (mesaj mostră) “Partiția 1 în alarmă. Zona 3. Apăsați 1 ptr. a dezarma sistemul...”

Puteți deasemenea să apelați dv. VDMP3 de la un telefon exterior, permițându-vă să armați sau dezarmați sistemul ca și să activați PGM-uri. VDMP3 realizează transformarea oricărui telefon exterior într-o tastatură. De ex. în mod neașteptat trebuie să vă prelungiți călătoria de afaceri și din motive de securitate vreți să aprindeți lumina în birou. Utilizând telefonul puteți să realizați aceasta. Consult ați instalatorul dv. ptr. mai multe informații.

Instrucțiuni VDMP3

Cum apelez VDMP3?

- 1 De la o linie exterioară, formați numărul de telefon cu care este asociat VDMP3.
NOTĂ: Dacă numărul de telefon asociat cu VDMP3 are un robot telefonic, cand începe sa sune linia, închideți telefonul și formați numărul din nou ă intervalul de timp programat de instalatorul dv.
- 2 Când VDMP3 răspunde la apel, vi se va cere să introduceți codul dv. de utilizator.
- 3 Este dată starea sistemului, ca și opțiunea de a arma/dezarma sistemul (1) și de a controla (PGM-urile) (2).
NOTĂ: Dacă închideți linia când sunteți în comunicație cu VDMP3, trebuie să așteptați 2 minute înainte de a vă conecta din nou. Ptr. a evita să așteptați, apăsați “#” ptr. a vă deconecta de la VDMP3, înainte de a închide linia.

Vezi pagina următoare ptr. diagrama care detaliază cum să folosiți VDMP3.

Apelarea VDMP3

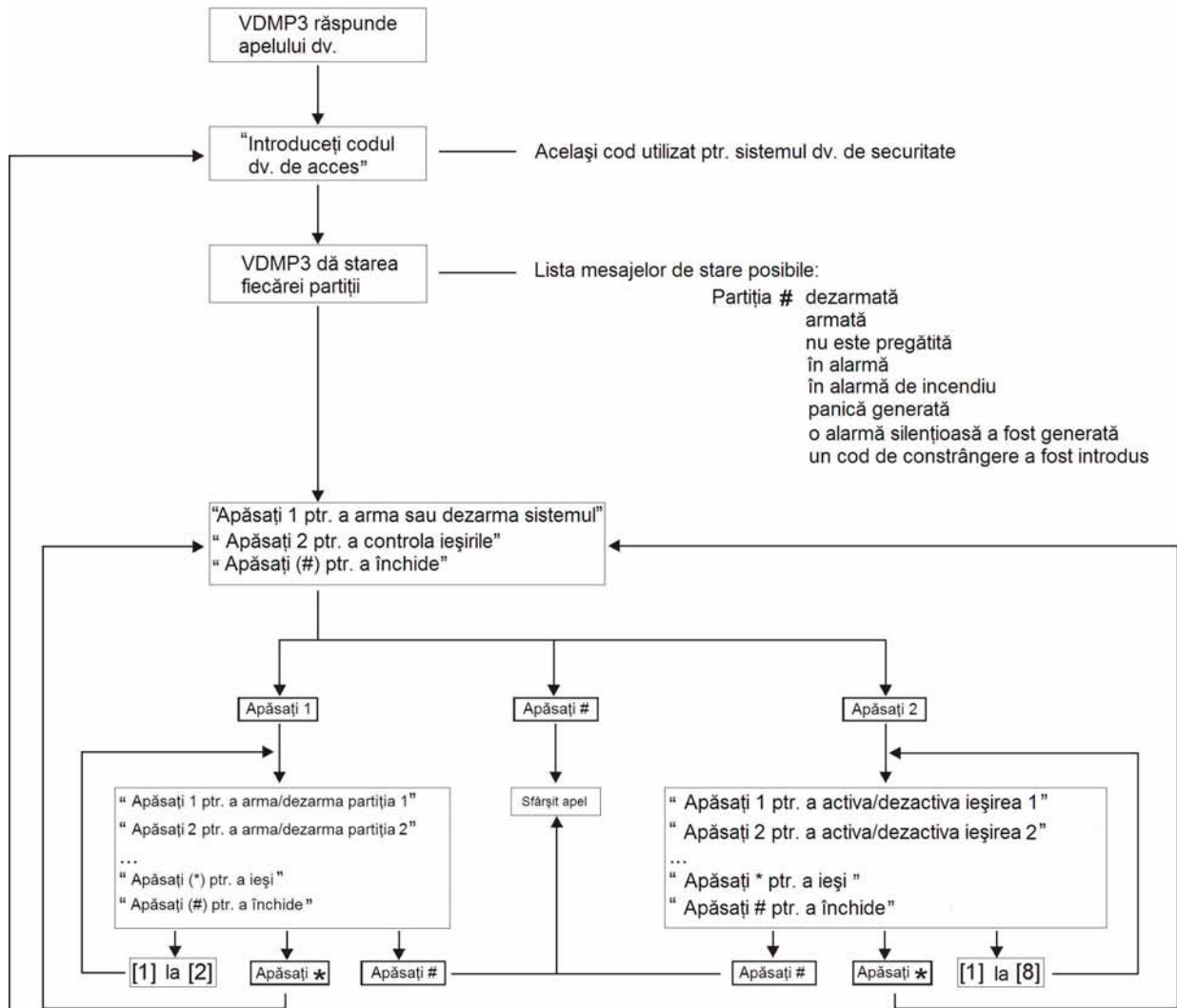

Recepționarea unui apel de la VDMP3

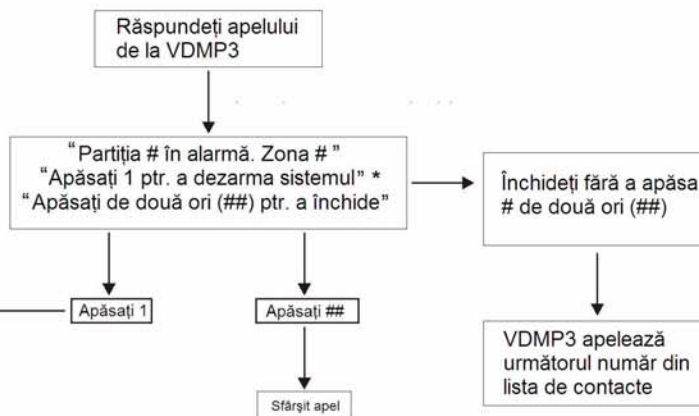

* Dacă mai multe partiții sunt în alarmă, VDMP3 închide și cheamă din nou ptr. a raporta alte alarme.

Caracteristici avansate de sistem

ieșiri programabile (PGMs)

Sistemul dv. poate include unul sau mai multe PGM-uri. Când apare un eveniment sau o condiție specificată în sistem, PGM-ul poate fi folosit ptr. resetarea detectoarelor de fum, ptr. aprinderea/stingerea luminilor în locuința sau biroul dv., ptr. deschiderea/închiderea ușilor garajului și multe altele. Dacă sunt programate de către instalatorul dv. puteți apăsa și ține tastele [1] și [2], [2] și [3], [4] și [5], [5] și [6], [7] și [8], or [8] și [9] ptr. fiecare dintre respectivele PGM-uri. Apăsați și țineți tastele [CLEAR] + [ENTER] sau [⏏] timp de trei sec. ptr. a realiza resetarea detectoarelor de fum. Aceste caracteristici trebuie programate de instalatorul dv.

Partiționarea

Sistemul dv. este echipat cu posibilitatea de partiționare, care poate diviza sistemul dv. în două partiții distincte, identificate ca Partiția 1 și Partiția 2. Când este partiționat, fiecare zonă, fiecare utilizator și multe alte caracteristici ale sistemului pot fi alocate oricăreia dintre cele două partiții sau ambelor partiții.

NOTĂ: Dacă sistemul nu este partiționat, toate zonele, utilizatorii și caracteristicile sunt recunoscute ca aparținând Partiției 1. Partiționarea nu este valabilă când se folosește tastatura K636.

Taste ptr. funcții rapide

La cererea instalatorului dv. sau a stației de monitorizare puteți să realizați una dintre acțiunile următoare. Ptr. a intra în meniul de programare, apăsați tasta [⏏] și apoi introduceți [CODUL MASTER]. În meniul de programare apăsați:

Raportul de test

[MEM] + [2]

Dacă sistemul dv. este monitorizat, această acțiune trimite un raport de test către stația de monitorizare.

Apelare PC

[MEM] + [1]

Inițiază o apelare a stației de monitorizare care utilizează software WinLoad.

Răspuns PC

[MEM] + [1]

Forțați sistemul de securitate să răspundă la o chemare a stației de monitorizare care utilizează software WinLoad.

Anularea comunicației

[MEM] + [9]

Anulează orice comunicare cu software WinLoad dacă a fost inițiată.

Note de sistem

Descrierea zonelor

Sistemul este partiționat? Da Nu

Partiția 1 = _____

Partiția 2 = _____

Taste și caracteristici speciale

- [ARM] Armarea normală printr-o singură tastă este activată
- [STAY] Armarea Zi printr-o singură tastă este activată
- [SLEEP] Armarea Noapte printr-o singură tastă este activată
- [BYP] Programarea izolării printr-o singură tastă este activată

Alarmer de panică

[1] și [3] Poliția sau _____ Audibil Oprită Numai raportare

[4] și [6] Auxiliar sau _____ Audibil Oprită Numai raportare

[7] și [9] Incendiu sau _____ Audibil Oprită Numai raportare

PGM-uri

PGM 1 _____ PGM 2 _____ PGM 3 _____ PGM 4 _____

PGM 5 _____ PGM 6 _____ PGM 7 _____ PGM 8 _____

PGM 9 _____ PGM 10 _____ PGM 11 _____ PGM 12 _____

PGM 13 _____ PGM 14 _____ PGM 15 _____ PGM 16 _____

Taste utilitare PGM

[1] și [2]: _____

[2] și [3]: _____

[4] și [5]: _____

[5] și [6]: _____

[7] și [8]: _____

[8] și [9]: _____

[CLEAR] + [ENTER] = Resetarea detectoarelor de fum

Temporizatoarele sistemului

Intrați și ieșiți din locația sistemului prin ușile destinate.

Temporizarea de ieșire 1 (Partiția 1): _____ sec. = timpul ptr. a ieși din locație

Temporizarea de ieșire 2 (Partiția 2): _____ sec. = timpul ptr. a ieși din locație

Temporizarea de intrare 1 = _____ sec. = timpul ptr. a dezarma sistemul; intrați prin zona # _____

Temporizarea de intrare 2 = _____ sec. = timpul ptr. a dezarma sistemul; intrați prin zona # _____

Alarma va activa sirena timp de _____ min.

Numărul de telefon al modulului GSM

Introduceți aici numărul de telefon al modulului GSM (consultați furnizorul dv. de telefonie mobilă)

Alte informații

Instalat de: _____

Data: _____

Service de: _____

Telefon: _____

Monitorizat de: _____

Telefon: _____

Nr. dv. de cont: _____

Localizarea transformatorului ptr. sistem: _____

Pe circuitul #: _____

Localizarea conectării telefonului: _____

Programarea rapidă

Meniul rapid Master

Utilizator

Pas	Actiune	Detalii
1	[⏻] + [CODUL MASTER]	Tasta [⏻] va clipi. LED/tastă aprinsă = utilizatorul programat [CODUL MASTER DE PARTIȚIE] poate fi deasemenea folosit.
2	[NUMĂR UTILIZATOR]	2 cifre: 01 la 32.
3	[COD]	Introduceți codul de 4 sau 6-cifre .
4	[CONFIRMARE CODE]	Re-introduceți codul de 4 sau 6-cifre.
5	[ALOCARE TELECOMANDĂ]	Apăsați orice buton de două ori. Dacă nu doriți să alocați o telecomandă, apăsați [ENTER].
6		Ptr. a programa alt utilizator, mergeți la pasul 2. Ptr. a ieși, apăsați [CLEAR]. Ptr. sistemele partiționate, continuați cu pasul 7.
7	[1] și/sau [2] + [ENTER]	Alocați utilizatorul la una sau ambele partiții și apăsați [ENTER]. Implicit, utilizatorul este alocat partiției 1. Treceți la următorul utilizator.

Temporizări

Pas	Actiune	Detalii
1	[⏻] + [CODUL MASTER]	Tasta [⏻] va clipi.
2	[TBL]	
3	[1] = Temp. intrare 1 (sec.) [2] = Temp. intrare 2 (sec.) [3] = Temp. ieșire (sec.) [4] = Oprire sirenă (min.)	Implicit = 045 sec. Implicit = 045 sec. Implicit = 060 sec. Implicit = 004 min.
4	[000] la [255]	___/___/___ Introduceți o valoare între 000 și 255

Ora și data

Pas	Actiune	Detalii
1	[⏻] + [MASTER CODE]	Tasta [⏻] va clipi.
2	[TBL] + [5]	
3	[OO:MM]*	Introduceți ora utilizând formatul de 24 ore(ex. 18:00 ptr. 6:00 pm). *Ptr. sistemele SP4000 / SP65, ora trebuie introdusă în formatul 24 ore. Omiteți pasul 4 (formatul orei).
4	[1] = 24 Hour [2] = AM; [3] = PM	Selectați formatul orei.
5	[AAAA/LL/ZZ]	Introduceți datele.

Comunicația cu WinLoad / GSM

Pas	Actiune	Detalii
1	[⏻] + [MASTER CODE]	Tasta [⏻] va clipi.
2	[MEM]	
3	[1] = Start comunicație [2] = Raport de test [9] = Anulare comunicație	

Opțiuni de sistem

Pas	Actiune	Detalii
1	[⏻] + [MASTER CODE]	Tasta [⏻] va clipi.
2	[BYP]	
3	[4] = [5] = [6] =	Comută semnalul pe sirenă (squawk) la armare/dezarmare cu tastatura. Comută semnalul pe sirenă (squawk) la arm./dezarm. cu telecomanda. Comută la lipsă temporizare ieșire la armarea cu telecomanda.

Alocarea unei telecomenzi cu 2-căi REM3 la centrală

Pas	Actiune	Detalii
1	[⏻] + [MASTER CODE]	Tasta [⏻] va clipi. LED/tastă aprinsă = utilizator programat [CODUL MASTER DE PARTIȚIE] poate fi deasemenea utilizat.
2	[USER NUMBER]	2 cifre: 01 la 32
3	[CODE]	Introduceți codul de 4- su 6-cifre.
4	[CONFIRM CODE]	Re-introduceți codul de 4- sau 6-cifre.
5	[LEARN REMOTE]	Apăsați și țineți tasta Information ([i]) de pe telecomanda alocată.
6	[1] and/or [2] + [ENTER]	Alocați utilizatorul la una sau ambele partiții și apăsați [ENTER]. Implicit utilizatorul este alocat la partiția 1. Treceți la următorul utilizator

Apelatorul telefonic

Pas	Actiune	Detalii
1	[⏻] + [MASTER CODE]	Tasta [⏻] va clipi.
2	[MEM]	
3	[3] = Telefon personal #1 [4] = Telefon personal #2 [5] = Telefon personal #3 [6] = Telefon personal #4 [7] = Telefon personal #5 [8] = Pager #	
4	[# TELEFON] + [ENTER]	Introduceți # de telefon (până la 32 cifre) și apăsați [ENTER]. Treceți la următorul # de telefon, sau treceți la pasul 5 dacă [8] = # pager a fost selectat.
5	[MESAJ] + [ENTER]	Pasul 5 numai ptr. # pager. Introduceți mesajul pager și apăsați [ENTER].

Raportul de test

Pas	Actiune	Detalii
1	[⏻] + [CODUL MASTER]	Tasta [⏻] va clipi.
2	[MEM]	Apăsați tasta [MEM]
3	[2]	Trimite un raport de test la stația de monitorizare.

Auto-armarea

Pas	Actiune	Detalii
1	[⏻] + [MASTER CODE]	Tasta [⏻] va clipi.
2	[BYP]	
3	[1] = Auto-armare (partiția 1) [2] = Auto-armare (partiția 2)	
4	[OO:MM]	Introduceți ora utilizând formatul 24 ore (ex. 18:00 ptr. 6:00 pm).
5	[1] = Armare normală [2] = Armare Noapte [3] = Armare Zi	

Ștergerea telecomenzilor pierdute

Pas	Actiune	Detalii
1	[⏻] + [CODUL MASTER]	
2	[BYP]	
3	[3]	
4	[TOATE TELECOM] + [ENTER]	Apăsați un buton de pe toate telecomenzile. Apăsați [ENTER]
5	Apăsați și țineți [SLEEP] (3sec)	Apăsați și țineți [SLEEP] ptr. a șterge toate telecomenzile.



EMPORIUM

SISTEME DE SECURITATE

Speram ca aceste produse sa va aduca satisfactie completa. Pentru orice intrebare sau comentariu, va rugam sa accesati site-ul distribuitorului exclusiv din Romania, www.emporium.ro

P **▲** **R** **▲** **D** **O** **X**[®]
S E C U R I T Y S Y S T E M S