



HIKVISION®

ColorVu

TurboHD™

Camere de luat vederi

Manual de utilizare

122919NA

DS-2CE10HFT-F • DS-2CE10HFT-F28

DS-2CE12HFT-F • DS-2CE12HFT-F28

DS-2CE72HFT-F • DS-2CE72HFT-F28

Cuprins

Manual de utilizare	3
Informații de reglementare.....	3
Informații FCC	3
Conformitate FCC	3
Condiții FCC	3
Declarație de conformitate UE	3
Conformitate Industry Canada ICES-003	4
Avertizare	4
Instrucțiuni de siguranță	4
Avertizări	4
Atenționări	5
Marcare Descriere	5
1. Introducere	6
1.1 Caracteristicile produsului	6
1.2 Prezentare generală	6
1.2.1 Prezentare generală a camerei de tip I	6
1.2.2 Prezentare generală a camerei de tip II	6
1.2.3 Prezentare de ansamblu asupra camerei de tip III.....	6
2 Instalare	7
2.1 Instalarea camerei de tip I	7
2.1.1 Montare pe tavan/perete fără cutie de joncțiune.....	7
2.1.2 Montare pe tavan/perete cu cutie de racordare	8
2.2 Instalarea camerei de tip II	9
2.2.1 Montare pe tavan/perete fără cutie de joncțiune.....	9
2.3 Instalarea camerei de tip III.....	11
2.3.1 Montare pe tavan/perete fără cutie de joncțiune.....	11
2.4 Montare pe tavan/perete cu cutie de racordare	12
3 Descrierea meniului	14
3.1 FORMAT VIDEO	16
3.2 EXPUNERE.....	16
3.2.1 MODUL DE EXPOZIRE.....	16
3.2.2 AGC (Auto Gain Control)	16
3.2.3 DECLARARE LENT.....	16
3.2.4 ANTI-BANDARE	16
3.3 SETĂRI VIDEO	17
3.3.1 MOD IMAGINE	17
3.3.2 BALANȚA DE ALB.....	17
3.3.3 LUMINOZITATE	17
3.3.4 CONTRAST	17
3.3.5 ACTUALITATE	17
3.3.6 SATURAȚIA	18
3.3.7 3 DNR (3D DNR).....	18
3.3.8 Oglinda	18
3.4 LUMINĂ INTELIGENTĂ	18
3.5 FUNCȚII.....	18
3.5.1 DET	18
3.5.2 CONFIDENTIALITATE	18
3.6 VALOR IMPLICIT DIN FABRICĂ.....	18
3.7 IEȘIRE	19
3.8 SALVAȚI ȘI IEȘIȚI	19

Vă mulțumim că ați achiziționat produsul nostru. Dacă aveți întrebări sau solicitări, vă rugăm să contactați dealerul dumneavoastră.

Acest manual se aplică modelelor de mai jos:

Tip	Model
Cameră de tip I	DS-2CE10HFT-F
	DS-2CE10HFT-F28
Cameră de tip II	DS-2CE12HFT-F
	DS-2CE12HFT-F28
Cameră de tip III	DS-2CE72HFT-F
	DS-2CE72HFT-F28

Acest manual poate conține greșeli tehnice sau erori de tipărire, iar conținutul poate fi modificat fără notificare. Actualizările vor fi adăugate la noile versiuni ale acestui manual. Vom îmbunătăți sau actualiza cu ușurință produsele sau procedurile descrise în manual.

Informații de reglementare

Informații FCC

Vă rugăm să rețineți că modificările sau modificările care nu sunt aprobate în mod expres de partea responsabilă pentru conformitate ar putea anula autoritatea utilizatorului de a utiliza echipamentul.

Conformitate FCC

Acest echipament a fost testat și s-a dovedit că respectă limitele pentru un dispozitiv digital de clasă A, în conformitate cu partea 15 din Regulile FCC. Aceste limite sunt concepute pentru a oferi o protecție rezonabilă împotriva interferențelor dăunătoare atunci când echipamentul este utilizat într-un mediu comercial. Acest echipament generează, utilizează și poate radia energie de frecvență radio și, dacă nu este instalat și utilizat în conformitate cu manualul de instrucțiuni, poate provoca interferențe dăunătoare comunicațiilor radio. Funcționarea acestui echipament într-o zonă rezidențială poate provoca interferențe dăunătoare, caz în care utilizatorului i se va cere să corecteze interferența pe cheltuiala sa.

Condiții FCC

Acest dispozitiv respectă partea 15 din Regulile FCC. Funcționarea este supusă următoarelor două condiții:

1. Acest dispozitiv nu poate cauza interferențe dăunătoare.
2. Acest dispozitiv trebuie să accepte orice interferență primită, inclusiv interferențe care pot cauza o funcționare nedorită.

Declarație de conformitate UE

 Acest produs și, dacă este cazul, accesoriile furnizate sunt marcate cu „CE” și, prin urmare, respectă standardele europene armonizate aplicabile enumerate la Low

Directiva privind tensiunea 2014/35/UE, Directiva EMC 2014/30/UE, Directiva RoHS 2011/65/UE.



2012/19/UE (Directiva DEEE): Produsele marcate cu acest simbol nu pot fi aruncate ca deșeuri municipale nesortate în Uniunea Europeană. Pentru o reciclare adecvată, returnați acest produs furnizorului local la achiziționarea unui echipament nou echivalent sau aruncați-l la punctele de colectare desemnate. Pentru mai multe informații, consultați: www.recyclethis.info.



2006/66/CE (Directiva privind bateriile): Acest produs conține o baterie care nu poate fi aruncată ca deșeuri municipale nesortate în Uniunea Europeană. Consultați documentația produsului pentru informații specifice despre baterie. Bateria este marcată cu acest simbol, care poate include litere pentru a indica cadmiul (Cd), plumbul (Pb) sau mercurul (Hg). Pentru o reciclare adecvată, returnați bateria furnizorului dumneavoastră sau la un punct de colectare desemnat. Pentru mai multe informații, consultați: www.recyclethis.info.

Conformitate Industry Canada ICES-003

Acest dispozitiv îndeplinește cerințele standardelor CAN ICES-3 (A)/NMB-3(A).

Avertizare

Acesta este un produs de clasa A. Într-un mediu domestic, acest produs poate provoca interferențe radio, caz în care utilizatorului i se poate cere să ia măsuri adecvate.

Instrucțiuni de siguranță

Aceste instrucțiuni sunt menite să asigure că utilizatorul poate folosi produsul corect pentru a evita pericolul sau pierderea proprietății.

Măsurile de precauție sunt împărțite în „Avertismente” și „Atenționări”.

Avertizări: Dacă oricare dintre avertismente este neglijat, pot apărea răni grave sau deces.

Atenționări: Pot apărea răni sau deteriorarea echipamentului dacă oricare dintre precauții este neglijată.



Avertizări Urmați aceste garanții de prevenire vătămare gravă sau deces.



Atenționări Urmați aceste precauții pentru prevenirea posibile vătămări sau pagube materiale.



Avertizări

În utilizarea dispozitivului, trebuie să respectați strict reglementările de siguranță electrică ale națiunii și regiunii.

Tensiunea de intrare ar trebui să respecte atât SELV (Safety Extra Low Voltage) cât și sursa de alimentare limitată cu 12 VDC conform standardului IEC60950-1. Consultați specificațiile tehnice pentru informații detaliate.

Nu conectați mai multe dispozitive la un adaptor de alimentare pentru a evita supraîncălzirea sau pericolul de incendiu cauzat de suprasarcină.

Asigurați-vă că ștecherul este bine conectat la priza de alimentare.

Asigurați-vă că dispozitivul este fixat ferm dacă se utilizează montare pe perete sau pe tavan.

Dacă din dispozitiv se ridică fum, miros sau zgomot, opriți imediat alimentarea, deconectați cablul de alimentare și contactați centrul de service.

Personalul neinstruit nu trebuie să încerce niciodată să demonteze camera.



Atenționări

Nu scăpați camera și nu o supuneți la șocuri fizice.

Nu atingeți modulele senzorilor cu degetele.

Nu așezați camera în locuri extrem de calde, reci (temperatura de funcționare va fi de la -40° la 60° C), cu praf sau umede și nu o expuneți la radiații electromagnetice ridicate.

Dacă este necesară curățarea, utilizați o cârpă curată cu puțin etanol și ștergeți-o ușor.

Nu îndreptați camera către soare sau spre locuri foarte luminoase.

Senzorul se poate arde de un fascicul laser, așa că, dacă este în uz orice echipament laser, asigurați-vă că suprafața senzorului nu va fi expusă fasciculului laser.

Nu expuneți dispozitivul la radiații electromagnetice ridicate sau la un mediu extrem de cald, rece, prăfuit sau umed.

Pentru a evita acumularea de căldură, este necesară o bună ventilație pentru mediul de operare.

Țineți camera departe de lichid în timpul utilizării pentru dispozitive care nu sunt impermeabile.

În timpul livrării, aparatul foto va fi ambalat în ambalajul original sau similar.

Marcare Descriere

Tabelul 0-1 Marcaj Descriere

marcă	Descriere
---	Tensiune DC

1 Introducere

1.1 Caracteristicile produsului

Principalele caracteristici sunt următoarele:

- Senzor CMOS de înaltă performanță
- Meniu OSD cu parametri configurabili
- Imagine color de 24 de ore
- Lumină inteligentă
- Reglare pe 3 axe

1.2 Prezentare generală

1.2.1 Prezentare generală a camerei de tip I



Figura 1, Prezentare generală a camerei de tip I

NOTĂ: Apăsați și mențineți apăsat butonul de comutare timp de cinci secunde pentru a comuta ieșirea video. Sunt disponibile patru tipuri de ieșiri video: TVI, AHD, CVI și CVBS.

1.2.2 Prezentare generală a camerei de tip II

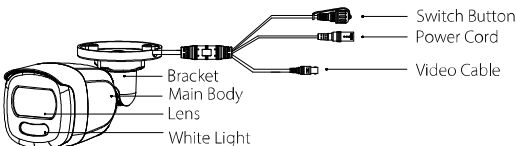

Figura 2, Prezentare generală a camerei de tip II

NOTĂ: Apăsați și mențineți apăsat butonul de comutare timp de cinci secunde pentru a comuta ieșirea video. Sunt disponibile patru tipuri de ieșiri video: TVI, AHD, CVI și CVBS.

1.2.3 Prezentare generală a camerei de tip III

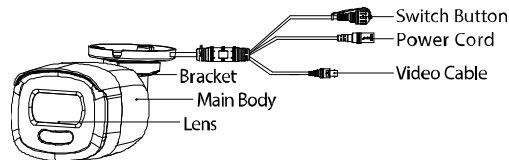

Figura 3, Prezentare generală a camerei de tip III

NOTĂ: Apăsați și mențineți apăsat butonul de comutare timp de cinci secunde pentru a comuta ieșirea video. Sunt disponibile patru tipuri de ieșiri video: TVI, AHD, CVI și CVBS.

2Instalare

Inainte sa incepi

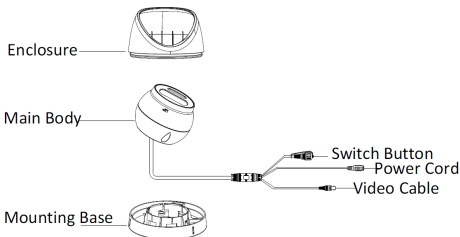
- Asigurați-vă că dispozitivul din pachet este în stare bună și că toate piesele de asamblare sunt incluse.
- Asigurați-vă că toate echipamentele aferente sunt oprite în timpul instalării.
- Verificați specificațiile produselor pentru mediul de instalare.
- Verificați dacă sursa de alimentare se potrivește cu puterea de ieșire pentru a evita deteriorarea.
- Asigurați-vă că peretele este suficient de rezistent pentru a rezista de trei ori greutatea camerei și a suportului.
- Dacă peretele este din beton, introduceți șuruburi de expansiune înainte de a instala camera. Dacă peretele este din lemn, utilizați șuruburi autofiletante pentru a fixa camera.
- Dacă produsul nu funcționează corect, contactați dealerul sau cel mai apropiat centru de service. **NU** dezamblați singur camera pentru reparații sau întreținere.

2.1 Instalarea camerei de tip I

2.1.1 Montare pe tavan/perete fără cutie de joncțiune

Inainte sa incepi

Montarea pe tavan și pe perete sunt similare.

Următoarele utilizează montarea pe tavan ca exemplu.

1. Lipiți șablonul de foraj (furnizat) acolo unde doriți să instalați camera.
2. Găuriți găuri pentru șuruburi și orificiul pentru cablu (opțional) pe tavan conform șablonului de foraj.



Figura 4, Șablon de foraj

NOTĂ: Găuriți o gaură pentru cablu atunci când utilizați priza din tavan pentru a ruta cablul.

3. Treceți cablurile prin orificiul pentru cablu sau prin deschiderea laterală.

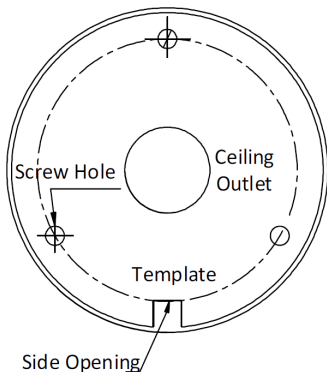

Figura 5, Fixați camera de tavan

4. Atașați suportul de tavan și fixați camera cu șuruburile furnizate.

NOTE: Pachetul de șuruburi furnizat conține auto-șuruburi de fixare și șuruburi de expansiune.

Pentru un perete/tavan de beton, sunt necesare șuruburi de expansiune pentru a fixa camera. Pentru un lemn perete/tavan, sunt necesare șuruburi autofiletante.

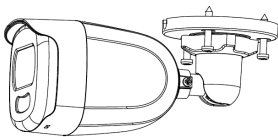
5. Conectați cablul de alimentare și cablul video.
6. Porniți camera pentru a verifica dacă imaginea de pe monitor este la un unghi optim. Dacă nu, slăbiți piulița de reglare a suportului pentru a modifica poziția.



Figura 6, Ajustarea pe 3 axe

2.1.2 Montare pe tavan/perete cu cutie de racordare

Inainte sa incepi

Trebuie să cumpărați o cutie de jonctiune în avans.

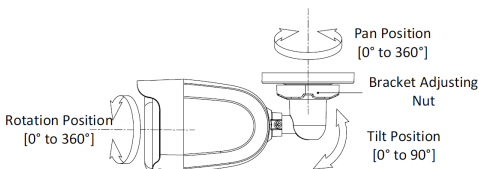
1. Lipiți șablonul de foraj (furnizat) pe tavan/perete.
2. Găuriți găuri pentru șuruburi și orificiul pentru cablu pe tavan conform șablonului de foraj.



Figura 7, Șablon de foraj al cutiei de jonctiune

- Demontați cutia de jonctiune și aliniați orificiile șuruburilor camerei cu cele de pe capacul cutiei de jonctiune.
- Atașați camera la capacul cutiei de jonctiune cu șuruburile furnizate.

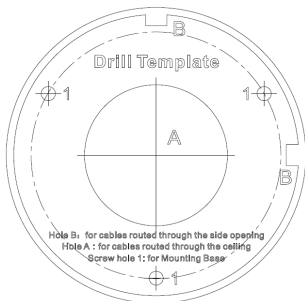

Figura 8, Atașați camera la capacul cutiei de jonctiune

- Fixați corpul cutiei de jonctiune pe tavan/perete cu șuruburile furnizate.

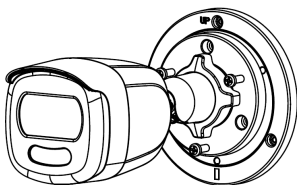

Figura 9, Cutia de jonctiune securizată pe perete/tavan

- Dirijați cablurile prin orificiul inferior al cablului sau orificiul lateral al cutiei de jonctiune.
- Atașați capacul cutiei de jonctiune pe corpul acesteia.

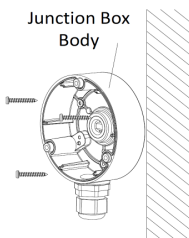

Figura 10, Reatașați capacul cutiei de jonctiune pe corpul său

- Repețați pașii 5 și 6 din 2.1.1 Montare pe tavan/perete fără cutie de jonctiune pentru a finaliza instalarea.

2.2 Instalarea camerei de tip II

2.2.1 Montare pe tavan/perete fără cutie de jonctiune

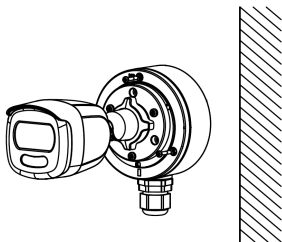
Inainte sa incepi

Montarea pe tavan și pe perete sunt similare. Următoarele utilizează montarea pe tavan ca exemplu.

NOTĂ: Instalarea cu o cutie de jonctiune se referă la 2.1.2 Montare pe tavan/perete cu cutie de racordare.

- Lipiți șablonul de foraj (furnizat) acolo unde doriți să instalați camera.

2. Găuriți găurile pentru șuruburi și orificiul pentru cablu (opțional) pe tavan conform șablonului de foraj.



Figura 11, Șablon de foraj

NOTĂ: Găuriți o gaură pentru cablu atunci când utilizați priza din tavan pentru a ruta cablul.

3. Treceți cablurile prin orificiul pentru cablu sau prin deschiderea laterală.
4. Atașați suportul de tavan și fixați camera cu șuruburile furnizate.

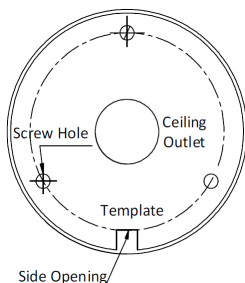

Figura 12, Fixați camera de tavan

NOTĂ: Pachetul de șuruburi furnizat conține șuruburi autofiletante și șuruburi de expansiune.

Pentru un perete/tavan de beton, sunt necesare șuruburi de expansiune pentru a fixa camera. Pentru un perete/tavan din lemn sunt necesare șuruburi autofiletante.

5. Conectați cablul de alimentare și cablul video corespunzător.
6. Porniți camera pentru a verifica dacă imaginea de pe monitor este la un unghi optim. Dacă nu, reglați camera conform figurii de mai jos.

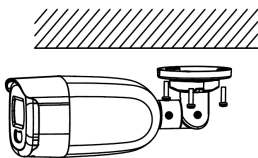

Figura 13, Ajustarea pe 3 axe

- 1) Slăbiți inelul de tăiere pentru a regla poziția panoului [0° până la 360°].
- 2) Slăbiți șurubul A pentru a regla poziția de înclinare [0° până la 180°].
- 3) Slăbiți șurubul B pentru a regla poziția de rotație [0° până la 360°].

2.3 Instalarea camerei de tip III

2.3.1 Montare pe tavan/perete fără cutie de joncțiune

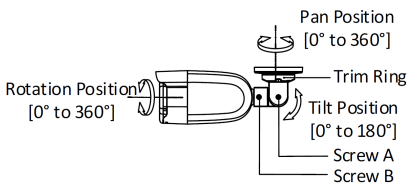
Inainte sa incepi

Montarea pe tavan și pe perete sunt similare.
Următoarele utilizează montarea pe tavan ca exemplu.

1. Dezasamblați camera rotind-o pentru a alinia creștătura la una dintre linii, așa cum se arată mai jos.



Figura 14, Dezasamblați camera

2. Deschideți baza de montare cu un obiect plat (de exemplu, o monedă).

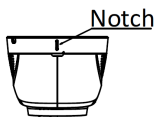

Figura 15, Levați baza de montare

3. Lipiți șablonul de foraj (furnizat) acolo unde doriți să instalați camera.
4. Găuriți găurile pentru șuruburi și orificiul pentru cablu (opțional) conform șablonului de foraj.

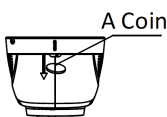

Figura 16, Șablon de foraj

NOTĂ: Găuriți o gaură pentru cablu atunci când utilizați priza din tavan pentru a ruta cablul.

5. Atașați baza de montare la tavan și fixați-o cu șuruburile furnizate. Pentru un tavan din beton, trebuie să instalați mai întâi șuruburile de expansiune.

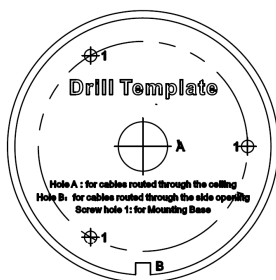

Figura 17, Atașați baza de montare pe tavan

NOTĂ: Pachetul de șuruburi furnizat conține șuruburi autofiletante și șuruburi de expansiune.

6. Dirijați cablurile prin orificiul pentru cablu sau prin deschiderea laterală.

7. Reinstalați și fixați camera pe baza de montare.

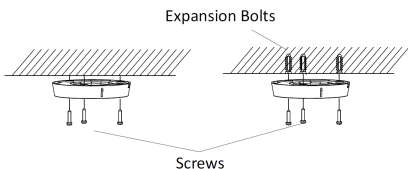

Figura 18, Instalați camera din spate

8. Conectați cablurile corespunzătoare, cum ar fi cablul de alimentare și cablul video.

9. Porniți camera pentru a verifica dacă imaginea de pe monitor este la un unghi optim. Dacă nu, reglați camera conform figurii de mai jos pentru a obține un unghi optim.

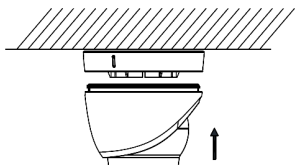

Figura 19, Ajustarea pe 3 axe

1) Rotiți carcasa pentru a regla poziția panoului [0° până la 360°].

2) Deplasați corpul camerei în sus și în jos pentru a regla poziția de înclinare [0° până la 75°].

3) Rotiți corpul principal pentru a regla poziția de rotație [0° la 360°].

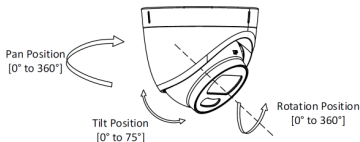
2.4 Montare pe tavan/perete cu cutie de racordare

Inainte sa incepi

Trebuie să cumpărați o cutie de jonctiune în avans. Montarea pe tavan și pe perete sunt similare. Următoarele utilizează montarea pe perete ca exemplu.

1. Lipiți șablonul de foraj pe perete.

2. Găuriți găuri pentru șuruburi și orificiul pentru cablu (opțional) conform șablonului de foraj.



Figura 20, Șablon de foraj

NOTĂ: Găuriți o gaură pentru cablu atunci când utilizați o priză de tavan pentru a ruta cablul.

3. Demontați cutia de joncțiune și aliniați găurile pentru șuruburi ale bazei de montare cu cele de pe capacul cutiei de joncțiune.
4. Instalați baza de montare pe capacul cutiei de joncțiune cu trei șuruburi PM4.

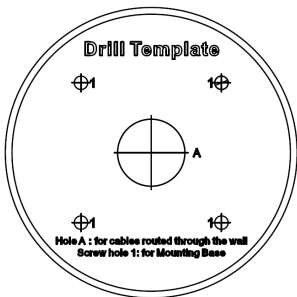

Figura 21, Șuruburi sigure pentru capacul cutiei de joncțiune

5. Fixați corpul cutiei de joncțiune pe perete cu patru șuruburi PA4 × 25.

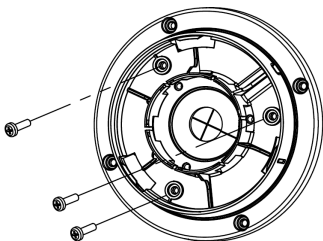

Figura 22, Corpul cutiei de joncțiune securizat

6. Dirijați cablurile prin orificiul inferior sau lateral al cutiei de joncțiune.
7. Atașați capacul cutiei de joncțiune pe corpul acesteia.
8. Repetați pașii de la 7 la 9 din 2.3.1 Montare pe tavan/perete fără cutie de joncțiune pentru a finaliza instalarea.

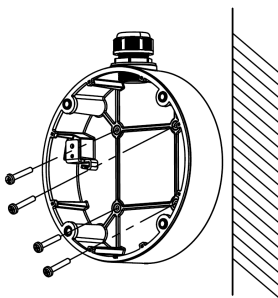

Figura 23, Terminați instalarea

3Meniu Descriere

Urmați pașii de mai jos pentru a apela meniul.

NOTĂ: Afișajul real poate varia în funcție de modelul camerei.

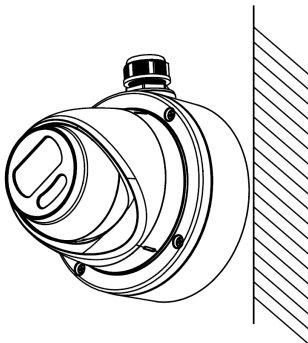
1. Conectați camera la TVI DVR și la monitor, așa cum se arată mai jos.





Figura 24, Conexiune

2. Porniți camera, TVI DVR și monitorul pentru a vizualiza imaginea pe monitor.
3. Clic **Control PTZ** pentru a intra în interfața de control PTZ.
4. Apelați meniul camerei făcând clic pe butonul  sau apelați presetarea nr. 95.

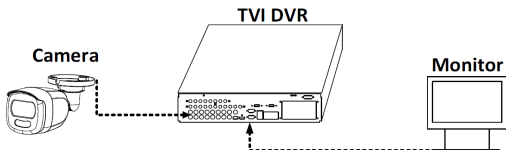

Figura 25, Prezentare generală a meniului principal

5. Faceți clic pe săgeata de direcție pentru a controla camera.

1) Faceți clic pe butonul sus/jos pentru a selecta elementul.

2) Faceți clic pe Iris + pentru a confirma selecția.

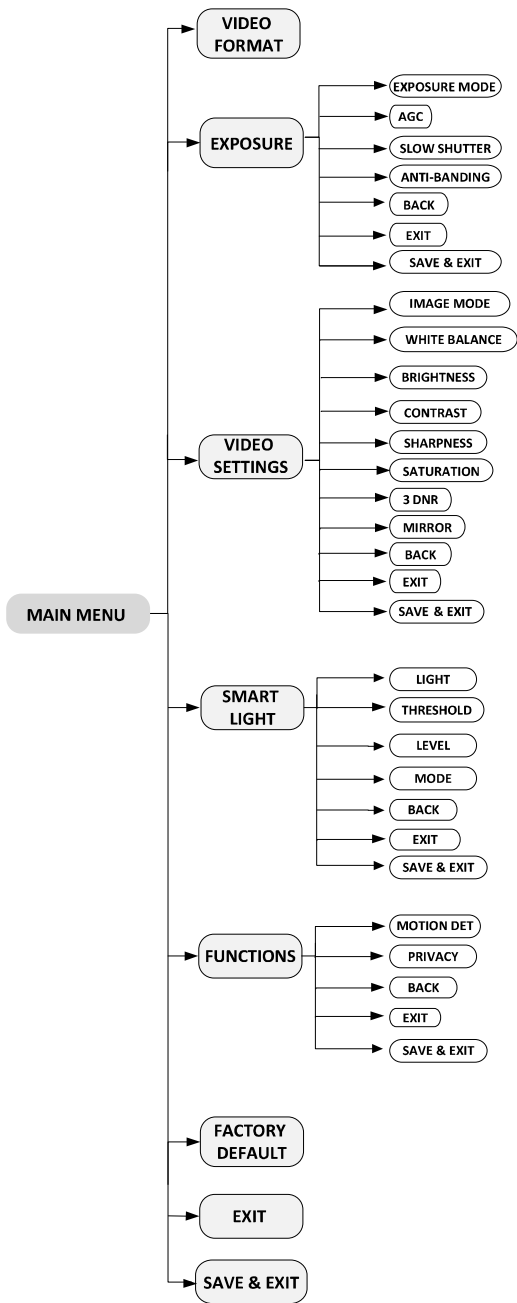
3) Faceți clic pe butonul stânga/dreapta pentru a ajusta valoarea selectată.

3.1 FORMAT VIDEO

Puteți seta formatul video la 5 MP @ 20 fps, 4 MP @ 30 fps, 4 MP @ 25 fps, 2 MP @ 30 fps sau 2 MP @ 25 fps.

3.2 EXPUNERE

3.2.1 MODUL DE EXPOZIRE

Puteți seta **MODUL DE EXPOZIRE** la **GLOBAL**, **BLC**, **HLC**, **WDR**, sau **HLS**.

- **GLOBAL**

GLOBAL se referă la modul normal de expunere, care ajustează distribuția luminii, variațiile și procesarea nestandard.

- **BLC (Compensarea luminii de fundal)**

BLC (Compensarea luminii de fundal) compensează lumina pentru obiectul din față pentru a-l clarifica, dar acest lucru poate cauza supraexpunerea fundalului acolo unde lumina este puternică.

- **HLC (compensare evidențiere)**

HLC reprezintă compensarea evidenței. Aparatul foto detectează punctele puternice (porțiuni supraexpuse ale imaginii), apoi reduce luminozitatea punctelor puternice pentru a îmbunătăți imaginea generală.

- **WDR (gamă dinamică largă)**

Gama dinamică largă (**WDR**) ajută camera să ofere imagini clare chiar și în condiții de iluminare de fundal. Când există simultan zone foarte luminoase și foarte întunecate în câmpul vizual, **WDR** echilibrează nivelul de luminozitate al întregii imagini și oferă imagini clare cu detalii.

- **HLS (Suprimare evidențiere)**

Acesta este același efect vizual ca o eclipsă de soare. Dacă luminozitatea unei părți din imagine depășește pragul, această parte va deveni neagră. Atunci întreaga imagine va fi clară.

3.2.2 AGC (Control automat al câștigului)

Optimizează claritatea imaginii în condiții de lumină slabă. The **AGC** nivelul poate fi setat la **ÎNALT**, **MEDIU**, sau **SCĂZUT**.

NOTĂ: Zgomotul va fi amplificat la setarea nivelului AGC.

3.2.3 OBTURATOR LENT

OBTURATOR LENT crește timpul de expunere pe un singur cadru, ceea ce face ca o cameră să fie mai sensibilă la lumină, astfel încât să poată produce imagini clare și în condiții de lux scăzut.

3.2.4 ANTI-BANDARE

ANTI-BANDARE previne apariția liniilor orizontale (banding) atunci când fotografiați imagini în lumină de frecvență joasă și medii cu luminozitate ridicată.

3.3 SETĂRI VIDEO

Mutați cursorul la **SETARI VIDEO** și faceți clic **Iris+** pentru a intra în submeniu. **MOD IMAGINE**, **ECHILIBRU ALB**, **LUMINAREA**, **CONTRAST**, **CLUTEREA**, **SATURARE**, **3DNR**, și **OGLINDĂ** sunt reglabile.

VIDEO SETTINGS	
IMAGE MODE	◀ STD ▶
WHITE BALANCE	↵
BRIGHTNESS	◀ 5 ▶
CONTRAST	◀ 5 ▶
SHARPNESS	◀ 5 ▶
SATURATION	◀ 5 ▶
3DNR	◀ 5 ▶
MIRROR	◀ OFF ▶
BACK	↵
EXIT	↵
SAVE & EXIT	↵

Figura 26, Setări video

3.3.1 MOD IMAGINE

MOD IMAGINE ajustează saturația imaginii. Îl poți seta la **STD** (Standard) sau **ÎNALT-SAT** (Saturație ridicată).

3.3.2 BALANȚUL DE ALB

Balanța de alb, funcția de redare alb a camerei, ajustează temperatura culorii în funcție de mediu. Poate elimina tonurile de culoare nerealiste din imagine. Puteți seta **ECHILIBRU ALB** modul la **AUTO** sau **MANUAL**.

- **AUTO** – Echilibrul de alb este ajustat automat în funcție de temperatura de culoare a iluminării scenei.
- **MANUAL** – Puteți seta valoarea R-GAIN/B-GAIN pentru a regla nuanțele de culoare roșu/albastru ale imaginii.

WHITE BALANCE	
MODE	◀ MANUAL ▶
R-GAIN	◀ 5 ▶
B-GAIN	◀ 5 ▶
BACK	↵
EXIT	↵
SAVE&EXIT	↵

Figura 27, MOD MWB

3.3.3 LUMINOZA

Luminozitatea se referă la luminozitatea imaginii. Puteți seta valoarea luminozității de la 1 la 9 pentru a întuneca sau a lumina imaginea. Cu cât valoarea este mai mare, cu atât imaginea este mai luminoasă.

3.3.4 CONTRAST

Această caracteristică sporește diferența de culoare și lumină dintre părțile unei imagini.

3.3.5 ACTUALITATE

Claritatea determină cantitatea de detalii pe care o poate reproduce un sistem de imagistică.

3.3.6 SATURAREA

Saturația este proporția de culoare cromatică pură în senzația totală de culoare. Reglați această caracteristică pentru a modifica intensitatea culorii.

3.3.7 3 DNR (3D DNR)

3 DNR se referă la reducerea digitală a zgomotului 3D. În comparație cu reducerea generală a zgomotului digital 2D, reducerea digitală a zgomotului 3D procesează zgomotul dintre două cadre pe lângă procesarea zgomotului într-un cadru. Zgomotul va fi mult mai mic, iar videoclipul va fi mai clar.

3.3.8 Oglinda

OFF, H, V, și HV sunt selectabile pentru oglindă.

- **OFF:** Funcția oglindă este dezactivată
- **H:** Imaginea se întoarce la 180° pe orizontală
- **V:** Imaginea se întoarce la 180° pe verticală
- **HV:** Imaginea se întoarce la 180° atât pe orizontală, cât și pe verticală

3.4 LUMINA INTELIGENTE

Sub **LUMINĂ INTELEGĂ** submeniu, puteți seta modul la **OFF** sau **AUTO**.

- **OFF** – Setează-l la **OFF** să renunțe la această funcție.
- **AUTO** – Puteți seta **PRAGȘI NIVEL** în această secțiune.

SMART LIGHT	
LIGHT	◀ AUTO ▶
THRESHOLD	◀ 2 ▶
LEVEL	◀ 5 ▶
MODE	MODE1
BACK	←
EXIT	←
SAVE & EXIT	←

Figura 28, LUMINĂ INTELIGENTĂ

3.5 FUNCȚII

3.5.1 DET

MOTION DET se referă la detectarea mișcării. Cu funcția de detectare a mișcării, mișcarea poate fi detectată în orice parte a vizualizării camerei. Puteți configura ecranul complet sau un număr de zone în vizualizarea unei camere unde trebuie detectată mișcarea.

3.5.2 CONFIDENTIALITATE

Această funcție vă permite să blocați sau să mascați anumite zone ale unei scene pentru confidențialitatea personală, împiedicând înregistrarea sau vizionarea în direct. Puteți porni/dezactiva **CONFIDENTIALITATE** pentru a vă satisface nevoile.

3.6 IMPLICITĂ DIN FABRICĂ

Resetează toate setările la valorile implicite din fabrică.

3.7 EXIT

Mutați cursorul la **IEȘIRE** și faceți clic **Iris+** pentru a ieși din meniu.

3.8 SALVARE & IEȘI

Mutați cursorul la **SALVAȚI & IEȘIȚI** și faceți clic **Iris+** pentru a salva setările și a ieși din meniu.