

Digital Nightvision NightSpyDIGI Pro HD

Art. No. 1877493



DE Bedienungsanleitung

EN Operating instructions

Zu dieser Anleitung



Lesen Sie vor der Benutzung des Geräts aufmerksam die Sicherheitshinweise und die Bedienungsanleitung.

Bewahren Sie diese Bedienungsanleitung für die erneute Verwendung zu einem späteren Zeitpunkt auf. Bei Verkauf oder Weitergabe des Gerätes ist die Bedienungsanleitung an jeden nachfolgenden Besitzer/Benutzer des Produkts weiterzugeben.

Allgemeine Warnhinweise



GEFAHR!

Kinder dürfen das Gerät nur unter Aufsicht benutzen. Verpackungsmaterialien (Plastiktüten, Gummibänder, etc.) von Kindern fernhalten! Es besteht ERSTICKUNGSGEFAHR!

Setzen Sie das Gerät keinen hohen Temperaturen aus. Benutzen Sie nur die empfohlenen Batterien. Gerät und Batterien nicht kurzschließen oder ins Feuer werfen! Durch übermäßige Hitze und unsachgemäße Handhabung können Kurzschlüsse, Brände und sogar Explosionen ausgelöst werden!



BRANDGEFAHR!

Setzen Sie das Gerät – speziell die Linsen – keiner direkten Sonneneinstrahlung aus! Durch die Lichtbündelung könnten Brände verursacht werden.



GEFARH EINES STROMSCHLAGS!

Dieses Gerät beinhaltet Elektronikteile, die über eine Stromquelle (Batterien) betrieben werden. Lassen Sie Kinder beim Umgang mit dem Gerät nie unbeaufsichtigt! Die Nutzung darf nur, wie in der Anleitung beschrieben, erfolgen, andernfalls besteht GEFAHR eines STROMSCHLAGS!



VERÄTZUNGSGEFAHR!

Ausgelaufene Batteriesäure kann zu Verätzungen führen! Vermeiden Sie den Kontakt von Batteriesäure mit Haut, Augen und Schleimhäuten. Spülen Sie bei Kontakt mit der Säure die betroffenen Stellen sofort mit reichlich klarem Wasser und suchen Sie einen Arzt auf.



HINWEIS!

Bauen Sie das Gerät nicht auseinander! Wenden Sie sich im Falle eines Defekts an Ihren Fachhändler. Er nimmt mit dem Service-Center Kontakt auf und kann das Gerät ggf. zwecks Reparatur einschicken.

Benutzen Sie nur die empfohlenen Batterien. Ersetzen Sie schwache oder verbrauchte Batterien immer durch einen komplett neuen Satz Batterien mit voller Kapazität. Verwenden Sie keine Batterien unterschiedlicher Marken, Typen oder unterschiedlich hoher Kapazität. Entfernen Sie Batterien aus dem Gerät, wenn es längere Zeit nicht benutzt wird!



SCHUTZ der Privatsphäre!

Das Fernglas ist für den Privatgebrauch gedacht. Achten Sie die Privatsphäre Ihrer Mitmenschen – schauen Sie mit diesem Gerät zum Beispiel nicht in Wohnungen!

Lieferumfang

- › Nachtsichtgerät
- › MINI USB Kabel
- › AV-Kabel
- › Tasche
- › Bedienungsanleitung

8 × AA / LR 6 Batterien erforderlich (nicht im Lieferumfang enthalten).

Geräte-Übersicht

DE

EN

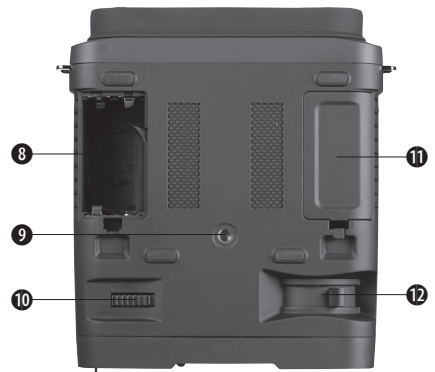

1 Infrarot-Filterkappe

3 ZOOM Taste

4 IR Taste

5 Power Taste

6 SNAP Taste

7 MODE Taste

2 USB/AV/TF Kartensteckplatz

8 + 11 Batteriefach (4 × AA-Batterien erforderlich)

9 Stativanschluss

10 Objektiv fokussieren

11 Okularjustierung

Einlegen der Batterien

Öffnen Sie das Batteriefach und legen Sie die 8 × AA-Batterien ein. Achten Sie dabei auf die Polaritätsmarkierungen im Batteriefach.

Schließen Sie den Batteriefachdeckel.

Einsetzen/Entfernen der TF-Karte

Stecken Sie die TF-Karte in den TF-Kartenanschluss und drücken Sie, bis sie einrastet.

Um die installierte TF-Karte zu entfernen, drücken Sie bitte die TF-Karte nach innen, um sie zu lösen.

Speicherkapazität: 4 GB oder mehr wird empfohlen.

Hinweis: Das Gerät meldet "Please insert SD card", wenn die TF-Karte nicht installiert ist.

Hinweise zur Benutzung

Einschalten: Drücken Sie die Power Taste ca. 2 Sekunden, um das Nachtsichtgerät zu starten.

Aufnehmen von Videos: Drücken Sie die Taste **[MODE]** und wählen Sie den Videomodus. Das Symbol wird in der unteren rechten Ecke des Bildschirms angezeigt. Drücken Sie die **[SNAP]**-Taste, um die Videoaufnahme zu starten, und drücken Sie erneut die **[Shutter]**-Taste, um die Aufnahme zu beenden.

Aufnehmen eines Fotos: Drücken Sie die Taste **[MODE]** und wählen Sie den Aufnahmemodus für Fotos. Das Symbol wird in der unteren rechten Ecke des Bildschirms angezeigt. Drücken Sie die **[SNAP]**-Taste, um Fotos aufzunehmen.

Hinweis: Wenn Sie das Gerät in hellen Umgebungen verwenden, decken Sie bitte die Objektivlinse mit der beigefügten IR-Cut-Abdeckung ab. Wenn Sie das Gerät in dunkler Umgebung verwenden, entfernen Sie bitte die IR-Cut-Abdeckung.

Abspielen von gespeicherten Videos und Fotos: Drücken Sie die Taste **[MODE]** und wählen Sie den Wiedergabemodus.

Löschen von gespeicherten Videos und Fotos: Drücken Sie im Wiedergabemodus die Taste **[ZOOM]**. Sie erhalten die Möglichkeit, das eine Bild, das Sie betrachten, zu löschen.

Ausschalten des Nachtsichtgeräts

Drücken Sie den **[POWER]** Taste 2 Sekunden lang, um das Nachtsichtgerät auszuschalten.

Einstellen des Okulars

Schalten Sie das Nachtsichtgerät ein. Während Sie durch das Okular blicken, drehen Sie bitte die Okularverstellung, bis das Bild auf dem Bildschirm scharf und im Fokus ist.

Scharfstellen des Bildes

Zielen Sie auf das Objekt, das Sie betrachten möchten, und drehen Sie den Fokussiering, der sich direkt unter der Objektivlinse befindet, bis das Bild auf dem Bildschirm scharf und klar ist.

Tasten-Funktionen

[MODE]	Schaltet zwischen Video / Foto / Wiedergabe / Menü um
[SNAP]	Im Videomodus: Drücken um ein Video aufzunehmen. Um die Aufnahme zu beenden, drücken Sie diese Taste erneut. Im Fotoaufnahmemodus: Drücken um ein Foto aufzunehmen. Im Wiedergabemodus: Drücken um das Video abzuspielen. Im Menümodus: Drücken um zu wählen.
[ZOOM]	Im Videomodus: Drücken um herauszuzoomen. Im Fotoaufnahmemodus: Drücken Sie zum Auszoomen. Im Wiedergabemodus: Drücken um das Foto oder Video zu löschen. Im Menümodus: Drücken Sie um die vorherige Menüliste auszuwählen.
[IR]	Im Video-/Fotomodus: Drücken um das Infrarotlicht einzuschalten. Mit jedem weiteren Klick wird die IR-Helligkeit erhöht Im Wiedergabemodus: Drücken um das nächste Foto oder Video auszuwählen. Im Menümodus: Drücken Sie um den nächsten Menüeintrag auszuwählen.

LCD-Anzeige-Informationen

Ihre Bildschirmanzeige im Videomodus

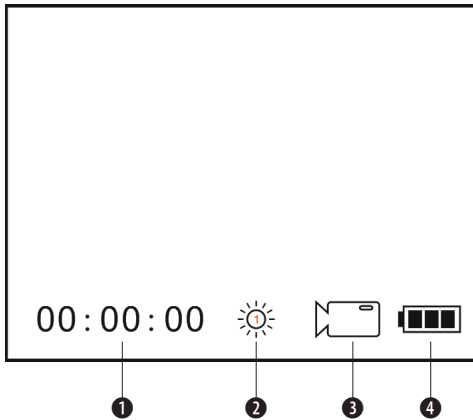

- 1 Verbleibende Zeit der Aufnahme
- 2 Helligkeit der IR von 1 bis 3
- 3 Symbol, das anzeigt, dass Sie sich im Videomodus befinden
- 4 Batteriezustand

Ihre Bildschirmanzeige im Fotomodus

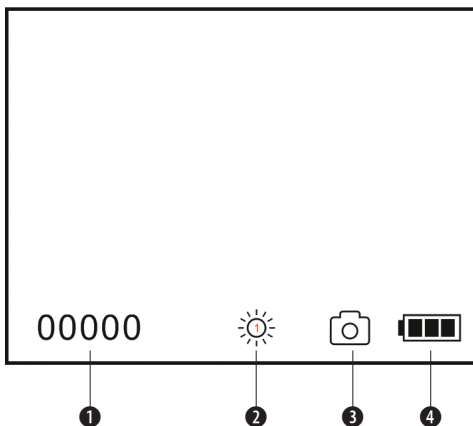

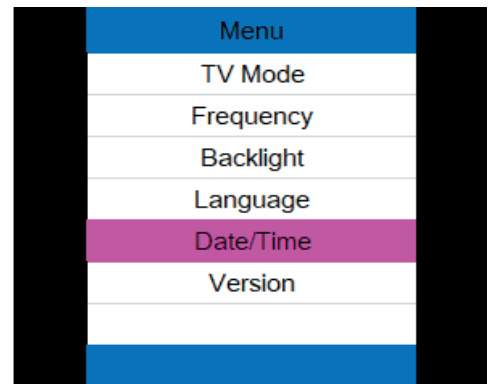
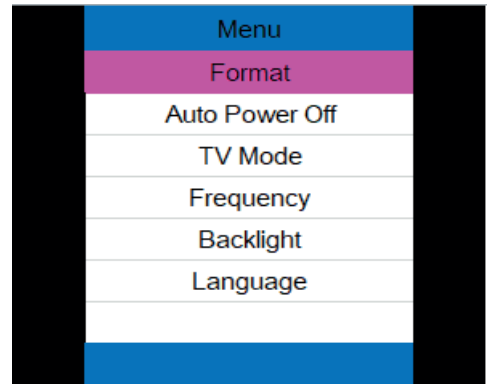

- 1 Restkapazität Anzahl der Fotos
- 2 Helligkeit der IR von 1 bis 3
- 3 Symbol, das anzeigt, dass Sie sich im Fotomodus befinden
- 4 Batteriezustand

Ihre Bildschirmanzeige im Menümodus

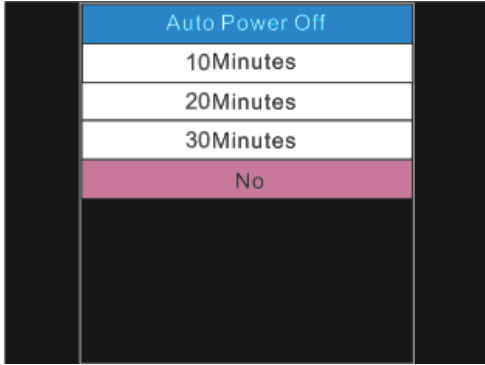
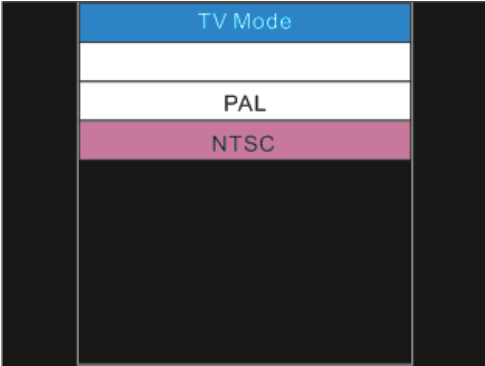
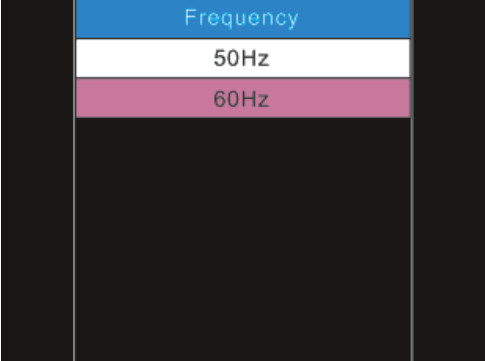

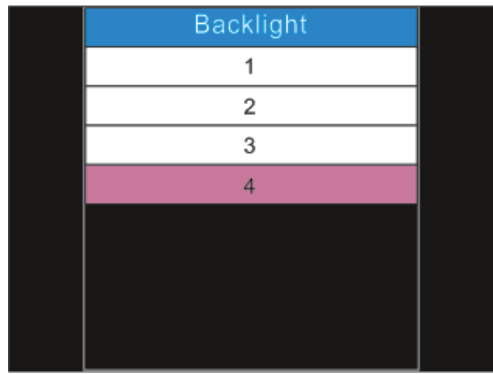
<p>Format</p>	<p>Auswählen zum Formatieren der TF-Karte</p>
<p>Auto Power Off</p>	<p>Automatischer Ausschaltmodus: Das Nachtsichtgerät kann so eingestellt werden, dass es sich automatisch abschaltet, wenn es nach der gewählten Zeitspanne nicht in Betrieb ist. (Voreinstellung: 10 Minuten)</p> 
<p>TV Mode</p>	<p>Der Videoausgangsmodus kann auf NTSC (Nordamerika) oder PAL (Europa) eingestellt werden</p> 
<p>Frequency</p>	<p>Anti-Flacker-Einstellungen</p> 

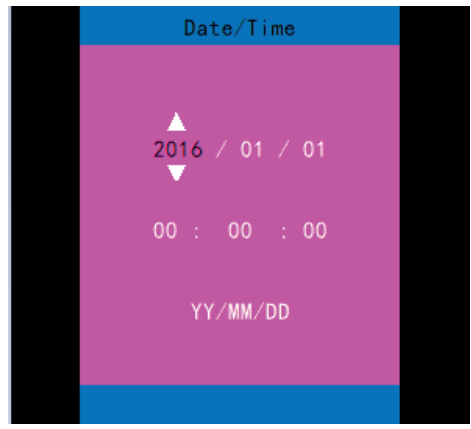
Backlight	 <p>Das Gerät ist für den Tag- und Nachtbetrieb programmiert, je nach Umgebung kann der Benutzer unterschiedliche Helligkeiten der Hintergrundbeleuchtung wählen. Die Auswahl einer kleinen Ziffer bewirkt eine geringere Helligkeit der Hintergrundbeleuchtung in dunkler Umgebung, die Auswahl einer großen Ziffer in heller Umgebung.</p>
Language	
Date/Time	 <p>[ZOOM] [IR]: Datum/Uhrzeit einstellen - [SNAP]: OK</p>
Version	Die Softwareversion des Geräts

Verwenden der Zoomfunktion

Dieses Gerät verfügt über eine Zoomfunktion, die während der Aufnahme eines Videos oder Fotos verwendet werden kann.

Drücken Sie die Taste **[ZOOM]**, um zwischen dem 1-fachen und 2-fachen Digitalzoom umzuschalten.

Verwendung des IR-Lichts in völliger Dunkelheit

Dieses Gerät kann in völliger Dunkelheit verwendet werden, wenn Sie das eingebaute IR-Licht (Infrarotlicht) verwenden.

Drücken Sie die **[IR]**-Taste, um das Infrarotlicht zu aktivieren. Entfernen Sie die Abdeckung der IR-Linse und drücken Sie die **[IR]**-Taste, um zwischen den 5 Helligkeitsstufen zu wählen.

Betrachten von Videos und Fotos auf dem Fernseher

Verbinden Sie den AV-Ausgang des Nachtsichtgeräts mit einem A/V-Kabel.

Schließen Sie das andere Ende des A/V-Kabels an den Videoeingang des Fernsehers an.

Drücken Sie im Wiedergabemodus die Tasten **[ZOOM]/[IR]**, um die Datei auszuwählen, die Sie auf Ihrem Fernsehgerät anzeigen möchten.

Hinweis: Wenn das Nachtsichtgerät an ein Fernsehgerät angeschlossen ist, funktioniert der Bildschirm im Gerät nicht.

Übertragen von gespeicherten Videos und Fotos auf einen Computer

Mit einem USB-Kabel können Sie das Nachtsichtgerät an einen Computer anschließen.

Sie können die gespeicherten Foto-/Videodateien auf dem Computer finden, indem Sie unter "Mein Computer \ Wechseldatenträger" suchen.

Sobald der Wechseldatenträger ausgewählt ist, können Sie jedes Video oder Foto anzeigen, löschen, verschieben oder kopieren.

Fehlerbehebung

Gerät ausschalten:

- Wenn sich das Nachtsichtgerät nicht aktivieren lässt, prüfen Sie, ob die Batterien defekt sind, fehlen oder nicht richtig eingesetzt sind. Ersetzen Sie die Batterien oder

legen Sie sie richtig ein. Achten Sie darauf, dass Sie nur Alkalibatterien verwenden.

Schlechtes Bild:

- Wenn Sie eine Brille tragen, lassen Sie diese bitte während der Benutzung des Fernglases auf.
- Stellen Sie die Schärfe ein, indem Sie das Fokussierrad an der vorderen Unterseite des Fernglases langsam drehen. Stellen Sie sicher, dass es fokussiert ist.

HINWEISE zur Reinigung

Trennen Sie das Gerät vor der Reinigung von der Spannungsversorgung (Batterien entfernen)! Reinigen Sie das Gerät äußerlich nur mit einem trockenen Tuch. Um eine Beschädigung der Elektronik zu vermeiden, verwenden Sie keine Reinigungsflüssigkeit. Reinigen Sie die Okulare und/oder Linsen nur mit einem weichen, fusselfreien Tuch (z. B. Mikrofasertuch). Um Kratzer auf den Linsen zu vermeiden, üben Sie mit dem Reinigungstuch nur sanften Druck aus. Schützen Sie das Gerät vor Staub und Feuchtigkeit. Bewahren Sie es in der mitgelieferten Tasche oder Transportverpackung auf. Entnehmen Sie die Batterien aus dem Gerät, wenn es längere Zeit nicht benutzt wird.

EG-KONFORMITÄTSERKLÄRUNG

CE Eine „Konformitätserklärung“ in Übereinstimmung mit den anwendbaren Richtlinien und entsprechenden Normen ist von der Bresser GmbH erstellt worden. Diese kann auf Anfrage jederzeit eingesehen werden.

ENTSORGUNG



Entsorgen Sie die Verpackungsmaterialien sortenrein. Informationen zur ordnungsgemäßen Entsorgung erhalten Sie beim kommunalen Entsorgungsdienstleister oder Umweltamt.



Werfen Sie Elektrogeräte nicht in den Hausmüll! Gemäß der Europäischen Richtlinie 2002/96/EG über Elektro- und Elektronik-Altgeräte und deren Umsetzung in nationales Recht müssen verbrauchte Elektrogeräte getrennt gesammelt und einer umweltgerechten Wiederverwertung zugeführt werden.

Batterien und Akkus dürfen nicht im Hausmüll entsorgt werden. Sie sind zur Rückgabe gebrauchter Batterien und Akkus gesetzlich verpflichtet und können die Batterien nach Gebrauch entweder in unserer Verkaufsstelle oder in unmittelbarer Nähe (z.B. im Handel oder in kommunalen Sammelstellen) unentgeltlich zurückgeben. Batterien und Akkus sind mit einer durchgekreuzten Mülltonne sowie dem chemischen Symbol des Schadstoffes bezeichnet, „Cd“ steht für Cadmium, „Hg“ steht für Quecksilber und „Pb“ steht für Blei.

WARRANTY & SERVICE

Die Garantiezeit für dieses Gerät beträgt 2 Jahre und beginnt am Tag des Kaufs. Sie profitieren von einer verlängerten freiwilligen Garantiezeit, wie auf der Geschenkverpackung angegeben.

Die vollständigen Garantiebedingungen sowie Informationen zu Garantiezeitverlängerung und Serviceleistungen können Sie unter www.bresser.de/garantiebedingungen einsehen.

Sie wünschen eine ausführliche Anleitung zu diesem Produkt in einer bestimmten Sprache? Dann besuchen Sie unsere Website über nachfolgenden Link (QR Code) für verfügbare Versionen.

Alternativ können Sie uns auch eine E-Mail an die Adresse manuals@bresser.de schicken oder eine Nachricht unter +49 (0) 28 72 – 80 74-220* hinterlassen. Bitte geben Sie stets Ihren Namen, Ihre genaue Adresse, eine gültige Telefonnummer und E-Mail-Adresse sowie die Artikelnummer und -bezeichnung an.

*Lokale Rufnummer in Deutschland (Die Höhe der Gebühren je Telefonat ist abhängig vom Tarif Ihres Telefonanbieters); Anrufe aus dem Ausland sind mit höheren Kosten verbunden.

DOWNLOAD DER BEDIENUNGSANLEITUNG



<http://www.bresser.de/P1877493>

Bitte seien Sie auf Service-Anfragen vorbereitet:

Art. No.: 1877493

Name des Produkts:

BRESSER Digital Nightvision NightSpyDIGI Pro HD

Bedienungsanleitung:

Manual_1877493_Digital-NV-NightSpyDIGI-Pro-HD_de-en_BRESSER_v012021a.pdf

About this Instruction Manual



Please read the safety instructions and the operating instructions carefully before use.

Keep these instructions for renewed use at a later date. When the device is sold or given to someone else, the instruction manual must be provided to the new owner/user of the product.

General Warning



DANGER!

Children should only use the device under adult supervision. Keep packaging material, like plastic bags and rubber bands, out of the reach of children, as these materials pose a choking hazard.

Do not expose the device to high temperatures. Use only the recommended batteries. Do not short-circuit the device or batteries, or throw them into a fire. Excessive heat or improper handling could trigger a short-circuit, a fire or an explosion.



FIRE RISK!

Do not place the device, particularly the lenses, in direct sunlight. The concentration of light could cause a fire.



RISK OF ELECTRIC SHOCK!

This device contains electronic components that operate via a power source (batteries). Children should only use the device under adult supervision. Only use the device as described in the manual; otherwise, you run the risk of an electric shock.



RISK OF CHEMICAL BURN!

Leaking battery acid can lead to chemical burns. Avoid contact of battery acid with skin, eyes and mucous membranes. In the event of contact, rinse the affected region immediately with a plenty of water and seek medical attention.



NOTE!

Do not disassemble the device. In the event of a defect, please contact your dealer. The dealer will contact the Service Centre and can send the device in to be repaired, if necessary.

Use only the recommended batteries. Always replace weak or empty batteries with a new, complete set of batteries at full capacity. Do not use batteries from different brands or with different capacities. Remove the batteries from the unit if it has not been used for a long time.



PRIVACY PROTECTION!

The binoculars are intended only for private use. Please heed the privacy of other people. Do not use them to look into apartments, for example.

Scope of delivery

- › Night vision device
- › MINI USB cable
- › A/V cable
- › Storage pouch
- › Operating instructions

8 × AA / LR 6 batteries required (not included with delivery).

Device Overview

DE

EN

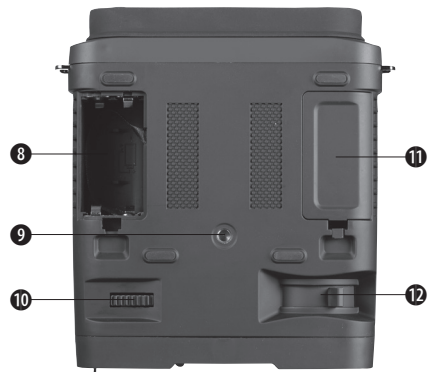

1 Infrared filter cap

3 ZOOM button

4 IR Button

5 Power Button

6 SNAP button

7 MODE button

2 USB/AV/TF card slot

8 + 11 Battery compartment (4 × AA batteries required)

9 Tripod adapter

10 Objective focus

11 Ocular adjustment

Battery Installation

Open battery compartment and install the 8×AA batteries being sure to follow the polarity markings inside the battery compartment.

Close the battery cover.

Inserting / Removing the TF card

Insert the TF card into the TF card port and push until it locks in place.

To remove the installed TF card, please push the TF card inward to release it.

Storage capacity: 4GB or above is recommended

Note: The device will prompt “Please insert SD card” if the TF card is not installed

Instructions for Use

Power On: Press the power button still for about 2 seconds to start the Night Vision.

Taking Video: Press the **[MODE]** button and select the video mode. The icon will appear in the lower right corner of the screen. Press the **[SNAP]** button to start recording video and press the **[Shutter]** button again to stop recording.

Taking a Photo: Press the **[MODE]** button and select the capture photo mode. The icon

will appear in the lower right corner of the screen. Press the **[SNAP]** button to take photos.

Note: When in bright conditions, please cover the objective lens with attached IR-Cut cover. When using device in dark conditions, please remove the IR-Cut cover.

Watching Stored Videos and Photos: Press the **[MODE]** button and select playback mode.

Deleting Stored Videos and Photos: In playback mode, press the **[ZOOM]** button. You will be given the option to delete the one image you are viewing.

Turning off the Night Vision device

Press the power button to the right side for 2 second to turn off the Night Vision device.

Adjusting the eyepiece

Turn the Night Vision device on.. While looking through the eyepiece, please rotate the eyepiece adjustment until the image on the screen is sharp and in focus.

Focusing the image

Target the object you would like to view and turn the focusing ring located just below the objective lens until the image on the screen is sharp and clear.

Key functions

[MODE]	Toggles between Video / Photo / Playback / Menu
[SNAP]	In video mode: Press to take video. To stop recording , press this button again. In photo capture mode: Press to take photo. In playback mode: Press to Play the video. In Menu mode: Press to select .
[ZOOM]	In video mode: Press to zoom out. In photo capture mode: Press to zoom out. In playback mode: Press to delete the photo or video. In menu mode: Press to select the previous menu listing.
[IR]	In Video/Photo mode: Press to turn on the infrared light. With each additional click, the IR brightness will increase In playback mode: Press to select the next photo or video. In menu mode: Press to select the next menu listing.

LCD display information

Your screen display in video mode

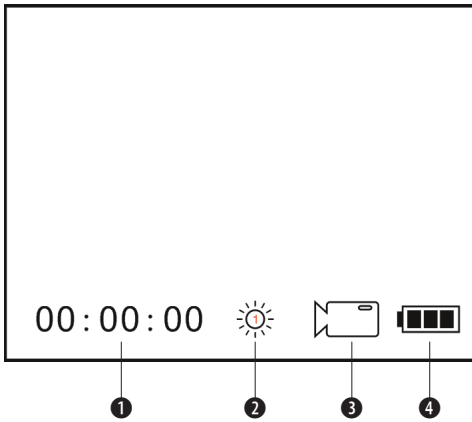

- ① Remaining time of recording
- ② Brightness of IR from 1 to 3
- ③ Icon displaying that you are in Video Mode
- ④ Battery power

Your screen display in photo mode

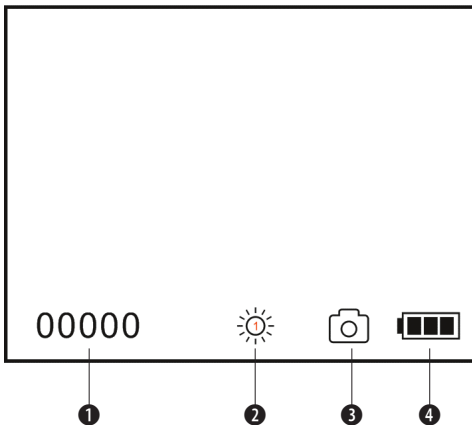

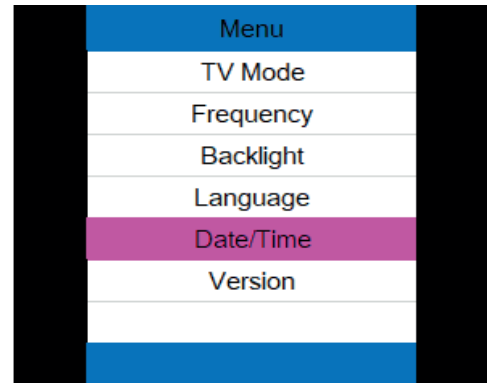
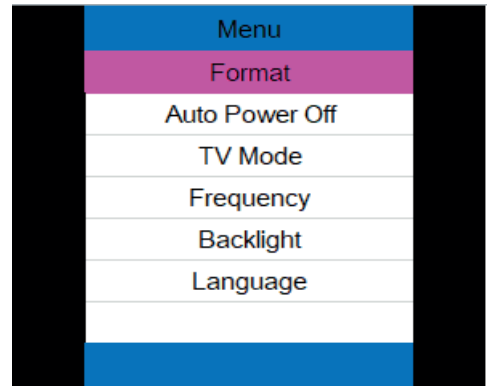

- ① Remain capacity quantity of photos
- ② Brightness of IR from 1 to 3
- ③ Icon displaying that you are in Photo Mode
- ④ Battery power

Your screen display during menu mode

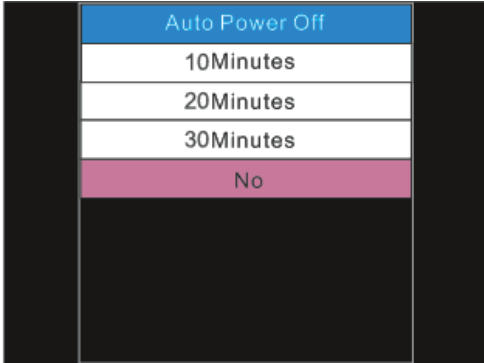
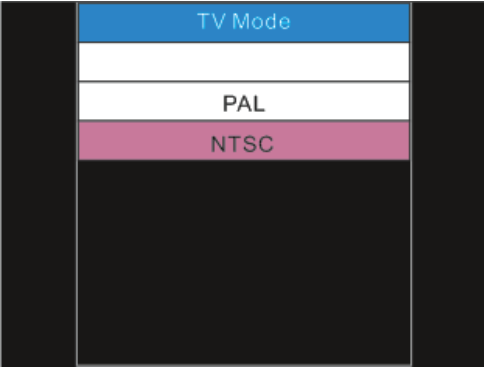
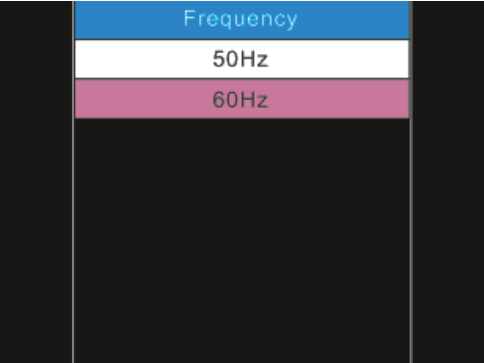

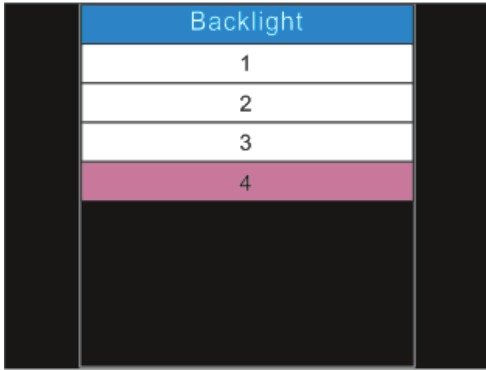
Format	Select to format the TF card
Auto Power Off	<p>Auto Power off mode :The NV can be set to automatically shut down when not operating after the selected period of time. (Default: 10 Minutes)</p>  <p>The screenshot shows a menu titled "Auto Power Off" with four options: "10Minutes", "20Minutes", "30Minutes", and "No". The "No" option is highlighted in pink, indicating it is the selected setting.</p>
TV Mode	<p>The video output mode can be set to NTSC (North America) or PAL (Europe)</p>  <p>The screenshot shows a menu titled "TV Mode" with two options: "PAL" and "NTSC". The "NTSC" option is highlighted in pink, indicating it is the selected setting.</p>
Frequency	<p>Anti flicker settings</p>  <p>The screenshot shows a menu titled "Frequency" with two options: "50Hz" and "60Hz". The "60Hz" option is highlighted in pink, indicating it is the selected setting.</p>

<p>Backlight</p>	 <p>The NV-150 is programmed for day and night multi-purpose, depends on different environment the users can select different brightness of back light. Selecting small digit caused dimmer brightness of back light during dark environment, conversely selecting large digit at bright environment.</p>
<p>Language</p>	
<p>Date/Time</p>	 <p>[ZOOM] [IR]: adjust the date/time - [SNAP]: OK</p>
<p>Version</p>	<p>The software version of the device</p>

Using the zoom function

This device features a zoom function that can be used while taking a video or photo.

Press the **[ZOOM]** button to toggle between 1x and 2x digital zoom.

Using IR light in complete darkness

This device can be used in complete darkness when using the built in IR (infrared) light.

Press the **[IR]** button to activate the infrared light. Remove the IR Lens cover and press the **[IR]** button to select between the 7 levels of brightness.

Viewing videos and photos on TV

Connect the AV output port of the night vision device with an A/V cable.

Connect the other end of the A/V cable to the TV video input.

In playback mode, press the **[ZOOM]/[IR]** buttons to select the file you will display on your TV.

Note: When the night vision device is connected to a TV, the screen inside the device will not work.

Transmitting stored videos and photos to a computer

Using a USB cable, you can connect the night vision device to a computer.

You can find the stored photo/video files on the computer by looking under "My computer \ removable disk".

Once the removable disk is selected, you can view, delete, move, or copy any video or photo.

Troubleshooting

Device Power Off:

- If the nightvision device fails to activate, check for defective, missing or improperly-installed batteries. Replace or install batteries correctly. Please make sure to use only Alkaline batteries.

Poor Image:

- If you wear glasses, please keep them on while using the binocular.
- Adjust the focus by slowly turning the Focus wheel at the front bottom of the binocular. Make sure it is focused.

NOTES on Cleaning

Before cleaning the device, disconnect it from the power supply (remove batteries)! Only use a dry cloth to clean the exterior of the device. To avoid damaging the electronics, do not use any cleaning fluid. Clean the eyepieces and/or lenses only with a soft, lint-free cloth, (e.g. microfibre cloth). To avoid scratching the lenses, use only gentle pressure with the cleaning cloth. Protect the device from dust and moisture. Store it in the supplied bag or transportation packaging. Remove the batteries from the unit if it is not used for a longer time.

EC DECLARATION OF CONFORMITY

CE Bresser GmbH has issued a „Declaration of Conformity“ in accordance with applicable guidelines and corresponding standards. This can be viewed any time upon request.

DISPOSAL



Dispose of the packaging materials properly, according to their type, such as paper or cardboard. Contact your local waste-disposal service or environmental authority for information on the proper disposal.



Do not dispose of electronic devices in the household garbage!

As per Directive 2002/96/EC of the European Parliament on waste electrical and electronic equipment and its adaptation into German law, used electronic devices must be collected separately and recycled in an environmentally friendly manner.



In accordance with the regulations concerning batteries and rechargeable batteries, disposing of them in the normal household waste is explicitly forbidden. Please make sure to dispose of your used batteries as required by law — at a local collection point or in the retail market. Disposal in domestic waste violates the Battery Directive. Batteries that contain toxins are marked with a sign and a chemical symbol. „Cd“ = cadmium, „Hg“ = mercury, „Pb“ = lead.

WARRANTY & SERVICE

The regular guarantee period is 2 years and begins on the day of purchase. To benefit from an extended voluntary guarantee period as stated on the gift box, registration on our website is required.

You can consult the full guarantee terms as well as information on extending the guarantee period and details of our services at www.bresser.de/warranty_terms.

Would you like detailed instructions for this product in a particular language? Then visit our website via the link below (QR code) for available versions.

Alternatively you can also send an email to manuals@bresser.de or leave a message on +49 (0) 28 72 – 80 74-220*. Please always state your name, precise address, a valid phone number and email address, as well as the article number and product name.

*Number charged at local rates in Germany (the amount you will be charged per phone call will depend on the tariff of your phone provider); calls from abroad will involve higher costs.

MANUAL DOWNLOAD



<http://www.bresser.de/P1877493>

Please be prepared for service requests:

Art. No.: 1877493

Product name:

BRESSER Digital Nightvision NightSpyDIGI Pro HD

Instruction manual:

Manual_1877493_Digital-NV-NightSpyDIGI-Pro-HD_de-en_BRESSER_v012021a.pdf

Notizen | Notes

A large grid of small dots arranged in a regular pattern, intended for taking notes. The grid covers most of the page area below the header and above the footer.

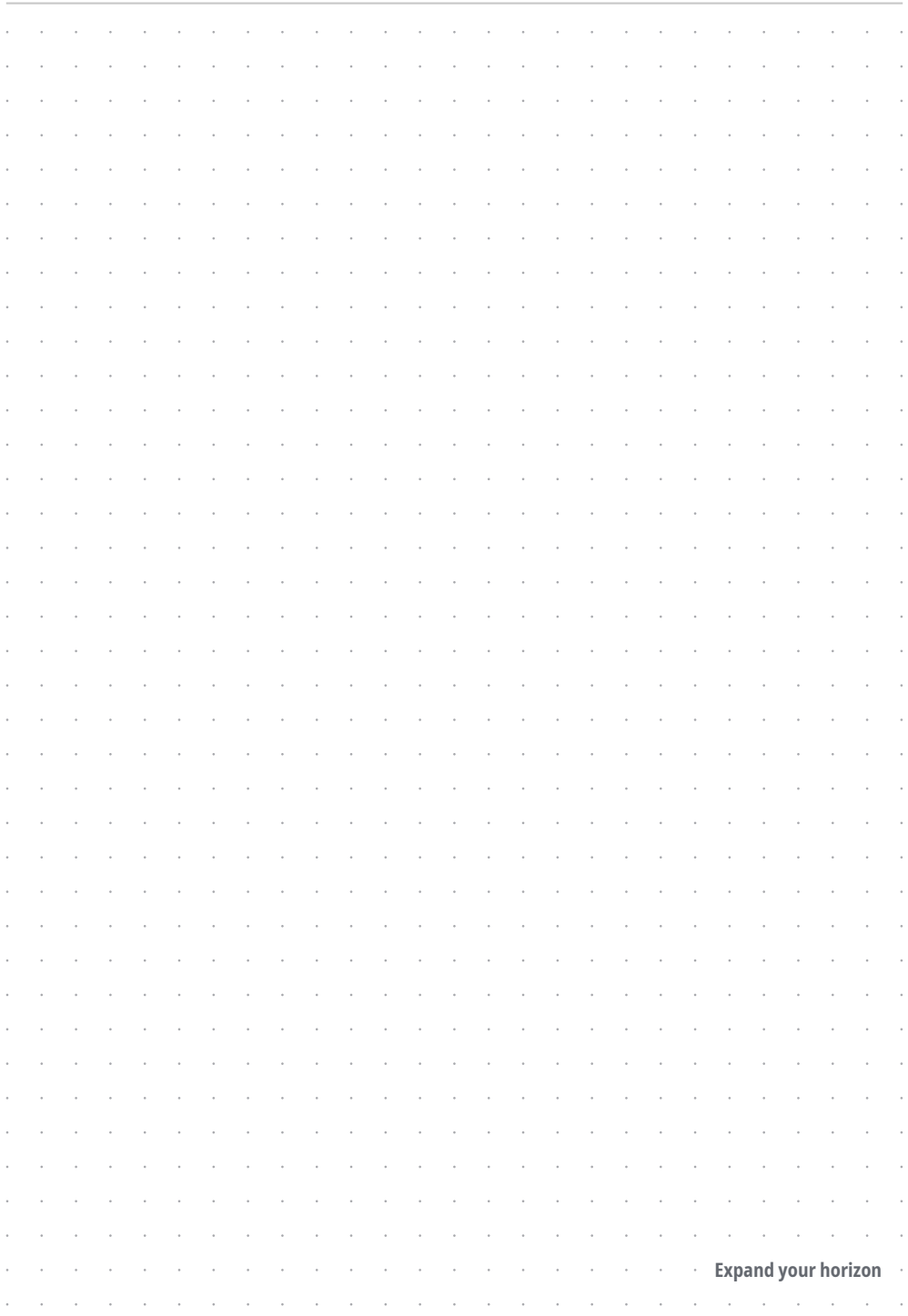

Expand your horizon

DE AT CH BE

Bei Fragen zum Produkt und eventuellen Reklamationen nehmen Sie bitte zunächst mit dem Service-Center Kontakt auf, vorzugsweise per E-Mail.

E-Mail: service@bresser.de
Telefon*: +49 28 72 80 74 210

BRESSER GmbH
Kundenservice
Gutenbergstr. 2
46414 Rhede
Deutschland

*Lokale Rufnummer in Deutschland (Die Höhe der Gebühren je Telefonat ist abhängig vom Tarif Ihres Telefonanbieters); Anrufe aus dem Ausland sind mit höheren Kosten verbunden.

GB IE

Please contact the service centre first for any questions regarding the product or claims, preferably by e-mail.

E-Mail: service@bresseruk.com
Telephone*: +44 1342 837 098

BRESSER UK Ltd.
Suite 3G, Eden House
Enterprise Way
Edenbridge, Kent TN8 6HF
United Kingdom

*Number charged at local rates in the UK (the amount you will be charged per phone call will depend on the tariff of your phone provider); calls from abroad will involve higher costs.

Contact

Bresser GmbH
Gutenbergstraße 2
46414 Rhede · Germany
www.bresser.de

     @BresserEurope

FR BE

Si vous avez des questions concernant ce produit ou en cas de réclamations, veuillez prendre contact avec notre centre de services (de préférence via e-mail).

E-Mail: sav@bresser.fr
Téléphone*: 00 800 6343 7000

BRESSER France SARL
Pôle d'Activités de Nicopolis
314 Avenue des Chênes Verts
83170 Brignoles
France

*Prix d'un appel local depuis la France ou Belgique

NL BE

Als u met betrekking tot het product vragen of eventuele klachten heeft kunt u contact opnemen met het service centrum (bij voorkeur per e-mail).

E-Mail: info@bresserbenelux.nl
Telefoon*: +31 528 23 24 76

BRESSER Benelux
Smirnoffstraat 8
7903 AX Hoogeveen
The Netherlands

*Het telefoonnummer wordt in het Nederland tegen lokaal tarief in rekening gebracht. Het bedrag dat u per gesprek in rekening gebracht zal worden, is afhankelijk van het tarief van uw telefoon provider; gesprekken vanuit het buitenland zullen hogere kosten met zich meebrengen.

ES IT PT

Si desea formular alguna pregunta sobre el producto o alguna eventual reclamación, le rogamos que se ponga en contacto con el centro de servicio técnico (de preferencia por e-mail).

E-Mail: servicio.iberia@bresser-iberia.es
Teléfono*: +34 91 67972 69

BRESSER Iberia SLU
c/Valdemorillo,1 Nave B
P.I. Ventorro del Cano
28925 Alcorcón Madrid
España

*Número local de España (el importe de cada llamada telefónica dependen de las tarifas de los distribuidores); Las llamadas des del extranjero están ligadas a costes suplementarios..