



TURBO HD

Camera Bullet seria D8T PIR

Manual de utilizare

Manual de utilizare

Vă mulțumim că ați achiziționat produsul nostru. Dacă aveți întrebări sau solicitări, nu ezitați să contactați distribuitorul.

Acest manual se aplică modelelor de mai jos:

Tip	Model
Cameră de tip I	DS-2CE11D8T-PIRL
Cameră de tip II	DS-2CE12D8T-PIRL

Acest manual poate conține mai multe locuri tehnice incorecte sau erori de tipărire, iar conținutul poate fi modificat fără notificare. Actualizările vor fi adăugate la noua versiune a acestui manual. Vom îmbunătăți sau actualiza cu ușurință produsele sau procedurile descrise în manual.

0100001071019

Informații de reglementare

Informații FCC

Vă rugăm să rețineți că modificările sau modificările care nu sunt aprobate în mod expres de partea responsabilă pentru conformitate ar putea anula autoritatea utilizatorului de a utiliza echipamentul.

Conformitatea FCC: Acest echipament a fost testat și sa constatat că respectă limitele pentru un dispozitiv digital de clasă A, în conformitate cu partea 15 din Regulile FCC. Aceste limite sunt concepute pentru a oferi o protecție rezonabilă împotriva interferențelor dăunătoare atunci când echipamentul este utilizat într-un mediu comercial. Acest echipament generează, utilizează și poate radia energie de frecvență radio și, dacă nu este instalat și utilizat în conformitate cu manualul de instrucțiuni, poate provoca interferențe dăunătoare comunicațiilor radio. Utilizarea acestui echipament într-o zonă rezidențială poate provoca interferențe dăunătoare, caz în care utilizatorului i se va cere să corecteze interferența pe cheltuiala sa.

Condiții FCC

Acest dispozitiv respectă partea 15 din Regulile FCC.

Funcționarea este supusă următoarelor două condiții: 1.

Acest dispozitiv nu poate cauza interferențe dăunătoare.

2. Acest dispozitiv trebuie să accepte orice interferență primită, inclusiv interferențe care pot cauza o funcționare nedorită.

Declarație de conformitate UE



Acest produs și, dacă este cazul, accesoriile furnizate sunt marcate cu „CE” și, prin urmare, respectă normele europene armonizate aplicabile.

standardele enumerate în Directiva de joasă tensiune 2014/35/UE, Directiva EMC 2014/30/UE, *Directiva RoHS 2011/65/UE*.



2012/19/UE (directiva DEEE): Produsele marcate cu acest simbol nu pot fi aruncate ca deșeuri municipale nesortate în Uniunea Europeană. Pentru o reciclare adecvată, returnați acest produs furnizorului local la achiziționarea unui echivalent nou

echipamentul sau aruncați-l la punctele de colectare desemnate. Pentru mai multe informații, consultați: www.recyclethis.info.

2006/66/CE (directiva bateriilor): Acest produs conține a



baterie care nu poate fi aruncată ca deșeuri municipale nesortate în Uniunea Europeană. Consultați documentația produsului pentru informații specifice despre baterie. Bateria este marcată cu acest simbol, ceea ce poate

includeți litere pentru a indica cadmiul (Cd), plumbul (Pb) sau mercurul (Hg). Pentru o reciclare adecvată, returnați bateria furnizorului dumneavoastră sau la un punct de colectare desemnat. Pentru mai multe informații, consultați: www.recyclethis.info.

Conformitate Industry Canada ICES-003

Acest dispozitiv îndeplinește cerințele standardelor CAN ICES-3 (A)/NMB-3(A).

Avertizare

Acesta este un produs de clasa A. Într-un mediu domestic, acest produs poate provoca interferențe radio, caz în care utilizatorului i se poate cere să ia măsuri adecvate.



Instrucțiuni de siguranță

Aceste instrucțiuni au scopul de a se asigura că utilizatorul poate folosi produsul corect pentru a evita pericolul sau pierderea proprietății.

Măsura de precauție este împărțită în „Avertismente” și „Atenționări”.

Avertizări: Dacă oricare dintre avertismente este neglijat, pot apărea răni grave sau deces.

Atenționări: Pot apărea răni sau deteriorarea echipamentului dacă oricare dintre precauții este neglijată.

	
Avertizări Urma aceste garanții să prevenirea vătămărilor grave sau moartea.	Atenționări Urmați aceste precauții pentru prevenirea posibilă vătămare sau daune materiale.



Avertizări

- În utilizarea dispozitivului, trebuie să respectați strict reglementările de siguranță electrică ale națiunii și regiunii.
- Tensiunea de intrare ar trebui să respecte atât SELV (Safety Extra Low Voltage) cât și sursa de alimentare limitată cu 12 VDC conform standardului IEC60950-1. Consultați specificațiile tehnice pentru informații detaliate.
- Nu conectați mai multe dispozitive la un adaptor de alimentare pentru a evita supraîncălzirea sau pericolul de incendiu cauzat de suprasarcină.
- Asigurați-vă că ștecherul este bine conectat la priza de alimentare.
- Asigurați-vă că dispozitivul este fixat ferm dacă se adoptă montarea pe perete sau pe tavan.
- Dacă din dispozitiv se ridică fum, miros sau zgomot, opriți imediat alimentarea și deconectați cablul de alimentare, apoi contactați centrul de service.
- Nu încercați niciodată să dezasamblați camera de către un personal neprofesionist.



Atenționări

- Nu scăpați camera și nu o supuneți la șocuri fizice.
- Nu atingeți modulele senzoriale cu degetele.
- Nu așezați camera în locuri extrem de calde, reci (temperatura de funcționare va fi de la -40°C la 60°C), cu praf sau umezeală și nu o expuneți la radiații electromagnetice ridicate.
- Dacă este necesară curățarea, utilizați o cârpă curată cu puțin etanol și ștergeți-o ușor.
- Nu îndreptați camera către soare sau spre locuri foarte luminoase.
- Senzorul poate fi ars de un fascicul laser, așa că atunci când orice echipament laser este în uz, asigurați-vă că suprafața senzorului nu va fi expusă la raza laser.
- Nu expuneți dispozitivul la radiații electromagnetice ridicate sau la un mediu extrem de cald, rece, praf sau umed.
- Pentru a evita acumularea de căldură, este necesară o bună ventilație pentru mediul de operare.

-Țineți camera departe de lichid în timpul utilizării pentru dispozitive care nu sunt rezistente la apă.

-În timpul livrării, camera va fi ambalată în ambalajul original sau în ambalaj cu aceeași textură.

Marcare Descriere

Tabelul 0-1 Marcaj Descriere

marcă	Descriere
---	Tensiune DC

1. Introducere

1.1 Caracteristicile produsului

Camera este aplicabilă atât în condiții interioare, cât și în exterior, iar scenariile de aplicare includ drum, depozit, parcare subterană, bar etc.

Principalele caracteristici sunt următoarele:

- Senzor CMOS de înaltă performanță
- Iluminare scăzută, 0,005 Lux @ (F2.0, AGC ON), 0 Lux cu IR
- Filtru tăiat IR cu comutator automat
- Meniu OSD cu parametri configurabili
- Balans de alb automat
- sincronizare internă
- Modul SMART IR
- Alarmă vizibilă
- Detectie PIR
- Reglare pe 3 axe

1.2 Prezentare generală

Acest manual se aplică la două tipuri de camere bullet. Prezentările de ansamblu ale fiecărui tip sunt prezentate în figurile de mai jos.

1.2.1 Prezentare generală a camerei de tip I



Figura 1-1 Prezentare generală a camerei de tip I

1.2.2 Prezentare generală a camerei de tip II

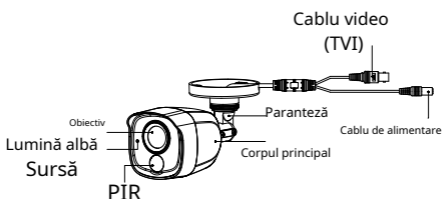

Figura 1-2 Prezentare generală a instalării camerei de tip II

2 Instalare

Inainte sa incepi

- Asigurați-vă că dispozitivul din pachet este în stare bună și că toate piesele de asamblare sunt incluse.
- Asigurați-vă că toate echipamentele aferente sunt oprite în timpul instalării.
- Verificați specificațiile produselor pentru mediul de instalare.
- Verificați dacă sursa de alimentare este potrivită cu puterea de ieșire pentru a evita deteriorarea.
- Asigurați-vă că peretele este suficient de puternic pentru a rezista de trei ori greutatea camerei și a suportului.
- Dacă peretele este de ciment, introduceți șuruburi de expansiune înainte de a instala camera. Dacă peretele este din lemn, utilizați șuruburi autofiletante pentru a fixa camera.
- Dacă produsul nu funcționează corect, contactați dealerul sau cel mai apropiat centru de service. NU dezasamblați singur camera pentru reparație sau întreținere.

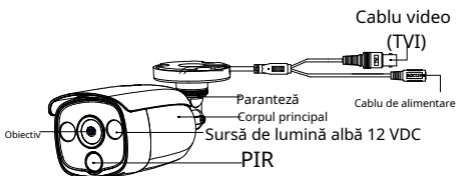
2.1 Instalarea camerei de tip I

2.1.1 Montare pe tavan/perete fără cutie de joncțiune

Pași:

1. Lipiți șablonul de foraj (furnizat) în locul în care doriți să instalați camera.
2. Găuriți găurile pentru șuruburi și orificiul pentru cablu (opțional) în tavan/perete conform șablonului de foraj.



Figura 2-1 Șablon de foraj

Notă:

Găuriți orificiul pentru cablu, atunci când adoptați priza din tavan pentru a ruta cablul.

3. Atașați suportul de tavan/perete și fixați camera cu șuruburile furnizate.

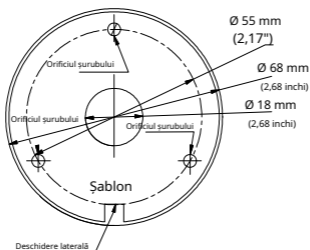

Figura 2-2 Fixați camera de tavan

Notă:

- Pachetul de șuruburi furnizat conține șuruburi autofiletante și șuruburi de expansiune.

- Pentru peretele/tavanul de ciment, sunt necesare șuruburi de expansiune pentru a fixa camera. Pentru perete/tavan din lemn sunt necesare șuruburi autofiletante.
4. Treceți cablurile prin orificiul pentru cablu sau prin deschiderea laterală.
 5. Conectați cablul de alimentare corespunzător și cablul video.
 6. Porniți camera pentru a verifica dacă imaginea de pe monitor este preluată din unghiul optim. Dacă nu, reglați camera conform figurii de mai jos pentru a obține un unghi optim.

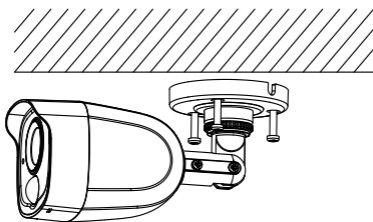

Figura 2-3 Reglare pe 3 axe

- 1). Slăbiți șurubul P pentru a regla poziția panoului [0° până la 360°]. Strângeți șurubul după finalizarea ajustării.
- 2). Slăbiți șurubul T pentru a regla poziția de înclinare [0° până la 180°]. Strângeți șurubul după finalizarea ajustării.
- 3). Slăbiți șurubul R și rotiți camera [0° la 360°]. Strângeți șurubul după finalizarea ajustării.

2.1.2 Montare pe tavan/perete cu cutie de racordare

Inainte sa incepi:

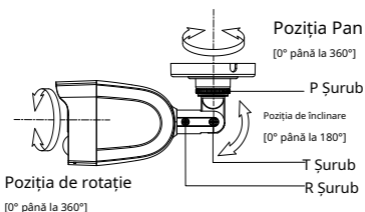
Trebuie să cumpărați separat o cutie de jonctiune.

Pași:

1. Lipiți șablonul de foraj pe tavan/perete.
2. Găuriți găuri pentru șuruburi și orificiul pentru cablu în tavan/perete conform găurilor șablonului de foraj.



Figura 2-4 Șablon de foraj al cutiei de jonctiune

3. Demontați cutia de jonctiune și aliniați găurile pentru șuruburi ale camerei cu glonț cu cele de pe capacul cutiei de jonctiune.
4. Fixați camera pe capacul cutiei de jonctiune cu șuruburile furnizate.

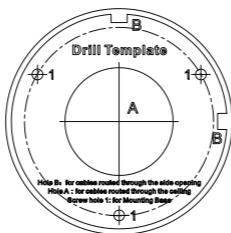

Figura 2-5 Fixați camera pe capacul cutiei de joncțiune

5. Atașați corpul cutiei de joncțiune pe tavan/perete prin alinierea orificiilor pentru șuruburi ale cutiei de joncțiune.
6. Fixați corpul cutiei de joncțiune pe tavan/perete cu șuruburile furnizate.

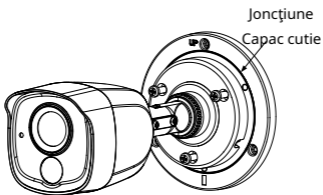

Figura 2-6 Fixați cutia de joncțiune pe perete/tavan

7. Treceți cablurile prin orificiul inferior al cablului sau orificiul lateral al cablului cutiei de joncțiune.
8. Combinați capacul cutiei de joncțiune cu corpul său.

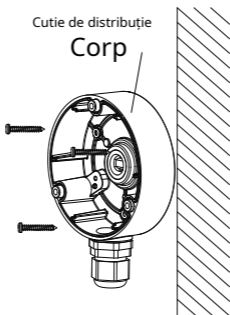

Figura 2-7 Fixați capacul cutiei de joncțiune înapoi la el
Corp

9. Repetați pașii 5 și 6 din 2.1.1 Montare pe tavan/perete fără cutie de joncțiune pentru a finaliza instalarea.

2.2 Instalarea camerei de tip II

2.2.1 Montare pe tavan/perete fără cutie de joncțiune

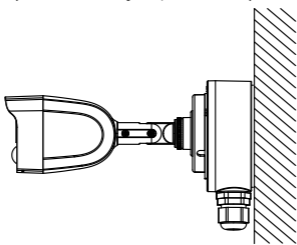
Pași:

1. Lipiți șablonul de foraj (furnizat) în locul în care doriți să instalați camera.
2. Găuriți găurile pentru șuruburi conform șablonului de foraj și orificiul pentru cablu (opțional) de pe tavan.



Figura 2-8 Șablon de foraj

Notă:

Găuriți gaura pentru cablu în centrul șablonului de foraj, atunci când adoptați o ieșire din tavan pentru a ruta cablul.

3. Treceți cablurile prin orificiul pentru cablu (opțional) sau prin deschiderea laterală.
4. Fixați camera de tavan cu șuruburile furnizate.

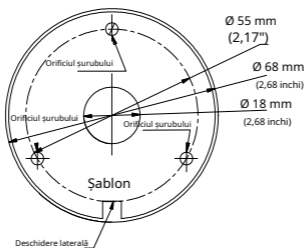

Figura 2-9 Fixați camera de tavan

Notă:

- Pachetul de șuruburi furnizat conține șuruburi autofiletante și șuruburi de expansiune.
- Pentru peretele/tavanul de ciment, sunt necesare șuruburi de expansiune pentru a fixa camera. Pentru perete/tavan din lemn sunt necesare șuruburi autofiletante.

5. Conectați cablul de alimentare corespunzător și cablul video.
6. Porniți camera pentru a verifica dacă imaginea de pe monitor este preluată din unghiul optim. Dacă nu, ajustați unghiul de supraveghere.

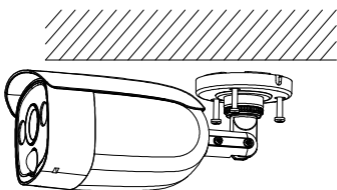

Figura 2-10 Ajustarea pe 3 axe

- 1) Slăbiți șurubul de reglare nr. 1 pentru a regla poziția panoului [0° la 360°]. Strângeți șurubul de reglare nr.1.
- 2) Slăbiți șurubul de reglare nr. 2 pentru a regla poziția de înclinare [0° la 180°]. Strângeți șurubul de reglare nr. 2.
- 3) Slăbiți șurubul de reglare nr. 3 pentru a regla poziția de rotație [0° la 360°]. Strângeți șurubul de reglare nr. 3.

2.2.2 Montare pe tavan/perete cu cutie de racordare

Inainte sa incepi:

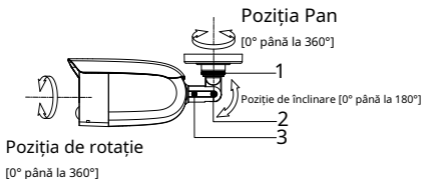
Trebuie să cumpărați separat o cutie de jonctiune. **Sf**
eps:

1. Lipiți șablonul de foraj pe tavan/perete.

- Găuriți găuri pentru șuruburi și orificiul pentru cablu (opțional) în tavan/perete conform găurilor șablonului de foraj.



Figura 2-11 Șablon de foraj

Notă:

Găuriți orificiul pentru cablu, atunci când adoptați priza de tavan pentru a ruta cablul.

- Demontați cutia de joncțiune și aliniați găurile pentru șuruburi ale camerei cu glonț cu cele de pe capacul cutiei de joncțiune.
- Fixați camera pe capacul cutiei de joncțiune cu trei șuruburi furnizate.

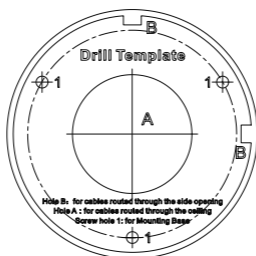

Figura 2-12 Instalați cutia de joncțiune

- Fixați corpul cutiei de joncțiune pe tavan/perete cu șuruburile furnizate.
- Treceți cablurile prin orificiul inferior pentru cablu sau orificiul lateral pentru cablul cutiei de joncțiune.
- Combinați capacul cutiei de joncțiune cu corpul său cu șuruburile furnizate pe capacul cutiei de joncțiune.



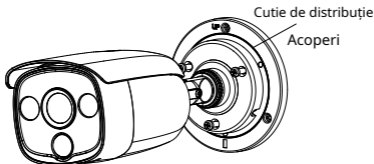

Figura 2-13 Combinați capacul cutiei de joncțiune cu acesta Corp

- Repetăți pașii 5 și 6 din 2.2.1 Montare pe tavan/perete fără cutie de joncțiune pentru a finaliza instalarea.

3 Descrierea meniului

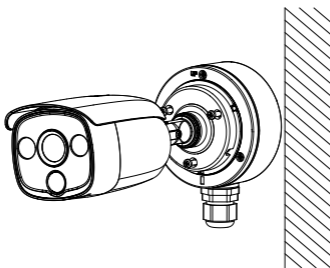
Scop:

Apelați meniul făcând clic pe butonul de  pe controlul PTZ interfață sau apelați presetarea nr.95.

Pași:

1. Conectați camera la TVI DVR și monitorul, prezentat în figura 3-1.





Figura 3-1 Conexiune

2. Porniți camera analogică, TVI DVR și monitorul pentru a vizualiza imaginea pe monitor.
3. Faceți clic pe PTZ Control pentru a intra în interfața PTZ Control.
4. Apelați meniul camerei făcând clic pe  butonul sau sună presetarea nr. 95.

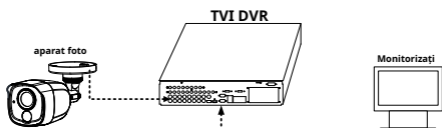

Figura 3-2 Prezentare generală a meniului principal

5. Faceți clic pe săgeata de direcție pentru a controla camera.
 - 1). Faceți clic pe butonul de direcție sus/jos pentru a selecta elementul.
 - 2). Faceți clic pe Iris + pentru a confirma selecția.
 - 3). Faceți clic pe butonul de direcție stânga/dreapta pentru a ajusta valoarea elementului selectat.

3.1 FORMAT

PAL (linii alternante de fază)

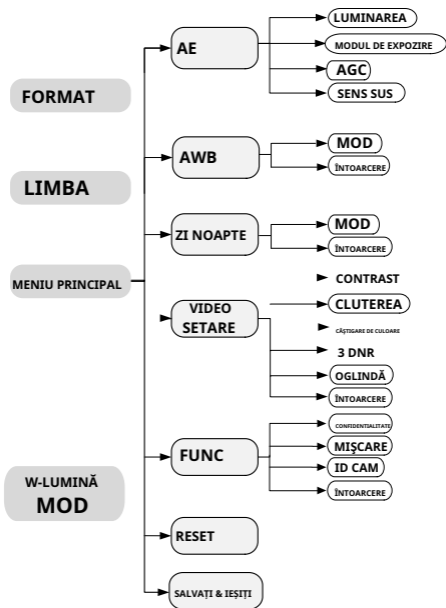
PAL este un cod de culoare sistem ding pentru televiziune analogică folosit în emisiuni tt sistemele de televiziune din majoritatea țărilor.

NTSC: (Național Comitetul de sistem de leviziune)

NTSC este A nal og sistem de televiziune care este utilizat în moș de Nort h America, părți ale Americii de Sud, M o mar, South K rea, etc.

3.2 LIMBAJ

Suporta engleza si chineza.

3.3 LUMINĂ ALBĂ

Sursa de lumină albă încorporată poate fi folosită ca alarmă vizibilă sau ca iluminare.

În **MODUL ALB**, puteți seta modul ca **ALARMA**, **ILUMINAT**, sau **OFF**.

3.3.1 ALARMĂ

În **ALARMA** modul, puteți selecta **MOD TRIGGER** la fel de **DVR**, sau **APARAT FOTO**.

DVR

Selectează **MOD TRIGGER** la fel de **DVR**. În acest fel, semnalul de alarmă este trimis de la DVR, iar camera funcționează ca detector de alarmă în acest proces. În plus, tipul de alarmă acceptat doar de DVR poate declanșa și alarma vizibilă în cameră.

APARAT FOTO

Selectează **MOD TRIGGER** la fel de **APARAT FOTO**, modulul PIR încorporat trimite semnalul de alarmă către alarma vizibilă din cameră, atunci când modulul PIR a detectat sursa de alarmă.

3.3.2 ILUMINAT

Selectează **ILUMINAT** modul, sursa de lumină albă încorporată se aprinde în condiții de lumină slabă.

Notă:

- Camera de tip I nu are modul ILUMINARE.
- Sub **ILUMINAT** modul, imaginea este colorată tot timpul și nu există **ZI NOAPTE** setările din meniu.

3.3.3 OPRIT

Selectați **OFF** să renunțe la această funcție.

3.4 MENU PRINCIPAL

3.4.1 AE (EXPUNEREA AUTOMATĂ)

Expunerea automată descrie parametrii legați de luminozitate, care pot fi ajustați prin **LUMINAREA**, **MODUL DE EXPOZIRE**, **AGC**, și **SENS SUS**.



Figura 3-3 AE

LUMINAREA

Luminozitatea se referă la luminozitatea imaginii. Puteți seta valoarea luminozității de la 1 la 10 pentru a întuneca sau a lumina imaginea. Cu cât valoarea este mai mare, cu atât imaginea este mai luminoasă.

MODUL DE EXPOZIRE

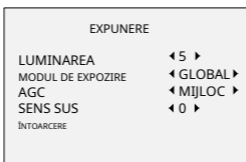
Puteți seta **EX MOD DE POZARE** la fel de **GLOBAL**, **BLC**, și **WDR**.

- GLOBAL

GLOBAL se referă la a ajusta modul normal de expunere care distanțele de iluminare variații, variații și non-standard proces esență.

- BLC (Compensarea luminii de fundal)

BLC (Backlight Compensation) compensează lumina pentru obiectul din față pentru a-l clarifica, dar acest lucru poate cauza supraexpunerea fundalului acolo unde lumina este puternică.

Când BLC este selectat ca mod de expunere, nivelul BLC poate fi ajustat de la 0 la 8.

- WDR (gamă dinamică largă)

Gama dinamică largă ajută camera să ofere imagini clare chiar și în condiții de iluminare de fundal. WDR echilibrează nivelul de luminozitate al întregii imagini și oferă imagini clare cu detalii.

AGC (control automat al câștigului)

Optimizează claritatea imaginii în condiții de lumină slabă. The **CÂȘTIG** nivelul poate fi setat ca **ÎNALT**, **MIJLOC**, sau **SCĂZUT**.
Selectați **OFF** pentru a dezactiva **CÂȘTIG** funcție. **Notă:**

Zgomotul va fi amplificat când GAIN este activat.

SENS SUS

Sense up mărește expunerea pe un singur cadru, ceea ce face ca o cameră să fie mai sensibilă la lumină, astfel încât să poată produce imagini chiar și în condiții de lux scăzut.

Puteți seta funcția SENS-UP ca x0, x2, x4, x6, x8, x10, x12, x14 sau x16 în funcție de diferitele condiții de lumină.

3.4.2 AWB (Balans de alb automat)

Balanța de alb, funcția de redare a albului camerei, este de a regla temperatura culorii în funcție de mediu. Poate elimina tonurile de culoare nerealiste din imagine. Puteți seta modul WB ca **ATW**, sau **MWB**.

ATW (Auto Tracking White Balance)

Sub **ATW** modul, balansul de alb este ajustat automat în funcție de temperatura de culoare a iluminării scenei.

MWB (balans manual de alb)

Puteți seta **R GAIN/B CÂȘTIG** valoare de la 1 la 255 pentru a ajusta nuanțele de culoare roșu/albastru ale imaginii.



Figura 3-4 MOD MWB

3.4.3 ZI NOAPTE

CULOARE, **BW** (Alb Negru) și **AUTO** sunt selectabile pentru comutatoarele ZI și NOAPTE.

Notă:

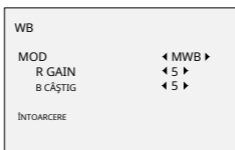
Sub **ILUMINAT** modul, imaginea este colorată tot timpul și nu există **ZI NOAPTE** setările din meniu.

CULOARE

Imaginea este colorată în modul zi tot timpul. **alb/**

negru

Imaginea este neagră în și alb tot timpul, și infraroșu se aprinde în condiții de lumină slabă.

AUTO

Puteți porni/dezactiva cel **INFRAROȘU**, și setați valoarea lui **SMART IR** în acest m enu.



Figura 3-5 ZI NOAPTE

- INFRAROȘU

Puteți activa/dezactiva infraroșul pentru a îndeplini cerințele diferitelor circumstanțe.

- SMART IR

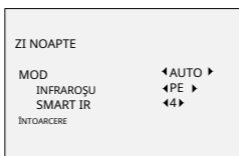
The **IR intelligent** funcția este utilizată pentru a regla lumina la intensitatea cea mai potrivită și pentru a preveni supraexpunerea imaginii. The **SMART IR** valoarea poate fi ajustată de la 1 la 8. Cu cât valoarea este mai mare, cu atât efectele sunt mai evidente.

3.4.4 SETARE VIDEO

Mutați cursorul la **SETARE VIDEO** și faceți clic pe Iris+ pentru a intra în submeniu. **CONTRAST, CLUTEREA, CÂȘTIGARE DE CULOARE, 3 DNR,** și **OGLINDĂ** sunt reglabile.



Figura 3-6 SETARE VIDEO

CONTRAST

Această caracteristică sporește diferența de culoare și lumină dintre părțile unei imagini. Puteți seta **CONTRAST** valoare de la 1 la 10.

CLUTEREA

Claritatea determină cantitatea de detalii pe care o poate reproduce un sistem de imagistică. Puteți seta **CLUTEREA** valoare de la 1 la 10.

CÂȘTIGARE DE CULOARE

Reglați această caracteristică pentru a modifica saturația culorii. Valoarea variază de la 1 la 10.

3 DNR (Reducere digitală a zgomotului)

Funcția 3 DNR poate scădea efectul de zgomot, în special atunci când capturați imagini în mișcare în condiții de lumină slabă și oferă o imagine mai precisă și mai clară. Puteți seta **3DNR** valoare de la 1 la 10.

OGLINDĂ

MOD IMPLICIT, H, V, și **HV** sunt selectabile pentru oglindă.

MOD IMPLICIT: Funcția oglindă este dezactivată. **H:**

Imaginea se întoarce la 180° pe orizontală. **V:** Imaginea se întoarce la 180° pe verticală.

HV: Imaginea se întoarce la 180° atât pe orizontală, cât și pe verticală.

3.4.5 FUNC (Funcții)

În sub-ul **FUNC** enu, puteți seta masca de confidențialitate, detectează mișcarea activarea și ID-ul camerei camerei.

CONFIDENȚIALITATE

Masca de confidențialitate vă permite să acoperiți anumite zone și să fie pe care nu o aveți zonele devizualizate sau înregistrate. Până la 4 confidențialitate sunt configurabile.



Figura 3-7 CONFIDENTIALITATE

Selectați o zonă de confidențialitate. Setați starea DISPLAY ca ON. Faceți clic pe butonul sus/jos/stânga/jos pentru a defini poziția și dimensiunea zonei.

MIȘCARE

În zona de supraveghere de detectare a mișcării definită de utilizator, obiectul în mișcare poate fi detectat și alarma va fi declanșată. Pot fi configurate până la 4 zone de detectare a mișcării.

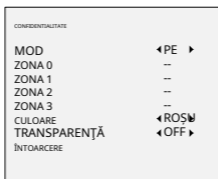

Figura 3-8 MIȘCARE

Selectați o zonă MOTION. Setați starea DISPLAY ca ON. Faceți clic pe butonul sus/jos/stânga/dreapta pentru a defini poziția și dimensiunea zonei. Setați SENSIBILITATEA de la 0 la 100.

ID CAMERA

Editați ID-ul camerei în această secțiune.

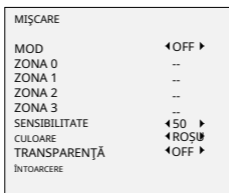

Figura 3-9 SETARE ID CAM

Setați MODUL ca ON. Faceți clic pe butonul sus/jos/stânga/dreapta pentru a alege ID-ul camerei și poziția.

3.4.6 RESET

Resetați toate setările la valorile implicite din fabrică.

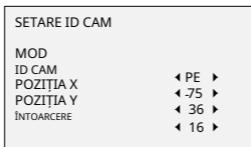
3.4.7 SAVE & EXIT

Mutați cursorul la **SALVAȚI & IEȘIȚI** și faceți clic pe Iris+ pentru a salva setarea și a ieși din meniu.