

DA.24V / CP.EVA

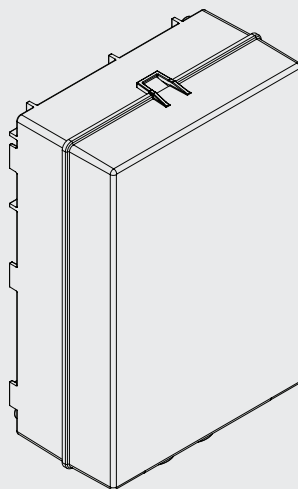

BENINCA[®]
TECHNOLOGY TO OPEN

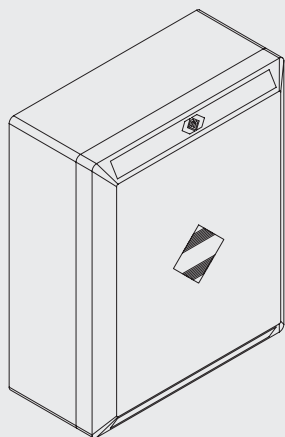

DA.24V

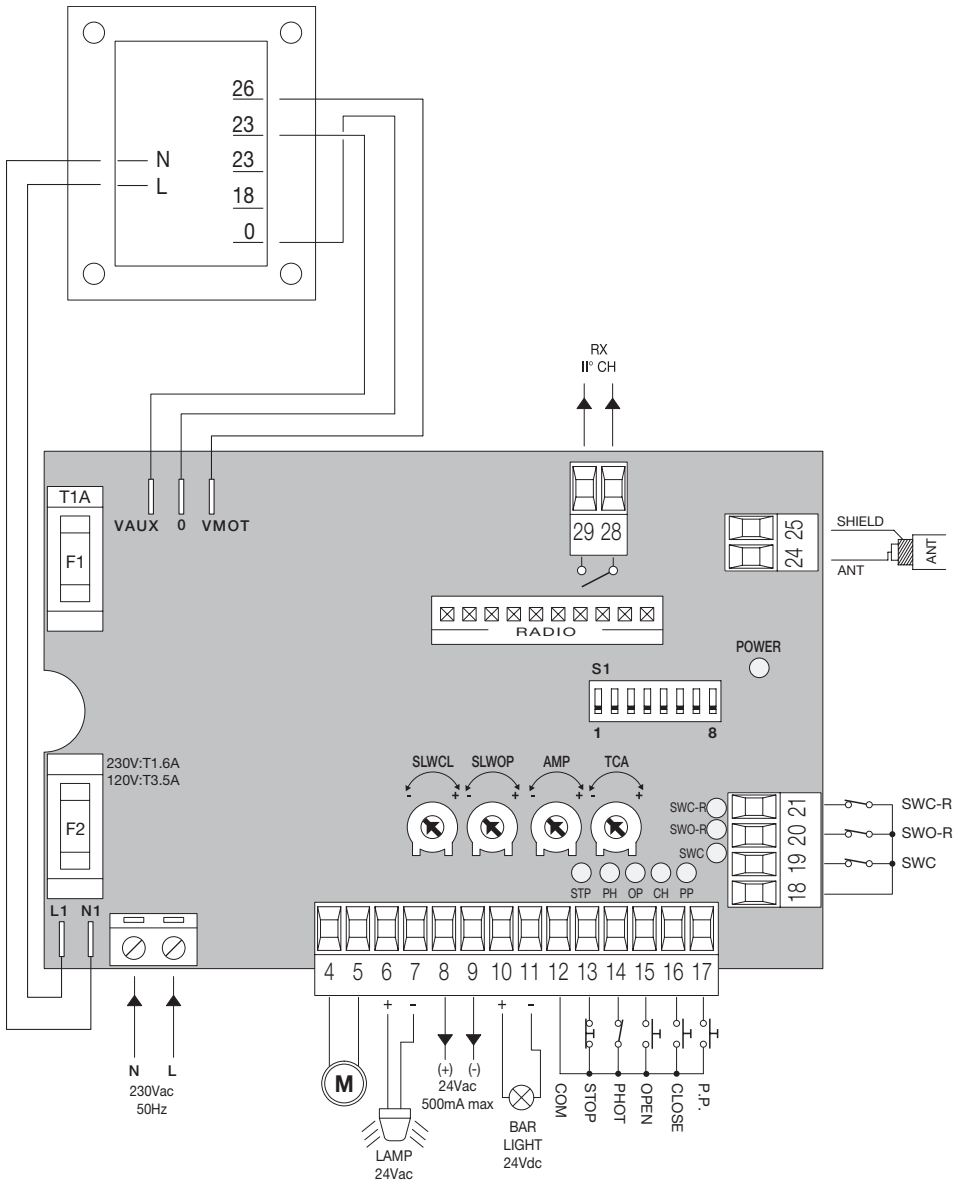

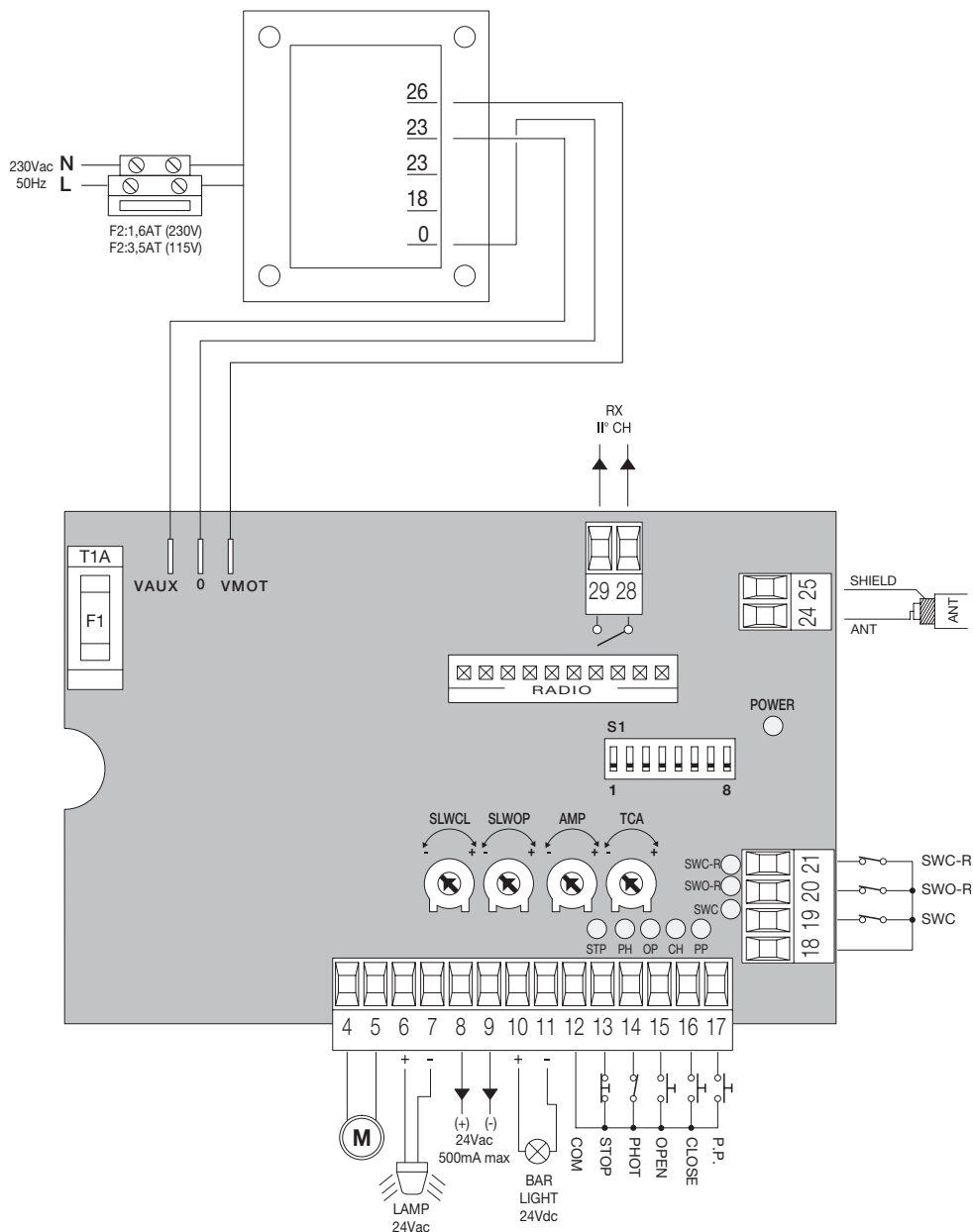

Dichiarazione CE di conformità

Fabbricante: **Automatismi Benincà SpA.**

Indirizzo: Via Capitello, 45 - 36066 Sandrigo (VI) - Italia

Dichiara che: la centrale di comando **DA.24V - C.P.EVA.**

è conforme alle seguenti disposizioni pertinenti:

Direttiva sulla compatibilità elettromagnetica: **89/336/CCE, 93/68/CEE**

Direttiva sulla bassa tensione: **73/23/CEE, 93/68/CEE**

Benincà Luigi, Responsabile legale.

Sandrigo, 08/04/2008.

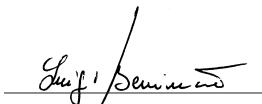

AVVERTENZE

Questo manuale è destinato esclusivamente a personale qualificato per l'installazione e la manutenzione di aperture automatiche.

Nessuna informazione qui presente è di interesse o di utilità per l'utente finale.

Conservare questo manuale per futuri utilizzi.

L'installatore deve fornire tutte le informazioni relative al funzionamento automatico, manuale e di emergenza dell'automazione, e consegnare all'utilizzatore dell'impianto le istruzioni d'uso.



Prevedere sulla rete di alimentazione un interruttore/sezionatore onnipolare con distanza d'apertura dei contatti uguale o superiore a 3 mm. Verificare che a monte dell'impianto elettrico vi sia un interruttore differenziale e una protezione di sovracorrente adeguati. Alcune tipologie di installazione richiedono il collegamento dell'anta ad un impianto di messa a terra rispondente alle vigenti norme di sicurezza.

L'installazione elettrica e la logica di funzionamento devono essere in accordo con le normative vigenti.

I conduttori alimentati con tensioni diverse, devono essere fisicamente separati, oppure devono essere adeguatamente isolati con isolamento supplementare di almeno 1 mm.

I conduttori devono essere vincolati da un fissaggio supplementare in prossimità dei morsetti.

Durante gli interventi di installazione, manutenzione e riparazione, togliere l'alimentazione prima di accedere alle parti elettriche.

Ricontrollare tutti i collegamenti fatti prima di dare tensione.

Gli ingressi N.C. non utilizzati devono essere ponticellati.

Le descrizioni e le illustrazioni presenti in questo manuale non sono impegnative. Lasciando inalterate le caratteristiche essenziali del prodotto il fabbricante si riserva il diritto di apportare qualsiasi modifica di carattere tecnico, costruttivo o commerciale senza impegnarsi ad aggiornare la presente pubblicazione.

DATI TECNICI

Alimentazione centrale di comando	24 Vdc
Alimentazione di rete	230 Vac 50/60 Hz
Uscita Motore	1 motore 24Vdc
Potenza massima motore	120 W
Uscita alimentazione accessori	24Vdc 500mA max.
Grado di protezione	IP54
Temp. funzionamento	-20°C / +70°C
Ricevitore radio	Connettore ad innesto per ricevente radio.

Centrale di comando DA.24V/CP.EVA

FUNZIONI INGRESSI/USCITE

N° Morsetti	Funzione	Descrizione
1-2	Alimentazione	Ingresso 230Vac 50Hz (1-Neutro/2-Fase)
4-5	Motore 24Vdc	Collegamento al motore 24Vdc
6-7	Lampeggiante	Collegamento lampeggiante 24Vac 40W max.
8-9	24 Vac	Uscita alimentazione accessori 24Vac/0,5A max. ATTENZIONE: Nel caso di installazione della scheda caricabatteria CB.24V, l'uscita (in assenza di alimentazione di rete) presenta una tensione 24Vdc - polarizzata. Verificare il corretto collegamento dei dispositivi (8:+24Vdc - 9:-24Vdc).
10-11	Luci barriera	Collegamento luci asta barriera 24Vdc (10+/11+) -200mA max (equivalenti a circa 6 luci).
12	COM	Comune per tutti gli ingressi di comando.
13	STOP	Ingresso pulsante STOP (contatto N.C.)
14	PHOT	Ingresso collegamento dispositivi di sicurezza, contatto N.C. (ad es. fotocellule)
15	OPEN	Ingresso pulsante APRE (contatto N.O.)
16	CLOSE	Ingresso pulsante CHIUDE (contatto N.O.)
17	Passo-Passo	Ingresso pulsante passo-passo (contatto N.O.)
18	COM	Comune finecorsa.
19	SWC	Ingresso finecorsa CHIUSURA (contatto N.C.). L'apertura di questo contatto interrompe l'alimentazione al motore al termine della manovra di chiusura della barriera.
20	SWO-R	Ingresso finecorsa rallentamento in apertura (contatto N.C.). Con l'apertura di questo contatto ha inizio la fase di rallentamento in apertura della barriera.
21	SWC-R	Ingresso finecorsa rallentamento in chiusura (contatto N.C.). Con l'apertura di questo contatto ha inizio la fase di rallentamento in chiusura della barriera.
24-25	Antenna	Collegamento antenna scheda radiricevente ad innesto (24-segnale/25-schermo).
28-29	2°Ch radio	Uscita contatto N.O. del secondo canale radio.
VAUX-0-VMOT	Secondario	Collegamento avvolgimento secondario trasformatore
L1-N1	Primario	Collegamento avvolgimento primario trasformatore
J3	Ricevitore Radio	Connettore ad innesto per ricevente radio.

FUNZIONE DEI TRIMMER

- SLOWCL** Regola la velocità del motore durante la fase di rallentamento in chiusura.
Il rallentamento inizia con l'intercettazione del finecorsa SWC-R e termina con l'intercettazione del finecorsa SWC.
- SLOWOP** Regola la velocità del motore durante la fase di rallentamento in apertura.
Il rallentamento inizia con l'intercettazione del finecorsa SWC-R e termina dopo il tempo impostato con il Dip-Switch N°8.
- AMP** Regola la sensibilità del sensore amperometrico di rilevamento ostacolo.
Il sensore è attivo in apertura e in chiusura.
Non è attivo durante la fase di rallentamento in apertura.
In caso rilevamento ostacolo:
In fase di apertura ferma la barriera.
In fase di chiusura ferma e riapre completamente.
- TCA** Permette di regolare il tempo di chiusura automatica se attivata dal Dip-Switch N°1.
La regolazione varia da un minimo di **1s** ad un massimo di **90s**

FUNZIONE DIP-SWITCH

- DIP 1 "TCA"** Abilita o disabilita la chiusura automatica.
Off: chiusura automatica disabilitata
On: chiusura automatica abilitata
- DIP 2 "PRELAM."** Abilita o disabilita il prelampeggio
Off: Prelampeggio disabilitato
On: Prelampeggio abilitato. Il lampeggiante si attiva 3s prima della partenza del motore.
- DIP 3 "SCL"** (DIP1 deve essere ON) Abilita o disabilita la funzione chiusura rapida dopo fotocellula.
Off: Funzione disattivata. Dopo l'intervento della fotocellula, il tempo della chiusura automatica resta invariato.
On: Funzione Chiusura rapida attivata. Dopo l'intervento della fotocellula, il tempo della chiusura automatica si riduce a 1 secondo.
- DIP 4 "P.P. Mod"** Seleziona la modalità di funzionamento del "Pulsante P.P." e del trasmettitore.
Off: Funzionamento: APRE > STOP > CHIUDE > STOP >
On: Funzionamento: APRE > CHIUDE > APRE >
- DIP 5 "LIGHT"** Seleziona la modalità di funzionamento delle luci barriera collegate ai morsetti 10/11.
Off: Lampeggio lento con barriera aperta o chiusa. Lampeggio veloce durante il movimento.
On: Luce accesa fissa con barriera aperta o in movimento. Luce spenta a barriera chiusa, comandata dall'intervento del finecorsa SWC-R.
- DIP 6 "COND."** Abilita o disabilita la funzione condominiale.
Off: Funzione condominiale disabilitata.
On: Funzione condominiale abilitata. L'impulso P.P. o del trasmettitore non ha effetto durante la fase di apertura e durante la fase TCA (se attivata).
- DIP 7 "AMPCL"** Abilita o disabilita il sensore amperometrico durante la fase di rallentamento in chiusura.
Off: Sensore amperometrico abilitato durante la fase di rallentamento in chiusura.
On: Sensore amperometrico disabilitato durante la fase di rallentamento in chiusura.
- DIP 8 "Trall-OP"** Attiva o disattiva il sensore amperometrico in fase di rallentamento in apertura.
Off: Rallentamento di 2s con sensore amperometrico non attivo.
On: Rallentamento di 2s, con sensore amperometrico attivo. L'intervento del sensore amperometrico durante i 2s di rallentamento comporta l'arresto immediato della barriera.

Nel caso si renda necessario è possibile il comando dell'automazione in modalità UOMO PRESENTE ponendo tutti i DIP in ON.

REGOLAZIONE DELLA VELOCITÀ BARRIERA

ATTENZIONE! Questa regolazione influisce sul grado di sicurezza dell'automazione.
Verificare che la forza applicata sull'asta sia conforme con quanto previsto dalle normative vigenti.
Ogni modifica della velocità richiede una nuova taratura del sensore amperometrico.

Sul trasformatore di alimentazione è presente un connettore Faston (VMOT) che permette la regolazione della velocità della barriera dei motori su 3 diversi livelli (18-23-26).

Posizionando il Faston (VMOT) su 18 si ha la velocità minore, spostandolo su 26 si ha la velocità maggiore.

Nel caso di sia presente l'appoggio mobile VE.AM o la rastrelliera VE.RAST, ridurre la velocità dell'asta.

DIAGNOSTICA LED

La centrale dispone di una serie di LED di autodiagnosi che consentono il controllo di tutte le funzioni:

Led POWER	Lampeggia a segnalare la presenza di alimentazione di rete
Led STOP	Si spegne con l'attivazione del pulsante STOP
Led PHOT	Si spegne con fotocellule non allineate o in presenza di ostacoli
Led OPN	Si accende con l'attivazione del pulsante OPEN
Led CLS	Si accende con l'attivazione del pulsante CLOSE
Led PP	Si accende con l'attivazione del pulsante PP
Led SWC	Si spegne con l'attivazione del finecorsa di chiusura SWC
Led SWO-R	Si spegne con l'attivazione del finecorsa di rallentamento apertura SWO-R
Led SWC-R	Si spegne con l'attivazione del finecorsa di rallentamento chiusura SWC-R

SMALTIMENTO

Qualora il prodotto venga posto fuori servizio, è necessario seguire le disposizioni legislative in vigore al momento per quanto riguarda lo smaltimento differenziato ed il riciclaggio dei vari componenti (metalli, plastiche, cavi elettrici, ecc.); è consigliabile contattare il vostro installatore o una ditta specializzata ed abilitata allo scopo.

EC declaration of conformity

Manufacturer: Automatismi Benincà SpA.
Address: Via Capitello, 45 - 36066 Sandrigo (VI) - Italia

Herewith declares that: control unit **DA.24V - CPEVA**,
complies with the following relevant provisions:
EMC guidelines: 89/336/CCE, 93/68/CEE
Low voltage guidelines: 73/23/CEE, 93/68/CEE

Benincà Luigi, Legal responsible.
Sandrigo, 08/04/2008.

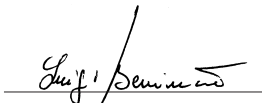

WARNINGS

This manual has been especially written to be use by qualified fitters.

None of the information provide in this manual can be considered as being of interest for the end users.

Preserve this manual for future needs.

The technician has to furnish all the information related to the step by step function, the manual and the emergency function of the operator, and to deliver the manual to the final user.



Foresee on the supply net an onnipolar switch or selector with distance of the contacts equal or superior to 3 mms.

Verify that of the electrical system there is an awry differential interrupter and overcurrent protection.

Some typologies of installation require the connection of the shutter to be link at a conductive mass of the ground according to the regulations in force.

The electrical installation and the operating logic must comply with the regulations in force.

The leads fed with different voltages must be physically separate, or they must be suitably insulated with additional insulation of at least 1 mm.

The leads must be secured with an additional fixture near the terminals.

During installation, maintenance and repair, interrupt the power supply before opening the lid to access the electrical parts

Check all the connections again before switching on the power.

The unused N.C. inputs must be bridged.

The descriptions and the present illustrations in this manual are not binding. Leaving the essential characteristics of the product unchanged, the manufacturer reserves himself the right to bring any change of technical, constructive or commercial character without undertaking himself to update the present publication.

TECHNICAL DATA

Contol unit supply	24 Vdc
Power supply	230 Vac 50/60 Hz
Output supply	1 motor 24Vdc
Power maximum motor	120 W
Output supply accessories	24Vdc 500mA max.
Protection level	IP54
Operating temp.	-20°C / +70°C
Radio receiver	Removable connector for radio receiver

DA.24V/CP.EVA Control Unit

INPUT/OUTPUT FUNCTIONS

N° of terminals	Function	Description
1-2	Power supply	Input, 230Vac 50Hz (1-Neutral/2-Phase)
4-5	Motor 24Vdc	Connection to motor, 24Vdc
6-7	Flasher	Flasher connection, 24Vac 40W max.
8-9	24 Vac	Output, accessories power supply - 24Vac/0.5A max. IMPORTANT: If the battery charger board CB.24V is installed, the output (without mains power connected) has a 24Vdc polarised voltage. Make sure the devices are correctly connected (i.e. 8:+24Vdc - 9:-24Vdc).
10-11	Road barrier lights	Connection of barrier beam lights, 24Vdc (10+/11+) -200mA max (equal to approx. 6 lights).
12	COM	Common to all control inputs.
13	STOP	Input, STOP push-button (N.C. contact)
14	PHOT	Input, safety devices connection, N.C. contact (ex. Photocells)
15	OPEN	Input, OPEN push-button (N.O. contact)
16	CLOSE	Input, CLOSE push-button (N.O. contact)
17	Step-by-Step	Input, step-by-step push-button (N.O. contact)
18	COM	Common, limit switches.
19	SWC	Input, CLOSURE limit switch (N.C. contact). When this contact is opened, power supply to the motor is cut-off at the end of the road barrier closing operation.
20	SWO-R	Input, braking limit switch in the opening phase (N.C. contact). When this contact is opened, braking starts during the barrier opening phase.
21	SWC-R	Input, braking limit switch in the closing phase (N.C. contact). When this contact is opened, braking starts during the barrier closing phase.
24-25	Antenna	Connection of the antenna radio receiver removable board (24-signal/25-screen).
28-29	Radio 2 nd Ch	Output, N.O. contact of the second radio channel.
VAUX-0-VMOT	Secondary	Connection of the transformer secondary winding
L1-N1	Primary	Connection of the transformer primary winding
J3	Radio receiver	Removable connector for radio receiver.

TRIMMER FUNCTIONS

- SLOWCL** The motor speed during braking in the closing phase is adjusted by this trimmer. Braking starts with the triggering of the SWC-R limit switch and ends when the SWC limit switch is activated.
- SLOWOP** The motor speed during braking in the opening phase is adjusted by this trimmer. Braking starts with the triggering of the SWO-R limit switch and ends when the time preset with Dip-Switch N°8 has elapsed.
- AMP** The obstacle detection amperometric sensor sensitivity is adjusted by this trimmer. The sensor is activated in both opening and closing phases. It is not activated during braking in the opening phase. Should an obstacle be detected:
In the opening phase, the road barrier movement is stopped.
In the closing phase, the barrier is stopped and then re-opened completely.
- TCA** This trimmer allows the adjustment of the automatic closure time if activated by Dip-Switch No. 1. The adjustment ranges between 1s minimum and 90s maximum

DIP-SWITCH FUNCTIONS

- DIP 1 "TCA"** The automatic closure is enabled or disabled
Off: disabled automatic closure
On: enabled automatic closure
- DIP 2 "PRELAM."** Forewarning flashing light is enabled or disabled
Off: disabled forewarning flashing light
On: enabled forewarning flashing light. The flashing light is activated 3s before the starting of the motor.
- DIP 3 "SCL"** (DIP 1 must be ON) This enables or disables the rapid closure function after the photocell activation.
Off: Disabled function. After the activation of the photocell, the automatic closure time remains unchanged.
On: Enabled rapid closure function. After activation of the photocell, the automatic closure time is reduced by 1 second.
- DIP 4 "P.P. Mod"** The operating mode of the "P.P. (Step-by-Step) Push button" and of the transmitter are selected.
Off: Operation: OPEN > STOP > CLOSE > STOP >
On: Operation : OPEN > CLOSE > OPEN >
- DIP 5 "LIGHT"** The operating mode of the road barrier lights connected to terminals 10/11 is selected.
Off: Slow flashing with open or closed road barrier.
Fast flashing during operation.
On: Fixed light on, with up or moving road barrier. Light off with barrier down, controlled by the triggering to the SWC-R limit switch.
- DIP 6 "COND."** The multi-flat function is enabled or disabled.
Off: disabled multi-flat function.
On: enabled multi-flat function. The P.P. (Step-by-step) impulse or the impulse of the transmitter have no effect in the opening phase and during TCA phase (if activated).
- DIP 7 "AMPCL"** The amperometric sensor is enabled or disabled during braking in the closing phase.
Off: Enabled amperometric sensor during braking in the closing phase
On: Disabled amperometric sensor during braking in the closing phase..
- DIP 8 "Trail-OP"** The amperometric sensor is activated or deactivated during braking in the opening phase.
Off: 2 sec braking with inactivated amperometric sensor.
On: 2 sec braking with activated amperometric sensor. If the amperometric sensor is activated during the 2s braking, the road barrier stops immediately its movement.

If required, the system can be controlled in SERVICE MAN mode by switching all Dip Switched to ON

TO ADJUST THE ROAD BARRIER SPEED

WARNING! This adjustment affects the safety level of the automatic system. Check that the force applied to the road barrier beam complies with regulations in force. Any change in speed requires a new calibration of the amperometric sensor.

A Faston (VMOT) connector is provided on the power supply transformer. This allows for the adjustment of the road barrier motor speed at three different levels (18-23-26).

By positioning the Faston (VMOT) to 18 a lesser speed is provided, by moving the Faston to 26 a higher speed is provided.

Should the VE.AM mobile stand or the VE.RAST rack be present, reduce the beam speed.

DIAGNOSTICS OF LEDS

The control unit is provided with a series of self-diagnostic LEDs which permit to check all functions:

POWER LED	It flashes to indicate the presence of mains power supply
STOP LED	It switches off when the STOP button is activated
PHOT LED	It switches off when the photocells are not aligned or in the presence of obstacles
OPN LED	It switches on when the OPEN button is activated
CLS LED	It switches on when the CLOSE button is activated
PP LED	It switches on when the PP button is activated
SWC LED	It switches off when the SWC closing limit switch is activated
SWO-R LED	It switches off when the SWO-R opening braking limit switch is activated
SWC-R LED	It switches off when the SWC-R closing braking limit switch is activated

WASTE DISPOSAL

If the product must be dismantled, it must be disposed according to regulations in force regarding the differentiated waste disposal and the recycling of components (metals, plastics, electric cables, etc..). For this operation it is advisable to call your installer or a specialised company.

EG-Konformitätserklärung

Hersteller: **Automatismi Benincà SpA.**

Adresse: Via Capitello, 45 - 36066 Sandrigo (VI) - Italia

Hiermit erklären wir, dass: Steuereinheit **DA.24V - CP.EVA.**

folgenden einschlägigen Bestimmungen entspricht:

EMV-Richtlinie: **89/336/CCE, 93/68/CEE**

Tiefe Spannung Richtlinie: **73/23/CEE, 93/68/CEE**

Benincà Luigi, Rechtsvertreter

Sandrigo, 08/04/2008.



HINWEISE

Dieses Handbuch ist ausschließlich qualifiziertem Personal für die Installation und Wartung von automatischen Öffnungsvorrichtungen bestimmt.

Es enthält keine Informationen die für den Endbenutzer interessant oder nützlich sein könnten.

Bewahren Sie dieses Handbuch für Nachschlagzwecke auf.

Der Installateur hat dem Benutzer alle Informationen über den automatischen, manuellen und Not-Betrieb der Automatik zusammen mit der Bedienungsanleitung zu liefern.



Das Stromnetz muss mit einem allpoligen Schalter bzw. Trennschalter ausgestattet sein, dessen Kontakte einen Öffnungsabstand gleich oder größer als 3 aufweisen.

Kontrollieren ob der elektrischen Anlage ein geeigneter Differentialschalter und ein Überspannungsschutzschalter vorgeschaltet sind. Einige Installationstypologien verlangen den Anschluss des Flügels an eine Erdungsanlage laut den geltenden Sicherheitsnormen.

Die elektrische Installation und die Betriebslogik müssen

den geltenden Vorschriften entsprechen.

Die Leiter die mit unterschiedlichen Spannungen gespeist werden, müssen physisch getrennt oder sachgerecht mit einer zusätzlichen Isolierung von mindestens 1 mm isoliert werden.

Die Leiter müssen in der Nähe der Klemmen zusätzlich befestigt werden.

Während der Installation, der Wartung und der Reparatur, die Anlage stromlos machen bevor an den elektrischen Teilen gearbeitet wird.

Alle Anschlüsse nochmals prüfen, bevor die Zentrale mit Strom versorgt wird.

Die nicht verwendeten N.C. Eingänge müssen überbrückt werden.

Die in diesem Handbuch enthaltenen Beschreibungen und Abbildungen sind nicht verbindlich. Ausgenommen der Haupteigenschaften des Produkts, behält sich der Hersteller das Recht vor eventuelle technische, konstruktive oder kommerzielle Änderungen vorzunehmen ohne dass er vorliegende Veröffentlichung auf den letzten Stand bringen muss.

TECHNISCHE DATEN

Speisung der Steuereinheit	24 Vdc
Stromversorgung	230 Vac 50/60 Hz
Motorausgang	1 motor 24Vdc
Maximale Motorenleistung	120 W
Ausgang Speisung Zubehör	24Vdc 500mA max.
Schutzklasse	IP54
Betriebstemperatur	-20°C / +70°C
Funkempfänger	Steckverbinder für Funkempfänger

Steuereinheit DA.24V/CP.EVA

FUNKTIONEN EINGÄNGE/AUSGÄNGE

Klemme Nr.	Funktion	Beschreibung
1-2	Speisung	Eingang 230Vac 50Hz (1- Nulleiter /2-Phase)
4-5	Motor 24Vdc	Anschluss an den Motor 24Vdc
6-7	Blinkleuchte	Anschluss Blinkleuchte 24Vac 40W max.
8-9	24 Vac	Ausgang Speisung Zubehör 24Vac/0,5A max. ACHTUNG: Falls die Karte des Batterieladegeräts CB.24V installiert ist, weist der Ausgang (bei Ausfall der Netzversorgung) eine polarisierte Spannung von 24Vdc auf. Den korrekten Anschluss der Vorrichtungen kontrollieren (8:+24Vdc - 9:-24Vdc).
10-11	Schrankenleuchten	Anschluss Schrankenleuchten 24Vdc (10+/11+) -200mA max (entspricht ca. 6 Leuchten)
12	COM	Allgemein für alle Steuereingänge.
13	STOP	Eingang Taste STOP (Kontakt N.C.)
14	PHOT	Eingang Anschluss Sicherheitsvorrichtungen, Kontakt N.C. (z.B. Fotozellen)
15	OPEN	Eingang Taste ÖFFNEN (Kontakt N.O.)
16	CLOSE	Eingang Taste SCHLIESSEN (Kontakt N.O.)
17	Schritt-Schritt	Eingang Taste Schritt-Schritt (Kontakt N.O.)
18	COM	Allgemein Endschalter
19	SWC	Eingang Endschalter SCHLIESSEN (Kontakt N.C.). Wird dieser Kontakt geöffnet, wird die Motorenspeisung am Ende des Schließvorgangs der Schranke unterbrochen.
20	SWO-R	Eingang Endschalter Geschwindigkeitsabnahme beim Öffnen (Kontakt N.C.). Beim Öffnen dieses Kontakts beginnt die Phase der Geschwindigkeitsabnahme beim Öffnen der Schranke.
21	SWC-R	Eingang Endschalter Geschwindigkeitsabnahme beim Schließen (Kontakt N.C.). Beim Schließen dieses Kontakts beginnt die Phase der Geschwindigkeitsabnahme beim Schließen der Schranke.
24-25	Antenne	Anschluss Antenne der Karte des steckbaren Funkempfängers (24-Signal/25-Schirm).
28-29	2°Ch radio	Ausgang Kontakt N.O. des zweiten Funkkanals.
VAUX-0-VMOT	Sekundär	Anschluss Wicklung des sekundären Transformators
L1-N1	Primär	Anschluss Wicklung des sekundären Transformators
J3	Funkempfänger	Steckverbinder für Funkempfänger.

TRIMMER-FUNKTIONEN

- SLOWCL** Regelt die Geschwindigkeit des Motors während der Phase der Geschwindigkeitsabnahme beim Schließen.
Die Geschwindigkeitsabnahme beginnt bei Erreichen des Endschalters SWC-R und endet bei Erreichen des Endschalters SWC.
- SLOWOP** Regelt die Geschwindigkeit des Motors während der Phase der Geschwindigkeitsabnahme beim Öffnen.
Die Geschwindigkeitsabnahme beginnt bei Erreichen des Endschalters SWO-R und endet nachdem die durch den Dip-Schalter Nr. 8 eingestellte Zeit abgelaufen ist.
- AMP** Regelt die Empfindlichkeit des Stromsensors, der der Hinderniserkennung dient.
Der Sensor ist beim Öffnen und Schließen aktiv. Während des Öffnungsvorgangs, ist der Sensor bei der Geschwindigkeitsabnahme nicht aktiv.
Im Falle einer Hinderniserkennung:
Beim Öffnen, hält er die Schranke an.
Beim Schließen, hält er die Schranke an und öffnet sie wieder vollkommen.
- TCA** Ermöglicht es die Zeit des automatischen Schließvorgangs einzustellen, wenn der Dip-Schalter Nr. 1 aktiv ist.
Die Zeit kann zwischen 1 sec. und maximal 90 sec. eingestellt werden.

DIP-SCHALTER-FUNKTION

- DIP 1 "TCA"** Aktiviert oder deaktiviert den automatischen Schließvorgang.
Off: automatischer Schließvorgang deaktiviert
On: automatischer Schließvorgang aktiviert
- DIP 2 "PRELAM."** Aktiviert oder deaktiviert das Vorblinken.
Off: Vorblinken deaktiviert
On: Vorblinken aktiviert. Das Vorblinken beginnt 3 sec. vor dem Einschalten des Motors.
- DIP 3 "SCL"** (DIP1 muss auf ON geschaltet sein) Aktiviert oder deaktiviert die Funktion schneller Schließvorgang nach Fotozelle.
Off: Funktion deaktiviert. Nach dem Einschalten der Fotozelle, bleibt die Zeit für den automatischen Schließvorgang unverändert.
On: Funktion schnelles Schließen aktiviert. Nach dem Einschalten der Fotozelle, wird die Zeit für den automatischen Schließvorgang auf 1 Sekunde reduziert.
- DIP 4 "P.P. Mod"** Wählt die Betriebsweise der „Taste P.P.“ und des Sendegeräts.
Off: Betrieb: ÖFFNEN > STOP > SCHLIESSEN > STOP >
On: Betrieb: ÖFFNEN > SCHLIESSEN > ÖFFNEN
- DIP 5 "LIGHT"** Wählt die Betriebsweise der Schrankenleuchten, die an die Klemmen 10/11 geschlossen sind.
Off: Langsames Blinken bei offener oder geschlossener Schranke. Schnelles Blinken während der Bewegung.
On: Bei offener oder in Bewegung gesetzter Schranke leuchtet die Leuchte fest. Bei geschlossener Schranke leuchtet die Leuchte nicht, da der Endschalter SWC-R aktiviert wird.
- DIP 6 "COND."** Aktiviert oder deaktiviert die Funktion Wohngemeinschaft.
Off: Funktion Wohngemeinschaft deaktiviert.
On: Funktion Wohngemeinschaft aktiviert. Auf den Öffnungsvorgang und auf die Phase TCA (wenn aktiv) haben weder der Schritt-Schritt-Impuls noch der Impuls des Sendegeräts Einfluss.
- DIP 7 "AMPCL"** Aktiviert oder deaktiviert den Stromsensor während der Phase der Geschwindigkeitsabnahme beim Schließen.
Off: Stromsensor während der Geschwindigkeitsabnahme beim Schließen aktiviert.
On: Stromsensor während der Geschwindigkeitsabnahme beim Schließen deaktiviert.

- DIP 8 "Trall-OP"** ktiviert oder deaktiviert den Stromsensor bei der Geschwindigkeitsabnahme beim Öffnen.
Off: Geschwindigkeitsabnahme von 2s, wenn der Stromsensor deaktiviert ist.
On: Geschwindigkeitsabnahme von 2s, wenn der Stromsensor aktiviert ist. Das Einschalten des Stromsensors während der 2s langen Geschwindigkeitsabnahme, hat das unverzügliche Anhalten der Schranke zur Folge.

Falls erforderlich, kann die Automationssteuerung im Modus MANN VORHANDEN verwendet werden indem alle Dip-Schalter auf ON positioniert werden.

SCHRANKENGESCHWINDIGKEIT EINSTELLEN

ACHTUNG! Diese Einstellung hat Einfluss auf die Sicherheit der Automatik.
Die für die Schranke angewendete Kraft muss den geltenden Vorschriften entsprechen.
Bei jeder Geschwindigkeitsänderung muss der Stromsensor neu geeicht werden.

Der Speisetrafo ist mit einem Faston (VMOT) Verbinder versehen, durch den die Schrankengeschwindigkeit der Motoren auf 3 verschiedene Stufen eingestellt werden kann (18-23-26).
Wird der Faston Verbinder (VMOT) auf 18 eingestellt, wird die Geschwindigkeit auf das Minimum geregelt; wird er auf 26 eingestellt, wird die maximale Geschwindigkeit erreicht.
Falls die mobile Auflage VE.AM oder das Brett VE.RAST vorhanden sind, die Schrankengeschwindigkeit verringern.

DIAGNOSTIK DER LEUCHTEN

Die Zentrale verfügt über eine Reihe von Leuchten zur Selbstdiagnostik über welche alle Funktionen kontrolliert werden können:

- Led **POWER** Blinkt wenn die Stromversorgung vorhanden ist
- Led **STOP** Schaltet aus, wenn die Taste STOP aktiviert wird
- Led **PHOT** Schaltet aus wenn die Lichtschranken nicht gefluchtet sind oder im Falle einer Hinderniserkennung
- Led **OPN** Schaltet ein, wenn die Taste OPEN aktiviert wird.
- Led **CLS** Schaltet ein, wenn die Taste CLOSE aktiviert wird.
- Led **PP** Schaltet ein, wenn die Taste PP aktiviert wird.
- Led **SWC** Schaltet aus, wenn der Endschalter für den Schließvorgang SWC aktiviert wird.
- Led **SWO-R** Schaltet aus, wenn der Endschalter für die Geschwindigkeitsabnahme beim Öffnen SWO-R aktiviert wird.
- Led **SWC-R** Schaltet aus, wenn der Endschalter für die Geschwindigkeitsabnahme beim Schließen SWC-R aktiviert wird.

ENTSORGUNG

Wird das Gerät außer Betrieb gesetzt, müssen die gültigen Gesetzesvorschriften zur differenzierten Entsorgung und Wiederverwendung der Einzelkomponenten, wie Metall, Plastik, Elektrokabel, usw., beachtet werden. Rufen Sie Ihren Installateur oder eine Entsorgungsfirma.

Déclaration CE de conformité

Fabricant: **Automatismi Benincà SpA.**

Adresse: Via Capitello, 45 - 36066 Sandrigo (VI) - Italia

Déclare ci-apres que: control unit **DA.24V - CP.EVA.**

complies with the following relevant provisions:

Directive EMV: **89/336/CCE, 93/68/CEE** (Compatibilité électromagnétique)

Directive bas voltage **73/23/CEE, 93/68/CEE**

Benincà Luigi, Responsable légal.

Sandrigo, 08/04/2008.

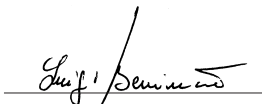

RECOMMANDATIONS GÉNÉRALES

Ce manuel est destiné exclusivement au personnel qualifié pour l'installation et la maintenance des ouvertures automatiques.

Aucune information donnée dans ce manuel ne sera d'intérêt ou d'utilité à l'utilisateur final.

Conservez ce manuel pour de futures utilisations.

L'installateur doit donner tout renseignement relatif au fonctionnement automatique, manuel e de secours de l'automatisme, et consigner à l'utilisateur du produit le livret d'instructions.



Il faut prévoir dans le réseau d'alimentation un interrupteur/sectionneur omnipolaire avec une distance d'ouverture des contacts égale ou supérieure à 3 mm.

Vérifier la présence en amont de l'installation électrique d'un disjoncteur différentiel et d'une protection contre la surintensité adéquats. Si nécessaire, raccorder la porte ou le portail motorisé à une installation de mise à la terre réalisée conformément aux prescriptions des normes de sécurité en vigueur.

L'installation électrique et la logique de fonctionnement doivent être conformes aux normes en vigueur.

Les conducteurs alimentés à des tensions différentes doivent être séparés physiquement ou bien, ils doivent être isolés en manière appropriée avec une gaine supplémentaire d'au moins 1 mm.

Les conducteurs doivent être assurés par une fixation supplémentaire à proximité des bornes.

Pendant toute intervention d'installation, maintenance et réparation, couper l'alimentation avant de procéder à toucher les parties électriques.

Recontrôler toutes les connexions faites avant d'alimenter la logique de commande.

Les entrées N.F. non utilisées doivent être shuntées

Les descriptions et les illustrations contenues dans ce manuel ne sont pas contraignantes. Le fabricant se réserve le droit d'apporter n'importe quelle modification du côté technique, de construction ou commerciale, en laissant inaltérées les caractéristiques essentielles du produit sans être contraint à mettre au jours cette publication.

DONNÉES TECHNIQUES

Alimentation centrale de commande	24 Vdc
Alimentation du réseau	230 Vac 50/60 Hz
Sortie Moteur	1 moteur 24 Vdc
Puissance maximale moteur	120 W
Sortie alimentation accessoires	24Vdc 500mA max.
Degré de protection	IP54
Temp. de fonctionnement	-20°C / +70°C
Récepteur	Connecteur à enclenchement pour réception radio

Centrale de commande DA.24V/CP.EVA

FONCTIONS ENTRÉES/SORTIES

N. Bornes	Fonction	Description
1-2	Alimentation	Entrée 230Vca 50Hz (1-Neutre/2-Phase)
4-5	Moteur 24Vdc	Connexion au moteur 24Vcc
6-7	Clignotante	Connexion clignotante 24Vca 40W max.
8-9	24 Vca	Sortie alimentation accessoires 24Vca/0,5A max. ATTENTION: En cas d'installation de la carte chargeur de batterie CB.24V, la sortie (en l'absence d'alimentation de secteur) présente une tension de 24 Vcc - polarisée. Vérifier la connexion correcte des dispositifs (8:+24 Vcc - 9:-24 Vcc).
10-11	Lumières barrière	Connexion lumières tige barrière 24Vcc (10+/11+) -200mA max (équivalent à 6 lumières environ).
12	COM	Commun pour toutes les entrées de commande.
13	STOP	Entrée bouton STOP (contact N.F.)
14	PHOT	Entrée connexion dispositifs de sécurité, contact N.F (par ex. photocellules)
15	OPEN	Entrée bouton OUVRIR (contact N.O.)
16	CLOSE	Entrée bouton FERMER (contact N.O.)
17	Pas à pas	Entrée bouton pas à pas (contact N.O.)
18	COM	Commun fin de course.
19	SWC	Entrée fin de course FERMETURE (contact N.F.). L'ouverture de ce contact coupe l'alimentation du moteur à la fin de la manœuvre de fermeture de la barrière.
20	SWO-R	Entrée fin de course ralentissement en ouverture (contact N.F.). Par l'ouverture de ce contact commence la phase de ralentissement en ouverture de la barrière.
21	SWC-R	Entrée fin de course ralentissement en fermeture (contact N.F.). Par l'ouverture de ce contact commence la phase de ralentissement en fermeture de la barrière.
24-25	Antenne	Connexion antenne carte récepteur radio enfichable. (24-signal/25-écran).
28-29	2°Ch radio	Sortie contact N.O. du second canal radio.
VAUX-0-VMOT	Secondaire	Connexion enroulement secondaire transformateur.
L1-N1	Primaire	Connexion enroulement primaire transformateur
J3	Récepteur Radio	Connecteur à enclenchement pour réception radio.

FONCTION DES TRIMMERS

- SLOWCL** Règle la vitesse du moteur durant le ralentissement en fermeture.
Le ralentissement commence avec le captage du fin de course SWC-R et s'achève avec le captage du fin de course SWC.
- SLOWOP** Règle la vitesse du moteur durant le ralentissement en ouverture.
Le ralentissement commence avec le captage du fin de course SWO-R et s'achève après le temps programmé avec le Dip-Switch N°8.
- AMP** Règle la sensibilité du capteur ampèremétrique de détection de l'obstacle.
Le capteur est actif en ouverture et en fermeture.
Il n'est pas actif durant le ralentissement en ouverture.
En cas de détection de l'obstacle:
En ouverture il arrête la barrière.
En fermeture il arrête et ouvre complètement.
- TCA** Permet de régler le temps de fermeture automatique si activée par le Dip-Switch N°1.
Le réglage varie d'un minimum de 1 s à un maximum de 90s

FONCTION DES DIP-SWITCHES

- DIP 1 "TCA"** Valide ou invalide la fermeture automatique.
Off: fermeture automatique invalidée
On: fermeture automatique validée
- DIP 2 "PRELAM."** Valide ou invalide le clignotement
Off: Clignotement invalidé
On: Clignotement validé. Le clignotement s'active 3s avant le démarrage du moteur.
- DIP 3 "SCL"** (DIP1 doit être sur ON) Valide ou invalide la fonction fermeture rapide après la photocellule.
Off: Fonction invalidée. Après l'intervention de la photocellule, le temps de la fermeture automatique reste inchangé.
On: Fonction Fermeture rapide validée. Après l'intervention de la photocellule, le temps de la fermeture automatique se réduit à 1 seconde.
- DIP 4 "P.P. Mod"** Sélectionne le mode de fonctionnement du "Bouton P.P." et de l'émetteur.
Off: Fonctionnement: OUVRIR > STOP > FERMER > STOP >
On: Fonctionnement: OUVRIR > FERMER > OUVRIR >
- DIP 5 "LIGHT"** Sélectionne le mode de fonctionnement des barrières reliées aux bornes 10/11.
Off: Clignotement lent avec barrière ouverte ou fermée.
Clignotement rapide en phase de mouvement.
On: Lumière fixe avec barrière ouverte ou en mouvement. Lumière éteinte avec barrière fermée, commandée par l'intervention du fin de course SWC-R.
- DIP 6 "COND."** Valide ou invalide la fonction copropriété.
Off: Fonction copropriété invalidée.
On: Fonction copropriété validée. L'impulsion P.P. ou de l'émetteur n'a pas d'effet durant l'ouverture et la phase TCA (si activée).
- DIP 7 "AMPCL"** Valide ou invalide le capteur ampèremétrique durant la phase de ralentissement en fermeture.
Off: Capteur ampèremétrique validé durant la phase de ralentissement en fermeture.
On: Capteur ampèremétrique invalidé durant la phase de ralentissement en fermeture.
- DIP 8 "Trall-OP"** Active ou désactive le détecteur ampérométrique en phase de ralentissement en ouverture.
Off: Ralentissement de 2s avec détecteur ampérométrique inactif.
On: Ralentissement de 2s avec détecteur ampérométrique actif. L'intervention du détecteur ampérométrique durant les 2s de ralentissement provoque l'arrêt immédiat de la barrière.

En cas de nécessité, on peut avoir la commande de l'automation en modalité HOMME MORT en plaçant tous les DIP sur ON.

RÉGLAGE DE LA VITESSE DE LA BARRIÈRE

**ATTENTION! Ce réglage a une influence sur le degré de sécurité de l'automatisme.
Vérifier que la force appliquée sur la tige est conforme aux normes en vigueur.
Toute modification de la vitesse requiert un nouvel étalonnage du capteur ampèremétrique.**

Le transformateur d'alimentation monte un connecteur Faston (VMOT) qui permet le réglage de la vitesse de la barrière des moteurs sur 3 niveaux différents (18-23-26).

Placer le Faston (VMOT) sur 18 pour obtenir la vitesse inférieure et sur 26 pour obtenir la vitesse supérieure.

En présence de l'appui mobile VE.AM ou du râtelier VE.RAST, réduire la vitesse de la tige.

DIAGNOSTIC LEDS

La centrale dispose d'une série de leds d'autodiagnostic qui consentent le contrôle de toutes les fonctions :

Led POWER	Clignote pour signaler la présence d'alimentation du réseau
Led STOP	S'éteint à l'activation du bouton STOP
Led PHOT	S'éteint si les photocellules ne sont pas alignées ou en présence d'obstacles
Led OPN	S'éclaire à l'activation du bouton OPEN
Led CLS	S'éclaire à l'activation du bouton CLOSE
Led PP	S'éclaire à l'activation du bouton PP
Led SWC	S'éteint à l'activation du fin de course de fermeture SWC
Led SWO-R	S'éteint à l'activation du fin de course de ralentissement ouverture SWO-R
Led SWC-R	S'éteint à l'activation du fin de course de ralentissement fermeture SWC-R

DÉMOLITION

Au cas où le produit serait mis hors service, il est impératif de se conformer aux lois en vigueur pour ce qui concerne l'élimination différenciée et le recyclage des différents composants (métaux, matières plastiques câbles électriques, etc...) contactez votre installateur ou une firme spécialisée autorisée à cet effet.

Declaración CE de conformidad

Fabricante: **Automatismi Benincà SpA.**

Dirección: Via Capitello, 45 - 36066 Sandrigo (VI) - Italia

Declara que: la central de mando **DA.24V - C.P.EVA.**

satisface las disposiciones pertinentes siguientes:

Reglamento de compatibilidad electromagnética: **(89/336/MCE, 93/68/MCE)**

Reglamento de bajo Voltaje: **(73/23/MCE, 93/68/MCE)**

Benincà Luigi, Responsable legal.

Sandrigo, 08/04/2008.

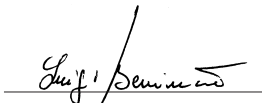

ADVERTENCIAS

Este manual está destinado exclusivamente a personal cualificado para la instalación y el mantenimiento de aperturas automáticas.

Ninguna información de las aquí presentadas es de interés o de utilidad para el usuario final.

Guardar este manual para futuras consultas.

El instalador debe proporcionar todas las informaciones relativas al funcionamiento automático, manual y de emergencia de la automatización y entregar al usuario de la instalación las instrucciones de uso.



Prever en la red de alimentación un interruptor/cortacircuitos omnipolar con distancia de apertura de los contactos igual o mayor que 3 mm. Comprobar que entre el aparato y la red eléctrica general haya un interruptor diferencial y una protección contra sobrecorriente adecuados.

Algunos tipos de instalación requieren que se conecte la hoja con una instalación de puesta a tierra conforme a las vigentes normas de seguridad.

La instalación eléctrica y la lógica de funcionamiento deben cumplir las normas vigentes.

Los conductores alimentados con tensiones distintas deben estar físicamente separados, o bien deben estar adecuadamente aislados con aislamiento suplementario de por lo menos 1 mm.

Los conductores deben estar vinculados por una fijación suplementaria cerca de los bornes.

Durante las operaciones de instalación, mantenimiento y reparación, cortar la alimentación antes de acceder a las partes eléctricas.

Comprobar todas las conexiones efectuadas antes de dar la tensión.

Las entradas N.C. no utilizadas deben estar puenteadas.

Las descripciones y las ilustraciones presentadas en este manual no son vinculantes. Sin cambiar las características esenciales del producto, el fabricante se reserva el derecho de aportar cualquier modificación de carácter técnico, constructivo o comercial sin obligación de actualizar la presente publicación.

DATOS TÉCNICOS

Alimentación central de mando	24 Vdc
Alimentación de red	230 Vac 50/60 Hz
Salida Motor	1 motor 24Vdc
Potencia máxima motor	120 W
Salida alimentación accesorios	24Vdc 500 mA max.
Grado de protección	IP54
Temp. de funcionamiento	-20°C / +70°C
Receptor radio	Conector enchufable para receptora radio

Central de control DA.24V/CP.EVA

FUNCIONES ENTRADAS/SALIDAS

N° Bornes	Función	Descripción
1-2	Alimentación	Entrada 230Vca 50Hz (1-Neutro/2-Fase)
4-5	Motor 24Vcc	Conexión con el motor 24Vcc
6-7	Intermitente	Conexión intermitente 24Vca 40W máx.
8-9	24 Vca	Salida alimentación accesorios 24Vca/0,5A máx. ATENCIÓN: De estar instalada la tarjeta carga-baterías CB.24V, la tensión de la salida (sin alimentación de red) es de 24Vdc - polarizada. Verificar que los dispositivos (8:+24Vdc - 9:-24Vdc) estén conectados correctamente.
10-11	Luces barrera	Conexión luces barra barrera 24Vcc (10+/11+) -200mA máx. (equivalentes a aproximadamente 6 luces).
12	COM	Común para todas las entradas de control.
13	STOP	Entrada botón STOP (contacto N.C.)
14	PHOT	Entrada conexión dispositivos de seguridad, contacto N.C. (por ej. fotocélulas)
15	OPEN	Entrada botón ABRE (contacto N.A.)
16	CLOSE	Entrada botón CIERRA (contacto N.A.)
17	Paso-Paso	Entrada botón Paso-Paso (contacto N.A.)
18	COM	Común final de carrera.
19	SWC	Entrada final de carrera CIERRE (contacto N.C.). La apertura de este contacto corta la alimentación para el motor al término de la maniobra de cierre de la barrera.
20	SWO-R	Entrada final de carrera ralentización en apertura (contacto N.C.). Con la apertura de este contacto comienza la fase de ralentización en apertura de la barrera.
21	SWC-R	Entrada final de carrera ralentización en cierre (contacto N.C.). Con la apertura de este contacto comienza la fase de ralentización en cierre de la barrera.
24-25	Antena	Conexión antena tarjeta radio-receptora de enchufe (24-síñal/25-pantalla).
28-29	2°Ch radio	Salida contacto N.A. del segundo canal radio.
VAUX-0-VMOT	Secundario	Conexión bobinado secundario transformador
L1-N1	Primario	Conexión bobinado primario transformador
J3	Receptor Radio	Conector enchufable para receptora radio.

FUNCIÓN DE LOS TRIMMER

- SLOWCL** Ajusta la velocidad del motor durante la fase de ralentización en cierre.
La ralentización comienza con la interceptación del final de carrera SWC-R y termina con la interceptación del final de carrera SWC.
- SLOWOP** Ajusta la velocidad del motor durante la fase de ralentización en apertura.
La ralentización comienza con la interceptación del final de carrera SWO-R y termina después del tiempo programado con el Dip-Switch N°8.
- AMP** Ajusta la sensibilidad del sensor amperimétrico de detección obstáculo.
El sensor está activo en apertura y en cierre.
No está activo durante la fase de ralentización en apertura.
En caso de detección de obstáculo:
En fase de apertura detiene la barrera.
En fase de cierre detiene y abre de nuevo completamente.
- TCA** Permite ajustar el tiempo de cierre automático si activado por el Dip-Switch N°1.
La regulación varía entre un mínimo de 1s y un máximo de 90s

FUNCIÓN DIP-SWITCH

- DIP 1 “TCA”** Habilita o inhabilita el cierre automático.
Off: cierre automático inhabilitado
On: cierre automático habilitado
- DIP 2 “PRELAM.”** Habilita o inhabilita la intermitencia previa.
Off: Intermitencia previa inhabilitada
On: Intermitencia previa habilitada. El intermitente se activa 3s antes del arranque del motor.
- DIP 3 “SCL”** (DIP1 debe estar en ON) Habilita o inhabilita la función de cierre rápido después de fotocélula.
Off: Función desactivada. Después de la actuación de la fotocélula, el tiempo del cierre automático no cambia.
On: Función Cierre rápido activada. Después de la actuación de la fotocélula, el tiempo del cierre automático se reduce a 1 segundo.
- DIP 4 “P.P. Mod”** Selecciona la modalidad de funcionamiento del “Botón P.P.” y del transmisor.
Off: Funcionamiento: ABRE > STOP > CIERRA > STOP >
On: Funcionamiento: ABRE > CIERRA > ABRE >
- DIP 5 “LIGHT”** Selecciona la modalidad de funcionamiento de las luces de la barrera conectadas con los bornes 10/11.
Off: Parpadeo lento con barrera abierta o cerrada. Parpadeo rápido durante el movimiento.
On: Luz encendida fija con barrera abierta o en movimiento. Luz apagada con la barrera cerrada, controlada por la actuación del final de carrera SWC-R.
- DIP 6 “COND.”** Habilita o inhabilita la función comunidad.
Off: Función comunidad inhabilitada.
On: Función comunidad habilitada. El impulso P.P. o del transmisor no tiene efecto durante la fase de apertura y durante la fase TCA (si activada).
- DIP 7 “AMPCL”** Habilita o inhabilita el sensor amperimétrico durante la fase de ralentización en cierre.
Off: Sensor amperimétrico habilitado durante la fase de ralentización en cierre.
On: Sensor amperimétrico inhabilitado durante la fase de ralentización en cierre.
- DIP 8 “Trall-OP”** Activa o desactiva el sensor amperimétrico en fase de ralentización en apertura.
Off: Ralentización de 2s con sensor amperimétrico no activo.
On: Ralentización de 2s con sensor amperimétrico activo. La actuación del sensor amperimétrico durante los 2s de ralentización conlleva la parada inmediata de la barrera.

Si fuese necesario, es posible controlar la automatización en la modalidad HOMBRE PRESENTE poniendo todos los DIP en ON.

REGULACIÓN DE LA VELOCIDAD DE LA BARRERA

¡ATENCIÓN! Esta regulación repercute en el grado de seguridad de la automatización.

Comprobar que la fuerza aplicada sobre la barra sea conforme con cuanto previsto por las normas vigentes.

Cualquier modificación de la velocidad requiere una nueva calibración del sensor amperimétrico.

En el transformador de alimentación hay presente un conector Faston (VMOT) que permite la regulación de la velocidad de la barrera en 3 niveles distintos (18 – 23 – 26).

Poniendo el Faston (VMOT) en 18 se tiene la velocidad más lenta, desplazándolo en 26 se tiene la mayor velocidad.

Si hay presente el apoyo móvil VE.AM o las franjas VE.RAST, reducir la velocidad de la barra.

DIAGNÓSTICO POR LEDS

La central tiene una serie de LEDs de autodiagnosís que permiten controlar todas las funciones:

LED POWER	Parpadea para señalar la presencia de la alimentación de red
LED STOP	Se apaga con la activación del botón STOP
LED PHOT	Se apaga con fotocélulas no alineadas o ante obstáculos
LED OPN	Se enciende con la activación del botón OPEN
LED CLS	Se enciende con la activación del botón CLOSE
LED PP	Se enciende con la activación del botón PP
LED SWC	Se apaga con la activación del final de carrera de cierre SWC
LED SWO-R	Se apaga con la activación del final de ralentización apertura SWO-R
LED SWC-R	Se apaga con la activación del final de ralentización cierre SWC-R

ELIMINACIÓN DE AGUAS SUCIAS

Cada vez que el producto esté fuera de servicio, es necesario seguir las disposiciones legislativas en vigor en ese momento en cuanto concierne a la eliminación de suciedad y al reciclaje de varios componentes (metales, plásticos, cables eléctricos, etc.), es aconsejable contactar con su instalador o con una empresa especializada y habilitada para tal fin.

Deklaracja UE o zgodności

Producent: **Automatismi Benincà SpA.**
Adres: Via Capitello, 45 - 36066 Sandrigo (VI) - Italia

Niniejszym oświadczamy że nasz produkt: centralka sterowania **DA.24V - CP.EVA.** zgodny jest z poniżej wyszczególnionymi rozporządzeniami:
Wytyczna odnośnie zdolności współdziałania elektromagne-tycznego: **89/336/CCE, 93/68/CEE**
Wytyczna odnośnie niskiego napięcia: **73/23/CEE, 93/68/CEE**

Benincà Luigi, Odpowiedzialny za kwestie prawne.
Sandrigo, 08/04/2008.

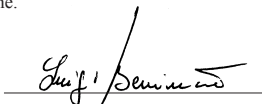

OSTRZEŻENIA

Niniejszy podręcznik przeznaczony jest wyłącznie dla wykwalifikowanego personelu w celu instalacji i konserwacji bram automatycznych.

Żadna z zawartych tu informacji nie jest użyteczna ani celowa dla końcowego użytkownika.

Przechowywać niniejszy podręcznik do przyszłego użytku.

Instalator ma obowiązek podać wszystkie informacje dotyczące działania automatycznego, ręcznego i stanu alarmu urządzenia automatyzacji oraz przekazać użytkownikowi urządzenie i instrukcję użytkowania.

Należy przewidzieć w sieci wyłącznik/odłącznik sekcyjny wielobiegunowy, gdzie odległość rozwarcia między stykami będzie równa lub większa 3 mm.



Sprawdzić, czy przed instalacją elektryczną jest odpowiedni wyłącznik dyferencyjalny i zabezpieczenie przed przetężeniem.

Niektóre typologie instalacji wymagają podłączenia skrzydła do uziemienia, zgodnego z obowiązującymi

normami bezpieczeństwa.

Instalacja elektryczna i tryb funkcjonowania musza być zgodne z obowiązującymi normami.

Przewody zasilane różnym napięciem muszą być materialnie oddzielone, albo odpowiednio izolowane dodatkową izolacją o grubości co najmniej 1 mm.

W pobliżu zacisków przewody musza być umocowane dodatkowym zaciskiem.

Podczas prac instalacyjnych, konserwacji i naprawy, przed przystąpieniem do prac na częściach elektrycznych należy odciąć zasilanie.

Przed przywróceniem napięcia należy dokładnie sprawdzić wszystkie połączenia elektryczne.

Nieużywane wejścia N.C. należy zmostkować.

Opisy i ilustracje znajdujące się w niniejszym podręczniku podane są wyłącznie przykładowo. Pozostawiając niezmiennione istotne charakterystyki techniczne produktu, producent zastrzega sobie prawo do wprowadzanie każdej zmiany o charakterze technicznym, konstrukcyjnym lub handlowym, bez konieczności modyfikowania niniejszej publikacji.

DANE TECHNICZNE

Zasilanie centralki sterowania	24 Vdc
Zasilanie sieciowe	230 Vac 50/60 Hz
Wyjście silnika	1 silnik 24Vdc
Maksymalna moc silnika	120 W
Wyjście zasilania dodatkowych	24Vdc 500 mA max.
Stopień zabezpieczenia	IP54
Temperatura działania	-20°C / +70°C
Odbiornik radio	Złącze radioodbiornika

Centralka sterowania DA.24V/CP.EVA

FUNKCJE WEJŚĆ/WYJŚĆ

Nr Zacisku	Funkcja	Opis
1-2	Zasilanie	Wejście 230Vac 50Hz (1-Zerowy/2-Faza)
4-5	Silnik 24Vdc	Połączenie silnika 24Vdc
6-7	Lampa migająca	Połączenie lampy migającej 24Vac 40W maks.
8-9	24 Vac	Wyjście zasilania akcesoriów 24Vac/0,5A maks. UWAGA: W przypadku instalacji karty przekaźnika prądu baterii CB.24V, wyjście (bez napięcia sieciowego) wykazuje napięcie 24Vdc - spolaryzowane. Sprawdzić podłączenie przyrządów (8:+24Vdc - 9:-24Vdc).
10-11	Światła zapory	Połączenie świateł ramienia zapory 24Vdc (10+/11+) -200mA maks. (odpowiada około 6 punktom świetlnym).
12	Wspólny	Wspólny dla wszystkich wejść sterowani.
13	STOP	Wejście przycisku STOP (zestyk N.C. normalnie zwarty)
14	FOTOKOM.	Wejście połączenia urządzeń bezpieczeństwa, zestyk N.C. normalnie zwarty (na przykład fotokomórki)
15	OPEN	Wejście przycisku OTWIERA (zestyk N.O. normalnie otwarty)
16	CLOSE	Wejście przycisku ZAMYKA (zestyk N.O. normalnie otwarty)
17	Posuw-posuw	Wejście przycisku Posuw-posuw (zestyk N.O. normalnie otwarty)
18	Wspólny	Wspólny ograniczników biegu.
19	SWC	Wejście ogranicznika biegu ZAMYKANIA (zestyk N.C. normalnie zwarty). Otwarcie tego zestyku odcina zasilanie silnika po zakończeniu operacji zamykania zapory.
20	SWO-R	Wejście ogranicznika biegu zwalniania biegu otwierania (zestyk N.C. normalnie zwarty). Jednocześnie z otwarciem tego zestyku rozpoczyna się faza zwalniania biegu przy otwieraniu zapory.
21	SWC-R	Wejście ogranicznika biegu zwalniania biegu zamykania (zestyk N.C. normalnie zwarty). Jednocześnie z otwarciem tego zestyku rozpoczyna się faza zwalniania biegu przy otwieraniu zapory.
24-25	Antena	Połączenie złącza anteny karty radioodbiornika (24-sygnal/25-ekranowanie).
28-29	2°Ch radio	Wyjście zestyku N.O. (normalnie otwarty) drugiego kanału radio.
VAUX-0-VMOT	Wtórne	Połączenie wtórnego uzwojenia transformatora.
L1-N1	Pierwotne	Połączenie pierwotnego uzwojenia transformatora.
J3	Radioodbiornik	Złącze radioodbiornika

FUNKCJE TRYMERÓW

- SLOWCL** Reguluje prędkość silnika podczas fazy zwalniania biegu przy zamykaniu. Zwalnianie biegu rozpoczyna się po przechwyceniu sygnału ogranicznika biegu SWC-R i kończy po przechwyceniu sygnału ogranicznika biegu SW.
- SLOWOP** Reguluje prędkość silnika podczas fazy zwalniania biegu przy otwieraniu. Zwalnianie biegu rozpoczyna się po przechwyceniu sygnału ogranicznika biegu SWO-R i kończy po upływie określonego czasu ustawionego dip-switchem Nr 8.
- AMP** Reguluje czułość czujnika amperometrycznego odczytującego przeszkodę. Czujnik jest aktywny zarówno w fazie otwierania jak i zamykania. Nie jest aktywny podczas fazy zwalniania biegu przy otwieraniu. W przypadku odczytania przeszkody:
w fazie otwierania, zatrzymuje zaporę.
w fazie automatycznego zamykania zatrzymuje i otwiera całkowicie.
- TCA** Pozwala na regulację czasu automatycznego zamykania, jeżeli aktywowana jest przez dip-switch Nr.1. Regulacji można dokonać w przedziale od min. 1 sek. do maks. 90 sek.

FUNKCJE DIP-SWITCHÓW

- DIP 1 "TCA"** Włącza lub wyłącza automatyczne zamykanie.
Off: automatyczne zamykanie wyłączone
On: automatyczne zamykanie włączone
- DIP 2 "PRELAM."** Włącza lub wyłącza automatyczne ostrzegawcze migotanie lampy
Off: Migotanie ostrzegawcze wyłączone
On: Migotanie ostrzegawcze włączone. Lampa migocząca zaświeca się 3 sek. przed rozpoczęciem pracy silnika.
- DIP 3 "SCL"** (DIP1 musi być w pozycji ON) Kwalifikuje lub dyskwalifikuje funkcję szybkiego zamykania po zadziałaniu fotokomórki.
Off: Funkcja wyłączona. Czas automatycznego zamykania po zadziałaniu fotokomórki pozostaje niezmienny.
On: Funkcja szybkiego zamykania włączona. Po zadziałaniu fotokomórki czas automatycznego zamykania zmniejsza się o 1 sekundę.
- DIP 4 "P.P. Mod"** Wybiera tryb działania przycisku P.P. oraz nadajnika.
Off: Działanie: OTWIERA > STOP > ZAMYKA > STOP >
On: Działanie: OTWIERA > ZAMYKA > OTWIERA >
- DIP 5 "LIGHT"** Wybiera tryb działania oświetlenia zapory, podłączonego do zacisków 10/11.
Off: Wolne błyskanie lampy przy barierze otwartej lub zamkniętej. Szybkie błyskanie lampy podczas ruchu.
On: Światło świecące w trybie ciągłym przy otwartej lub poruszającej się barierze. Światło wyłączone przy zamkniętej barierze, sterowanej przez ogranicznik SWC-R.
- DIP 6 "COND."** Włącza lub wyłącza funkcję użytkownika.
Off: Funkcja użytkownika wyłączona.
On: Funkcja użytkownika włączona. Impuls przycisku P.P. lub nadajnika nie daje żadnego efektu podczas fazy otwierania lub podczas fazy TCA (o ile aktywna).
- DIP 7 "AMPCL"** Włącza lub wyłącza czujnik amperometryczny podczas fazy zwalniania biegu przy zamykaniu.
Off: Czujnik amperometryczny włączony podczas fazy zwalniania biegu przy zamykaniu.
On: Czujnik amperometryczny wyłączony podczas fazy zwalniania biegu przy zamykaniu.
- DIP 8 "Trall-OP"** Włącza lub wyłącza czujnik amperometryczny w trakcie zwalniania prędkości podczas otwierania.
Off: Zwolnienie o 2s przy nieaktywnym czujniku amperometrycznym.
On: Zwolnienie o 2s przy aktywnym czujniku amperometrycznym. Włączenie się czujnika amperometrycznego podczas 2s zwalniania prędkości powoduje natychmiastowe zamknięcie bariery.

Gdyby zaszła taka potrzeba, można ustawić polecenie automatyzacji w trybie OBECNOŚĆ UŻYTKOWNIKA, ustawiając wszystkie DIP w pozycji ON

REGULOWANIE PRĘDKOŚCI DZIAŁANIA ZAPORY

UWAGA! Regulacja ta wpływa na stopień bezpieczeństwa automatyzmu.

Sprawdzić czy siła nacisku wywieranego na ramię zgodna jest z parametrami przewidzianymi przez obowiązujące normy.

Każda zmiana ustawienia prędkości powoduje konieczność ponownego wyregulowania czujnika amperometrycznego.

Na transformatorze zasilania znajduje się przełącznik (VMOT), pozwalający na regulację prędkości zapory poprzez działanie silników, z możliwością wyboru trzech różnych poziomów (18 – 23 – 26).

Jeżeli przełącznik (VMOT) zostanie ustawiony na poz. 18, oznaczać to będzie mniejszą prędkość, przestawienie go na poz. 26 pozwala na zwiększenie prędkości.

Jeżeli zaporę wyposażoną jest w stopkę ruchomą VE.AM lub płotek VE.RAST, należy zmniejszyć prędkość poruszania się ramienia.

DIAGNOSTYKA PRZY POMOCY DIOD

Centralka wyposażona jest w serię diod służących do kontroli wszystkich funkcji urządzenia.

Dioda **POWER** Jej migotanie oznacza obecność zasilania sieciowego.

Dioda **STOP** Gaśnie z chwilą aktywacji przycisku STOP.

Dioda **PHOT** Gaśnie, jeżeli fotokomórki nie są ustawione w linii lub w przypadku wystąpienia przeszkody.

Dioda **OPN** Zaświeca się przy aktywacji przycisku OPEN.

Dioda **CLS** Zaświeca się przy aktywacji przycisku CLOSE.

Dioda **PP** Zaświeca się przy aktywacji przycisku PP.

Dioda **SWC** Gaśnie z chwilą aktywacji ogranicznika biegu zamykania SWC.

Dioda **SWO-R** Gaśnie z chwilą aktywacji ogranicznika biegu zwalniania biegu otwierania SWO-R.

Dioda **SWC-R** Gaśnie z chwilą aktywacji ogranicznika biegu zwalniania biegu zamykania SWC-R.

ELIMINACJA I DEMOLOWANIE

W przypadku gdy urządzenie nie nadaje się już do dalszego użytkowania, w celu pozbycia się go należy ściśle przestrzegać obowiązujących w danym momencie norm prawnych regulujących zróżnicowany rozkład na części i odzyskiwanie niektórych elementów składowych (metale, plastik, kable elektryczne, itp.); wskazane jest skontaktowanie się z instalatorem lub wyspecjalizowaną firmą, autoryzowaną do tego rodzaju prac.

BENINCA®

AUTOMATISMI BENINCA SpA - Via Capitello, 45 - 36066 Sandrigo (VI) - Tel. 0444 751030 r.a. - Fax 0444 759728
