

Manual de utilizare

Body Camera Bobolov KJ21

CONȚINUT

1. Prefață

2. Formatați cardul TF

3. Diagrama structurii

4. Modul de funcționare al butonului

4.1. Buton Pornire/Oprire ecran

4.2. Butonul de înregistrare audio

4.3. Buton de înregistrare video

4.4. Buton foto

4.5. Buton de protecție a fișierelor

4.6. Buton de lumină

4.7. Butonul Meniu/Butonul Retur

4.8. Buton sus/Buton stânga

4.9. Butonul Jos/Dreapta

4.10. Buton Redare/Confirmare

4.11. Butonul de resetare

5. Indicator luminos

6. Funcție de bază

6.1. Pornire/Oprire

6.2. Funcție de protecție a ecranului/ economisire energie

- 6.3. Setarea sistemului**
- 6.4. Lumină auxiliară în infraroșu (IR)**
- 6.5. Fotografii**
- 6.6. Înregistrare video**
- 6.7. Înregistrare audio**
- 6.8. Înregistrare în buclă**
- 6.9. Vizualizare / Redare fișiere**
- 6.10. Ștergerea fișierului**
- 6.11. Resetați**
- 6.12. Conectați-vă la un computer**
- 7. Instalare clip-on din spate**
- 8. Accesorii pentru produse**
- 9. Încărcarea Produselor**
- 10. Depanare**
- 11. Serviciu Clienți**

Spy Shop

PREFAȚĂ

Vă mulțumim că ați ales camera profesională de înaltă definiție pentru BOBLOV. Acest manual a specificat modul de utilizare a modelului KJ21 și oferă informații detaliate, inclusiv instrucțiuni de utilizare, operare și instalare, precum și specificații tehnice.

Vă rugăm să citiți cu atenție acest manual pentru a-l înțelege înainte de utilizare și păstrați-l bine pentru referință pe termen lung.

Formați cardul TF

Această cameră poate suporta extinderea memoriei max 128G, vă rugăm să introduceți și formați cardul TF înainte de a începe să îl utilizați. Dispozitivul este capabil să formateze direct un card TF, dacă introduceți un card cu format incorect, dispozitivul va reaminti „Format cardul”.

Selectarea „Da” va formata cardul, dar va șterge toate datele în același timp și apoi va activa camera. Deci, vă rugăm să scoateți cardul direct și să salvați datele cu mult înainte de a selecta „Da”. Este foarte important să vă asigurați ca datele să fie salvate sau fișierele vor fi șterse. Selectând „Nu” va apărea din nou pagina „Format card”. Este normal, atâta timp cât ai format cardul. Apoi îl puteți face să funcționeze.

3. STRUCTURĂ DIAGRAMĂ

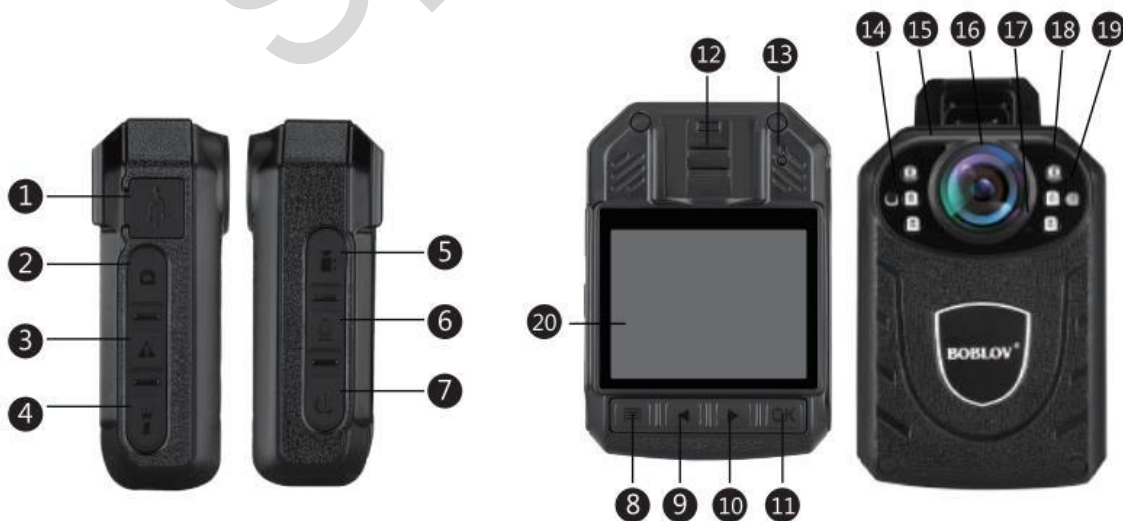

1. Interfață USB
2. Butonul Fotografie
3. Buton de protecție a fișierelor
4. Buton de lumină
5. Buton de înregistrare video
6. Buton de înregistrare audio
7. Buton Pornire/ Opreire Ecran
8. Butonul Meniu/ Butonul Retur
9. Butonul SUS/ Butonul din stânga
10. Butonul Jos/ Dreapta
11. Butonul OK/ Redare
12. Difuzor
13. Butonul de resetare
14. Senzor
15. Indicator luminos
16. Lentilă
17. Preluare audio
18. Lumină infraroșie
19. Lumină albă
20. Ecran

Modul de funcționare al butonului

4.1. Buton Pornire/ Opreire a ecranului apăsați lung butonul pentru a porni, când dispozitivul este pornit, apăsați scurt butonul pentru a opri/porni ecranul sau apăsați lung pentru a opri dispozitivul.

4.2. Buton de înregistrare audio: Când dispozitivul este pornit, apăsați scurt butonul pentru a înregistra o bucată audio, apăsați-l din nou pentru a opri înregistrarea și salvați fișierul audio.

4.3. Buton de înregistrare video: Când dispozitivul este pornit, apăsați scurt butonul pentru a înregistra un videoclip, apăsați-l din nou pentru a opri înregistrarea și a salva fișierul video.

4.4. Buton foto: Când dispozitivul este pornit, apăsați scurt butonul pentru a face o fotografie și a salva.

4.5. Buton de protecție a fișierelor: când dispozitivul înregistrează un videoclip, apăsați scurt butonul pentru a marca videoclipul care este înregistrat, în timp ce este galben. Pe ecran apare un semn  puteți apăsa scurt butonul din nou pentru a anula marcajul.

(Notă: numele unui fișier video marcat se va termina cu un semn galben . O pagină de redare de conectare. De asemenea, videoclipurile blocate nu vor fi acoperite de înregistrarea în buclă.)

4.6. Buton de lumină: Când dispozitivul este pornit, apăsați scurt butonul pentru a aprinde lumina albă, apăsați scurt a doua oară pentru a face lumina albă să clipească și apăsați scurt a treia oară pentru a stinge lumina albă; când dispozitivul este pornit, apăsați lung butonul pentru a porni lumina cu infraroșu cu vedere pe timp de noapte și apăsați lung butonul din nou pentru a opri lumina cu infraroșu de vedere pe timp de noapte.

4.7. Buton Meniu/ Buton Retur: Apăsați scurt butonul pentru a intra sau a ieși din meniu; pe meniu sau pe pagina de redare, apăsați scurt butonul pentru a ieși.

4.8. Buton sus/ Buton stânga:

(1) În meniul de setări sau în pagina de redare, apăsați scurt butonul pentru a muta selecția în sus sau la stânga.

(2) În procesul de redare video, apăsați scurt butonul pentru a derula rapid înapoi.

(3) În modul de vizualizare a fotografiilor, apăsați scurt butonul pentru a trece la fotografia anterioară.

4.9. Butonul Jos/ Dreapta:

(1) În meniul de setări sau în pagina de redare, apăsați scurt butonul pentru a muta selecția în jos sau la dreapta.

(2) În modul redare video, apăsați scurt butonul pentru a derula rapid înainte.

(3) În modul de vizualizare a fotografiilor, apăsați scurt butonul pentru a trece la următoarea fotografie.

4.10. Buton Redare/ Confirmare: Când dispozitivul este pornit, apăsați scurt butonul pentru a intra în pagina de redare; Pe meniu sau pe pagina de redare, apăsați scurt butonul pentru a confirma sau a intra în selecția curentă.

4.11. Buton de resetare: când dispozitivul se blochează sau se oprește din cauza unei funcționări necorespunzătoare sau din alte motive speciale, vă rugăm să apăsați butonul pentru a reseta dispozitivul.

Indicator luminous

Indicatorul de stare al acestui dispozitiv în funcțiune este prezentat mai jos.



	Indicator luminos 1	Indicator luminos 2
Aprinde		Verde
Înregistrare video	Continuă să clipească culoarea roșie	
Încărcare		Alb
Încărcare completă	Lumina alba se stinge	
Fă poze	Lumina roșie clipește o dată	
Înregistrare audio	Lumina clipește în culoare galbenă	

Funcție de bază

6.1. Pornire/ Opre

Apăsați lung butonul  pentru a porni, când dispozitivul este pornit, apăsați scurt butonul pentru a opri/porni ecranul sau apăsați lung pentru a opri dispozitivul.

Declarație pe ecran

Roșu  înregistrare obișnuită, albastru  (preînregistrare)

1. Timp de înregistrare
2. Data și ora sistemului
3. ID dispozitiv și ID poliție
4. Rezoluția de înregistrare
5. Pictograma sunet video
6. Pictograma de alimentare a bateriei
7. Spațiul de stocare rămas pentru cardul de memorie
8. Pictogramă lumină albă
9. Timpul de înregistrare curent rămas

6.2 Protecția ecranului / Funcția de economisire a energiei

1. Funcția de protecție a ecranului: Dacă nu există nicio operațiune în 60 de secunde (implicit), dispozitivul va opri ecranul automat pentru a proteja ecranul (această caracteristică poate fi setată la 30 de secunde sau dezactivată).
2. Funcția de economisire a energiei: Dacă nu există nicio operațiune în 5 minute (implicit), dispozitivul se va opri automat pentru a economisi energie (această caracteristică poate fi setată la 1 minut, 3 minute sau oprit).

6.3 Setarea sistemului

Apăsați scurt butonul de meniu  pentru a intra în pagina de meniu.

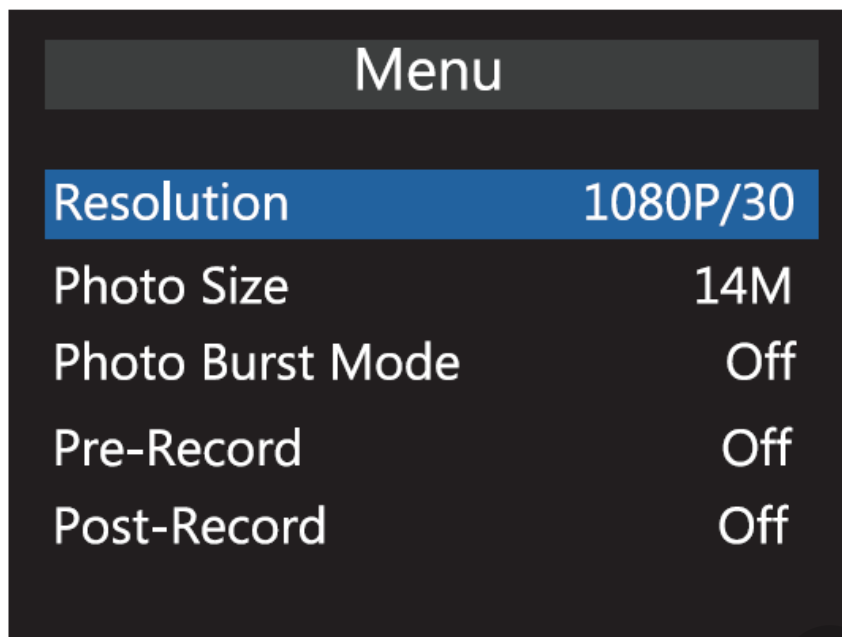

1. Apăsați scurt „Sus/Jos/OK” pentru a selecta o opțiune și confirmați.
2. Apăsați scurt butonul Meniu [HI 1 pentru a ieși din pagina de meniu.

	Alegeri parametri	Valoare implicită
Rezoluție	2304x1296 30P 16:9 1920x1080 30P 16:9 1280X720 30P 16:9 848X480 30P 16:9	1920x1080 30P 16:9
Mărime imagine	14M (4352x3264 16:9) 12M (4000x3000 16:9) 8M (3264X2448 16:9) 4M (2048x1536 16:9)	14M (4352x3264 16:9)
Mod foto	Oprit/3buc/5buc/10buc	Off
Pre înregistrare	Oprire/ Pornire	Off
Post record	Oprit/5sec/30sec/1min/5min	Off
Stocare compresie	Oprire/ Pornire	Off

Expunere	-2~2 0	0
Înregistrare în buclă	Pornit/ Oprit	Pornit
Lungime video	5/10/15/20/30minutes 30min	30min
Detectie mișcare	Pornit/ Oprit	Oprit
Auto oprire LCD	Oprit/30sec/60sec	60 sec
Oprire automată	Oprit/1min/3min/5min	5 min
Ton	Pornit/ Oprit	Pornit
Sunet video	Pornit/ Oprit	Pornit
Dispozitiv volum	Mare/Mediu/Mic	Mare
Modul camera de bord al mașinii	Pornit/ Oprit	Oprit
Anti-virus	Pornit/ Oprit	Oprit
Modul de examinare a fișierelor	Mod fișier/Mod imagine	Mod imagine
ID dispozitiv	Verificați parola. Se pot edita numere noi	8888888
Parolă	Pornit/ Oprit	Activat (000000)
Schimbă parola	Verifică și editează parola nouă	000000
Mod invizibil	Pornit/Oprit	Oprit
Filtru IR	Manual/Auto	Manual
Audio broadcast	Pornit/Oprit	Oprit
Limbă	Engleză	Engleză
Setări implicite	Restabiliți valoarea implicită după verificarea parolei	
Data/Timp	Poate fi editat	
Versiune	Model+Versiune+Dată	

(Notă: actualizarea software-ului poate duce la modificări ale parametrilor. Vă rugăm să luați produsul real ca standard.)

6.4 Lumină auxiliară Infraroșu (IR)

Lumina de vedere pe timp de noapte:

Când dispozitivul este pornit, apăsați lung butonul  pentru a porni lumina cu infraroșu de vedere pe timp de noapte și apăsați lung butonul din nou pentru a opri lumina cu infraroșu de vedere pe timp de noapte. Această funcție poate fi setată la automat.

Când dispozitivul este pornit, apăsați scurt butonul pentru a porni lumina albă, apăsați scurt a doua oară, lumina albă va continua să clipească și apăsați scurt a treia oară pentru a stinge lumina albă.

6.5 Fotografii

1. O singură fotografie: Când dispozitivul este pornit, apăsați scurt butonul  o dată, lumina roșie clipește o dată și faceți o fotografie, fișierele foto sunt denumite după dată și oră, salvează în format JPG.

2. Fotografii multiple: Dacă setați modul Photo Burst la 3P/5P/10P, când dispozitivul este pornit, apăsați scurt butonul  o dată, lumina roșie clipește o dată și faceți 3/5/10 fotografii, fișierele sunt denumite după dată și oră, salvează în format JPG.

3. Instantaneu: În timpul înregistrării video, apăsați scurt butonul  pentru a face o fotografie, fișierele foto sunt denumite după dată și oră, salvează în format JPG (sunt disponibile și mai multe fotografii).

6.6. Înregistrare video

1. Când dispozitivul este pornit, apăsați scurt butonul  pentru a înregistra un videoclip, în timpul acestui proces, există un punct roșu pe ecran, apăsați-l din nou pentru a opri înregistrarea și a salva, fișierele video sunt denumite după dată și timp, salvează în format MP4.

2. Detectare mișcare: dacă activați funcția de detectare a mișcării, dispozitivul va intra într-o numărătoare inversă de 7 secunde și va începe înregistrarea dacă este detectat un obiect în mișcare; dacă nu este detectat niciun obiect în mișcare, dispozitivul va opri înregistrarea în 10 secunde.

3. Pre-Înregistrare: Dacă activați Pre-înregistrare și apăsați lung tasta foto. () dispozitivul va începe să preînregistreze, în timp ce pe ecran este afișat un punct albastru intermitent. Această caracteristică vă permite să înregistrați un videoclip suplimentar de un minut înainte de a începe înregistrarea.

4. Post-Înregistrare: Dacă setați Post-Înregistrare la 5s / 30s / 1minut / 5 minute, dispozitivul va înregistra un videoclip suplimentar de 5s / 30s / 1minut / 5 minute după oprirea înregistrării.

5. Sunet video: Dacă setați sunet video la OFF, dispozitivul va înregistra videoclipuri fără sunet.

6. Mod Stealth/Invizibil: Dacă setați modul Stealth la ON, dispozitivul va dezactiva toate sunetele și lumina dispozitivului în înregistrarea video, înregistrarea audio și fotografierea.

7. Modul Car Dash Cam: Dacă setați Modul Car Dash Cam la ON, dispozitivul va începe să înregistreze automat când este conectat la o sursă de alimentare USB.

Mai multe despre acest text sursăTextul sursă este necesar pentru informații suplimentare privind traducerea.

6.7. Înregistrare audio

1. Acest dispozitiv este capabil să înregistreze audio independent, când dispozitivul este pornit, apăsați scurt [1 pentru a înregistra o bucată de sunet, apăsați-l din nou pentru a opri înregistrarea și a salva, fișierele audio sunt denumite după dată și oră, salvate în format MP3.

6.8. Înregistrare în buclă

Dacă activați funcția de înregistrare în buclă, atunci când spațiul de stocare este plin, dispozitivul va continua să înregistreze acoperind datele vechi. (Notă: această acțiune nu va acoperi videoclipurile care sunt protejate, consultați 2.5.)

6.9. Vizualizare fișiere / Redare

Când dispozitivul este pornit, apăsați scurt [OK] pentru a intra în vizualizarea fișierelor / pagina Redare, apăsați scurt pe [OK] pentru a vizualiza sau reda fișierele

sau apăsați scurt butonul Meniu/Butonul de întoarcere  pentru a ieși din vizualizarea fișierelor / pagina Redare.

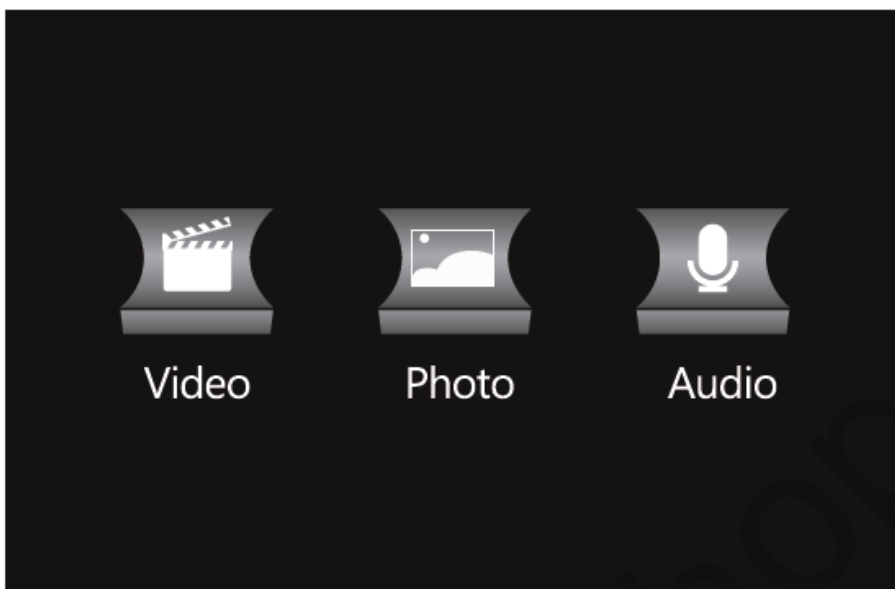

6.10. Ștergerea fișierului

Nu puteți șterge niciun fișier cu dispozitivul în sine. Puteți șterge fișiere doar prin conectarea la un computer.

6.11. Resetare

Când dispozitivul se prăbușește sau se oprește din cauza funcționării necorespunzătoare sau din alte motive speciale, vă rugăm să apăsați butonul pentru a reseta dispozitivul.

6.12. Conectare la computer

Conectați-vă la computer prin cablul USB atașat, introduceți parola: (implicit este 000000), intrați în modul USB flash disk.

Instalare clip-on din spate

Instalare clip-on din spate așa cum se arată în imagini.



Atenție: Pentru a evita deteriorarea repetă a asamblării, vă rugăm să nu dezamblați clemele frecvent.

Accesorii produs

- 1 * cablu de conectare USB
- 1 * mufa de incarcare
- 1 * Clip de spate mic
- 1 * Clip pentru spate mare
- 1* Ghid manual

Încărcarea bateriei

Afișaj cu consum redus: când bateria este prea scăzută, pictograma de alimentare din partea dreaptă sus a afișajului va clipi, dispozitivul emite, de asemenea, un

sunet prompt la fiecare 10 secunde și se va opri automat în câteva minute, vă rugăm să încărcați dispozitivul în timp pentru a evita deteriorarea bateriei.

Notă: Vă rugăm să utilizați cablul USB și mufa de încărcare originale pentru a evita eventualele deteriorări ale dispozitivului.

Depanare

Dispozitivul nu poate porni și butoanele nu funcționează.

1. Conectați dispozitivul la o sursă de alimentare și apăsați butonul de pornire pentru a vedea dacă poate fi pornit.
2. Încărcați dispozitivul timp de 2 ore și vedeți dacă puteți rezolva problema.
3. Vă rugăm să verificați dacă încărcătorul și cablul de conectare sunt normale.
4. Vă rugăm să resetați dispozitivul apăsând butonul de resetare și să verificați dacă problema este rezolvată.
5. Dacă problema nu poate fi rezolvată, vă rugăm să contactați vânzătorul sau echipa BOBLOV post-vânzare:

Ați uitat parola

Parola implicită este 000000, o puteți seta manual, dacă uitați noua parolă, vă rugăm să ne trimiteți un e-mail: support @boblov.com